



工程指示 / 要求簡箋 ENGINEER INSTRUCTIONS(E.I.)

工程指示編號:	EI- 9504	修改版本:	-
	HK- 0151		
工程編號:	J 861	工程名稱:	己連拿利
收件人:	生統	發件人:	細佬
工程項目:	31樓變層鋁板	日期:	15/04/2026

<input type="checkbox"/> 原合約工程包	<input type="checkbox"/> 原合約工程加 / 減賬 QT-	<input type="checkbox"/> 新工程報價 QT-
---------------------------------	------------------------------------------	------------------------------------

信件批核號碼/圖紙參考編號:	批核模具圖紙編號:
客戶指示附件:	管理內部批簽署:

<input type="checkbox"/> 初步鋁料 B.M.	<input type="checkbox"/> 加工拆圖, 然後生產	<input type="checkbox"/> 尺寸表
<input type="checkbox"/> 正式鋁料 B.M.	<input type="checkbox"/> 技術上資料/指示	<input type="checkbox"/> 報價
<input type="checkbox"/> 配件 B.M.	<input type="checkbox"/> 樣辦或貨品說明書	<input type="checkbox"/> 分判合約
<input type="checkbox"/> 其他:		

內容: 請按附頁生產, 送地盤
完成上列要求日期: 20/05/2026

國內

<input type="checkbox"/> 生產技術總監	<input type="checkbox"/> 連附件	<input type="checkbox"/> 技術部	<input type="checkbox"/> 連附件	<input type="checkbox"/> 生產部	<input type="checkbox"/> 連附件
<input type="checkbox"/> 採購部	<input type="checkbox"/> 連附件	<input checked="" type="checkbox"/> 生產統籌部	<input checked="" type="checkbox"/> 連附件	<input type="checkbox"/> 報關組	<input type="checkbox"/> 連附件
<input type="checkbox"/> 質檢部	<input type="checkbox"/> 連附件	<input type="checkbox"/> 會計部	<input type="checkbox"/> 連附件	<input type="checkbox"/> 機械設計部	<input type="checkbox"/> 連附件
<input type="checkbox"/> 香港辦	<input type="checkbox"/> 連附件	<input type="checkbox"/> 其他:			

香港

<input type="checkbox"/> 行政部	<input type="checkbox"/> 連附件	<input type="checkbox"/> 會計部	<input type="checkbox"/> 連附件	<input type="checkbox"/> 統籌部	<input type="checkbox"/> 連附件	<input type="checkbox"/> 工程部	<input type="checkbox"/> 連附件
<input type="checkbox"/> 採購部	<input type="checkbox"/> 連附件	<input type="checkbox"/> QS部	<input type="checkbox"/> 連附件	<input type="checkbox"/> 地盤管理	<input type="checkbox"/> 連附件	<input type="checkbox"/> 維修部	<input type="checkbox"/> 連附件

*發件人簽署:	*組別成員批核簽署:
傳遞編號:	項目經理簽署: 

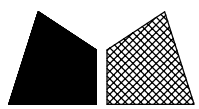

美特鋁質 有限公司
MIDI Aluminium Fabricator Ltd.

工程號 J861 地盤 己連拿利

SECTION A-A

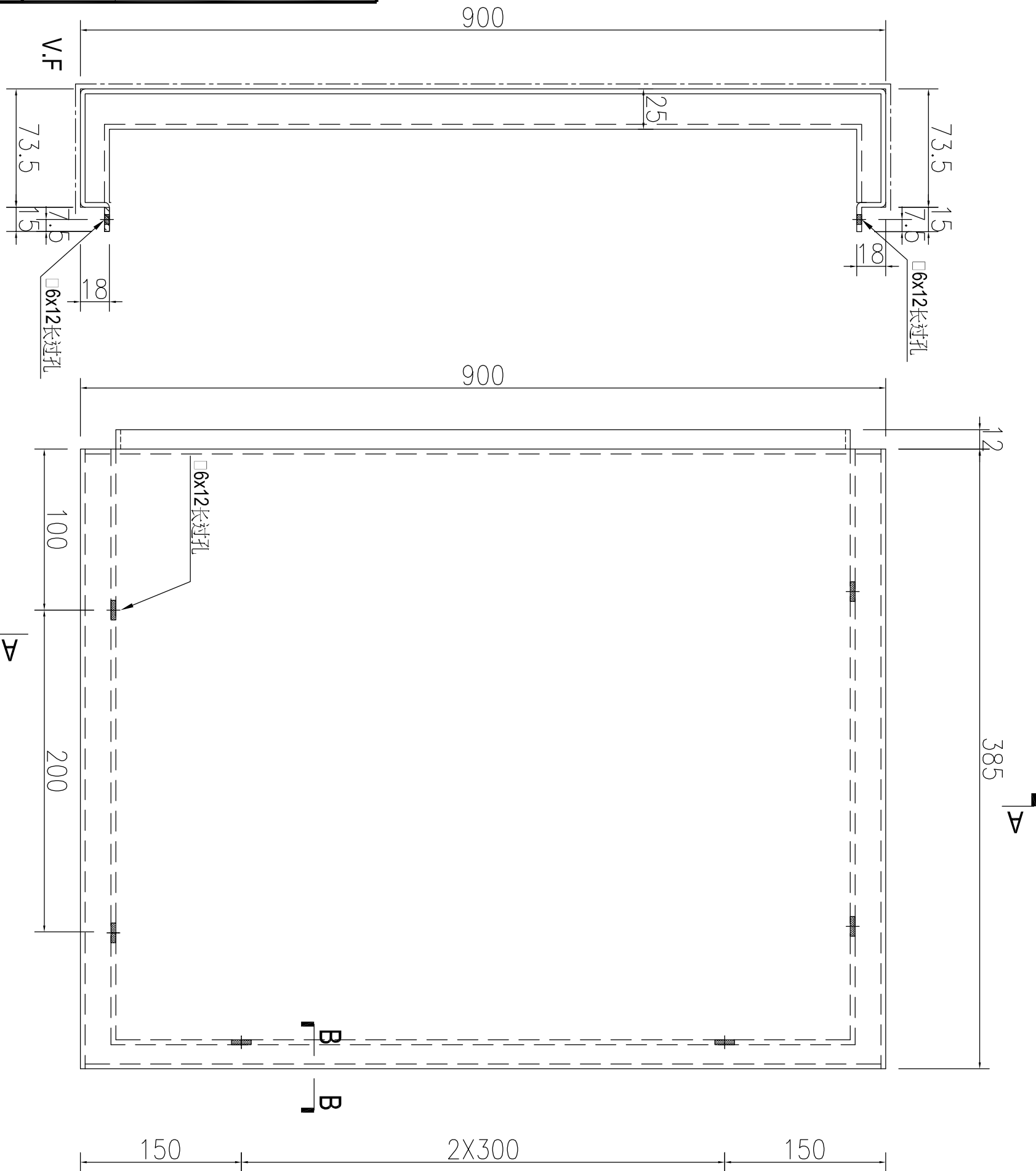

數量: 2

SECTION B-B

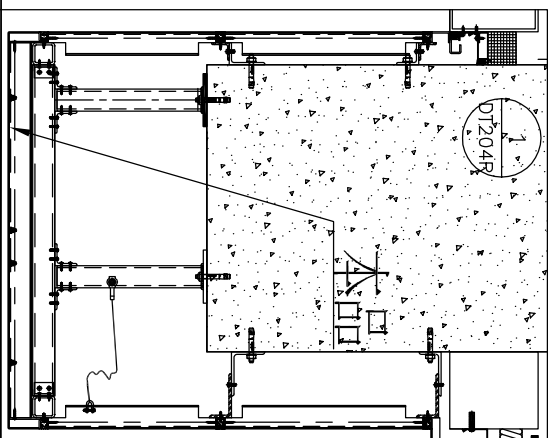
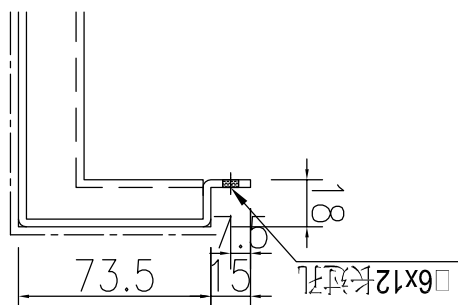

名稱	鋁板加工圖	制圖	AN	2025-06-30	修改	A	
材料	3mm厚鋁板	復核			日期	2025.07.14	
顏色	UCT550041XLB-3	批准			圖號	J861-GD-LBA4	

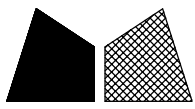

工程號	J861	地盤	己連拿利
-----	------	----	------

字號	物料編號	長度L	數量	A	N	B	C	M	D	施工圖位置	樓層	樓層數	每層用量	所在單位
1	J861-GD-LB20-1	886	9	40	x	245	142.5	x	300	J861-AF-EL208A	25F-23F	9	1	A單位
2	J861-GD-LB20-2	1435	9	40	x	195	167.5	x	300	J861-AF-EL208A	15F-23F	9	1	A單位
3	J861-GD-LB20-3	935	40	2	x	300	167.5	x	300	J861-AF-EL210	26F-30F	5	1	A單位
4	J861-GD-LB20-4	885	6	40	2	245	142.5	x	300	J861-AF-EL210	25F-30F	6	1	A單位
5	J861-GD-LB20-5	1035	6	40	x	300	142.5	x	300	J861-AF-EL210	25F-30F	6	1	A單位

1

SECTION A-A

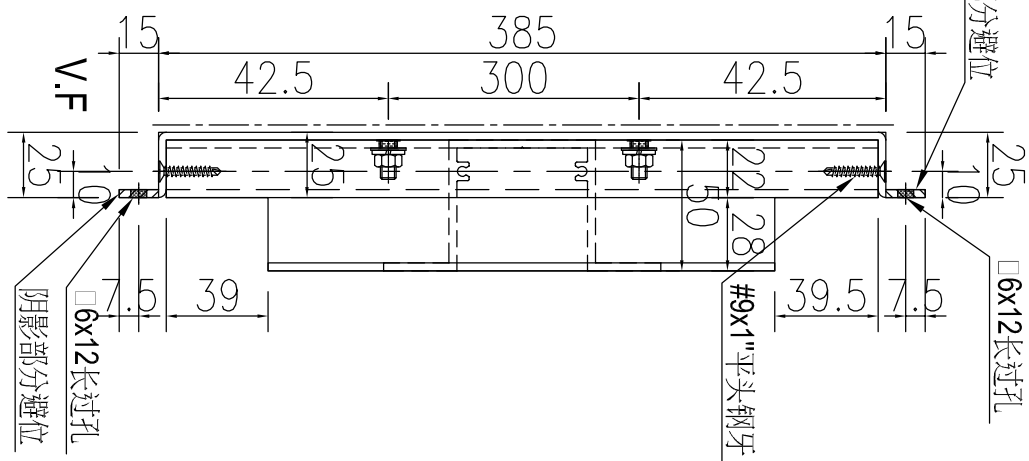

原EI9014

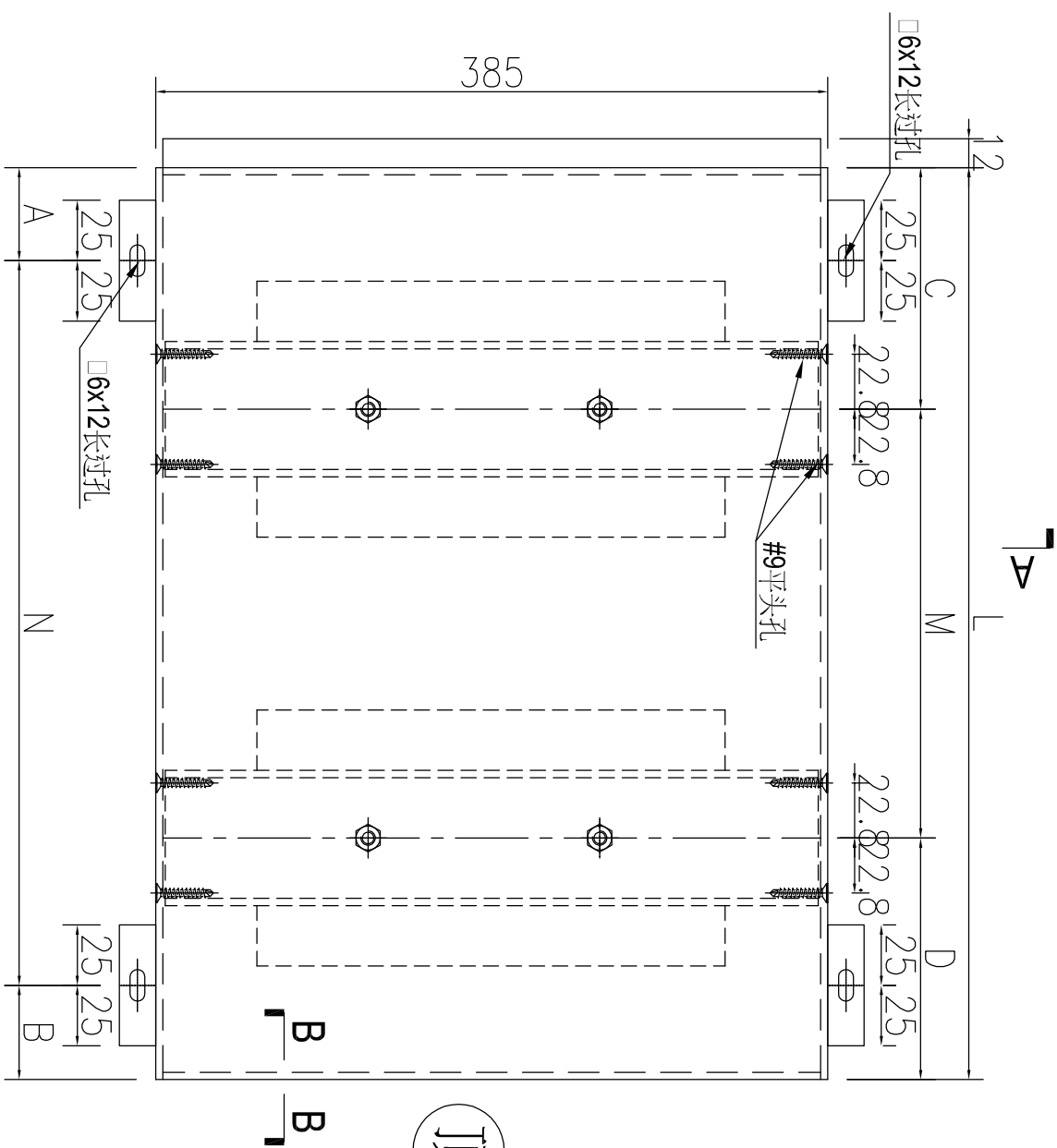

SECTION B-B

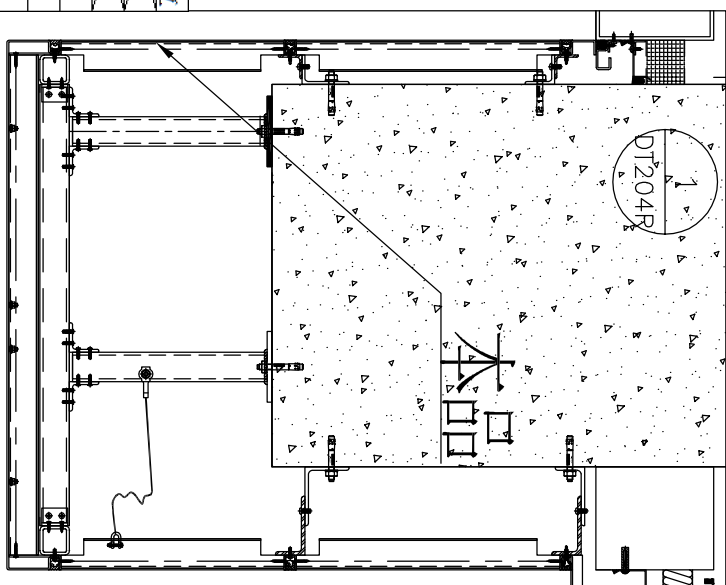
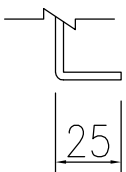

名稱	鋁板加工圖	制圖	AN	2025-06-30	修改	A	B
材料	3mm厚鋁板	復核			日期	2025.07.14	2025.10.31
顏色	UCT550041XLB-3	批准			圖號	J861-GD-LB20-3	

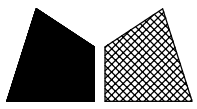

工程號 J861 地盤 己連拿利

序號	物料編號	長度L	數量	A	N	B	C	M	D	施工圖位置	樓層	樓層數	每層用量	所在單位
1	J861-GD-LB23-1	1435	9	100	X	300	117.5	X	300	J861-AF-EI-208A	15F-23F	9	1	A單位
2	J861-GD-LB23-2	935	100	100	X	300	167.5	X	300	J861-AF-EI-210	26F-30F	5	1	A單位
3	J861-GD-LB23-3	1635	6	100	X	300	67.5	X	300	J861-AF-EI-210	25F-30F	6	1	A單位

SECTION A-A

1

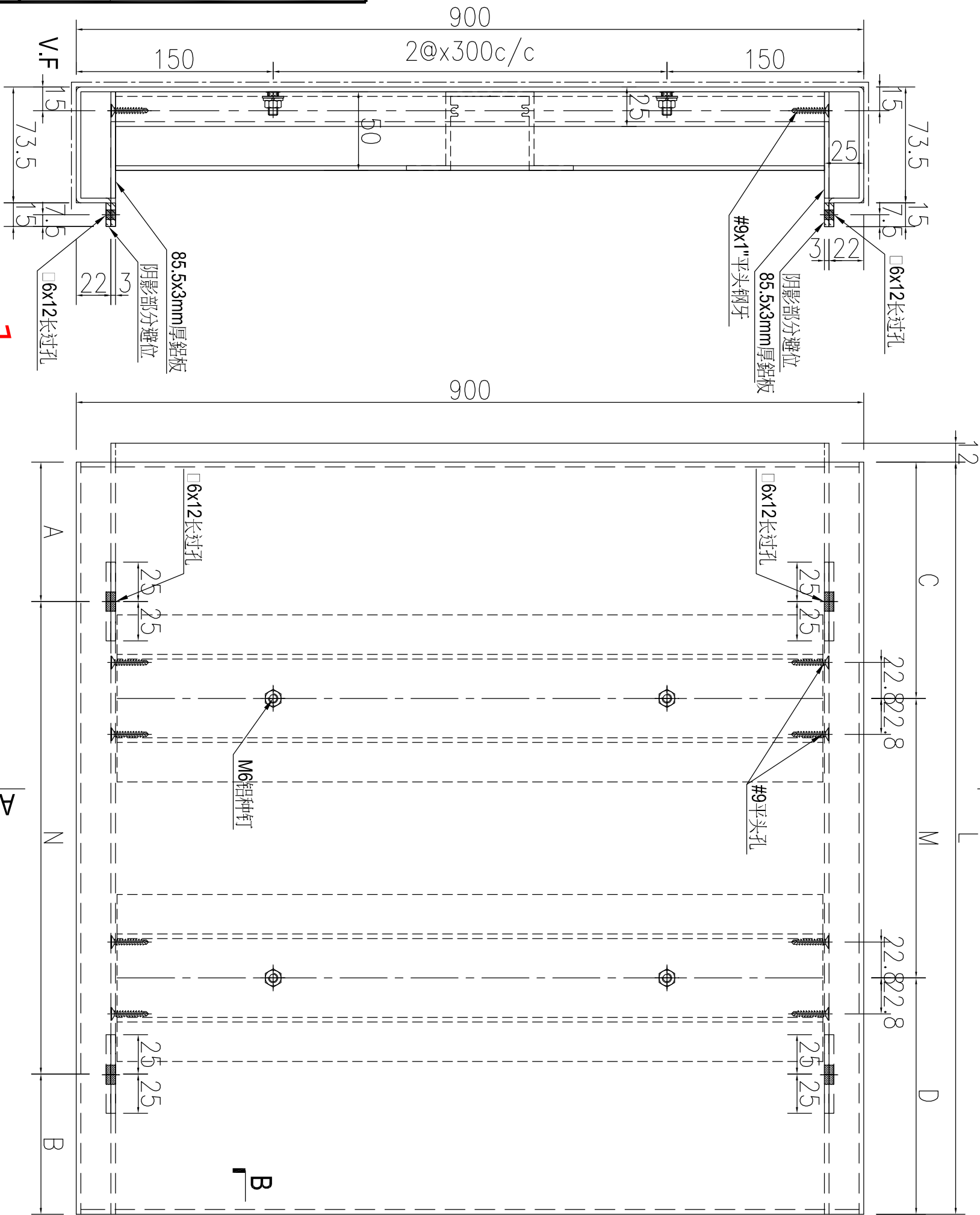

SECTION B-B

頂

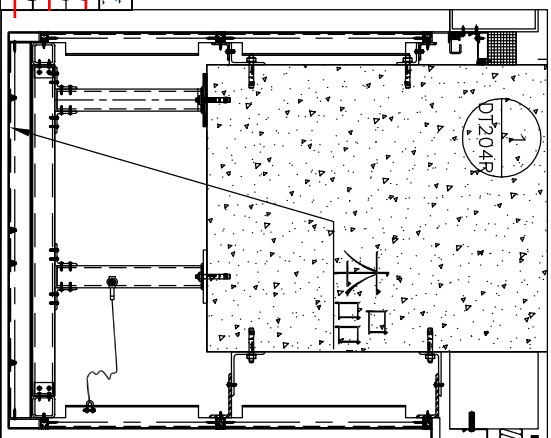

名稱	鋁板加工圖	制圖	AN	2025-06-30	修改	A	
材料	3mm厚鋁板	復核			日期	2025.07.14	
顏色	UCT550041XLB-3	批准			圖號	J861-GD-LB23-2	

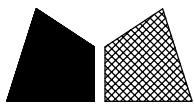

美特鋁質 有限公司
MIDI Aluminium Fabricator Ltd.

工程號 J861 地盤 己連拿利

序號	物料編號	長度L	數量	A	N	B	C	M	D	施工圖位置	樓層	樓層數	每層用量	所在單位
1	J861-GD-LB25-2	935	9	40	*	300	295	2	167.5	J861-AF-EL208A-15F-23F	9	9	1	A單位
2	J861-GD-LB25-3	885	9	40	x	300	245	2	142.5	J861-AF-EL208A-15F-23F	9	9	1	A單位
3	J861-GD-LB25-4	935	9	40	x	300	295	2	167.5	J861-AF-EL210-25F-30F	6	6	1	A單位
4	J861-GD-LB25-5	885	6	40	x	300	245	2	142.5	J861-AF-EL210-25F-30F	6	6	1	A單位

SECTION B-B

1

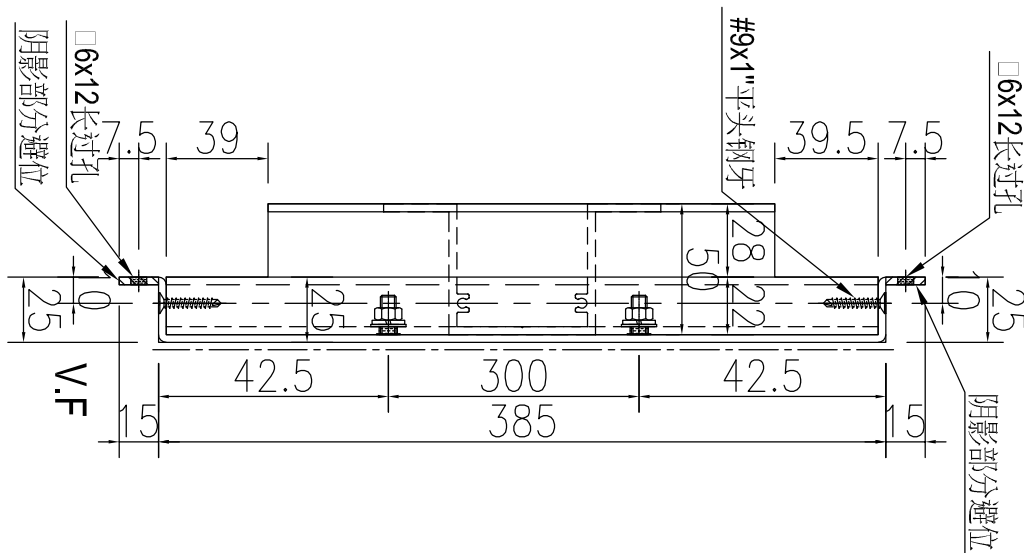
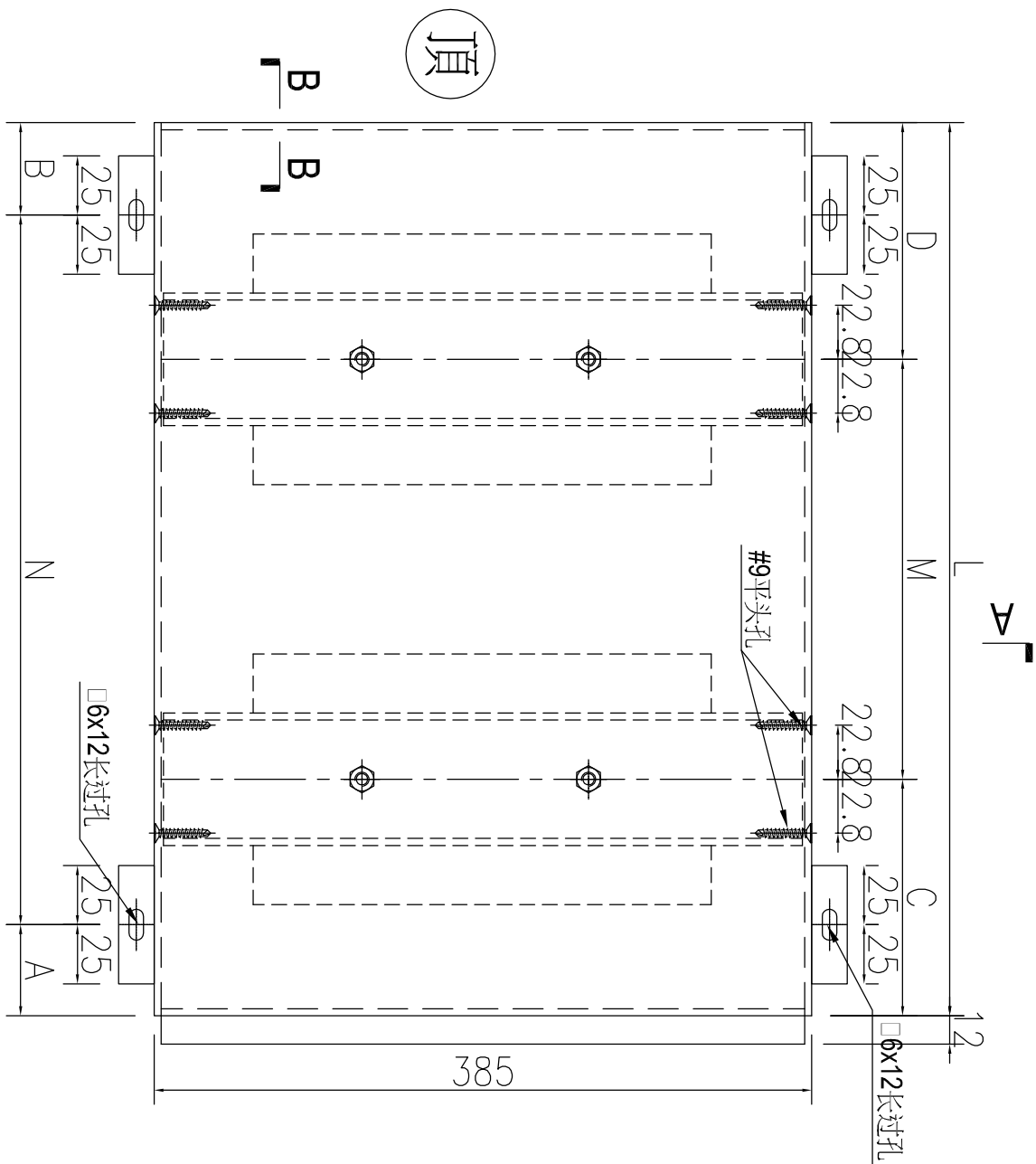
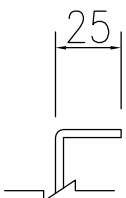

SECTION A-A

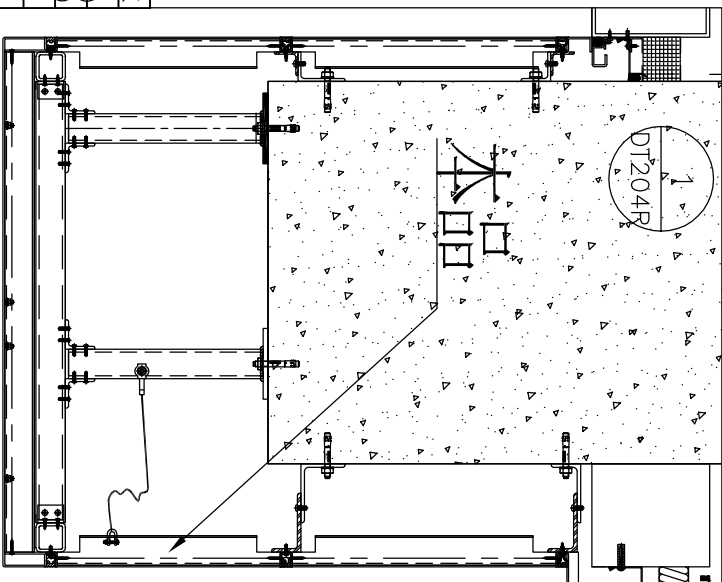

名稱	鋁板加工圖	制圖	AN	2025-06-30	修改	A	
材料	3mm厚鋁板	復核			日期	2025.07.14	
顏色	UCT550041XLB-3	批准			圖號	J861-GD-LB25-4	

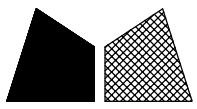

美特鋁質有限公司
MIDI Aluminium Fabricator Ltd.

工程號 J861 地盤 己連拿利

字號	物料編號	長度L	數量	A	N	B	C	M	D	施工圖位置	樓層	樓層數	每層用量	所在單位
1	J861-GD-LB28-3	935	9	100	2	235	167.5	2	167.5	J861-AF-EL206A15F-23F	9	9	1	(A單位)
2	J861-GD-LB28-4	885	9	100	2	185	142.5	2	142.5	J861-AF-EL206A15F-23F	9	9	1	(A單位)
3	J861-GD-LB28-5	1435	9	100	4	135	117.5	4	117.5	J861-AF-EL206A15F-23F	9	9	1	(A單位)
4	J861-GD-LB28-6	935	6	100	2	235	167.5	2	167.5	J861-AF-EL210-25F-30F	6	6	1	(A單位)
5	J861-GD-LB28-7	885	6	100	2	185	142.5	2	142.5	J861-AF-EL210-25F-30F	6	6	1	(A單位)
6	J861-GD-LB28-8	1635	6	100	5	95	67.5	5	67.5	J861-AF-EL210-25F-30F	6	6	1	(A單位)
7	J861-GD-LB28-9	935	2	100	2	235	167.5	2	167.5	J861-AF-EL209-21F-32F	2	2	1	(A單位)
8	J861-GD-LB28-10	885	2	100	2	185	142.5	2	142.5	J861-AF-EL209-21F-32F	2	2	1	(A單位)

SECTION B-B

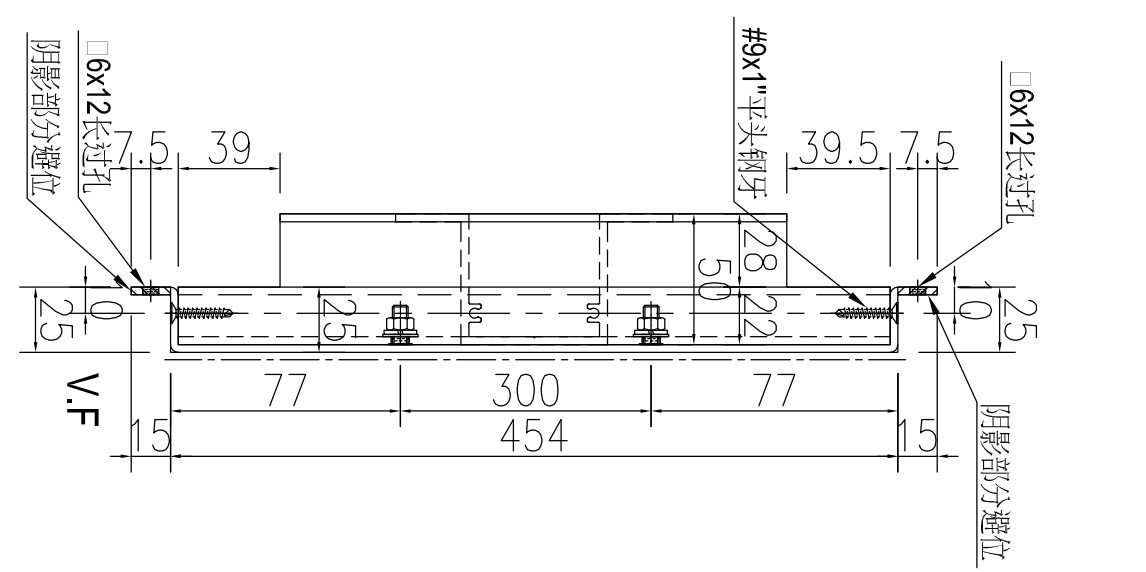
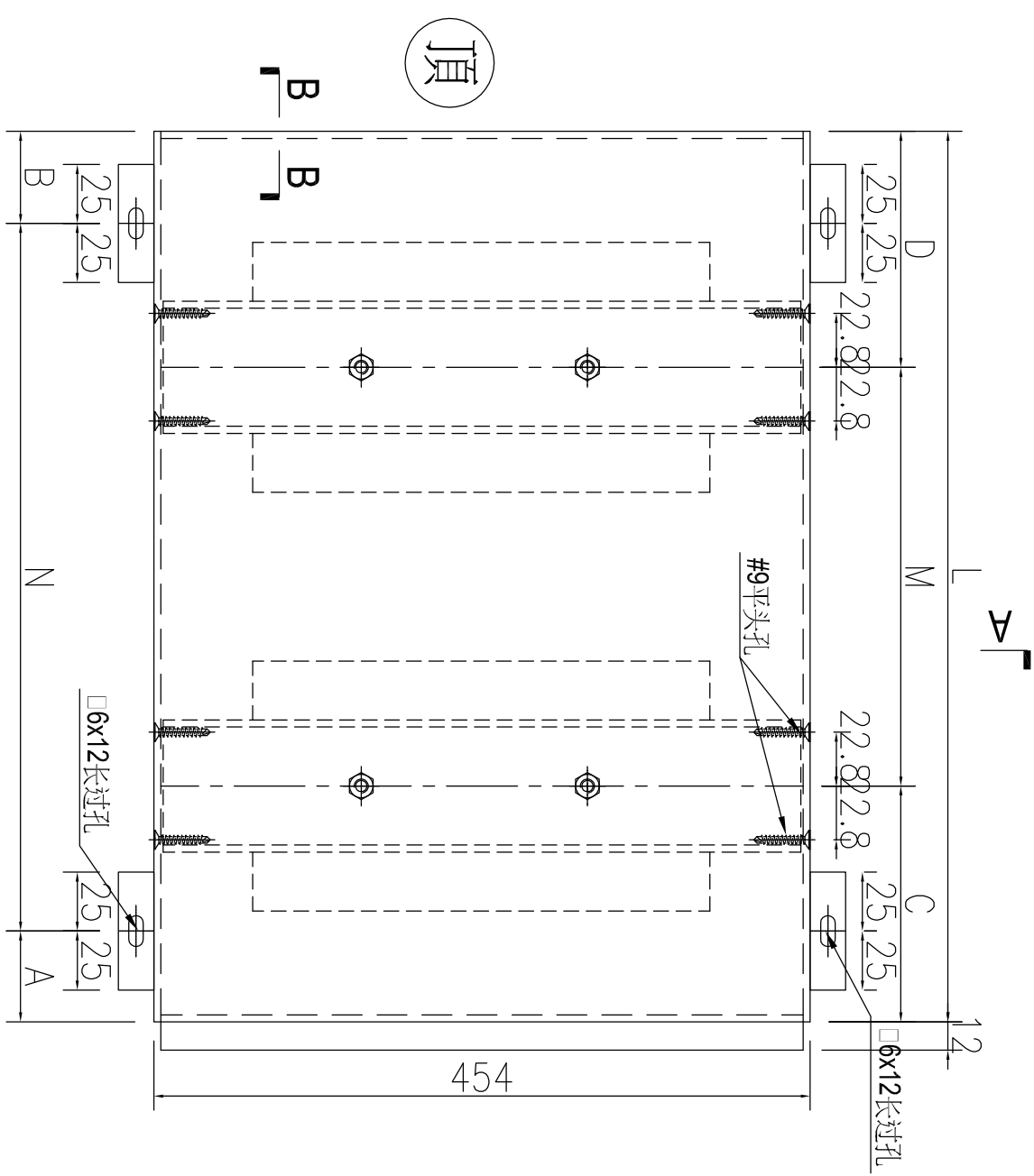
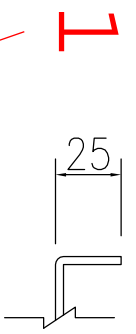

SECTION A-A

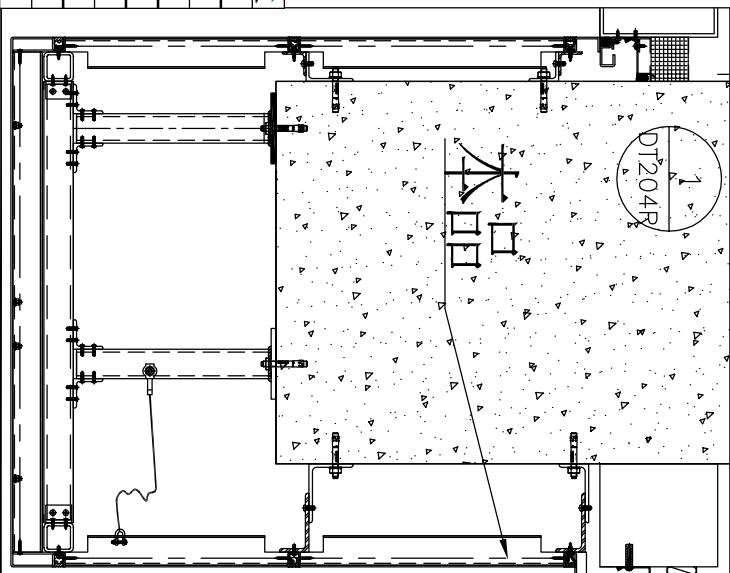

名稱	鋁板加工圖	制圖	AN	2025-06-30	修改	A	
材料	3mm厚鋁板	復核			日期	2025.07.14	
顏色	UCT550041XLB-3	批准			圖號	J861-GD-LB28-6	

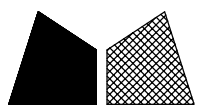

美特鋁質 有限公司
MIDI Aluminium Fabricator Ltd.

工程號 J861 地盤 己連拿利

SECTION A-A

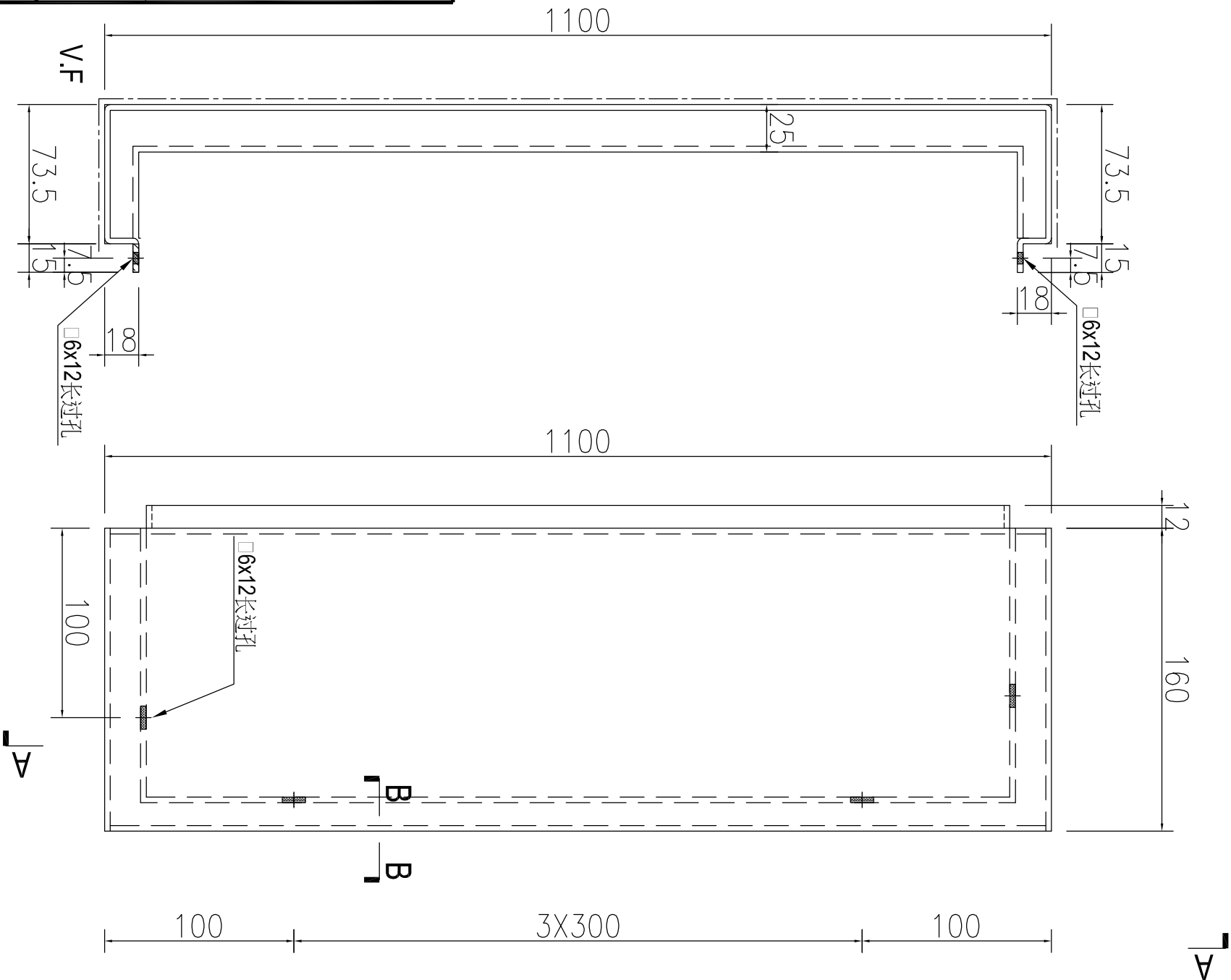

SECTION B-B

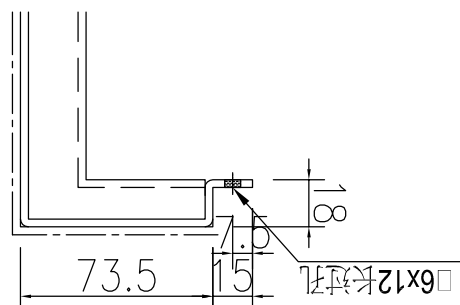

數量: 1

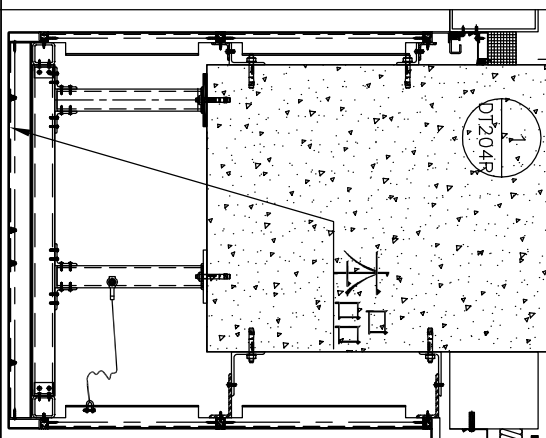

名稱	鋁板加工圖	制圖	AN	2025-06-30	修改	A	
材料	3mm厚鋁板	復核			日期	2025.07.14	
顏色	UCT550041XLB-3	批准			圖號	J861-GD-LBA5	

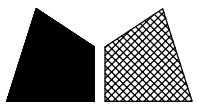

工程號 J861 地盤 己連拿利

字號	物料編號	長度L	數量	A	N	B	C	M	D	施工圖位置	樓層	樓層數	每層用量	所在單位
1	J861-GD-LB53-1	935	1	100	x	300	235	x	300	1861-AF-BL219	32F	1	1	A單位
2	J861-GD-LB53-2	885	2	100	x	300	142.5	x	300	1861-AF-BL207/219	31F-32F	2	1	A單位
3	J861-GD-LB53-3	1035	2	100	x	300	67.5	x	300	1861-AF-BL207/219	31F-32F	2	1	A單位

SECTION B-B

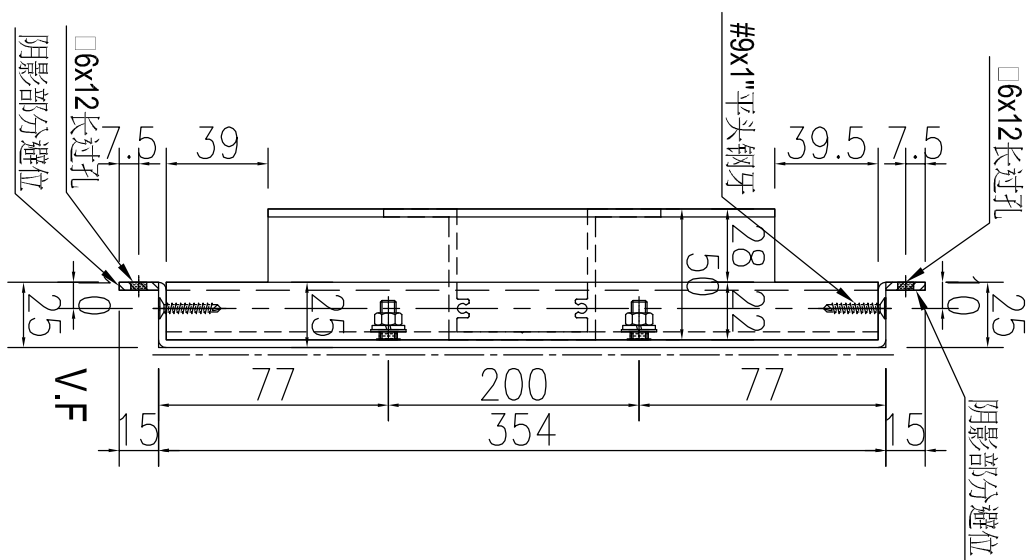
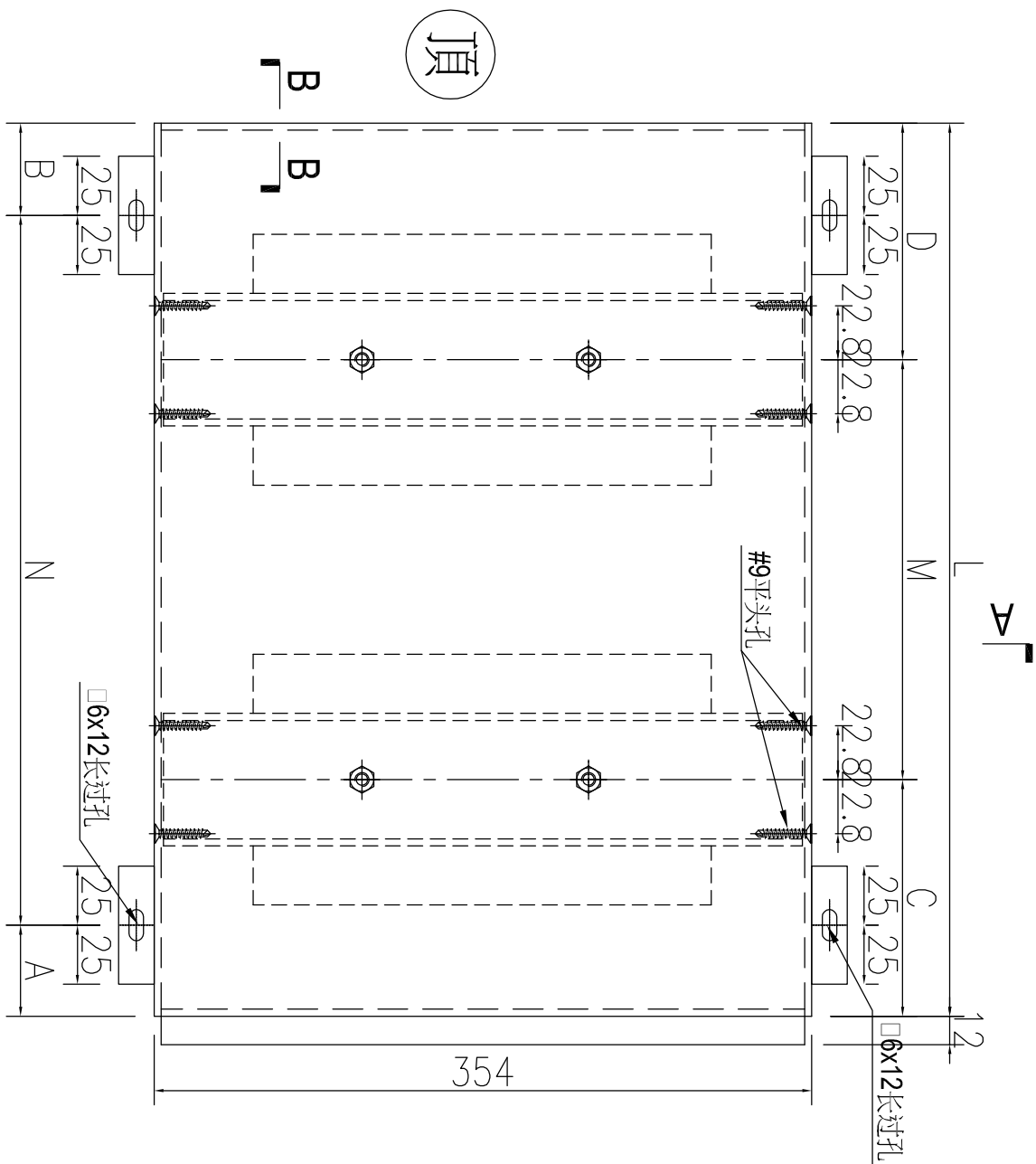
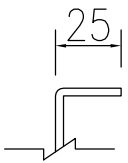

SECTION A-A

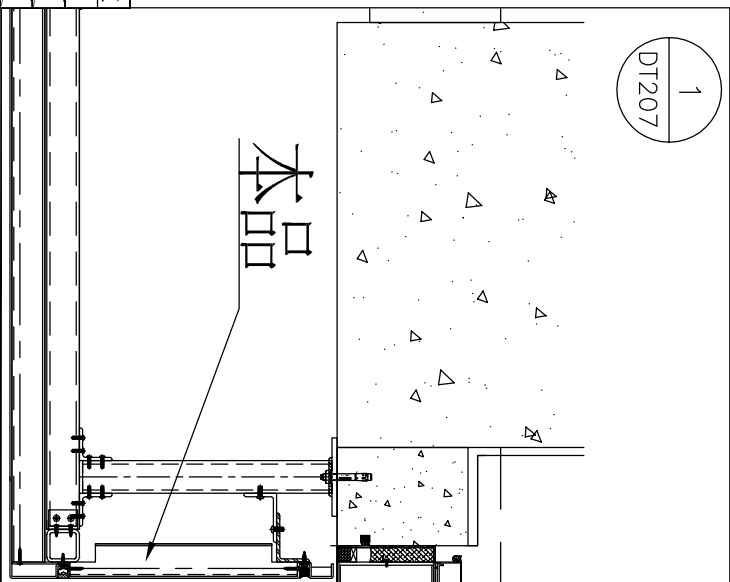

名稱	鋁板加工圖	制圖	AN	2025-06-30	修改	A	B
材料	3mm厚鋁板	復核			日期	2025.07.14	2025.11.04
顏色	UCT550041XLB-3	批准			圖號	J861-GD-LB53-1	

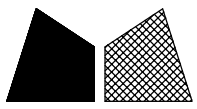

美特鋁質有限公司
MIDI Aluminium Fabricator Ltd.

工程號 J861 地盤 己連拿利

序號	物料編號	長度L	數量	A	N	B	C	M	D	施工圖位置	樓層	樓層數	每層用量	所在單位
1	J861-GD-LB33R-3	885	15	100	2	185	142.5	2	142.5	J861-AF-EI.205-15F-30F	15	15	1	C單位
2	J861-GD-LB33R-4	935	15	100	2	235	167.5	2	167.5	J861-AF-EI.205-16F-30F	15	15	1	C單位

1

SECTION B-B

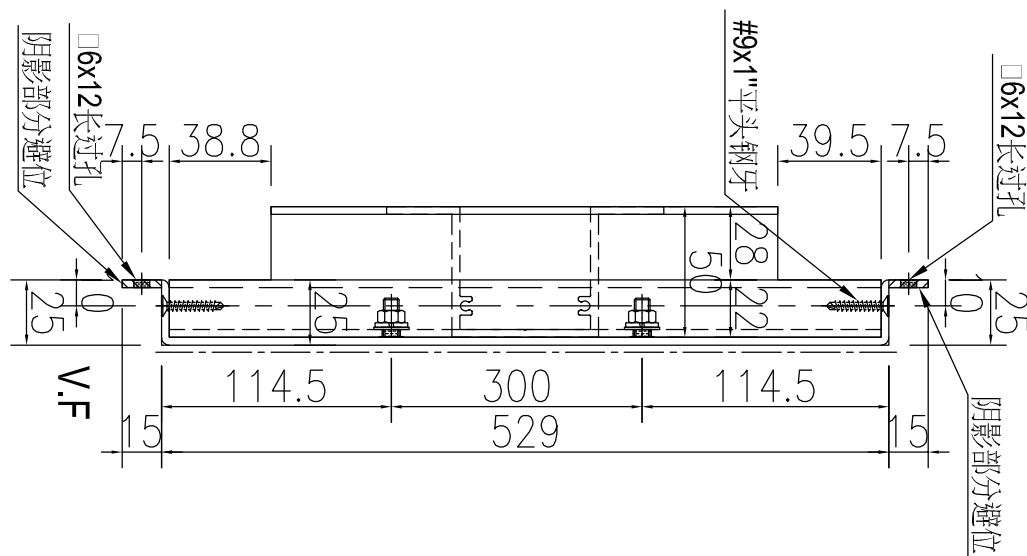
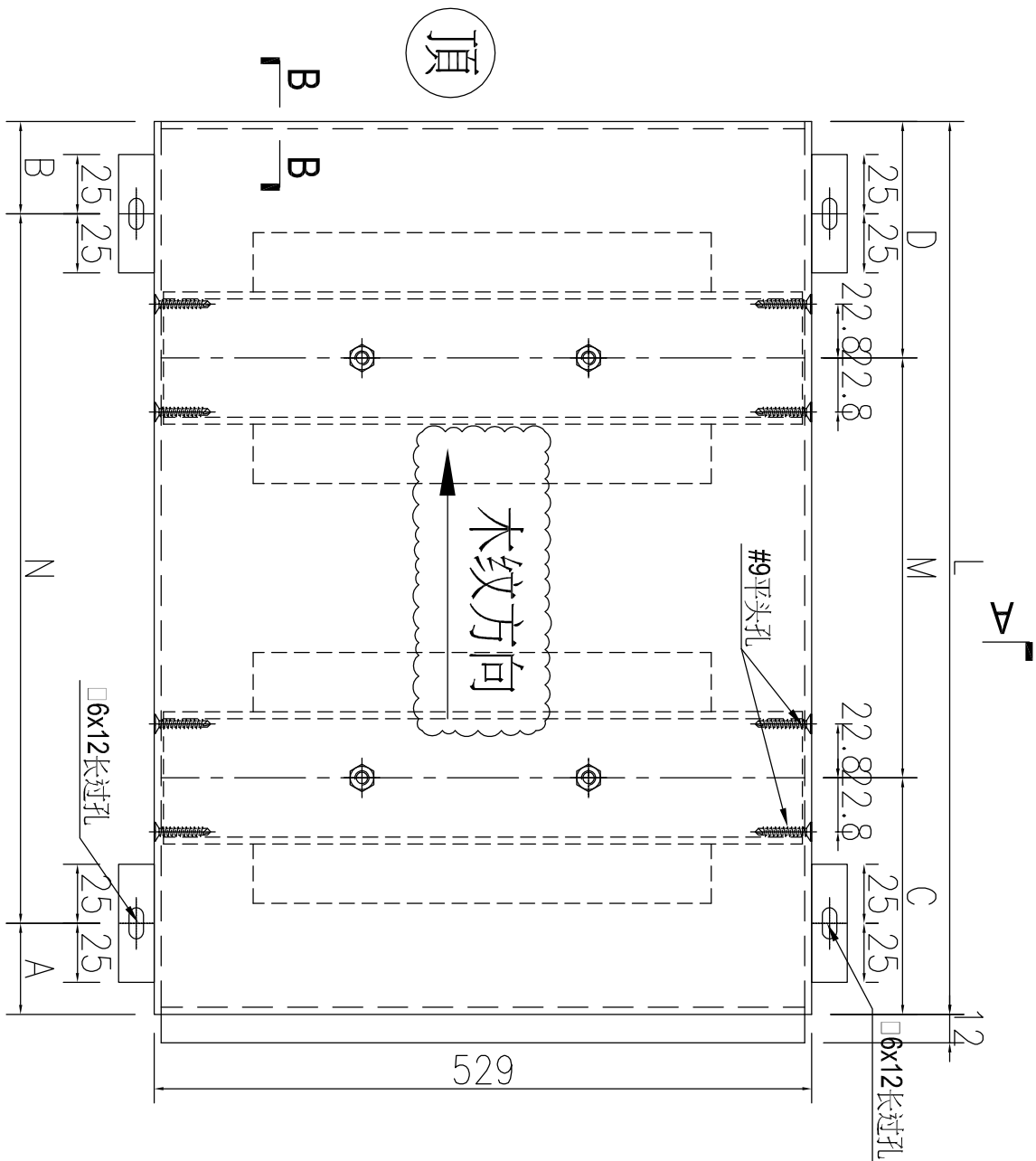
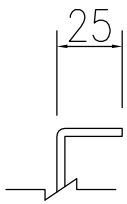

原EI/9014

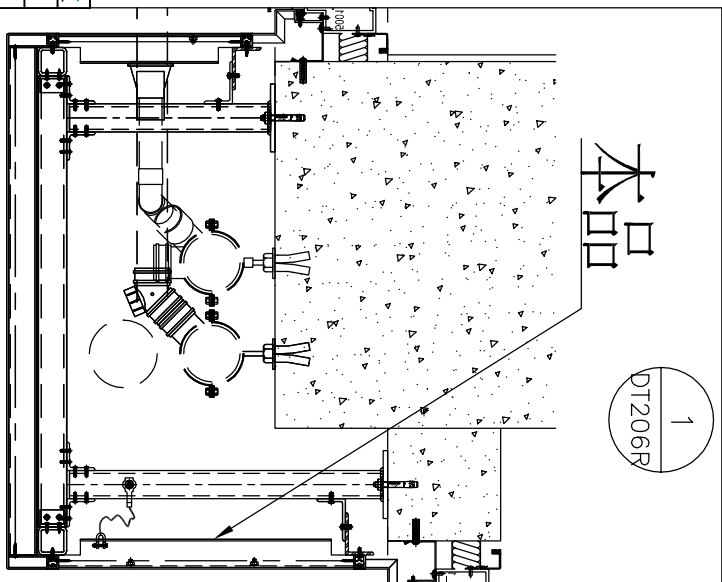

SECTION A-A

名稱	鋁板加工圖	制圖	AN	2025-06-30	修改	A	B
材料	3mm厚鋁板	復核			日期	2025.7.09	2025.7.14
顏色	LX01963MH	批准			圖號	J861-GD-LB33R-4	

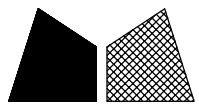

美特鋁質有限公司
MIDI Aluminium Fabricator Ltd.

产品编号	L(MM)	数量	A	N	M	B	N1	M1	备注
		15							

1

工程號 J861 地盤 己連拿利

原E/9014

SECTION A-A

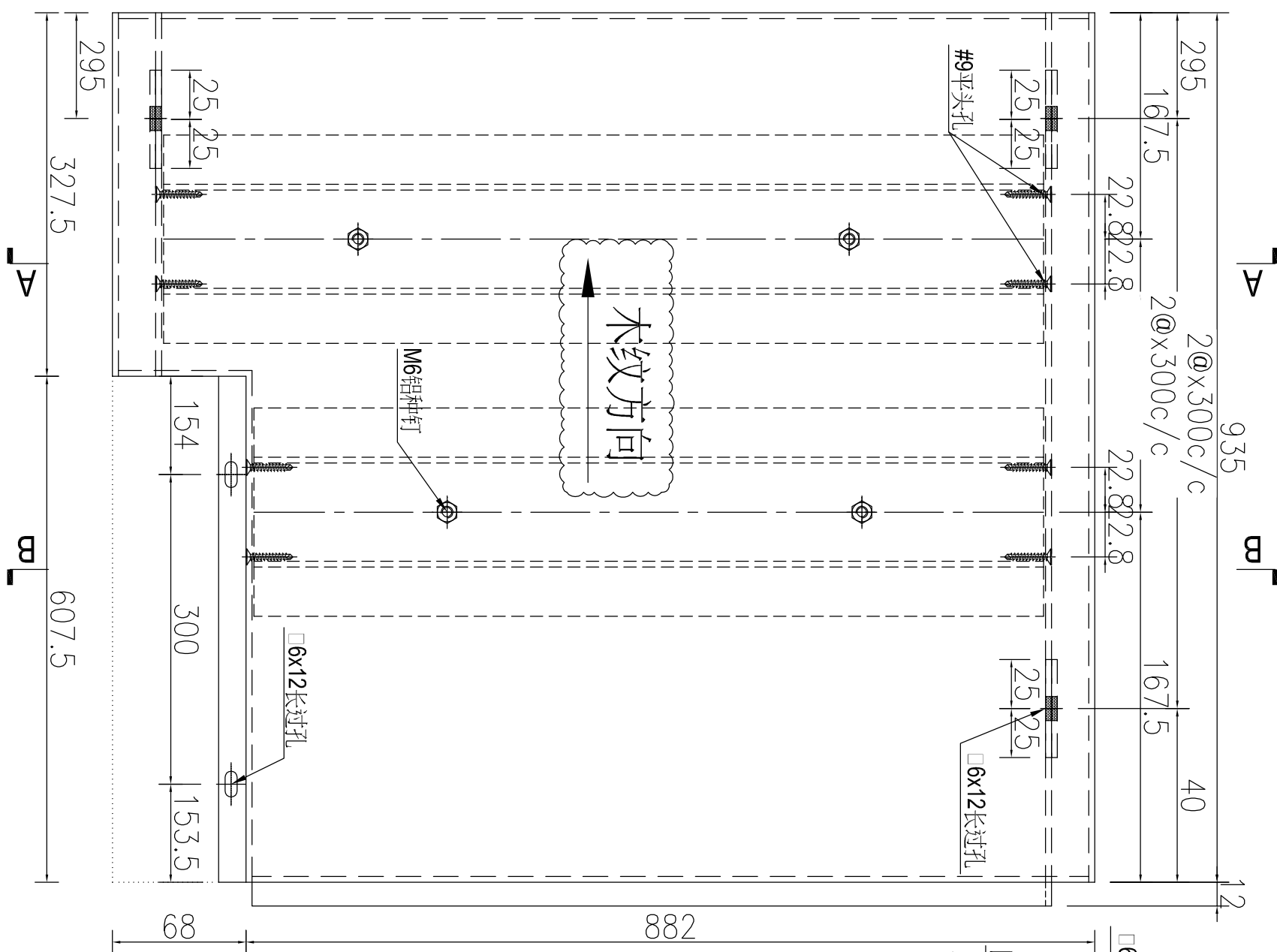
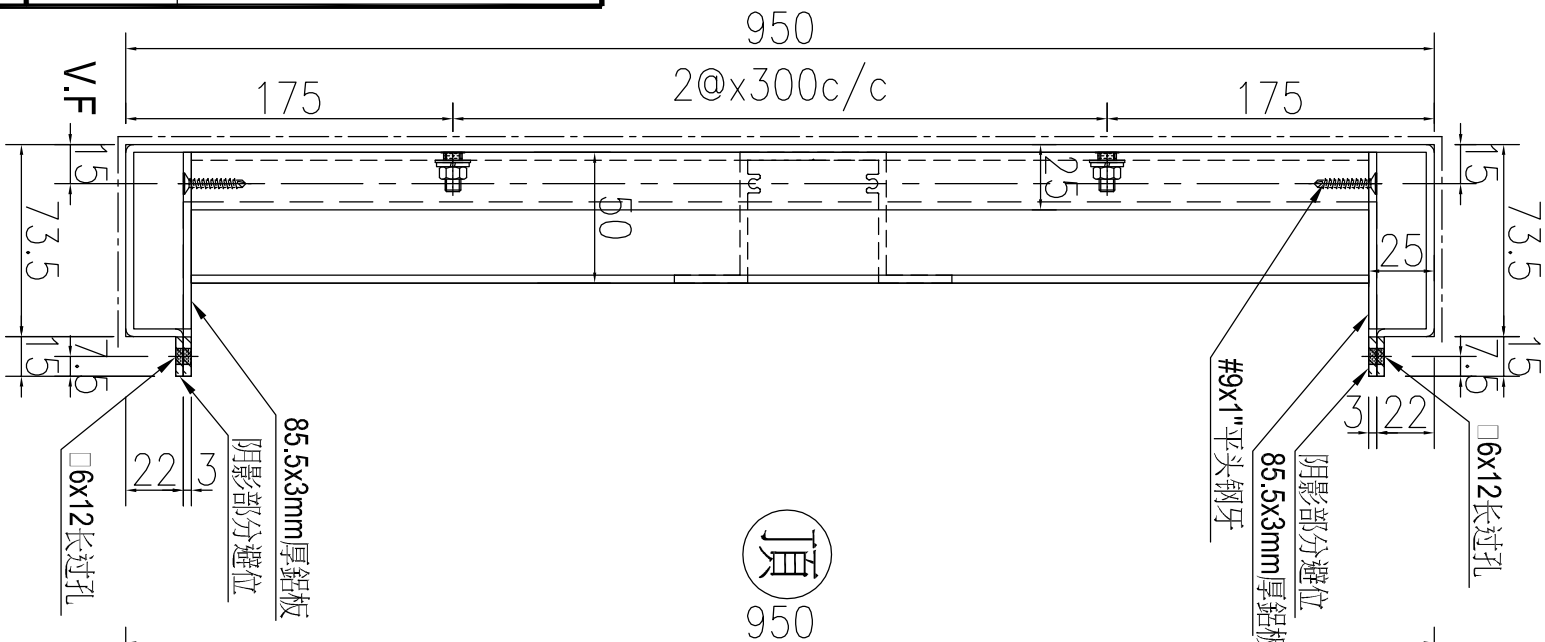

SECTION B-B

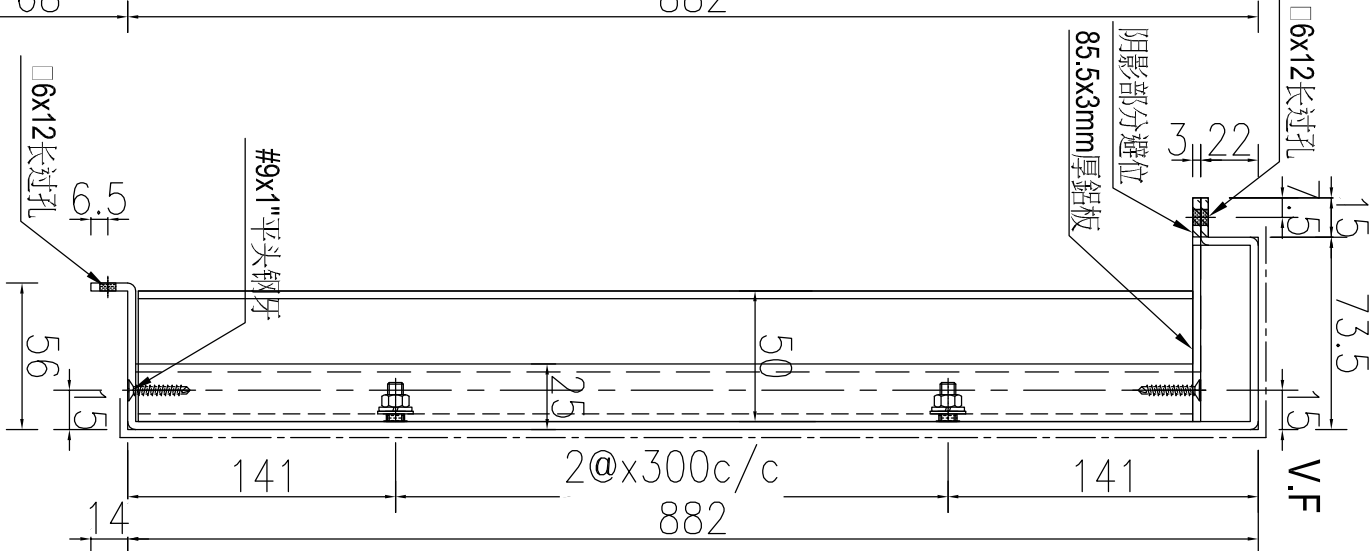

施工圖位置	樓層	樓層數	每層用量	所在單位
J861 AF EL205	15F-30F	15	1	C單位

名稱	鋁板加工圖	制圖	AN	2025-06-30	修改	A	B
材料	3mm厚鋁板	復核			日期	2025.7.09	2025.7.14
顏色	LX01963MH	批准			圖號	J861-GD-LB38R	

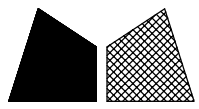

工程號 J861 地盤 己連拿利

SECTION A-A

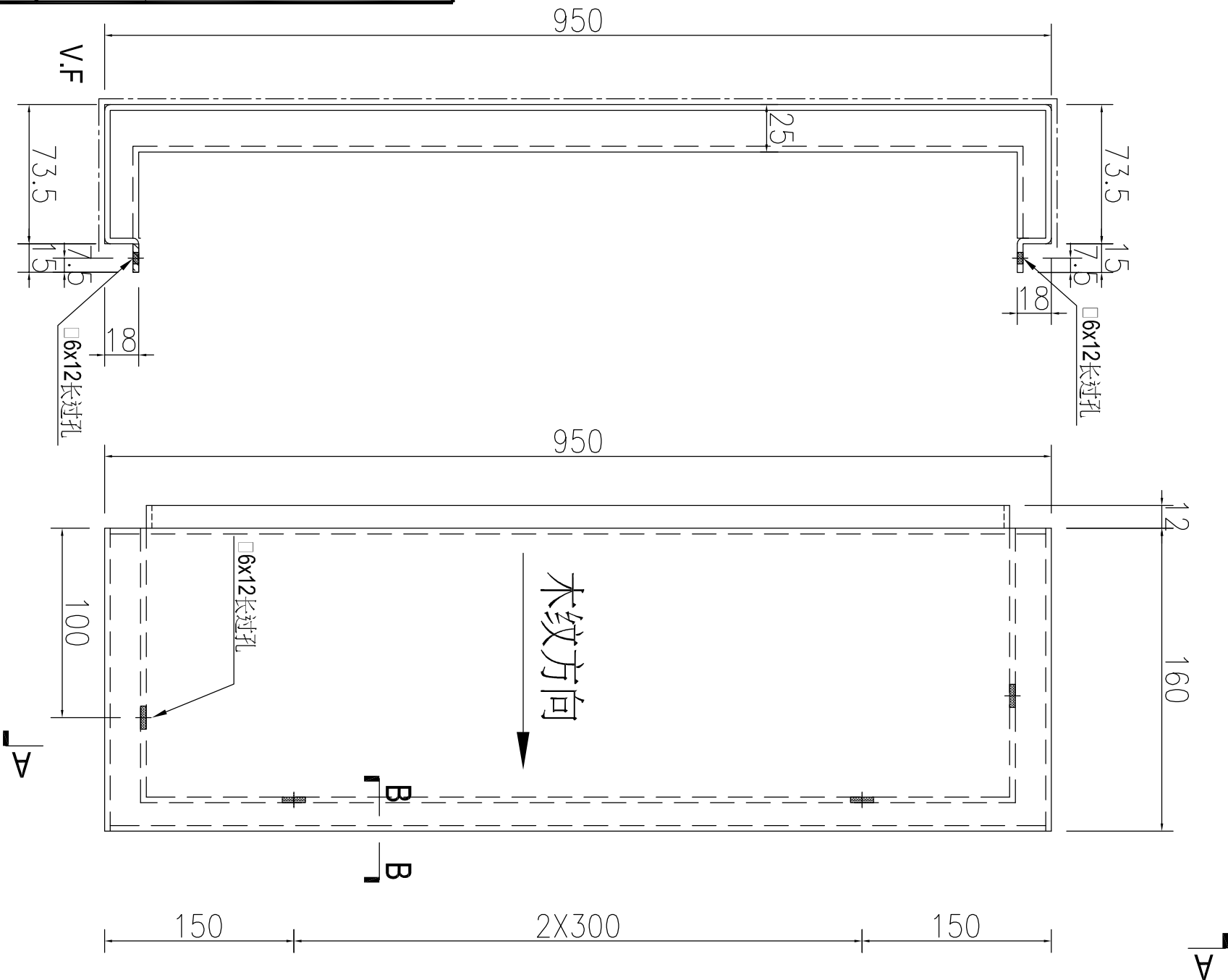

SECTION B-B

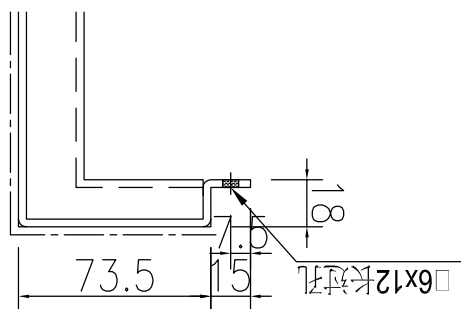

數量: 1

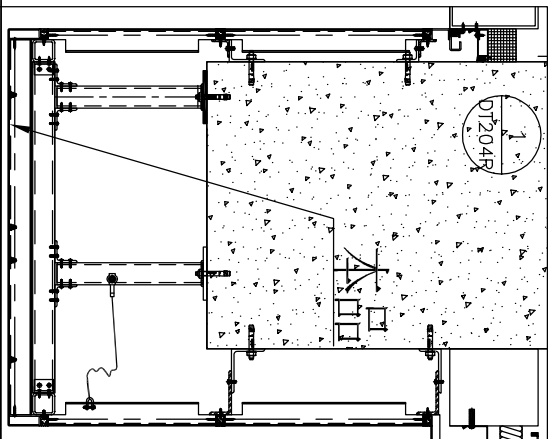

名稱	鋁板加工圖	制圖	AN	2025-06-30	修改	A	
材料	3mm厚鋁板	復核			日期	2025.07.14	
顏色	LX01963MH	批准			圖號	J861-GD-LBA6	

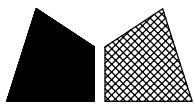

工程號 J861 地盤 己連拿利

字號	物料編號	長度L	數量	A	N	B	C	M	D	施工圖位置	樓層	樓層數	每層用量	所在單位
1	J861-GD-LB18-1	885	9	100	2	185	142.5	2	300	J861-AF-EL206A-15F-23F	9	1		A單位
2	J861-GD-LB18-2	1435	9	100	4	135	117.5	4	300	J861-AF-EL206A-15F-23F	9	1		A單位
3	J861-GD-LB18-3	935	2	100	2	235	167.5	2	300	J861-AF-EL210-26F-30F	5	1		A單位
4	J861-GD-LB18-4	885	6	100	2	185	142.5	2	300	J861-AF-EL210-25F-30F	6	1		A單位
5	J861-GD-LB18-5	1635	6	100	5	35	67.5	5	300	J861-AF-EL210-25F-30F	6	1		A單位
6	J861-GD-LB18-6	935	2	100	2	235	167.5	2	300	J861-AF-EL209-218-31F-32F	2	1		A單位
7	J861-GD-LB18-7	885	2	100	2	185	142.5	2	300	J861-AF-EL209-218-31F-32F	2	1		A單位
8	J861-GD-LB18-8	1635	2	100	5	35	67.5	5	300	J861-AF-EL209-218-31F-32F	2	1		A單位

J861-GD-LB17R

1

SECTION B-B

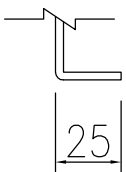

SECTION A-A

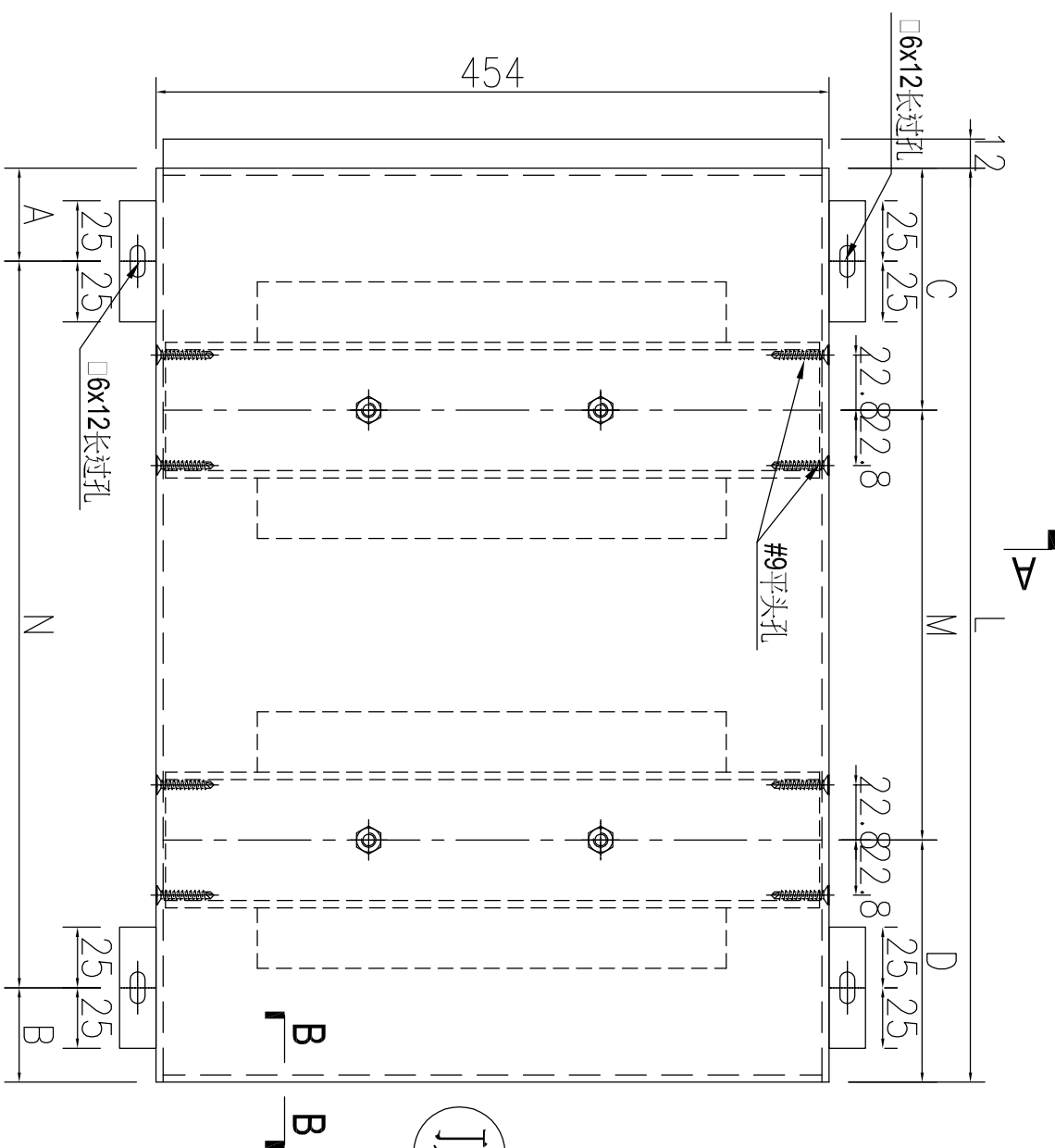
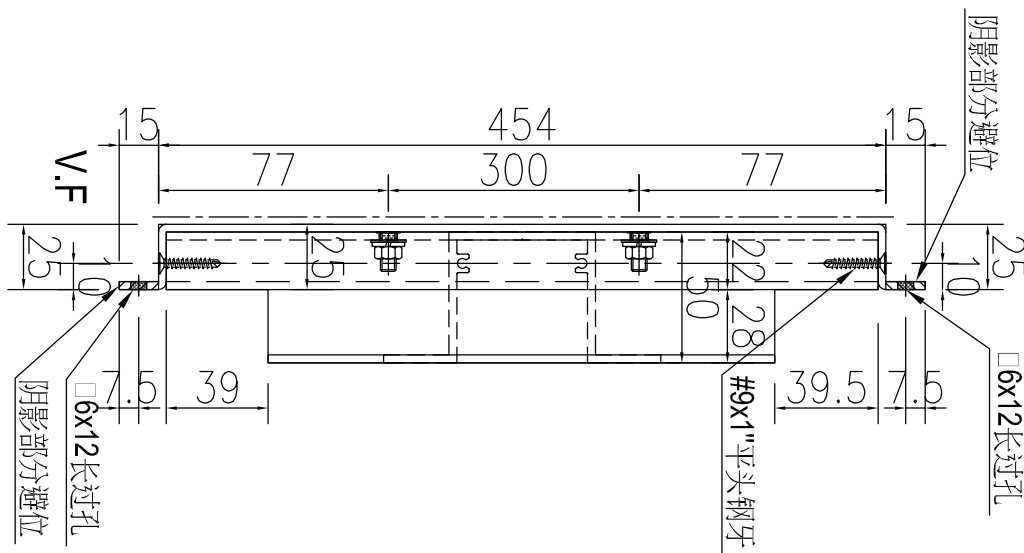

頂

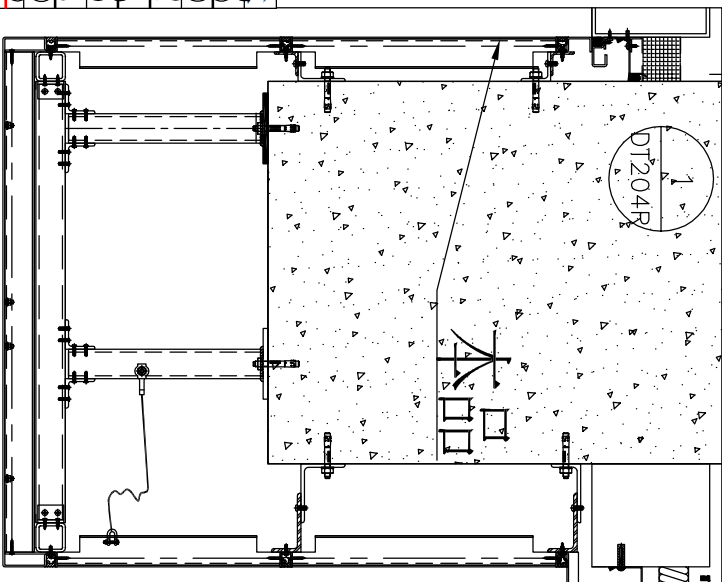

名稱	鋁板加工圖	制圖	AN	2025-06-30	修改	A	
材料	3mm厚鋁板	復核			日期	2025.07.14	
顏色	UCT550041XLB-3	批准			圖號	J861-GD-LB17R	

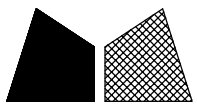

工程號 J861 地盤 己連拿利

序號	物料編號	長度L	數量	A	N	B	C	M	D	施工圖位置	樓層	樓層數	每層用量	所在單位
1	J861-GD-LB23-1	1435	9	100	X	300	135	X	300	J861-AF-EI-208A	15F-23F	9	1	A單位
2	J861-GD-LB23-2	935	100	100	X	300	235	X	300	J861-AF-EI-210	26F-30F	5	1	A單位
3	J861-GD-LB23-3	1635	6	100	X	300	35	X	300	J861-AF-EI-210	25F-30F	6	1	A單位

SECTION A-A
J861-GD-LB31R

1

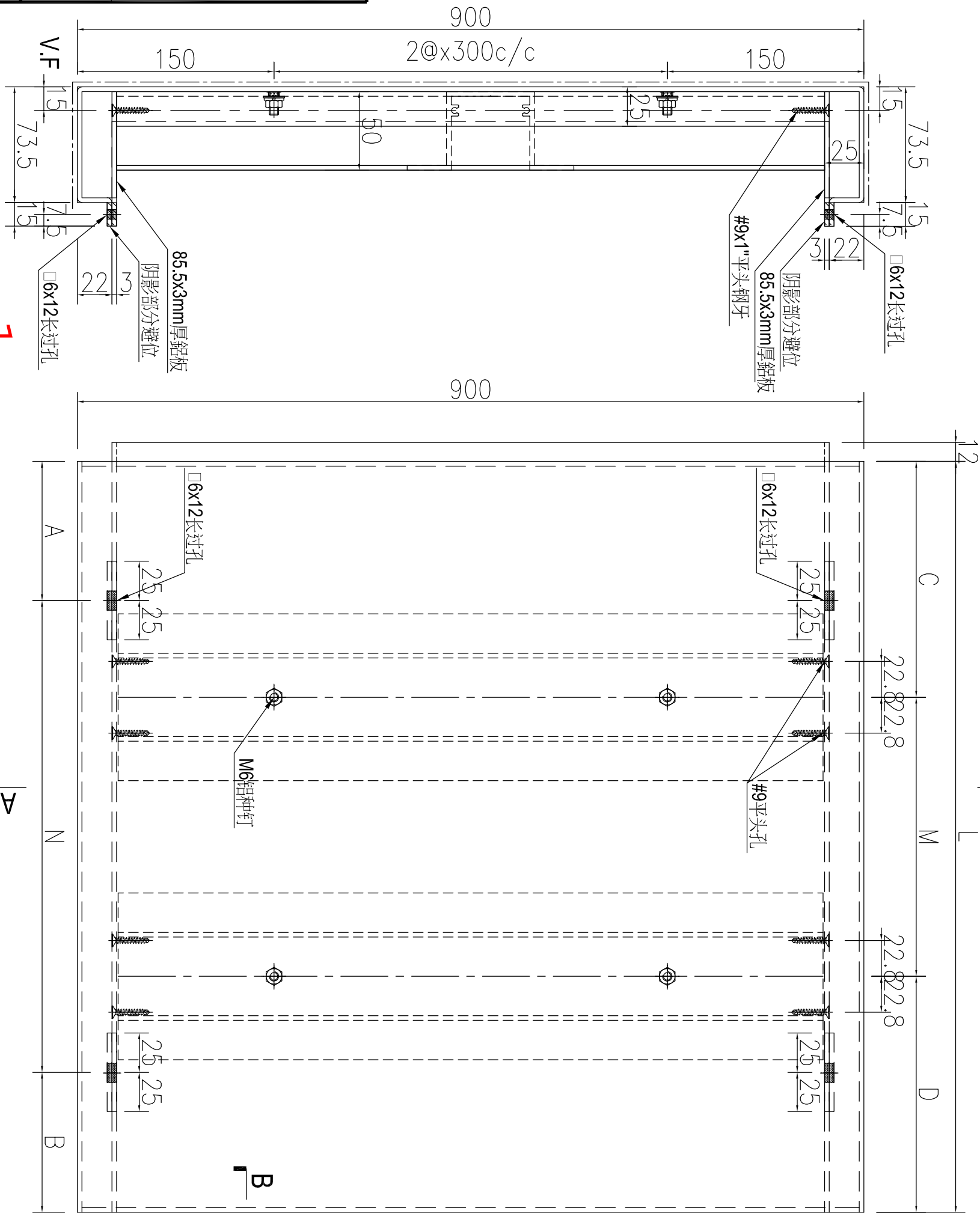

頂

SECTION B-B

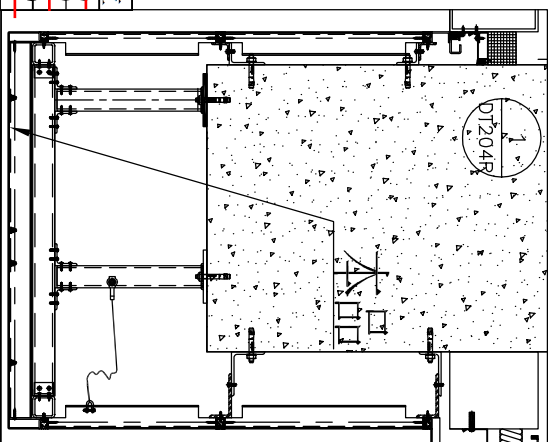

名稱	鋁板加工圖	制圖	AN	2025-06-30	修改	A	
材料	3mm厚鋁板	復核			日期	2025.07.14	
顏色	UCT550041XLB-3	批准			圖號	J861-GD-LB31R	

RF 150.000
32F 146.500
31F 143.000
30F 139.500

3000 3500 3500 3500 3000

位置圖

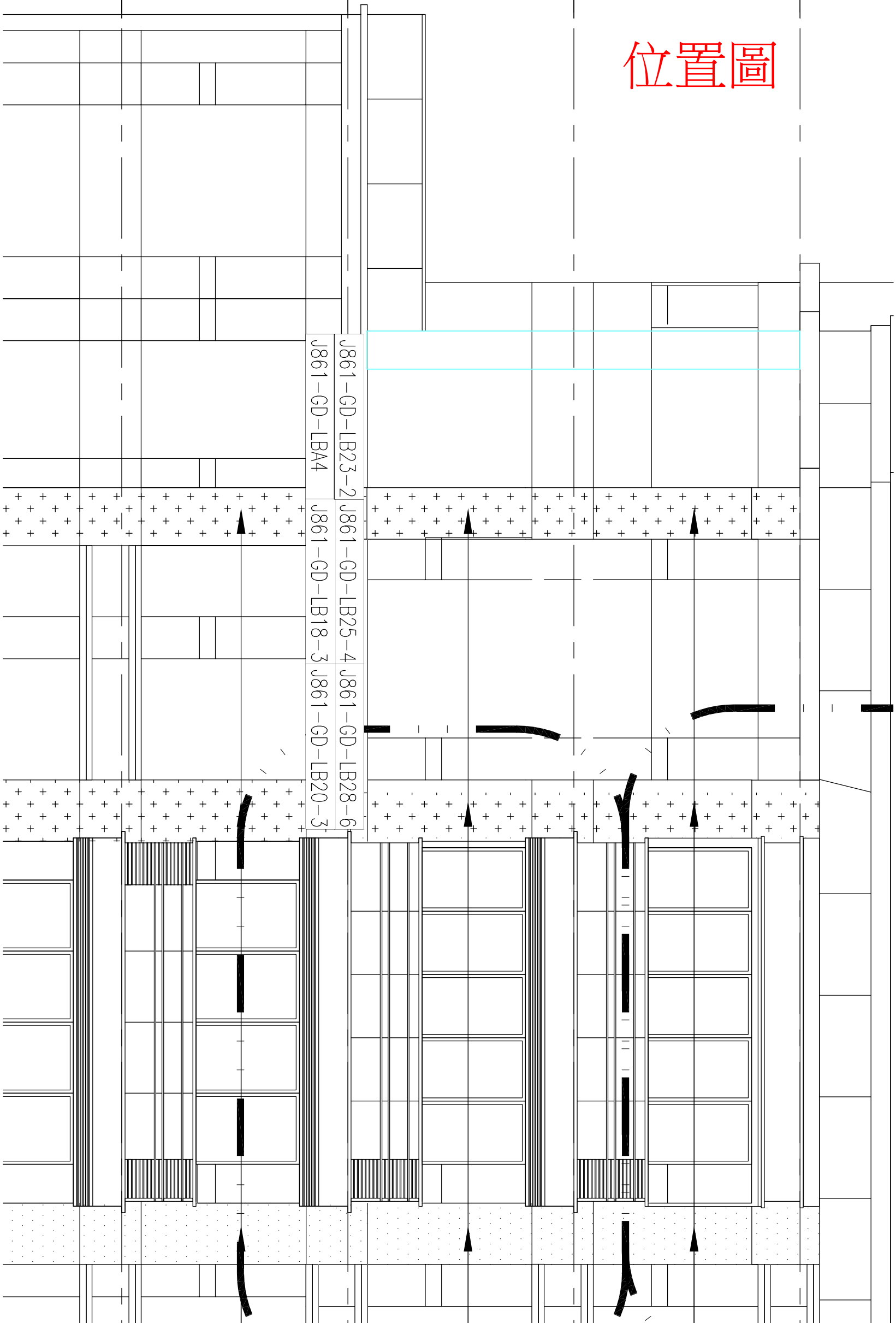

位置圖

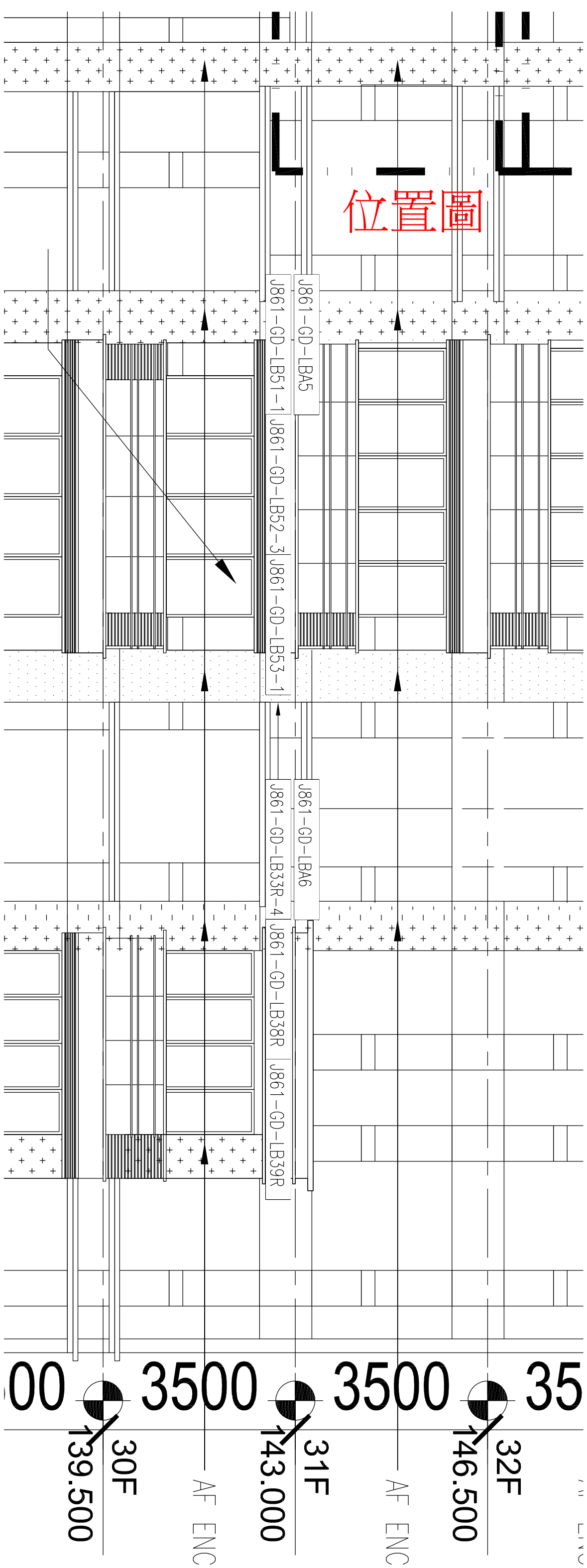

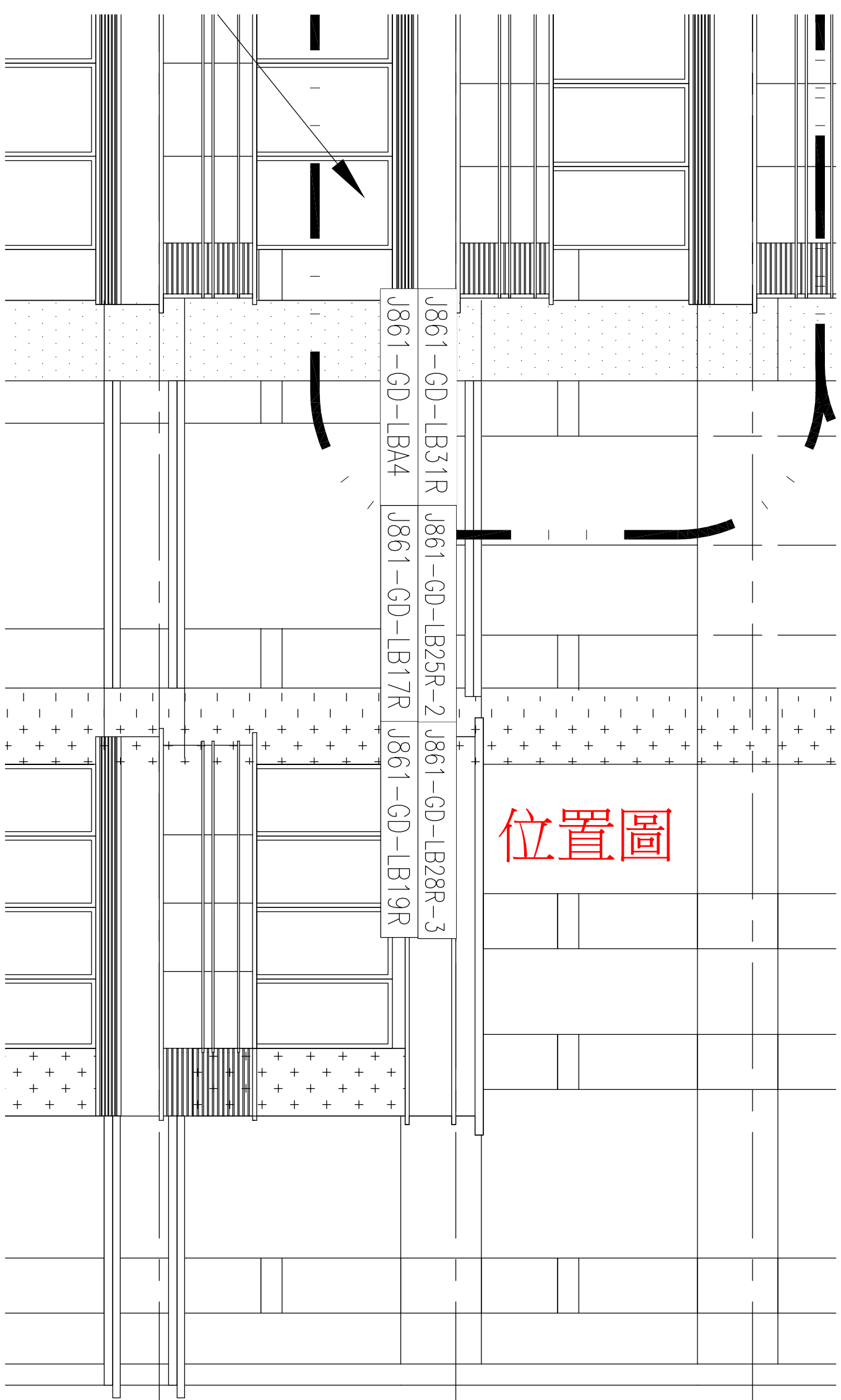

位置圖

J861-GD-LB31R
J861-GD-LB25R-2
J861-GD-LB19R
J861-GD-LBA4
J861-GD-LB17R
J861-GD-LB28R-3

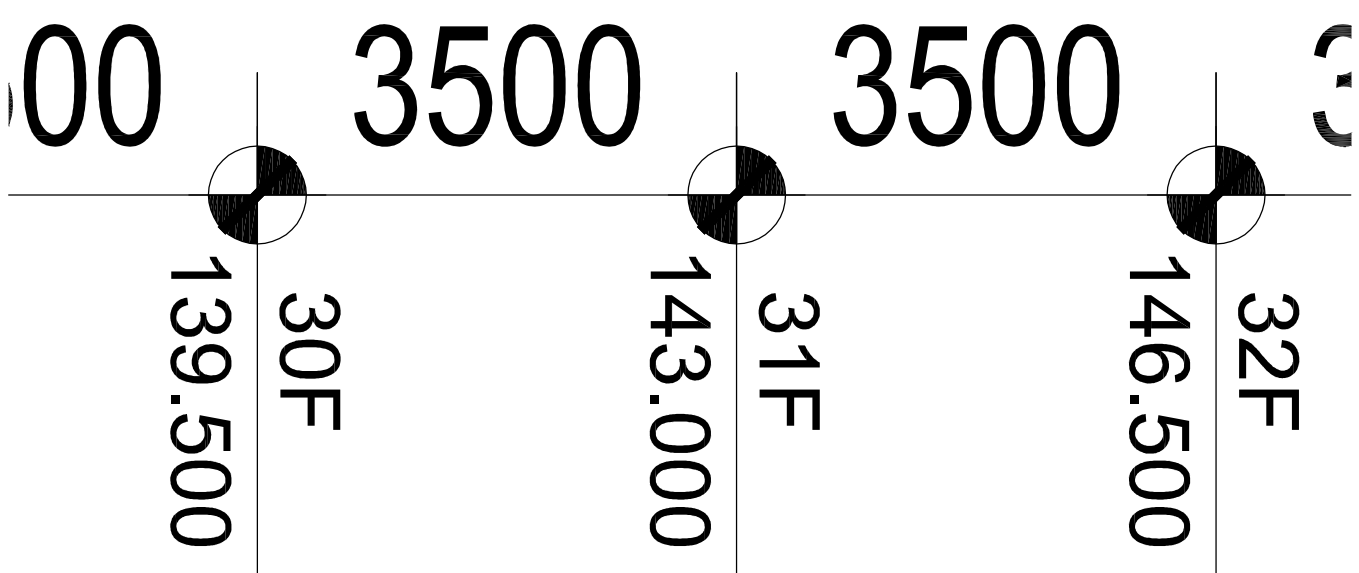

32F

146.500

31F

143.000

30F

139.500

3500

3500

7000