



工程指示 / 要求簡箋 ENGINEER INSTRUCTIONS(E.I.)

工程指示編號:	EI- 9205	修改版本:	-
	HK- 0873		
工程編號:	J 861	工程名稱:	己連拿利
收件人:	生統	發件人:	細佬
工程項目:	裙樓型材加工圖	日期:	07/11/2025

<input type="checkbox"/> 原合約工程包	<input type="checkbox"/> 原合約工程加 / 減賬 QT-	<input type="checkbox"/> 新工程報價 QT-
---------------------------------	--	------------------------------------

信件批核號碼/圖紙參考編號:	批核模具圖紙編號:
客戶指示附件:	管理內部批簽署:

<input type="checkbox"/> 初步鋁料 B.M.	<input type="checkbox"/> 加工拆圖, 然後生產	<input type="checkbox"/> 尺寸表
<input type="checkbox"/> 正式鋁料 B.M.	<input type="checkbox"/> 技術上資料/指示	<input type="checkbox"/> 報價
<input type="checkbox"/> 配件 B.M.	<input type="checkbox"/> 樣辦或貨品說明書	<input type="checkbox"/> 分判合約
<input type="checkbox"/> 其他:		

內容: 請按附頁生產, 地盤用
備注: 林仁安11月6日通知(J861 己連拿利裙樓型材加工圖20251104.zip)
完成上列要求日期: 17/12/2025

國內

<input type="checkbox"/> 生產技術總監	<input type="checkbox"/> 連附件	<input type="checkbox"/> 技術部	<input type="checkbox"/> 連附件	<input type="checkbox"/> 生產部	<input type="checkbox"/> 連附件
<input type="checkbox"/> 採購部	<input type="checkbox"/> 連附件	<input checked="" type="checkbox"/> 生產統籌部	<input checked="" type="checkbox"/> 連附件	<input type="checkbox"/> 報關組	<input type="checkbox"/> 連附件
<input checked="" type="checkbox"/> 質檢部	<input checked="" type="checkbox"/> 連附件	<input type="checkbox"/> 會計部	<input type="checkbox"/> 連附件	<input type="checkbox"/> 機械設計部	<input type="checkbox"/> 連附件
<input type="checkbox"/> 香港辦	<input type="checkbox"/> 連附件	<input type="checkbox"/> 其他:			

香港

<input type="checkbox"/> 行政部	<input type="checkbox"/> 連附件	<input type="checkbox"/> 會計部	<input type="checkbox"/> 連附件	<input type="checkbox"/> 統籌部	<input type="checkbox"/> 連附件	<input type="checkbox"/> 工程部	<input type="checkbox"/> 連附件
<input type="checkbox"/> 採購部	<input type="checkbox"/> 連附件	<input type="checkbox"/> QS部	<input type="checkbox"/> 連附件	<input type="checkbox"/> 地盤管理	<input type="checkbox"/> 連附件	<input type="checkbox"/> 維修部	<input type="checkbox"/> 連附件

*發件人簽署:	*組別成員批核簽署:
傳遞編號:	項目經理簽署: 

加工明细表

工程名称		J-861(己連拿利)裙樓				施工分區(批次):			第二批
采购原因		正常采购	工序号	XXXXX		材料发送地:		工厂	2025/11/3
序列号	型材模号	物料描述	图号	部件编号	长度 (mm)	数量	单位	颜色	备注
1	X86680	铝料加工图	J861-GS-LG1	J861-GS-LG1	1197.5	36	支	LX01963MH	
2	X86680	铝料加工图		J861-GS-LG2	1196	126	支	LX01963MH	
3	X86680	铝料加工图		J861-GS-LG3	1250.5	36	支	LX01963MH	
4	X86680	铝料加工图		J861-GS-LG4	1249	108	支	LX01963MH	
5	X86573	铝料加工图	J861-BY-H1	J861-BY-H1	1197.5	10	支	UCT554575XL-3	
6	X86573	铝料加工图		J861-BY-H2	1196	35	支	UCT554575XL-3	
7	X86573	铝料加工图	J861-BY-H1a	J861-BY-H1a	1197.5	2	支	UCT554575XL-3	
8	X86573	铝料加工图		J861-BY-H2a	1196	7	支	UCT554575XL-3	
9	X86580	铝料加工图	J861-QL-TK1	J861-QL-TK1	1197.5	2	支	UCT554575XL-3	
10	X86580	铝料加工图		J861-QL-TK2	1196	7	支	UCT554575XL-3	
11	X86580	铝料加工图	J861-QL-DK1	J861-QL-DK1	1197.5	2	支	UCT554575XL-3	
12	X86580	铝料加工图		J861-QL-DK2	1196	7	支	UCT554575XL-3	
13	X86043	铝料加工图	J861-QL-DS1	J861-QL-DS1	1197.5	2	支	UCT554575XL-3	
14	X86043	铝料加工图		J861-QL-DS2	1196	7	支	UCT554575XL-3	
15	I01617	75x25x3mm方通	J861-FT-V1	J861-FT-V1	1687	39	支	LX01963MH	
16	I01617	75x25x3mm方通	J861-FT-V2	J861-FT-V2	1687	7	支	LX01963MH	
17	I01617	75x25x3mm方通	J861-FT-V3	J861-FT-V3	1832	52	支	LX01963MH	
18	I706	80x60x3mm方通	J861-FT-H1	J861-FT-H1	1302	1	支	LX01963MH	
19	I706	80x60x3mm方通	J861-FT-H2	J861-FT-H2	2240	1	支	LX01963MH	
20	I706	80x60x3mm方通	J861-FT-H3	J861-FT-H3	1120	1	支	LX01963MH	
21	I706	80x60x3mm方通	J861-FT-H4	J861-FT-H4	1522	1	支	LX01963MH	
22	I706	80x60x3mm方通	J861-FT-H5	J861-FT-H5	1054	1	支	LX01963MH	
23	I706	80x60x3mm方通	J861-FT-H6	J861-FT-H6	1917	1	支	LX01963MH	
24	I706	80x60x3mm方通	J861-FT-H7	J861-FT-H7	1920	1	支	LX01963MH	
25	I706	80x60x3mm方通	J861-FT-H8	J861-FT-H8	1513	1	支	LX01963MH	
26	I706	80x60x3mm方通	J861-FT-H9	J861-FT-H9	1237	1	支	LX01963MH	
27	I706	80x60x3mm方通	J861-FT-FK1	J861-FT-FK1	50	6	支	LX01963MH	
28		50x50x3mm铝角	J861-FT-LJ1	J861-FT-LJ1	50	28	支	LX01963MH	
29		30x30x3mm铝角	J861-FT-FK1	J861-FT-FK1	50	6	支	MILL	
以下空白									
说明: 1:注意保护成品, 严禁刻痕、划伤;									
设计: 校对: 审核:									

圖則登記表 DRAWING REGISTER																																							
工程名稱 Project Title: 己連拿利					接收日期 Receiving Date (適用於客戶圖則)																																		
工程編號 Project No: J861					<table border="1" style="width:100%; border-collapse: collapse;"> <tr><td>年</td><td></td><td></td><td></td><td></td><td></td><td></td><td></td><td></td><td></td></tr> <tr><td>月</td><td></td><td></td><td></td><td></td><td></td><td></td><td></td><td></td><td></td></tr> <tr><td>日</td><td></td><td></td><td></td><td></td><td></td><td></td><td></td><td></td><td></td></tr> </table>					年										月										日									
年																																							
月																																							
日																																							
分發予 Distributed To					發出日期 Issued Date																																		
					<table border="1" style="width:100%; border-collapse: collapse;"> <tr><td>年</td><td>25</td><td></td><td></td><td></td><td></td><td></td><td></td><td></td><td></td></tr> <tr><td>月</td><td>11</td><td></td><td></td><td></td><td></td><td></td><td></td><td></td><td></td></tr> <tr><td>日</td><td>03</td><td></td><td></td><td></td><td></td><td></td><td></td><td></td><td></td></tr> </table>					年	25									月	11									日	03								
年	25																																						
月	11																																						
日	03																																						
圖則編號 Drg. No.		圖則名稱 Drawing Title			修訂編號 Revision No.																																		
J861-QL-LP1		安裝位置圖			-																																		
J861-QL-LP2		安裝位置圖			-																																		
J861-QL-LP3		安裝位置圖			-																																		
J861-QL-LP4		安裝位置圖			-																																		
J861-QL-LP5		安裝位置圖			-																																		
J861-GS-ZZ1		格柵組裝圖			-																																		
J861-GS-ZZ2		格柵組裝圖			-																																		
J861-GS-ZZ3		格柵組裝圖			-																																		
J861-GS-ZZ4		格柵組裝圖			-																																		
J861-GS-ZZ5		格柵組裝圖			-																																		
J861-GS-ZZ6		格柵組裝圖			-																																		
J861-BY-ZZ1		百叶組裝圖			-																																		
J861-BY-ZZ2		百叶組裝圖			-																																		
J861-BY-ZZ3		百叶組裝圖			-																																		
J861-GS-LG1		型材加工圖			-																																		
J861-BY-H1		型材加工圖			-																																		
J861-BY-H1a		型材加工圖			-																																		
J861-QL-TK1		型材加工圖			-																																		
J861-QL-DK1		型材加工圖			-																																		
J861-QL-DS1		型材加工圖			-																																		
J861-FT-V1		型材加工圖			-																																		
J861-FT-V2		型材加工圖			-																																		
J861-FT-V3		型材加工圖			-																																		
J861-FT-H1		型材加工圖			-																																		
J861-FT-H2		型材加工圖			-																																		
J861-FT-H3		型材加工圖			-																																		
J861-FT-H4		型材加工圖			-																																		
J861-FT-H5		型材加工圖			-																																		
J861-FT-H6		型材加工圖			-																																		
J861-FT-H7		型材加工圖			-																																		
J861-FT-H8		型材加工圖			-																																		

圖則登記表 DRAWING REGISTER										
接收日期 Receiving Date (適用於客戶圖則)										
工程名稱 Project Title: 己連拿利					年					
					月					
工程編號 Project No: J861					日					
分發予 Distributed To					發出日期 Issued Date					
					年	25				
					月	11				
					日	03				
圖則編號 Drg. No.		圖則名稱 Drawing Title			修訂編號 Revision No.					
J861-FT-H9		型材加工圖			-					
J861-FT-FK1		型材加工圖			-					

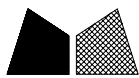

美特鋁質 有限公司
MIDI Aluminium Fabricator Ltd.

組裝編號	幅數	物料編號	長度	單幅數量
J861-GS-ZZ1	1	J861-GS-LG1 鋁料	1197.5	18
		J861-GS-YU1 鋁折件	1125	1
		J861-GS-YU2R 鋁折件	1125	1

工程號	J861	地盤	己連拿利
-----	------	----	------

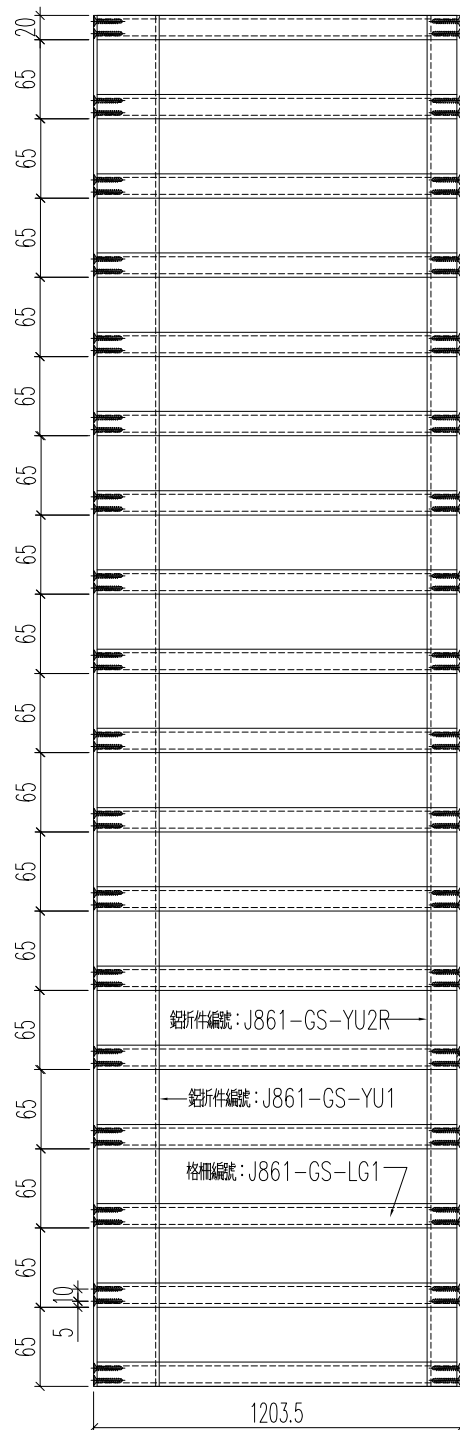
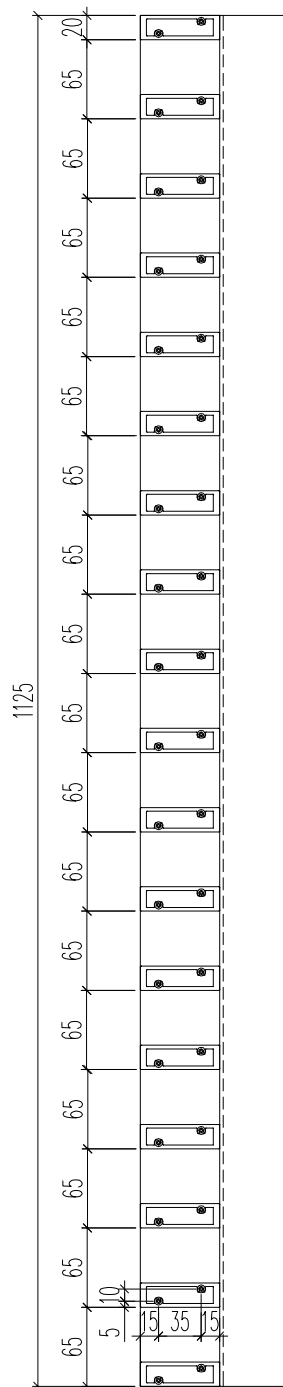

收#9x20平頭鋼牙

廠裝, 收#9x20平頭鋼牙
鋁折件編號: J861-GS-YU1

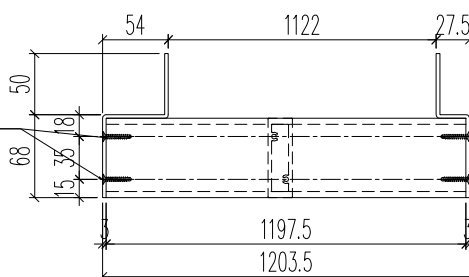

廠裝, 收#9x20平頭鋼牙
鋁折件編號: J861-GS-YU2R

名稱	組裝圖	制圖	H	20251103	修改		
材料	--	復核	LRA	20251103	日期		
顏色	--	批准			圖號	J861-GS-ZZ1	

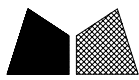

美特鋁質 有限公司
MIDI Aluminium Fabricator Ltd.

組裝編號	幅數	物料編號	長度	單幅數量
J861-GS-ZZ2	7	J861-GS-LG2	1196	18
		J861-GS-YU2	1125	1
		J861-GS-YU2R	1125	1

工程號	J861	地盤	己連拿利
-----	------	----	------

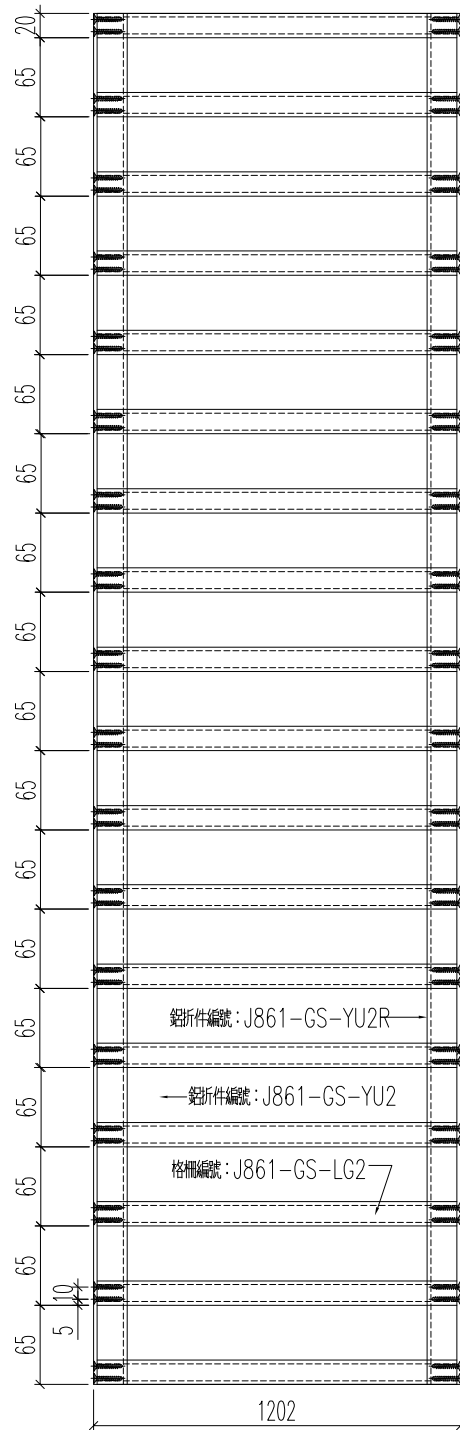
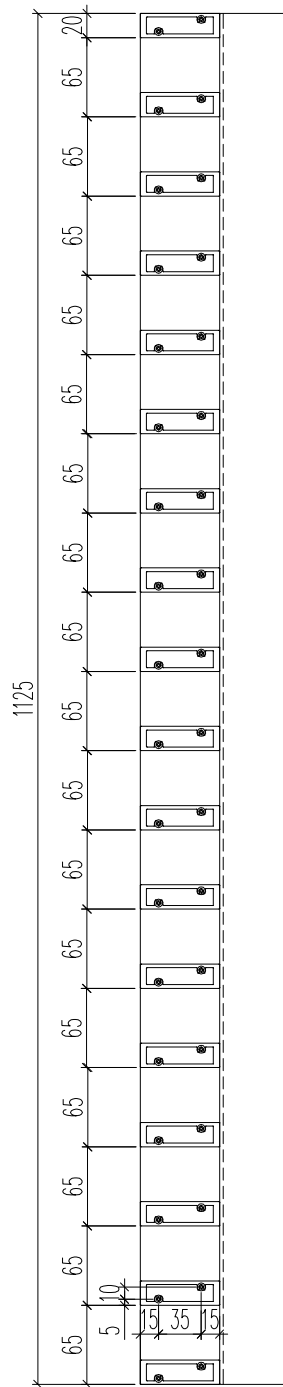

鋁折件編號: J861-GS-YU2R
 鋁折件編號: J861-GS-YU2
 格柵編號: J861-GS-LG2

收#9x20平頭鋼牙

廠裝, 收#9x20平頭鋼牙
 鋁折件編號: J861-GS-YU2

廠裝, 收#9x20平頭鋼牙
 鋁折件編號: J861-GS-YU2R

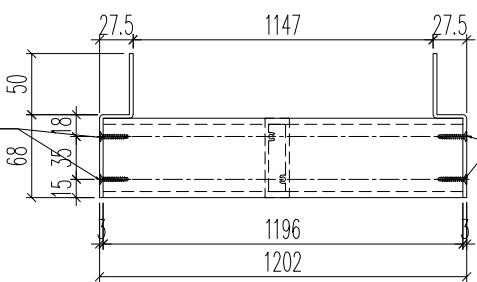

名稱	組裝圖	制圖	H	20251103	修改		
材料	--	復核	LRA	20251103	日期		
顏色	--	批准			圖號	J861-QL-ZZ2	



美特鋁質 有限公司
MIDI Aluminium Fabricator Ltd.

組裝編號	幅數	物料編號	長度	單幅數量
J861-GS-ZZ3	1	J861-GS-LG1 鋁料	1197.5	18
		J861-GS-YU2 鋁折件	1125	1
		J861-GS-YU1R 鋁折件	1125	1

工程號	J861	地盤	己連拿利
-----	------	----	------

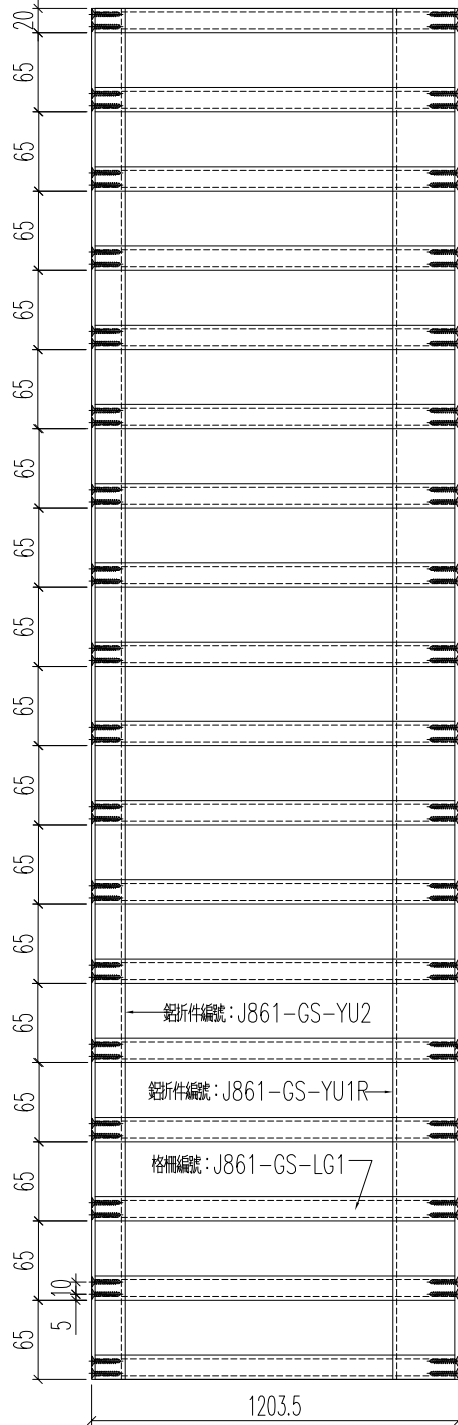
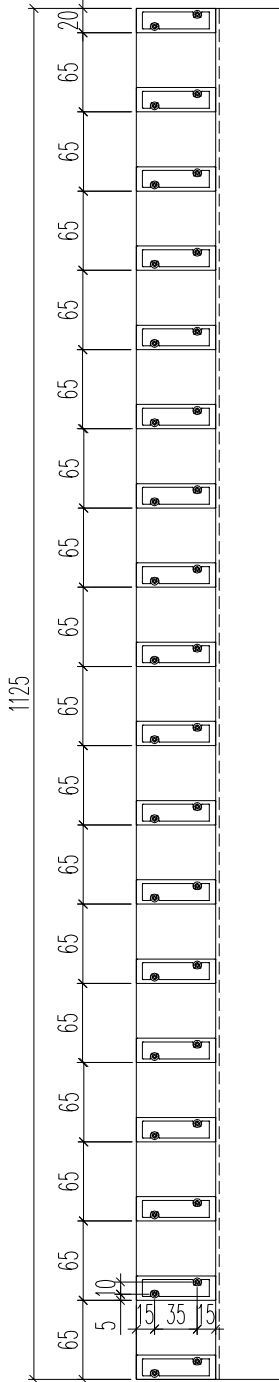

收#9x20平頭鋼牙

廠裝, 收#9x20平頭鋼牙
鋁折件編號: J861-GS-YU2

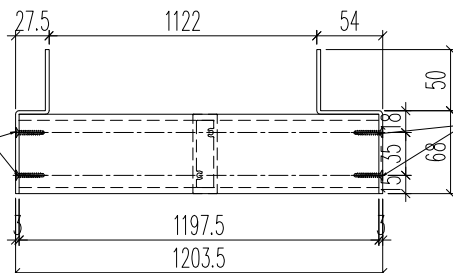

廠裝, 收#9x20平頭鋼牙
鋁折件編號: J861-GS-YU1R

名稱	組裝圖	制圖	H	20251103	修改		
材料	--	復核	LRA	20251103	日期		
顏色	--	批准			圖號	J861-QL-ZZ3	



美特鋁質 有限公司
MIDI Aluminium Fabricator Ltd.

組裝編號	幅數	物料編號	長度	單幅數量
J861-GS-ZZ4	1	J861-GS-LG3	1250.5	18
		J861-GS-YU1	1125	1
		J861-GS-YU2R	1125	1

工程號	J861	地盤	己連拿利
-----	------	----	------

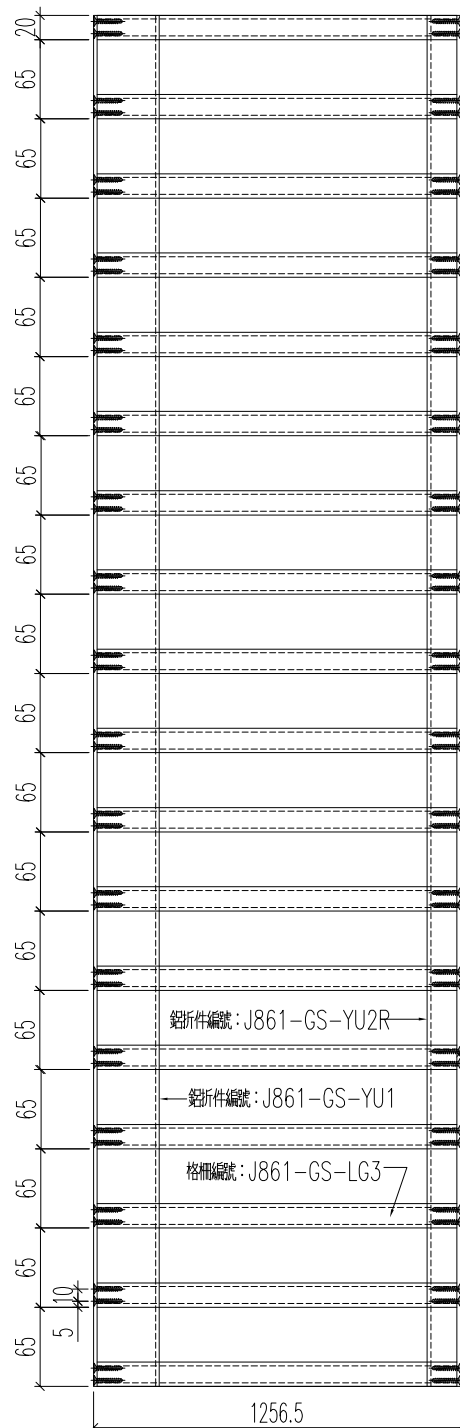
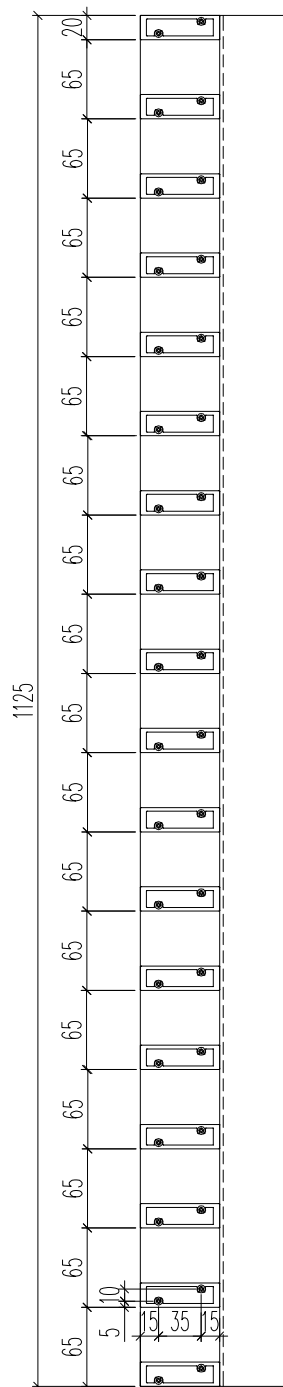

廠裝, 收#9x20平頭鋼牙
鋁折件編號: J861-GS-YU1

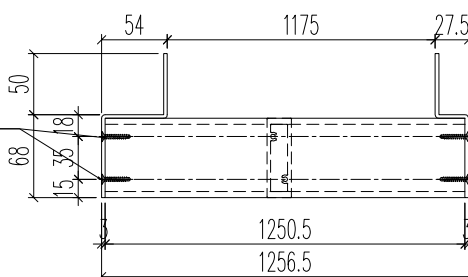

名稱	組裝圖	制圖	H	20251103	修改		
材料	--	復核	LRA	20251103	日期		
顏色	--	批准			圖號	J861-QL-ZZ4	

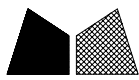

美特鋁質 有限公司
MIDI Aluminium Fabricator Ltd.

組裝編號	幅數	物料編號	長度	單幅數量
J861-GS-ZZ5	6	J861-GS-LG4 鋁料	1249	18
		J861-GS-YU2 鋁折件	1125	1
		J861-GS-YU2R 鋁折件	1125	1

工程號	J861	地盤	己連拿利
-----	------	----	------

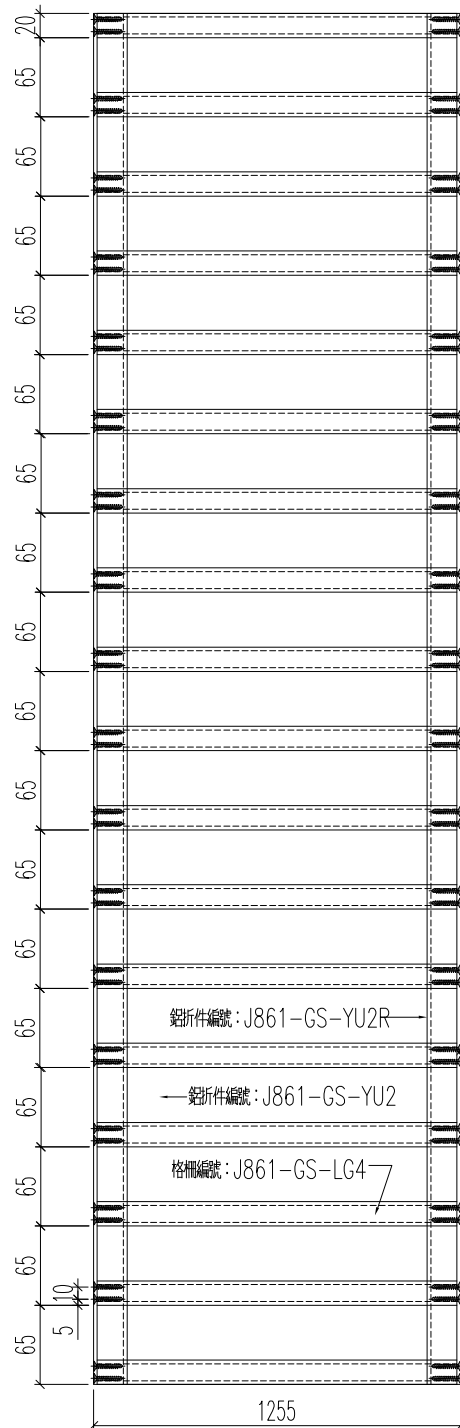
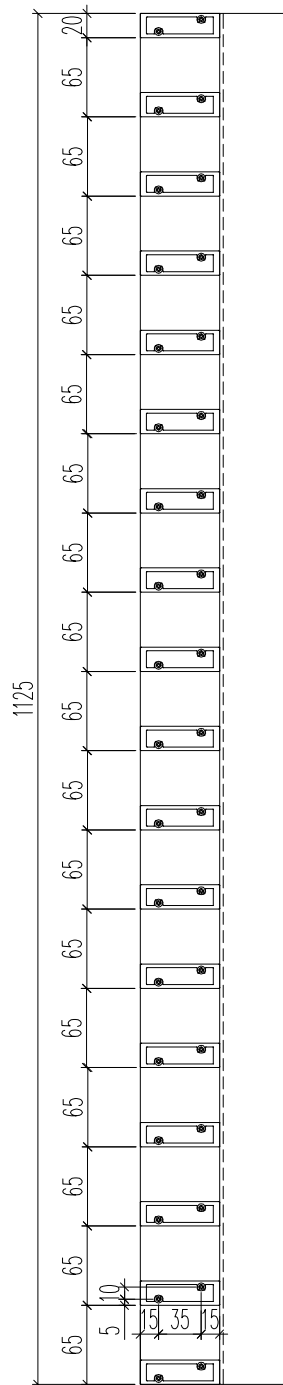

收#9x20平頭鋼牙

廠裝, 收#9x20平頭鋼牙
鋁折件編號: J861-GS-YU2

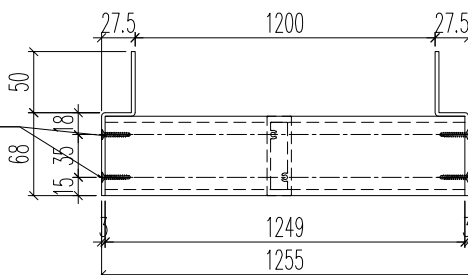

廠裝, 收#9x20平頭鋼牙
鋁折件編號: J861-GS-YU2R

名稱	組裝圖	制圖	H	20251103	修改		
材料	--	復核	LRA	20251103	日期		
顏色	--	批准			圖號	J861-QL-ZZ5	



美特鋁質 有限公司
MIDI Aluminium Fabricator Ltd.

組裝編號	幅數	物料編號	長度	單幅數量
J861-GS-ZZ6	1	J861-GS-LG3 鋁料	1250.5	18
		J861-GS-YU2 鋁折件	1125	1
		J861-GS-YU1R 鋁折件	1125	1

工程號	J861	地盤	己連拿利
-----	------	----	------

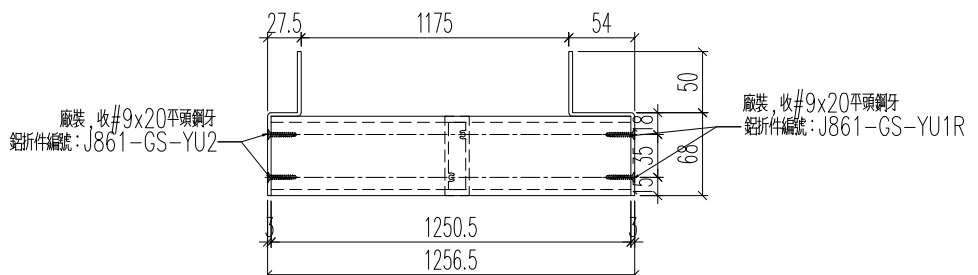
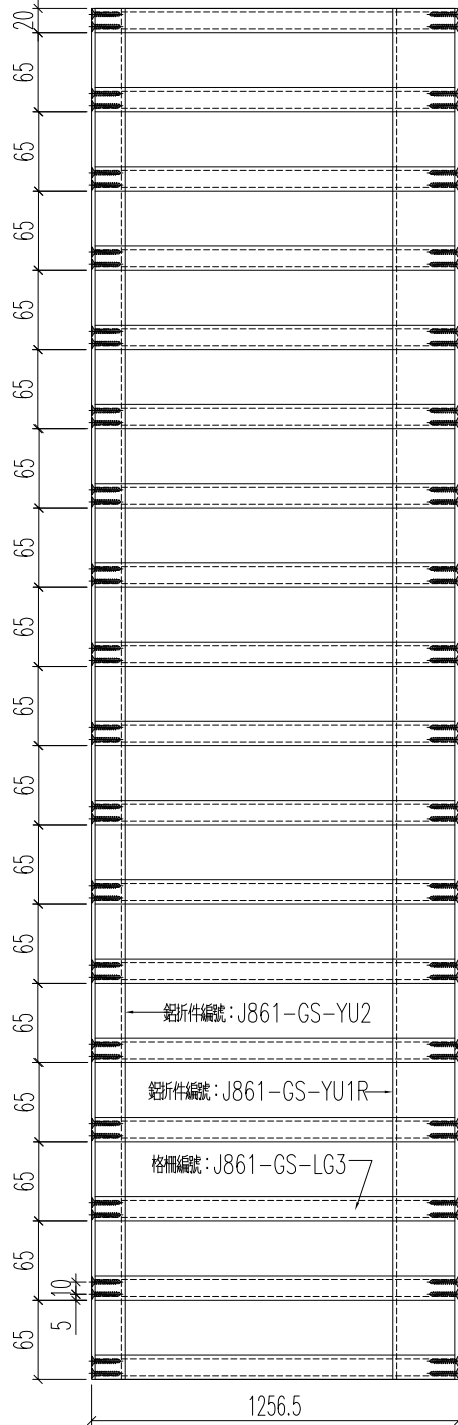
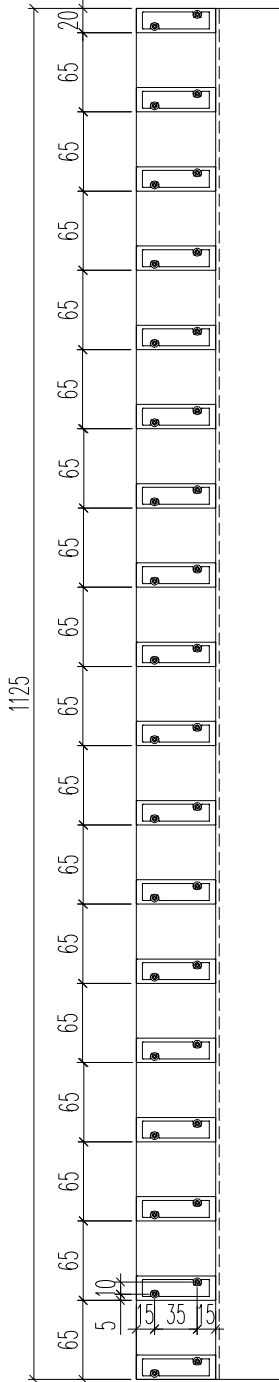

名稱	組裝圖	制圖	H	20251103	修改		
材料	--	復核	LRA	20251103	日期		
顏色	--	批准			圖號	J861-QL-ZZ6	

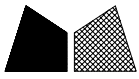

美特鋁質 有限公司
MIDI Aluminium Fabricator Ltd.

工程號 J861 地盤 己連拿利

组装编号	幅数	物料编号		长度	单幅数量
J861-BY-ZZ1	1	J861-QL-TK1	顶横框	1197.5	1
		J861-QL-DK1	底横框	1197.5	1
		J861-BY-H1	百叶片①	1197.5	5
		J861-BY-H1a	百叶片②	1197.5	1
		J861-BY-YU1	铝折件	455	1
		J861-BY-YU2R	铝折件	455	1

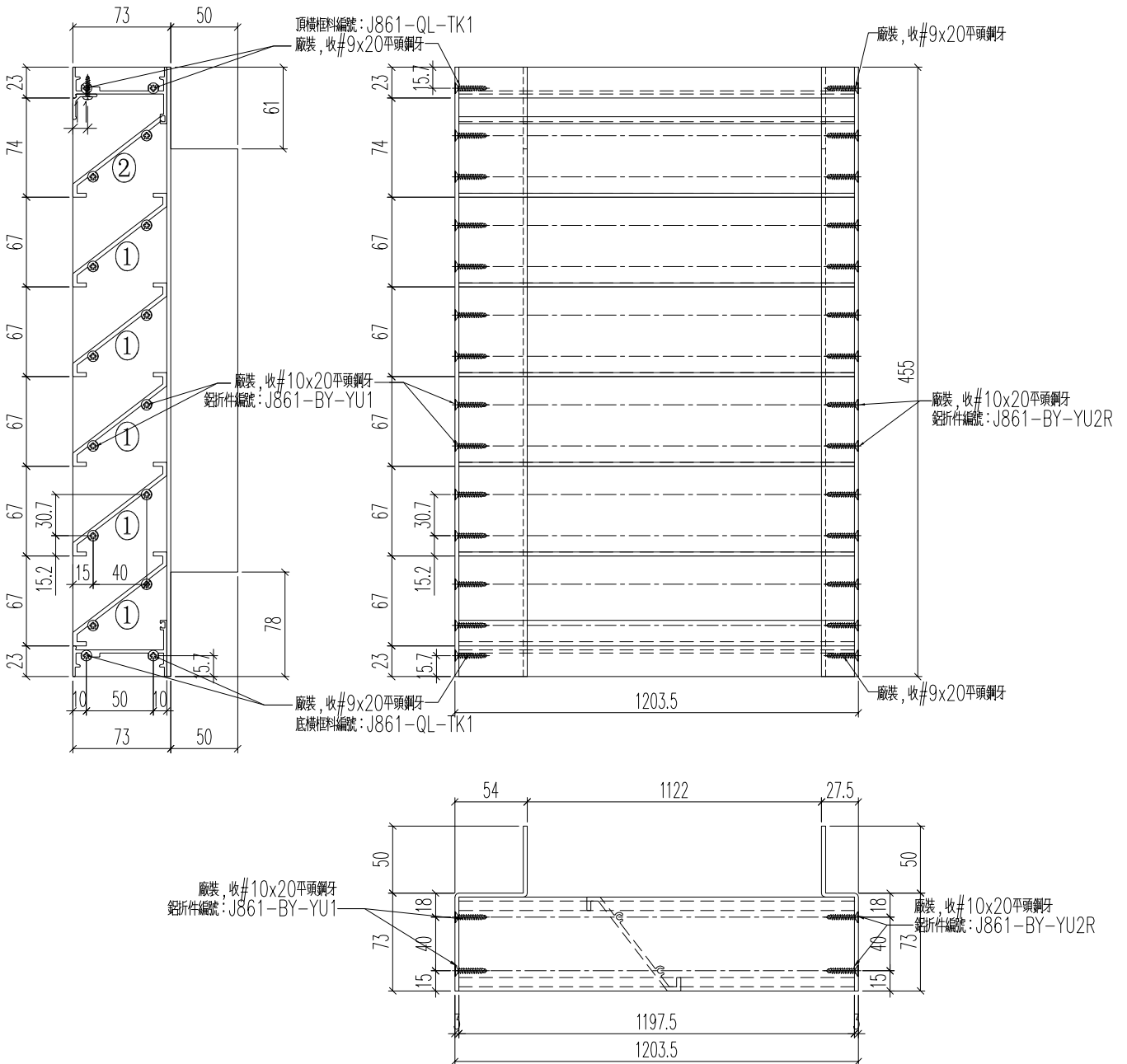

名稱	組裝圖	制圖	H	20251103	修改		
材料	--	復核	LRA	20251103	日期		
顏色	--	批准			圖號	J861-BY-ZZ1	

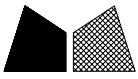

工程號	J861	地盤	己連拿利
-----	------	----	------

组装编号	幅数	物料编号		长度	单幅数量
J861-BY-ZZ2	7	J861-QL-TK2	顶横框	1196	1
		J861-QL-DK2	底横框	1196	1
		J861-BY-H2	百叶片①	1196	5
		J861-BY-H2a	百叶片②	1196	1
		J861-BY-YU2	铝折件	455	1
		J861-BY-YU2R	铝折件	455	1

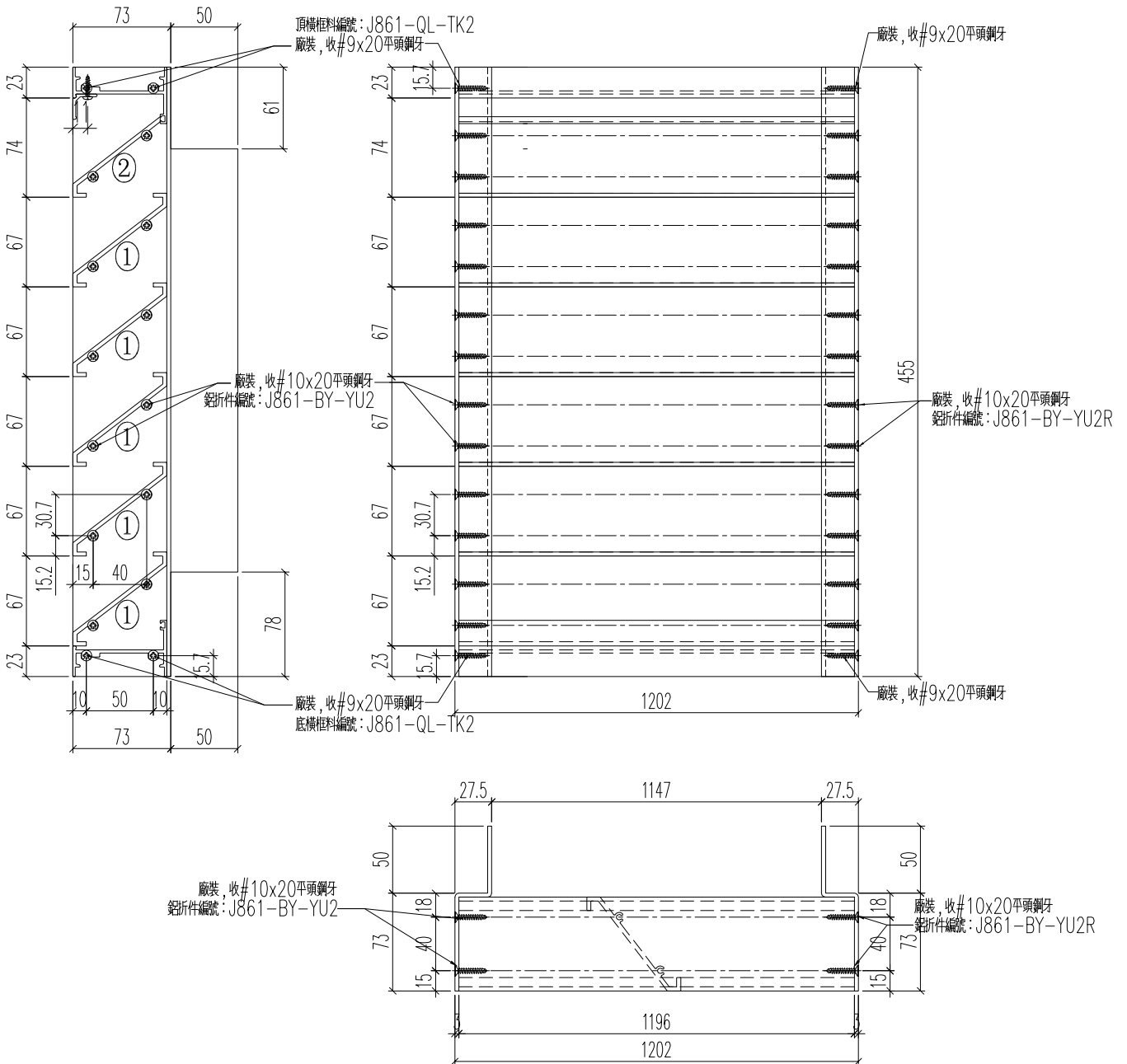

名稱	組裝圖	制圖	H	20251103	修改		
材料	--	復核	LRA	20251103	日期		
顏色	--	批准			圖號	J861-BY-ZZ1	

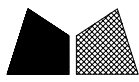

美特鋁質 有限公司
MIDI Aluminium Fabricator Ltd.

美特鋁質 有限公司 MIDI Aluminium Fabricator Ltd.				物料编号	长度	数量
工程號	J861	地盤	己連拿利	J861-GS-LG1	1197.5	36
				J861-GS-LG2	1196	126
				J861-GS-LG3	1250.5	36
				J861-GS-LG4	1249	108

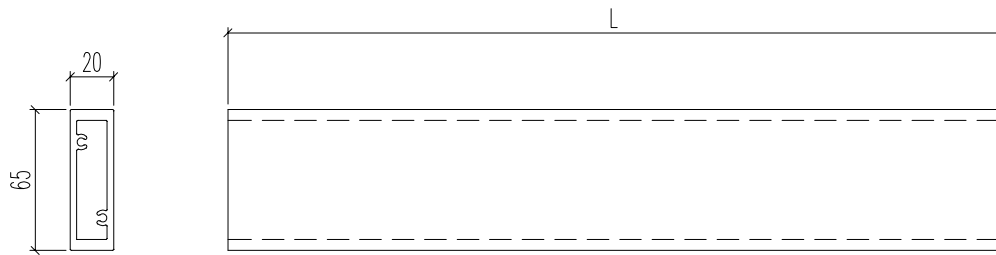

名稱	方通加工圖	制圖	H	20251103	修改		
材料	X86680	復核	LRA	20251103	日期		
顏色	LX01963MH	批准			圖號	J861-GS-LG1	



美特鋁質 有限公司
MIDI Aluminium Fabricator Ltd.

物料编号	长度	数量
J861-BY-H1	1197.5	10
J861-BY-H2	1196	35

工程號	J861	地盤	己連拿利
-----	------	----	------

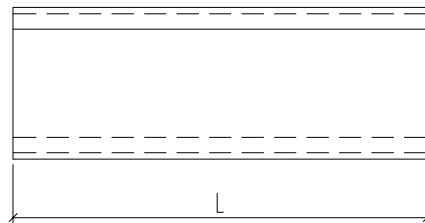
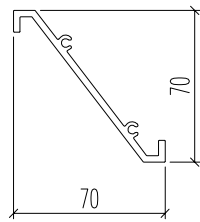

名稱	百葉加工圖	制圖	H	20251103	修改			
材料	X86573	復核	LRA	20251103	日期			
顏色	UCT554575XL-3	批准			圖號	J861-BY-H1		

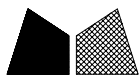

美特鋁質 有限公司
MIDI Aluminium Fabricator Ltd.

物料编号	长度	数量
J861-BY-H1a	1197.5	2
J861-BY-H2a	1196	7

工程號	J861	地盤	己連拿利
-----	------	----	------

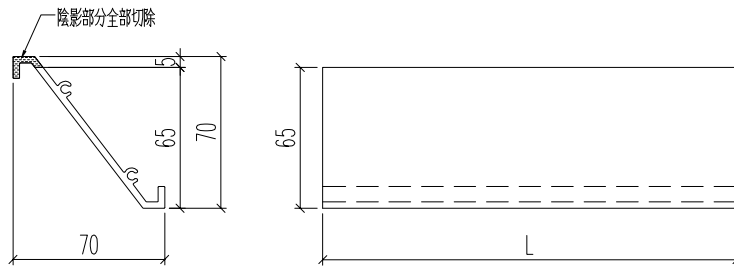

名稱	百葉加工圖	制圖	H	20251103	修改		
材料	X86573	復核	LRA	20251103	日期		
顏色	UCT554575XL-3	批准			圖號	J861-BY-H1a	

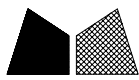

美特鋁質 有限公司
MIDI Aluminium Fabricator Ltd.

物料编号	长度	数量	A		N	
J861-QL-TK1	1197.5	2	148.75	3	x	300
J861-QL-TK2	1196	7	148	3	x	300

工程號	J861	地盤	己連拿利
-----	------	----	------

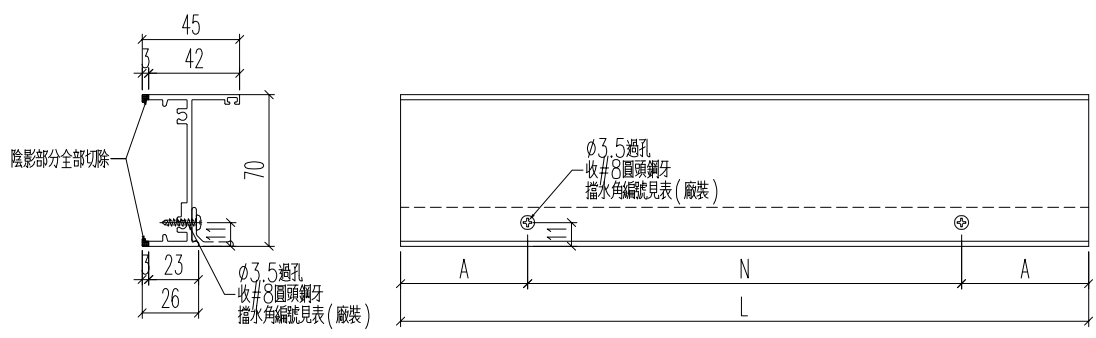

名稱	百葉框加工圖	制圖	H	20251103	修改		
材料	X86580	復核	LRA	20251103	日期		
顏色	UCT554575XL-3	批准			圖號	J861-QL-TK1	

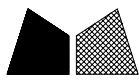

美特鋁質 有限公司
MIDI Aluminium Fabricator Ltd.

物料编号	长度	数量
J861-QL-DK1	1197.5	2
J861-QL-DK2	1196	7

工程號	J861	地盤	己連拿利
-----	------	----	------

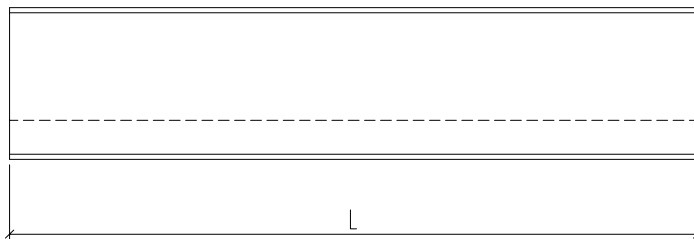
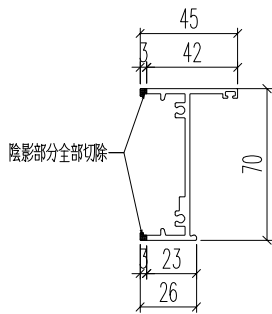

名稱	百葉框加工圖	制圖	H	20251103	修改			
材料	X86580	復核	LRA	20251103	日期			
顏色	UCT554575XL-3	批准			圖號	J861-QL-DK1		



美特鋁質 有限公司
MIDI Aluminium Fabricator Ltd.

物料编号	长度	数量	A		N	
J861-QL-DS1	1197.5	2	148.75	3	x	300
J861-QL-DS2	1196	7	148	3	x	300

工程號	J861	地盤	己連拿利
-----	------	----	------

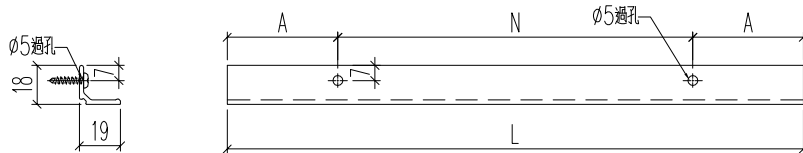

名稱	百葉擋水角加工圖	制圖	H	20251103	修改		
材料	X86043	復核	LRA	20251103	日期		
顏色	UCT554575XL-3	批准			圖號	J861-QL-DS1	



工程號	J861	地盤	己連拿利
-----	------	----	------

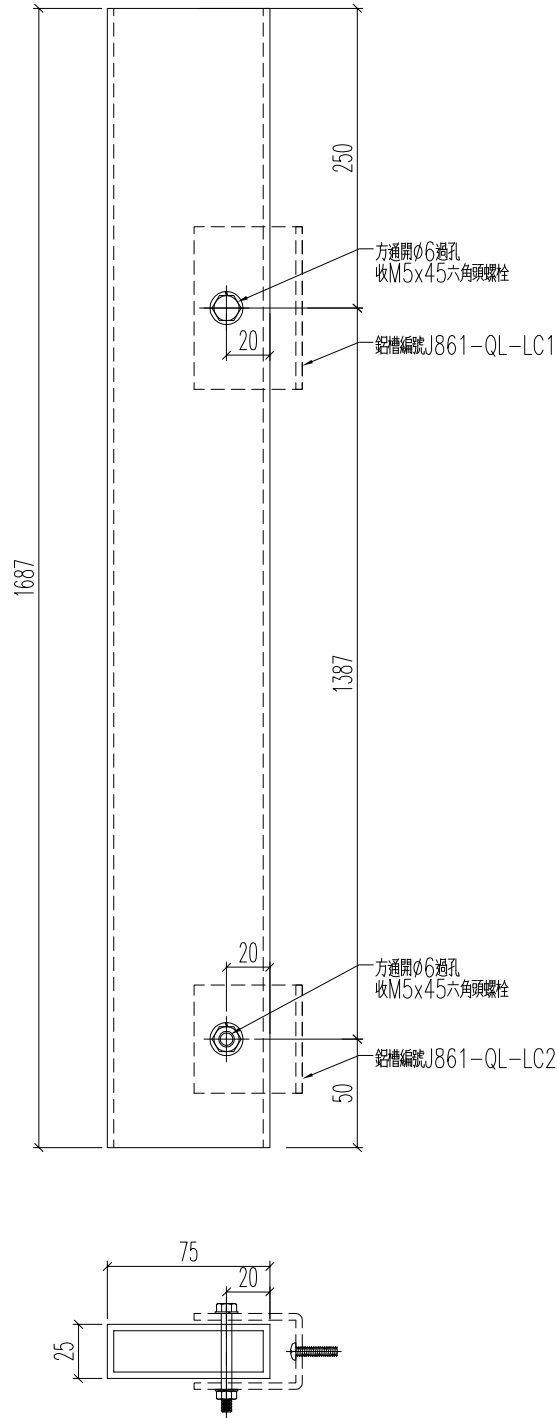

名稱	方通加工圖	制圖	H	20251103	修改		
材料	75x25x3mm方通	復核	LRA	20251103	日期		
顏色	LX01963MH	批准			圖號	J861-FT-V1	

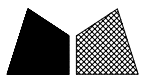

工程號	J861	地盤	己連拿利
-----	------	----	------

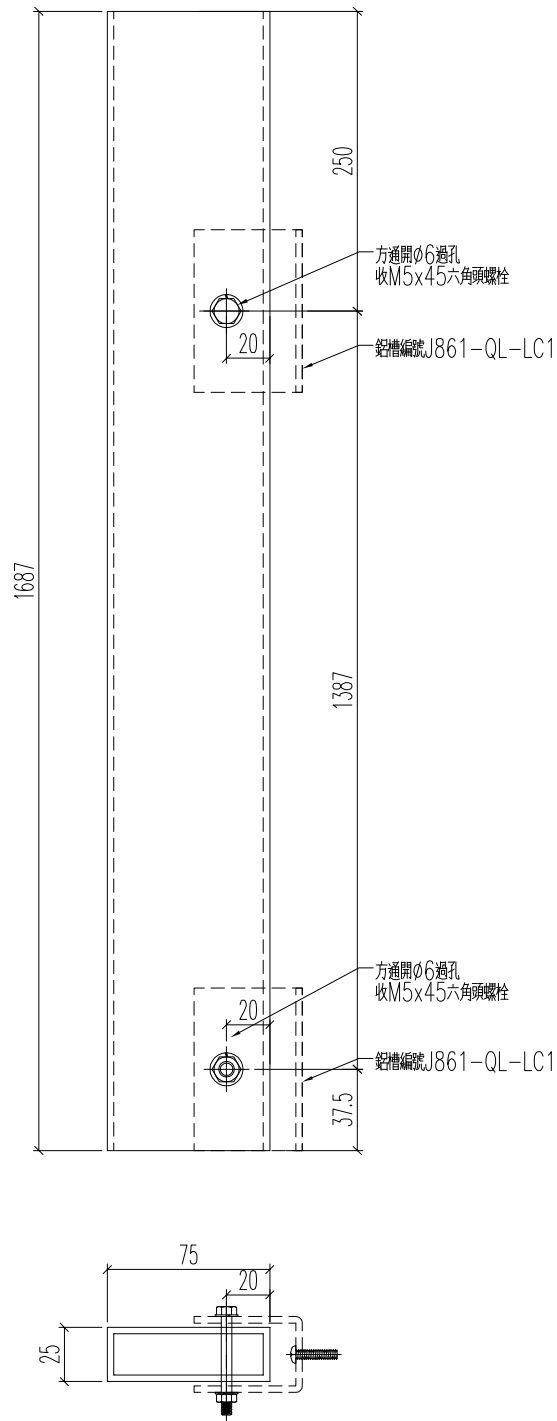

名稱	方通加工圖	制圖	H	20251103	修改		
材料	75x25x3mm方通	復核	LRA	20251103	日期		
顏色	LX01963MH	批准			圖號	J861-FT-V2	

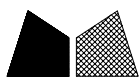

工程號	J861	地盤	己連拿利
-----	------	----	------

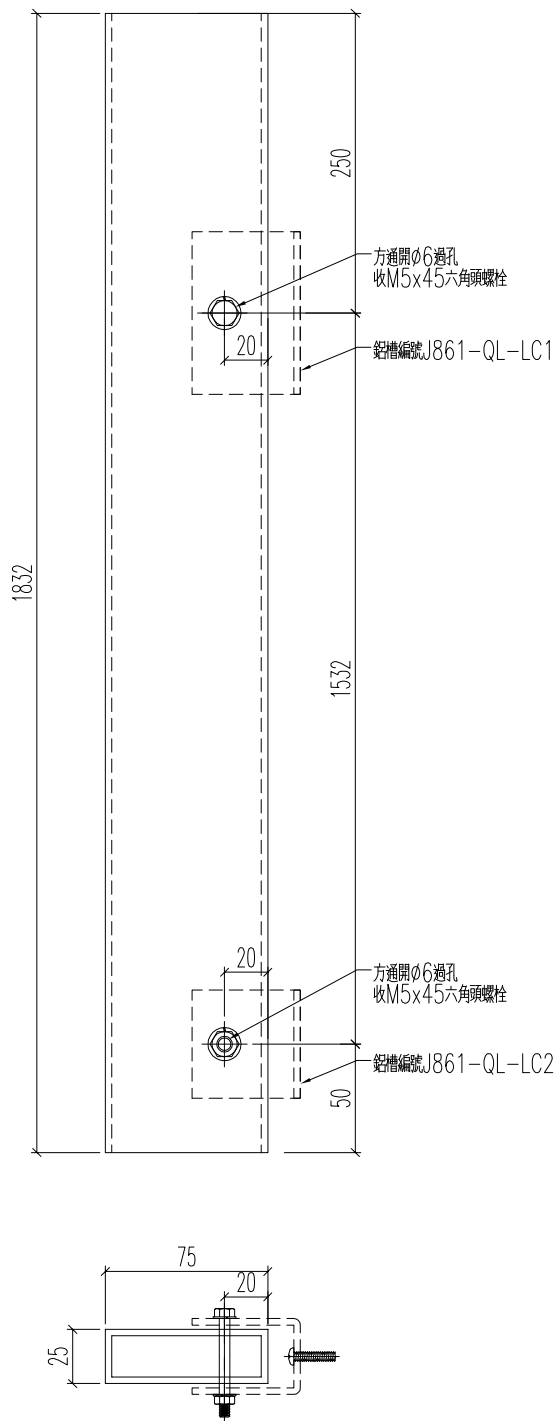

名稱	方通加工圖	制圖	H	20251103	修改		
材料	75x25x3mm方通	復核	LRA	20251103	日期		
顏色	LX01963MH	批准			圖號	J861-FT-V3	

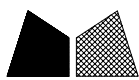

工程號	J861	地盤	己連拿利
-----	------	----	------

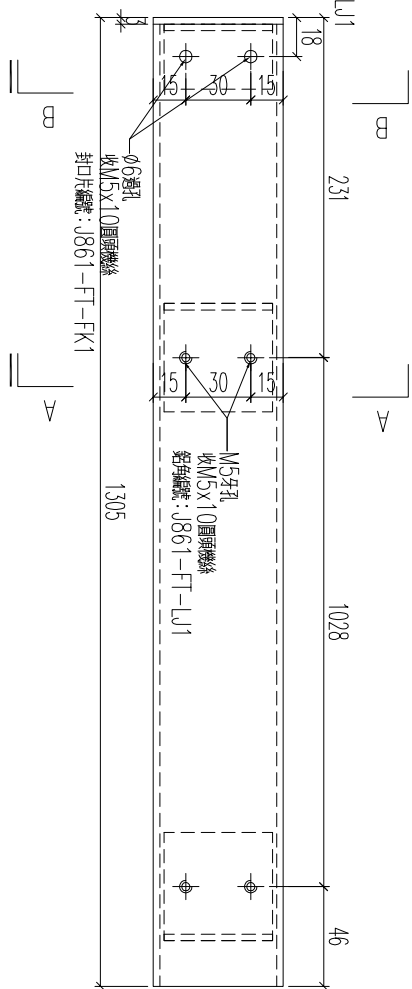
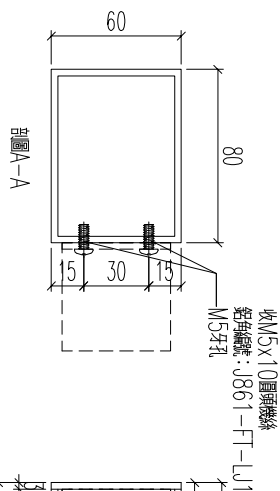
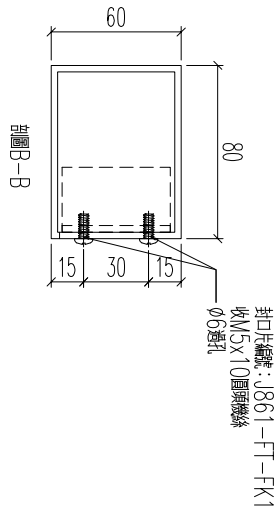

加工數量: 1支

名稱	方通加工圖	制圖	H	20251103	修改		
材料	I706(80x60x3mm方通)	復核	LRA	20251103	日期		
顏色	LX01963MH	批准			圖號	J861-FT-H1	

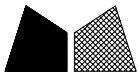

工程號

J861

地盤

己連拿利

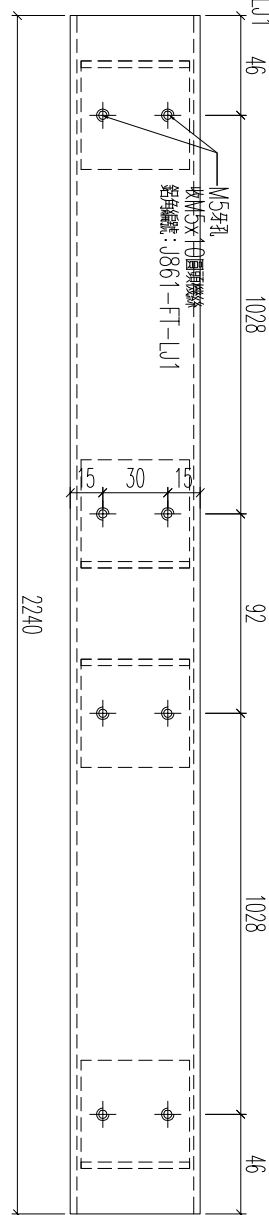
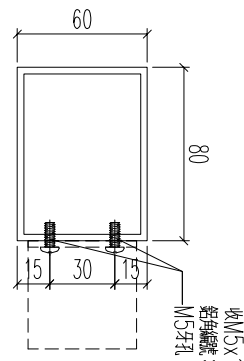

加工數量: 1支

名稱	方通加工圖	制圖	H	20251103	修改		
材料	1706(80x60x3mm方通)通	復核	LRA	20251103	日期		
顏色	LX01963MH	批准			圖號	J861-FT-H2	



工程號

J861

地盤

己連拿利

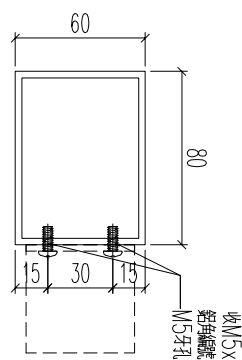

收M5×10圓頭螺絲
螺絲編號: J861-FT-LJ1
M5孔

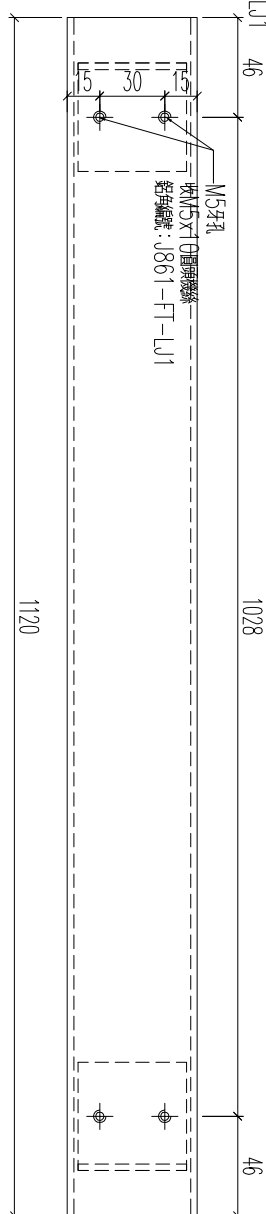

收M5×10圓頭螺絲
螺絲編號: J861-FT-LJ1
M5孔

加工數量: 1支

名稱	方通加工圖	制圖	H	20251103	修改		
材料	1706(80x60x3mm方通)通	復核	LRA	20251103	日期		
顏色	LX01963MH	批准			圖號	J861-FT-H3	

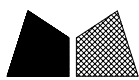

工程號	J861	地盤	己連拿利
-----	------	----	------

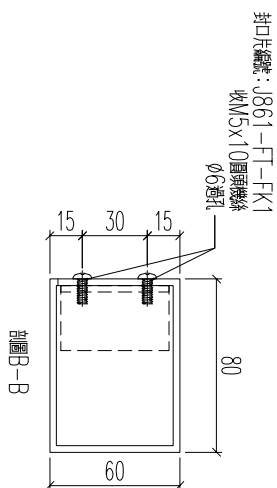
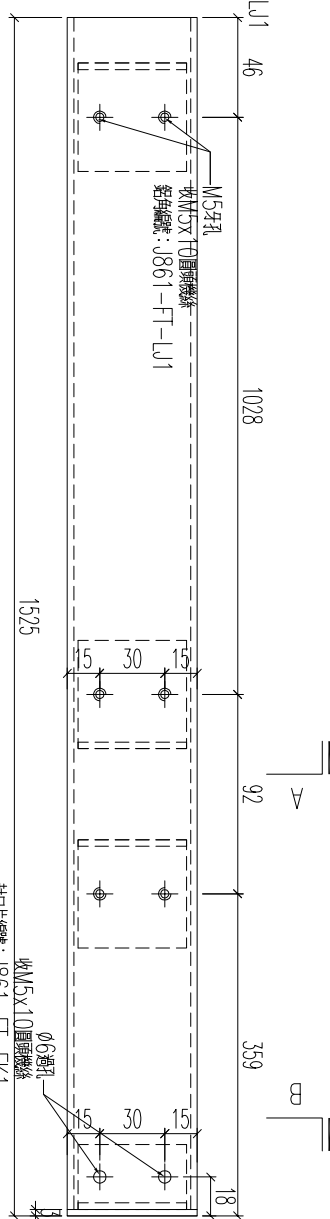
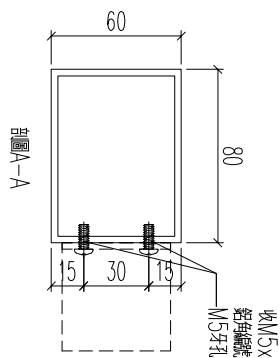

加工數量: 1支

名稱	方通加工圖	制圖	H	20251103	修改		
材料	1706(80x60x3mm方通)通	復核	LRA	20251103	日期		
顏色	LX01963MH	批准			圖號	J861-FT-H4	

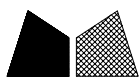

工程號	J861	地盤	己連拿利
-----	------	----	------

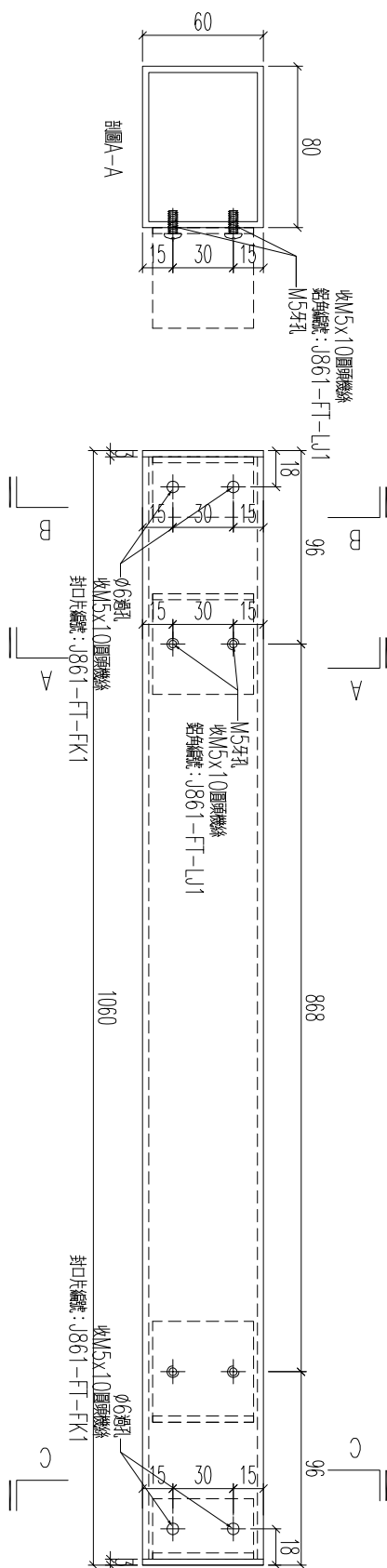
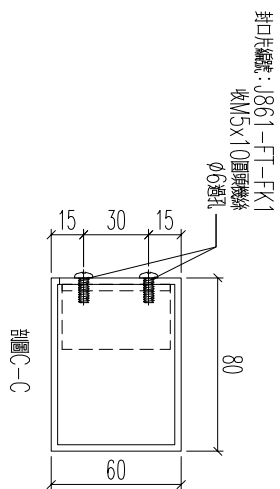
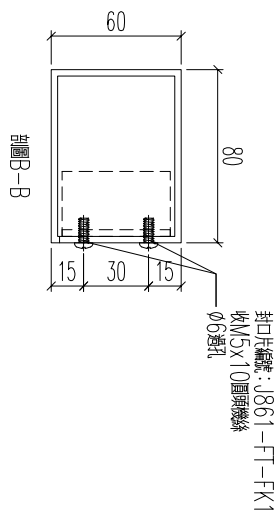

加工數量: 1支

名稱	方通加工圖	制圖	H	20251103	修改		
材料	1706(80x60x3mm方通)通	復核	LRA	20251103	日期		
顏色	LX01963MH	批准			圖號	J861-FT-H5	

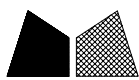

工程號	J861	地盤	己連拿利
-----	------	----	------

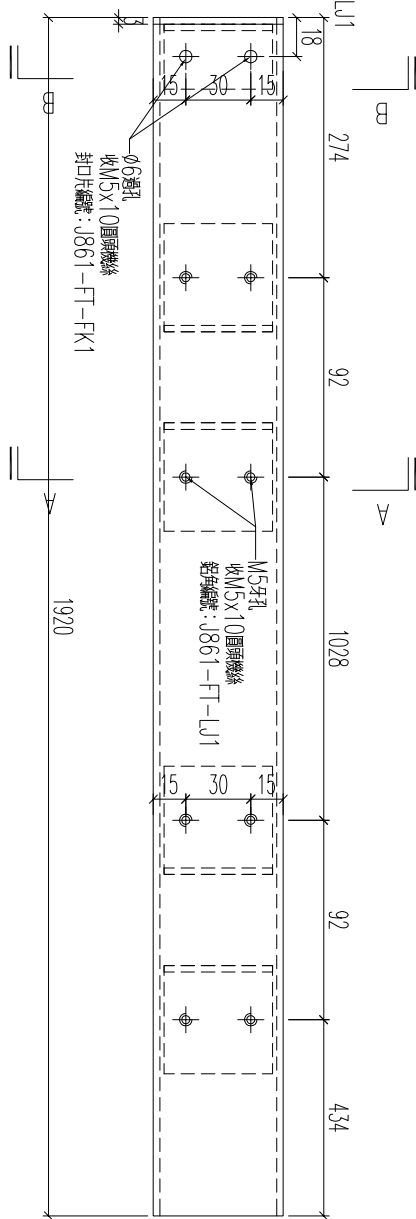
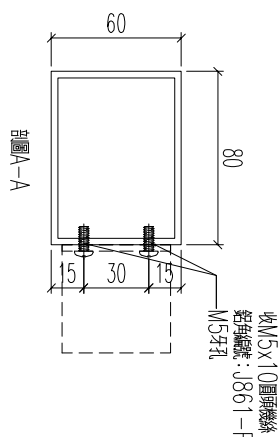
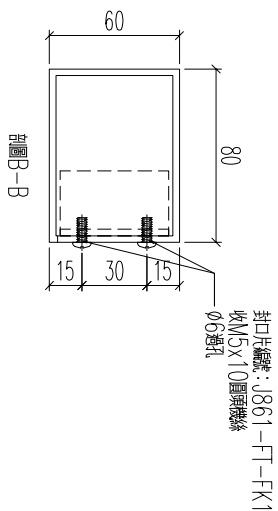

加工數量: 1支

名稱	方通加工圖	制圖	H	20251103	修改		
材料	I706(80x60x3mm方通)通	復核	LRA	20251103	日期		
顏色	LX01963MH	批准			圖號	J861-FT-H6	

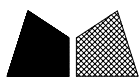

工程號	J861	地盤	己連拿利
-----	------	----	------

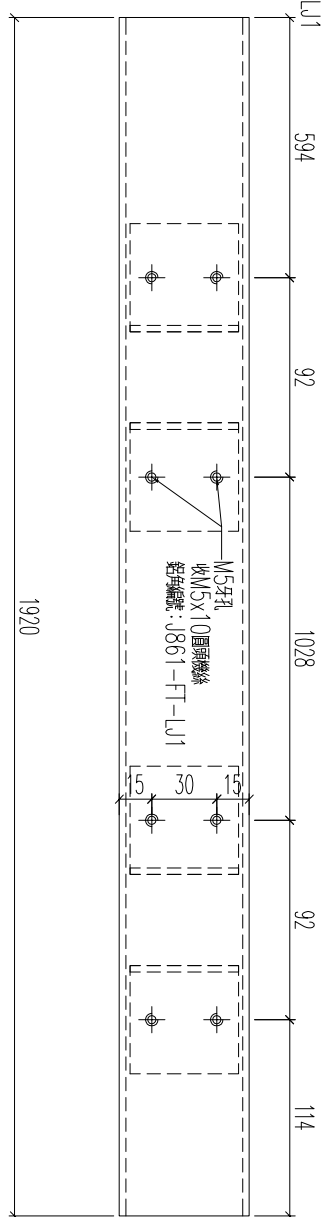
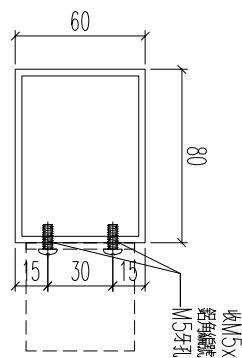

加工數量: 1支

名稱	方通加工圖	制圖	H	20251103	修改		
材料	1706(80x60x3mm方通)通	復核	LRA	20251103	日期		
顏色	LX01963MH	批准			圖號	J861-FT-H7	

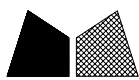

工程號

J861

地盤

己連拿利

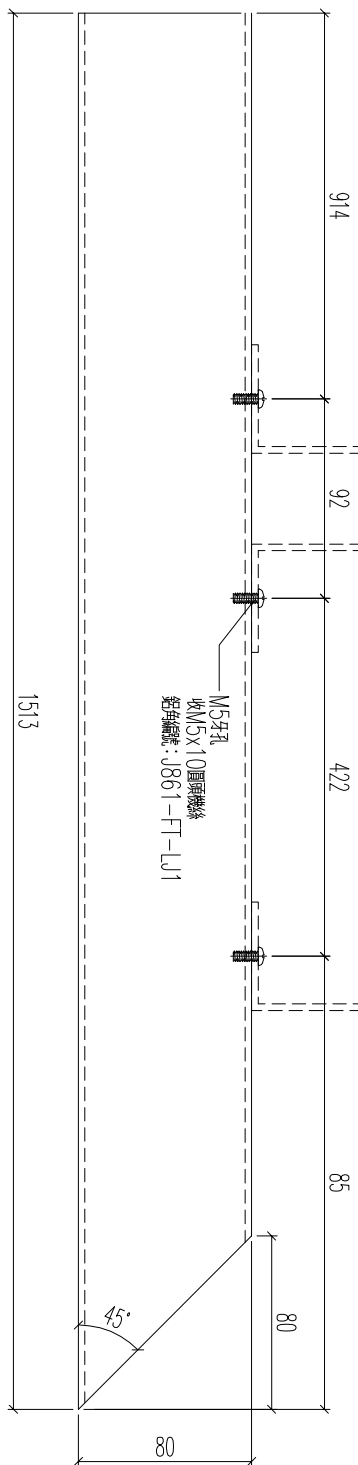
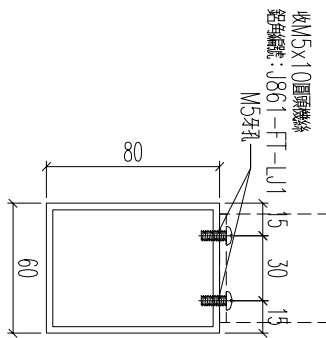

加工數量: 1支

名稱	方通加工圖	制圖	H	20251103	修改		
材料	1706(80x60x3mm方通)通	復核	LRA	20251103	日期		
顏色	LX01963MH	批准			圖號	J861-FT-H8	



工程號 J861 地盤 已連拿利

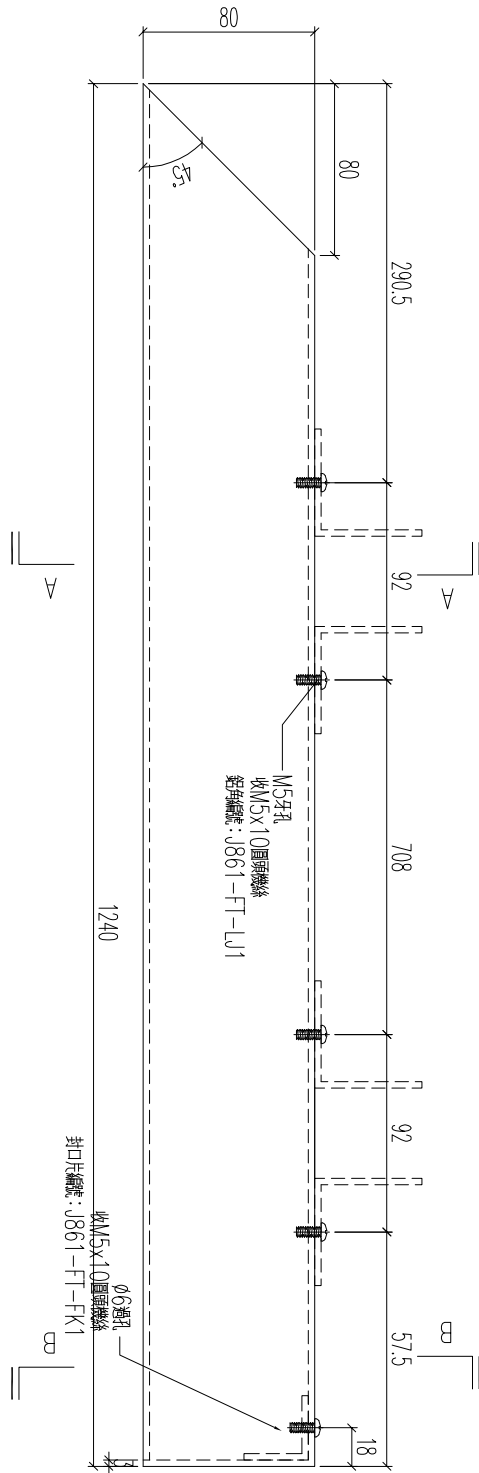
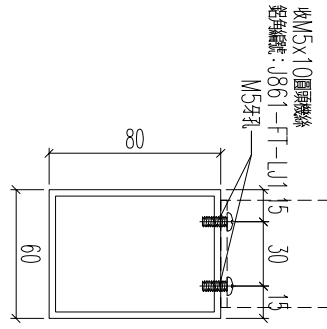

加工數量：1支

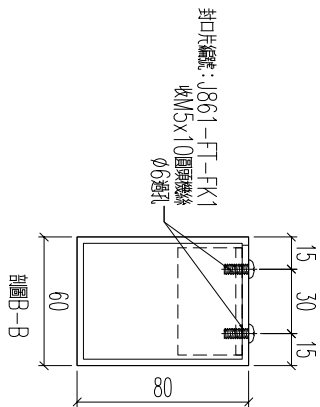

名稱	方通加工圖	制圖	H	20251103	修改		
材料	I706(80x60x3mm方通)通	復核	LRA	20251103	日期		
顏色	LX01963MH	批准			圖號	J861-FT-H9	

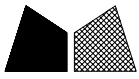

工程號

J861

地盤

己連拿利

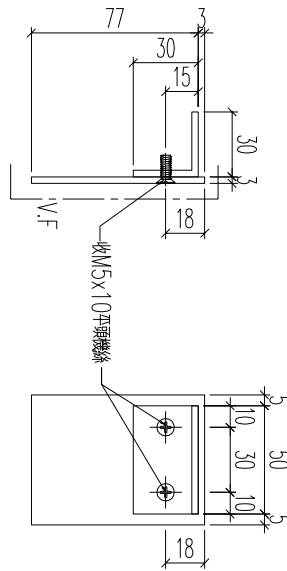

加工數量：6支

名稱	封口片加工圖	制圖	H	20251103	修改			
材料	30x30x3mm鋁角+3mm鋁巴	復核	LRA	20251103	日期			
顏色	LX01963MH	批准			圖號	J861-FT-FK1		



工程號

J861

地盤

己連拿利

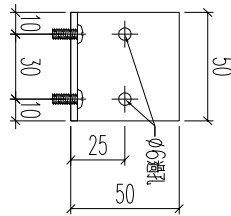
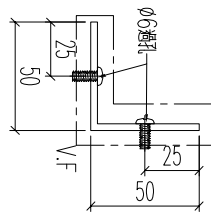

加工數量：28支

名稱	鋁角加工圖	制圖	H	20251103	修改		
材料	50x50x3mm鋁角	復核	LRA	20251103	日期		
顏色	LX01963MH	批准			圖號	J861-FT-LJ1	