



工程指示 / 要求簡箋 ENGINEER INSTRUCTIONS(E.I.)

工程指示編號:	EI- 9153	修改版本:	-
	HK- 0776		
工程編號:	J 861	工程名稱:	己連拿利
收件人:	生統	發件人:	細佬
工程項目:	裙樓項目-地盤用鋁折件加工圖 (平台位置)	日期:	09/10/2025

<input type="checkbox"/> 原合約工程包	<input type="checkbox"/> 原合約工程加 / 減賬 QT-	<input type="checkbox"/> 新工程報價 QT-
---------------------------------	--	------------------------------------

信件批核號碼/圖紙參考編號:	批核模具圖紙編號:
客戶指示附件:	管理內部批簽署:

<input type="checkbox"/> 初步鋁料 B.M.	<input type="checkbox"/> 加工拆圖, 然後生產	<input type="checkbox"/> 尺寸表
<input type="checkbox"/> 正式鋁料 B.M.	<input type="checkbox"/> 技術上資料/指示	<input type="checkbox"/> 報價
<input type="checkbox"/> 配件 B.M.	<input type="checkbox"/> 樣辦或貨品說明書	<input type="checkbox"/> 分判合約
<input type="checkbox"/> 其他:		

內容: 請按附頁生產, 地盤用 備注: 林仁安10月09日通知(J861 裙樓 地盤用鋁板加工圖2025.10.09.rar)
完成上列要求日期: 03/11/2025

國內

<input type="checkbox"/> 生產技術總監	<input type="checkbox"/> 連附件	<input type="checkbox"/> 技術部	<input type="checkbox"/> 連附件	<input type="checkbox"/> 生產部	<input type="checkbox"/> 連附件
<input type="checkbox"/> 採購部	<input type="checkbox"/> 連附件	<input checked="" type="checkbox"/> 生產統籌部	<input checked="" type="checkbox"/> 連附件	<input type="checkbox"/> 報關組	<input type="checkbox"/> 連附件
<input checked="" type="checkbox"/> 質檢部	<input checked="" type="checkbox"/> 連附件	<input type="checkbox"/> 會計部	<input type="checkbox"/> 連附件	<input type="checkbox"/> 機械設計部	<input type="checkbox"/> 連附件
<input type="checkbox"/> 香港辦	<input type="checkbox"/> 連附件	<input type="checkbox"/> 其他:			

香港

<input type="checkbox"/> 行政部	<input type="checkbox"/> 連附件	<input type="checkbox"/> 會計部	<input type="checkbox"/> 連附件	<input type="checkbox"/> 統籌部	<input type="checkbox"/> 連附件	<input type="checkbox"/> 工程部	<input type="checkbox"/> 連附件
<input type="checkbox"/> 採購部	<input type="checkbox"/> 連附件	<input type="checkbox"/> QS部	<input type="checkbox"/> 連附件	<input type="checkbox"/> 地盤管理	<input type="checkbox"/> 連附件	<input type="checkbox"/> 維修部	<input type="checkbox"/> 連附件

*發件人簽署:	*組別成員批核簽署:
傳遞編號:	項目經理簽署: 

圖則登記表 DRAWING REGISTER									
工程名稱 Project Title: 己連拿利					接收日期 Receiving Date (適用於客戶圖則)				
工程編號 Project No: J-851					年				
分發予 Distributed To					月				
					日				
					發出日期 Issued Date				
					年				
					月				
					日				
圖則編號 Drg. No.		圖則名稱 Drawing Title			修訂編號 Revision No.				
J861-LB-EL101		鋁板安裝位置圖			-				
J861-LB-EL102		鋁板安裝位置圖			-				
J861-LB-EL103		鋁板安裝位置圖			-				
J861-LB-EL104		鋁板安裝位置圖			-				
J861-QL-LB01		鋁板加工圖			-				
J861-QL-LB02		鋁板加工圖			-				
J861-QL-LB03		鋁板加工圖			-				
J861-QL-LB04		鋁板加工圖			-				
J861-QL-LB05		鋁板加工圖			-				
J861-QL-LB06		鋁板加工圖			-				
J861-QL-LB07		鋁板加工圖			-				
J861-QL-LB08		鋁板加工圖			-				
J861-QL-LB09		鋁板加工圖			-				
J861-QL-LB10		鋁板加工圖			-				
J861-QL-LB11		鋁板加工圖			-				
J861-QL-LB12		鋁板加工圖			-				
J861-QL-LB13		鋁板加工圖			-				
J861-QL-LB14		鋁板加工圖			-				
J861-QL-LB15		鋁板加工圖			-				
J861-QL-LB16		鋁板加工圖			-				
J861-QL-LB17		鋁板加工圖			-				
J861-QL-LB18		鋁板加工圖			-				
J861-QL-LB19		鋁板加工圖			-				
J861-QL-LB21		鋁板加工圖			-				
J861-QL-LB12A		鋁板加工圖			-				
J861-QL-LB13A		鋁板加工圖			-				
J861-QL-LB23		鋁板加工圖			-				
J861-QL-LB24		鋁板加工圖			-				
J861-QL-LB25		鋁板加工圖			-				

圖則登記表 DRAWING REGISTER									
工程名稱 Project Title: 己連拿利					接收日期 Receiving Date (適用於客戶圖則)				
工程編號 Project No: J-851					年				
分發予 Distributed To					月				
					日				
					發出日期 Issued Date				
					年	25			
					月	09			
					日	24			
圖則編號 Drg. No.	圖則名稱 Drawing Title	修訂編號 Revision No.							
J861-QL-LB26	鋁板加工圖	-							
J861-QL-LB27	鋁板加工圖	-							
J861-QL-LB28	鋁板加工圖	-							
J861-QL-LB29	鋁板加工圖	-							
J861-QL-LB30	鋁板加工圖	-							
J861-QL-LB31	鋁板加工圖	-							
J861-QL-LB32	鋁板加工圖	-							
J861-QL-LB33	鋁板加工圖	-							
J861-QL-LB34	鋁板加工圖	-							
J861-QL-LB35	鋁板加工圖	-							
J861-QL-LB36	鋁板加工圖	-							
J861-QL-LB37	鋁板加工圖	-							
J861-QL-LB38	鋁板加工圖	-							
J861-QL-LB39	鋁板加工圖	-							
J861-QL-LB40	鋁板加工圖	-							
J861-QL-LB41	鋁板加工圖	-							
J861-QL-LB42	鋁板加工圖	-							
J861-QL-LB43	鋁板加工圖	-							
J861-QL-LB44	鋁板加工圖	-							
J861-QL-LB45	鋁板加工圖	-							
J861-QL-LB46	鋁板加工圖	-							
J861-QL-LB40R	鋁板加工圖	-							
J861-QL-LB41R	鋁板加工圖	-							
J861-QL-LB42R	鋁板加工圖	-							
J861-QL-LB43R	鋁板加工圖	-							
J861-QL-FK01	鋁板加工圖	-							
J861-QL-LJ01	鋁板加工圖	-							
J861-QL-LB47	鋁板加工圖	-							
J861-QL-LB48	鋁板加工圖	-							

圖則登記表 DRAWING REGISTER											
工程名稱 Project Title: 己連拿利					接收日期 Receiving Date (適用於客戶圖則)						
工程編號 Project No: J-851					年						
分發予 Distributed To					月						
					日						
					發出日期 Issued Date						
					年	25					
					月	09					
					日	24					
圖則編號 Drg. No.		圖則名稱 Drawing Title			修訂編號 Revision No.						
J861-QL-LB49		鋁板加工圖			-						
J861-QL-LB50		鋁板加工圖			-						
J861-QL-LB51		鋁板加工圖			-						
J861-QL-LB52		鋁板加工圖			-						
J861-QL-LB53		鋁板加工圖			-						
J861-QL-LB54		鋁板加工圖			-						
J861-QL-LB55		鋁板加工圖			-						
J861-QL-LB56		鋁板加工圖			-						
J861-QL-LB57		鋁板加工圖			-						
J861-QL-LB58		鋁板加工圖			-						
J861-QL-LB47R		鋁板加工圖			-						
J861-QL-LB48R		鋁板加工圖			-						
J861-QL-LB49R		鋁板加工圖			-						
J861-QL-LB50R		鋁板加工圖			-						
J861-QL-LB51R		鋁板加工圖			-						
J861-QL-LB52R		鋁板加工圖			-						
J861-QL-LB53R		鋁板加工圖			-						
J861-QL-LB54R		鋁板加工圖			-						
J861-QL-LB55R		鋁板加工圖			-						
J861-QL-LB56R		鋁板加工圖			-						
J861-QL-LB57R		鋁板加工圖			-						
J861-QL-LB58R		鋁板加工圖			-						
J861-QL-LB59		鋁板加工圖			-						
J861-QL-LB60		鋁板加工圖			-						
J861-QL-LB61		鋁板加工圖			-						
J861-QL-LB62		鋁板加工圖			-						
J861-QL-LB63		鋁板加工圖			-						
J861-QL-LB65		鋁板加工圖			-						
J861-QL-LB66		鋁板加工圖			-						

圖則登記表 DRAWING REGISTER										
工程名稱 Project Title: 己連拿利					接收日期 Receiving Date (適用於客戶圖則)					
工程編號 Project No: J-851					年					
分發予 Distributed To					月					
					日					
					發出日期 Issued Date					
					年	25				
					月	09				
					日	24				
圖則編號 Drg. No.	圖則名稱 Drawing Title				修訂編號 Revision No.					
J861-QL-LB67	鋁板加工圖				-					
J861-QL-LB69	鋁板加工圖				-					
J861-QL-LB70	鋁板加工圖				-					
J861-QL-LB71	鋁板加工圖				-					
J861-QL-LB73	鋁板加工圖				-					
J861-QL-LB74	鋁板加工圖				-					
J861-QL-LB75	鋁板加工圖				-					
J861-QL-LB76	鋁板加工圖				-					

 美特鋁質 有限公司 MIDI Aluminium Fabricator Ltd.	工程號: J-861	計算: WYY	日期: 2025.09.24		送呈: 施哥
	地盤名稱: 己連拿利	核對:	日期:		副本:
	地盤用鋁板B.M.表	項目類別:	批准:	日期:	
BM編號:	修改版次:	A/C Code:	總V.F.: 271.98	總重量: 2598.06	此BM依據 資料計算

序號	修改內容	鋁板圖號	鋁板名稱	顏色	實用	後備	總數	總重量	單件展開面積	總展開面積	單件V.F.	總V.F.	備註
									平方米		平方米		
1		J861-QL-LB01	3mm厚鋁板	UCT550041XLB-3	1		1	13.545	1.666	1.666	1.083	1.083	
2		J861-QL-LB02	3mm厚鋁板	UCT550041XLB-3	6		6	76.711	1.573	9.436	1.295	7.770	
3		J861-QL-LB03	3mm厚鋁板	UCT550041XLB-3	1		1	10.920	1.343	1.343	1.086	1.086	
4		J861-QL-LB04	3mm厚鋁板	UCT550041XLB-3	1		1	7.212	0.887	0.887	0.685	0.685	
5		J861-QL-LB05	3mm厚鋁板	UCT550041XLB-3	2		2	25.570	1.573	3.145	1.295	2.590	
6		J861-QL-LB06	3mm厚鋁板	UCT550041XLB-3	1		1	7.881	0.969	0.969	0.761	0.761	
7		J861-QL-LB07	3mm厚鋁板	UCT550041XLB-3	1		1	7.719	0.949	0.949	0.743	0.743	
8		J861-QL-LB08	3mm厚鋁板	UCT550041XLB-3	1		1	7.375	0.907	0.907	0.703	0.703	
9		J861-QL-LB09	3mm厚鋁板	UCT550041XLB-3	1		1	10.757	1.323	1.323	1.068	1.068	
10		J861-QL-LB10	3mm厚鋁板	UCT550041XLB-3	1		1	13.708	1.686	1.686	1.101	1.101	
11		J861-QL-LB11	3mm厚鋁板	UCT550041XLB-3	1		1	8.089	0.995	0.995	0.471	0.471	
12		J861-QL-LB12	3mm厚鋁板	UCT550041XLB-3	8		8	100.974	1.552	12.420	1.277	10.214	
13		J861-QL-LB13	3mm厚鋁板	UCT550041XLB-3	8		8	100.974	1.552	12.420	1.277	10.214	
14		J861-QL-LB14	3mm厚鋁板	UCT550041XLB-3	1		1	15.453	1.901	1.901	1.594	1.594	
15		J861-QL-LB15	3mm厚鋁板	UCT550041XLB-3	1		1	33.945	4.175	4.175	3.841	3.841	
16		J861-QL-LB16	3mm厚鋁板	UCT550041XLB-3	1		1	19.369	2.382	2.382	2.135	2.135	
17		J861-QL-LB17	3mm厚鋁板	UCT550041XLB-3	2		2	37.914	2.332	4.663	2.087	4.174	
18		J861-QL-LB18	3mm厚鋁板	UCT550041XLB-3	1		1	19.369	2.382	2.382	2.135	2.135	
19		J861-QL-LB19	3mm厚鋁板	UCT550041XLB-3	1		1	33.945	4.175	4.175	3.841	3.841	
20		J861-QL-LB21	3mm厚鋁板	UCT550041XLB-3	1		1	15.453	1.901	1.901	1.594	1.594	
21		J861-QL-LB12A	3mm厚鋁板	UCT550041XLB-3	1		1	12.622	1.552	1.552	1.277	1.277	
22		J861-QL-LB13A	3mm厚鋁板	UCT550041XLB-3	2		2	25.244	1.552	3.105	1.277	2.553	

 美特鋁質 有限公司 MIDI Aluminium Fabricator Ltd.	工程號: J-861	計算: WYY	日期: 2025.09.24			送呈: 施哥
	地盤名稱: 己連拿利	核對:	日期:			副本:
地盤用鋁板B.M.表	項目類別:	批准:	日期:			
BM編號:	修改版次:	A/C Code:	總V.F.: 271.98	總重量: 2598.06	此BM依據 資料計算	

序號	修改內容	鋁板圖號	鋁板名稱	顏色	實用	後備	總數	總重量	單件展開面積	總展開面積	單件V.F.	總V.F.	備註
									平方米		平方米		
23		J861-QL-LB22	3mm厚鋁板	UCT550041XLB-3	1		1	8.267	1.017	1.017	0.789	0.789	
24		J861-QL-LB23	3mm厚鋁板	UCT550041XLB-3	1		1	10.757	1.323	1.323	0.770	0.770	
25		J861-QL-LB24	3mm厚鋁板	UCT550041XLB-3	1		1	9.343	1.149	1.149	0.882	0.882	
26		J861-QL-LB25	3mm厚鋁板	UCT550041XLB-3	1		1	12.671	1.559	1.559	1.252	1.252	
27		J861-QL-LB26	3mm厚鋁板	UCT550041XLB-3	1		1	12.671	1.559	1.559	1.252	1.252	
28		J861-QL-LB27	3mm厚鋁板	UCT550041XLB-3	1		1	9.343	1.149	1.149	0.882	0.882	
29		J861-QL-LB28	3mm厚鋁板	240806	1		1	9.047	1.113	1.113	0.770	0.770	
30		J861-QL-LB29	3mm厚鋁板	240806	24		24	209.595	1.074	25.780	0.921	22.112	
31		J861-QL-LB30	3mm厚鋁板	240806	1		1	7.529	0.926	0.926	0.783	0.783	
32		J861-QL-LB31	3mm厚鋁板	240806	1		1	3.945	0.485	0.485	0.382	0.382	
33		J861-QL-LB32	3mm厚鋁板	240806	21		21	139.305	0.816	17.135	0.684	14.359	
34		J861-QL-LB33	3mm厚鋁板	240806	2		2	11.559	0.711	1.422	0.588	1.176	
35		J861-QL-LB34	3mm厚鋁板	240806	2		2	11.548	0.710	1.420	0.587	1.175	
36		J861-QL-LB35	3mm厚鋁板	240806	1		1	4.307	0.530	0.530	0.423	0.423	
37		J861-QL-LB36	3mm厚鋁板	240806	1		1	5.373	0.661	0.661	0.542	0.542	
38		J861-QL-LB37	3mm厚鋁板	LX01963MH	1		1	5.630	0.693	0.693	0.576	0.576	
39		J861-QL-LB38	3mm厚鋁板	LX01963MH	22		22	125.050	0.699	15.381	0.576	12.667	
40		J861-QL-LB39	3mm厚鋁板	LX01963MH	1		1	5.695	0.701	0.701	0.583	0.583	
41		J861-QL-LB40	3mm厚鋁板	LX01963MH	1		1	5.055	0.622	0.622	0.508	0.508	
42		J861-QL-LB41	3mm厚鋁板	LX01963MH	11		11	57.350	0.641	7.054	0.508	5.593	
43		J861-QL-LB42	3mm厚鋁板	LX01963MH	11		11	57.350	0.641	7.054	0.508	5.593	
44		J861-QL-LB43	3mm厚鋁板	LX01963MH	1		1	5.114	0.629	0.629	0.515	0.515	

 美特鋁質 有限公司 MIDI Aluminium Fabricator Ltd.	工程號: J-861	計算: WYY	日期: 2025.09.24			送呈: 施哥
	地盤名稱: 己連拿利	核對:	日期:			副本:
地盤用鋁板B.M.表	項目類別:	批准:	日期:			
BM編號:	修改版次:	A/C Code:	總V.F.: 271.98	總重量: 2598.06	此BM依據 資料計算	

序號	修改內容	鋁板圖號	鋁板名稱	顏色	實用	後備	總數	總重量	單件展開面積	總展開面積	單件V.F.	總V.F.	備註
									平方米		平方米		
45		J861-QL-LB44	3mm厚鋁板	LX01963MH	1		1	5.077	0.625	0.625	0.524	0.524	
46		J861-QL-LB45	3mm厚鋁板	LX01963MH	22		22	114.550	0.640	14.090	0.524	11.530	
47		J861-QL-LB46	3mm厚鋁板	LX01963MH	1		1	5.138	0.632	0.632	0.530	0.530	
48		J861-QL-LB40R	3mm厚鋁板	LX01963MH	1		1	5.055	0.622	0.622	0.508	0.508	
49		J861-QL-LB41R	3mm厚鋁板	LX01963MH	11		11	57.350	0.641	7.054	0.508	5.593	
50		J861-QL-LB42R	3mm厚鋁板	LX01963MH	11		11	57.350	0.641	7.054	0.508	5.593	
51		J861-QL-LB43R	3mm厚鋁板	LX01963MH	1		1	5.114	0.629	0.629	0.515	0.515	
52		J861-QL-FK01	3mm厚鋁板	LX01963MH	1		1	0.811	0.100	0.100	0.100	0.100	
53		J861-QL-FK01R	3mm厚鋁板	LX01963MH	1		1	0.811	0.100	0.100	0.100	0.100	
54		J861-QL-LJ01	3mm厚鋁板	LX01963MH	23		23	17.307	0.093	2.129	0.129	2.958	
55		J861-QL-LJ02	3mm厚鋁板	LX01963MH	1		1	0.762	0.094	0.094	0.130	0.130	
56		J861-QL-LJ03	3mm厚鋁板	LX01963MH	2		2	2.128	0.131	0.262	0.182	0.364	
57		J861-QL-LJ04	3mm厚鋁板	LX01963MH	4		4	5.759	0.177	0.708	0.246	0.984	
58		J861-QL-LJ05	3mm厚鋁板	LX01963MH	1		1	0.778	0.096	0.096	0.133	0.133	
59		J861-QL-LJ06	3mm厚鋁板	LX01963MH	1		1	1.455	0.179	0.179	0.249	0.249	
60		J861-QL-LB47	3mm厚鋁板	LX01963MH	1		1	29.471	3.625	3.625	3.397	3.397	
61		J861-QL-LB48	3mm厚鋁板	LX01963MH	2		2	59.067	3.633	7.265	3.397	6.794	
62		J861-QL-LB49	3mm厚鋁板	LX01963MH	1		1	16.334	2.009	2.009	1.830	1.830	
63		J861-QL-LB50	3mm厚鋁板	LX01963MH	1		1	5.246	0.645	0.645	0.547	0.547	
64		J861-QL-LB51	3mm厚鋁板	LX01963MH	2		2	14.132	0.869	1.738	0.741	1.481	
65		J861-QL-LB52	3mm厚鋁板	LX01963MH	1		1	3.895	0.479	0.479	0.400	0.400	
66		J861-QL-LB53	3mm厚鋁板	LX01963MH	1		1	6.579	0.809	0.809	0.673	0.673	

 美特鋁質 有限公司 MIDI Aluminium Fabricator Ltd.	工程號: J-861	計算: WYY	日期: 2025.09.24			送呈: 施哥
	地盤名稱: 己連拿利	核對:	日期:			副本:
地盤用鋁板B.M.表	項目類別:	批准:	日期:			
BM編號:	修改版次:	A/C Code:	總V.F.: 271.98	總重量: 2598.06	此BM依據 資料計算	

序號	修改內容	鋁板圖號	鋁板名稱	顏色	實用	後備	總數	總重量	單件展開面積	總展開面積	單件V.F.	總V.F.	備註
									平方米		平方米		
67		J861-QL-LB54	3mm厚鋁板	LX01963MH	2		2	17.722	1.090	2.180	0.911	1.822	
68		J861-QL-LB55	3mm厚鋁板	LX01963MH	1		1	4.885	0.601	0.601	0.492	0.492	
69		J861-QL-LB56	3mm厚鋁板	LX01963MH	1		1	5.246	0.645	0.645	0.547	0.547	
70		J861-QL-LB57	3mm厚鋁板	LX01963MH	2		2	14.132	0.869	1.738	0.741	1.481	
71		J861-QL-LB58	3mm厚鋁板	LX01963MH	1		1	3.895	0.479	0.479	0.400	0.400	
72		J861-QL-LB47R	3mm厚鋁板	LX01963MH	1		1	29.471	3.625	3.625	3.397	3.397	
73		J861-QL-LB48R	3mm厚鋁板	LX01963MH	2		2	59.067	3.633	7.265	3.397	6.794	
74		J861-QL-LB49R	3mm厚鋁板	LX01963MH	1		1	29.583	3.639	3.639	3.397	3.397	
75		J861-QL-LB50R	3mm厚鋁板	LX01963MH	1		1	5.246	0.645	0.645	0.547	0.547	
76		J861-QL-LB51R	3mm厚鋁板	LX01963MH	2		2	14.132	0.869	1.738	0.741	1.481	
77		J861-QL-LB52R	3mm厚鋁板	LX01963MH	1		1	7.153	0.880	0.880	0.749	0.749	
78		J861-QL-LB53R	3mm厚鋁板	LX01963MH	1		1	6.579	0.809	0.809	0.673	0.673	
79		J861-QL-LB54R	3mm厚鋁板	LX01963MH	2		2	17.722	1.090	2.180	0.911	1.822	
80		J861-QL-LB55R	3mm厚鋁板	LX01963MH	1		1	8.971	1.103	1.103	0.921	0.921	
81		J861-QL-LB56R	3mm厚鋁板	LX01963MH	1		1	5.246	0.645	0.645	0.547	0.547	
82		J861-QL-LB57R	3mm厚鋁板	LX01963MH	2		2	14.132	0.869	1.738	0.741	1.481	
83		J861-QL-LB58R	3mm厚鋁板	LX01963MH	1		1	7.153	0.880	0.880	0.749	0.749	
84		J861-QL-LB59	3mm厚鋁板	LX01963MH	2		2	23.040	1.417	2.834	1.176	2.353	
85		J861-QL-LB60	3mm厚鋁板	LX01963MH	4		4	55.067	1.693	6.773	1.578	6.311	
86		J861-QL-LB61	3mm厚鋁板	LX01963MH	2		2	30.118	1.852	3.705	1.578	3.156	
87		J861-QL-LB62	3mm厚鋁板	LX01963MH	1		1	8.201	1.009	1.009	0.883	0.883	
88		J861-QL-LB77	3mm厚鋁板	LX01963MH	1		1	7.246	0.891	0.891	0.773	0.773	

 美特鋁質 有限公司 MIDI Aluminium Fabricator Ltd.	工程號: J-861	計算: WYY	日期:	2025.09.24		送呈: 施哥
	地盤名稱: 己連拿利	核對:	日期:			副本:
地盤用鋁板B.M.表	項目類別:	批准:	日期:			
BM編號:	修改版次:	A/C Code:	總V.F.:	271.98	總重量:	2598.06 此BM依據 資料計算

序號	修改內容	鋁板圖號	鋁板名稱	顏色	實用	後備	總數	總重量	單件展 開面積	總展開面 積	單件V.F.	總V.F.	備註
									平方米		平方米		
89		J861-QL-LB63	3mm厚鋁板	LX01963MH	4		4	32.803	1.009	4.035	0.883	3.530	
90		J861-QL-LB64	3mm厚鋁板	LX01963MH	3		3	24.603	1.009	3.026	0.883	2.648	
91		J861-QL-LB78	3mm厚鋁板	LX01963MH	1		1	7.246	0.891	0.891	0.773	0.773	
92		J861-QL-LB65	3mm厚鋁板	LX01963MH	1		1	8.201	1.009	1.009	0.883	0.883	
93		J861-QL-LB79	3mm厚鋁板	LX01963MH	1		1	7.246	0.891	0.891	0.773	0.773	
94		J861-QL-LB66	3mm厚鋁板	UCT550041XLB-3	1		1	12.910	1.588	1.588	1.418	1.418	
95		J861-QL-LB80	3mm厚鋁板	UCT550041XLB-3	1		1	11.408	1.403	1.403	1.241	1.241	
96		J861-QL-LB67	3mm厚鋁板	UCT550041XLB-3	4		4	51.640	1.588	6.352	1.418	5.670	
97		J861-QL-LB68	3mm厚鋁板	UCT550041XLB-3	3		3	38.730	1.588	4.764	1.418	4.253	
98		J861-QL-LB81	3mm厚鋁板	UCT550041XLB-3	1		1	11.408	1.403	1.403	1.241	1.241	
99		J861-QL-LB69	3mm厚鋁板	UCT550041XLB-3	1		1	12.910	1.588	1.588	1.418	1.418	
100		J861-QL-LB82	3mm厚鋁板	UCT550041XLB-3	1		1	11.408	1.403	1.403	1.241	1.241	
101		J861-QL-LB70	3mm厚鋁板	UCT550041XLB-3	1		1	10.710	1.317	1.317	1.164	1.164	
102		J861-QL-LB83	3mm厚鋁板	UCT550041XLB-3	1		1	9.463	1.164	1.164	1.019	1.019	
103		J861-QL-LB71	3mm厚鋁板	UCT550041XLB-3	4		4	42.838	1.317	5.269	1.164	4.658	
104		J861-QL-LB72	3mm厚鋁板	UCT550041XLB-3	3		3	32.129	1.317	3.952	1.164	3.493	
105		J861-QL-LB84	3mm厚鋁板	UCT550041XLB-3	1		1	9.463	1.164	1.164	1.019	1.019	
106		J861-QL-LB73	3mm厚鋁板	UCT550041XLB-3	1		1	10.710	1.317	1.317	1.164	1.164	
107		J861-QL-LB85	3mm厚鋁板	UCT550041XLB-3	1		1	9.463	1.164	1.164	1.019	1.019	
108		J861-QL-LB74	3mm厚鋁板	UCT550041XLB-3	1		1	11.888	1.462	1.462	1.069	1.069	
109		J861-QL-LB86	3mm厚鋁板	UCT550041XLB-3	1		1	10.717	1.318	1.318	0.936	0.936	
110		J861-QL-LB75	3mm厚鋁板	UCT550041XLB-3	7		7	69.394	1.219	8.536	1.069	7.481	

 美特鋁質 有限公司 MIDI Aluminium Fabricator Ltd.		工程號: J-861	計算: WYY	日期:	2025.09.24			送呈: 施哥					
地盤名稱: 己連拿利		核對:		日期:				副本:					
地盤用鋁板B.M.表		項目類別:	批准:	日期:									
BM編號:		修改版次:	A/C Code:	總V.F.:	271.98	總重量:	2598.06	此BM依據 資料計算					
序號	修改內容	鋁板圖號	鋁板名稱	顏色	實用	後備	總數	總重量	單件展開面積	總展開面積	單件V.F.	總V.F.	備註
									平方米		平方米		
111		J861-QL-LB87	3mm厚鋁板	UCT550041XLB-3	1		1	8.742	1.075	1.075	0.936	0.936	
112		J861-QL-LB76	3mm厚鋁板	UCT550041XLB-3	1		1	11.888	1.462	1.462	1.069	1.069	
113		J861-QL-LB88	3mm厚鋁板	UCT550041XLB-3	1		1	10.717	1.318	1.318	0.936	0.936	
114					總合計:		322	2598.06		319.56		271.975	



工程號 J861 地盤 己連拿利

待定，暫停加工

SECTION C-C

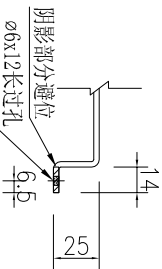

SECTION D-D

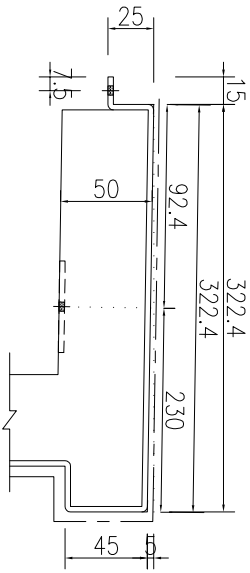

SECTION B-B

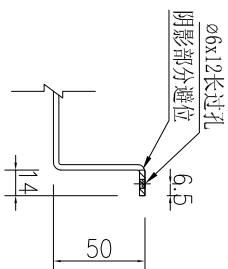

SECTION A-A

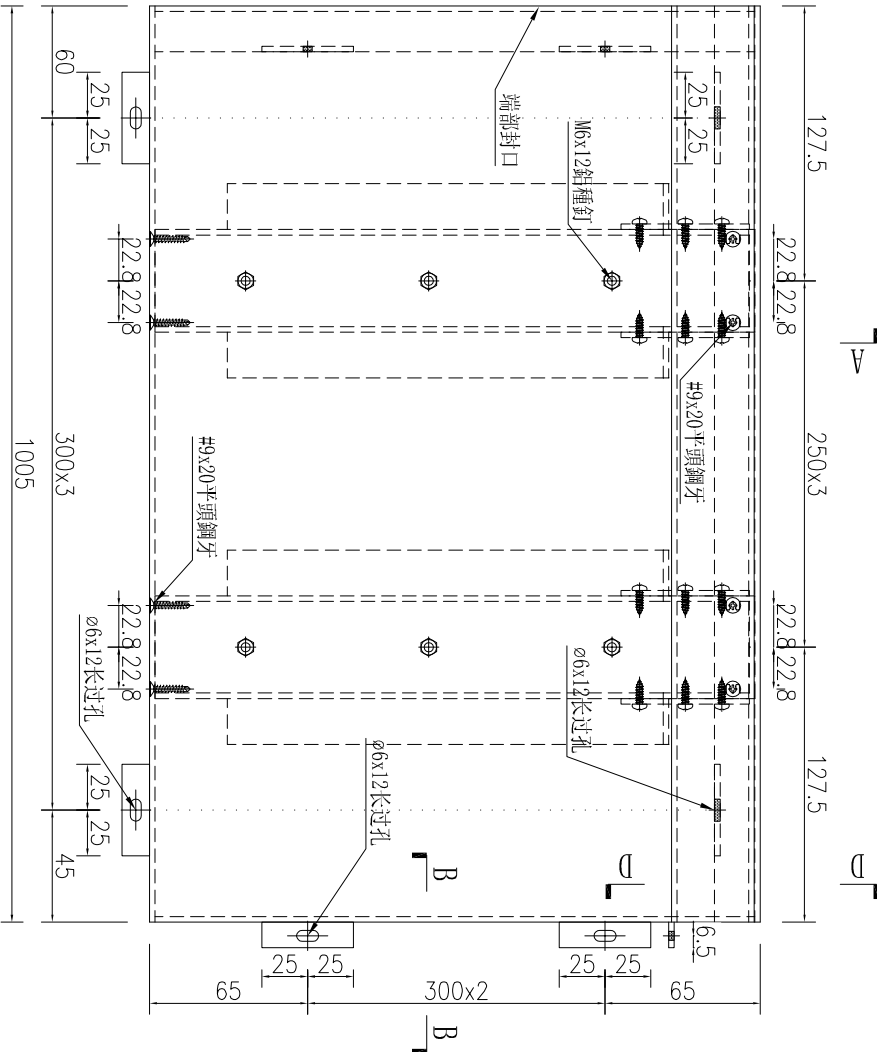
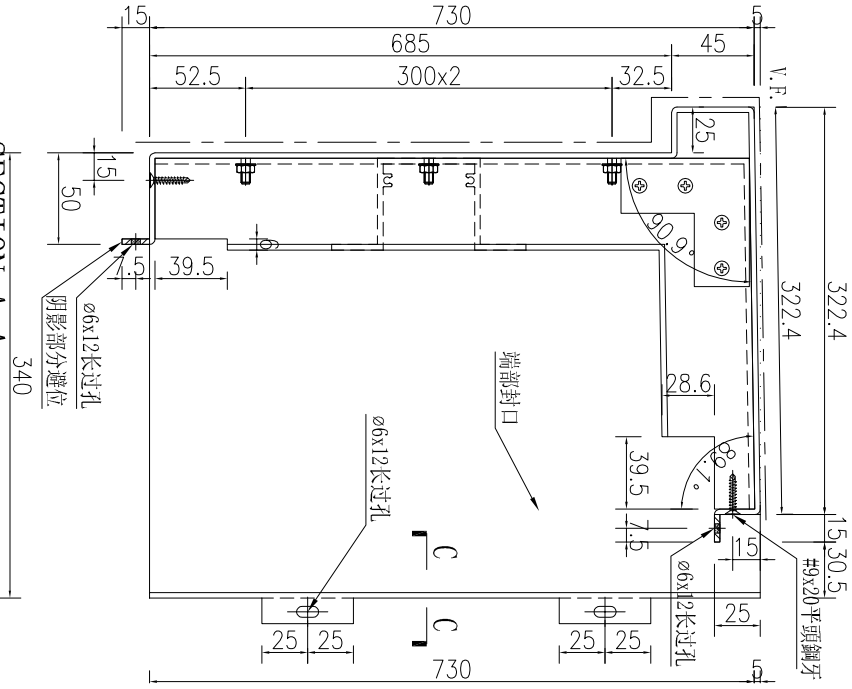

加工數量

1

名稱	鋁板加工圖	制圖	WYY	2025-09-15	修改		
材料	3mm厚鋁板	復核			日期		
顏色	UCT550041XLB-3	批准			圖號	J861-QL-LB01	



工程號	J861	地盤	已連拿利
-----	------	----	------

序號	物料編號	數量	長度L	A	N	B	C	M	D				
1	J861-QL-LB02	6	1202	101	250	x	4	101	153	300	x	3	149

SECTION B-B

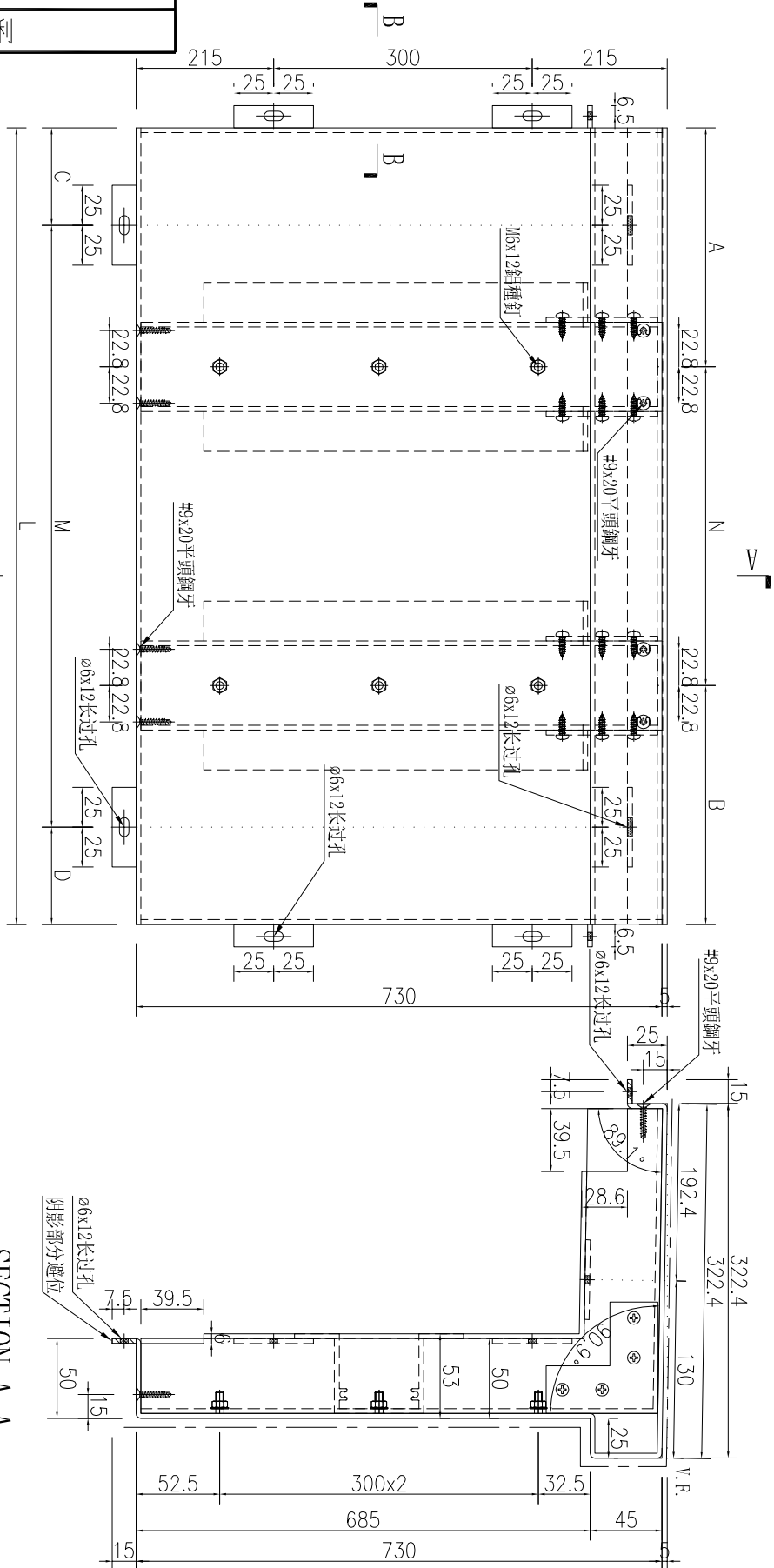
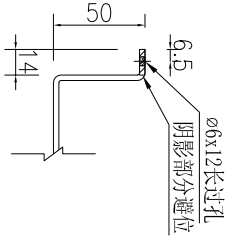

SECTION A-A

名稱	鋁板加工圖	制圖	WYY	2025-09-15	修改	
材料	3mm厚鋁板	復核			日期	
顏色	UCT550041XLB-3	批准			圖號	J861-QL-LB02



工程號	J861	地盤	已連拿利
-----	------	----	------

待定，暫停加工

SECTION A-A

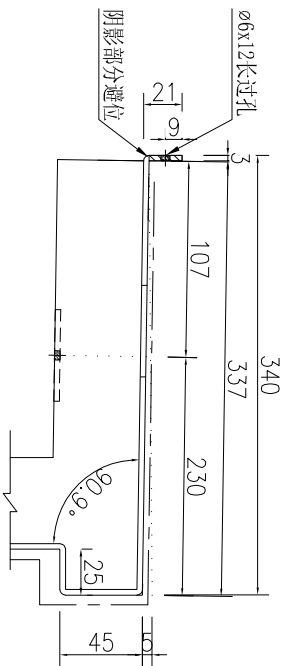
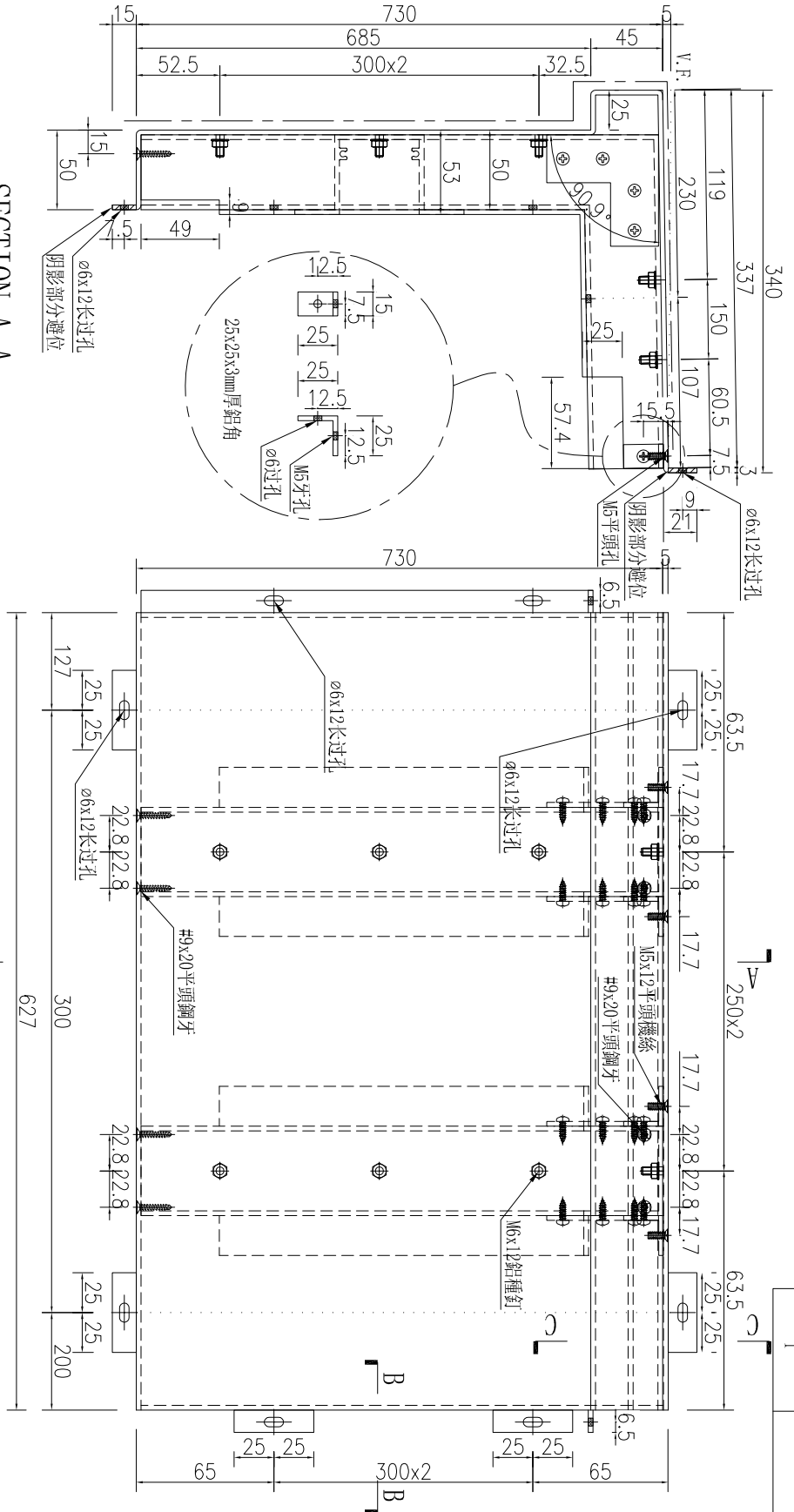

SECTION C-C

SECTION B-B

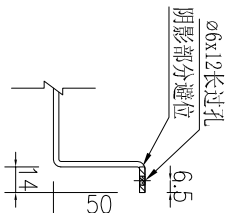

加工數量	1
------	---

名稱	鋁板加工圖	制圖	WYY	2025-09-15	修改	
材料	3mm厚鋁板	復核			日期	
顏色	UCT550041XLB-3	批准			圖號	J861-QL-LB04



工程號

J861

地盤

已連拿利

特定，暫停加工

SECTION A-A

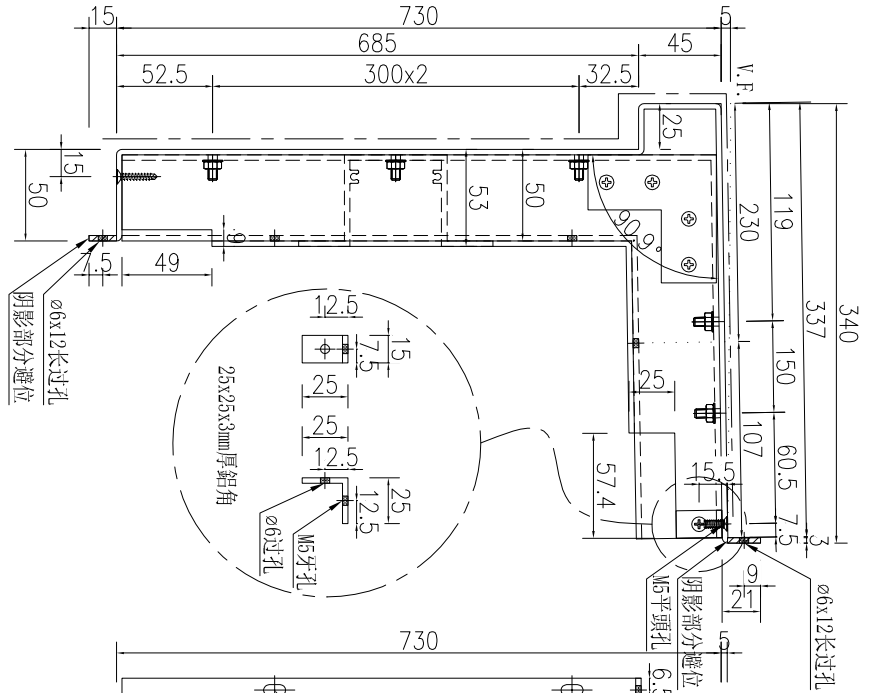

SECTION C-C

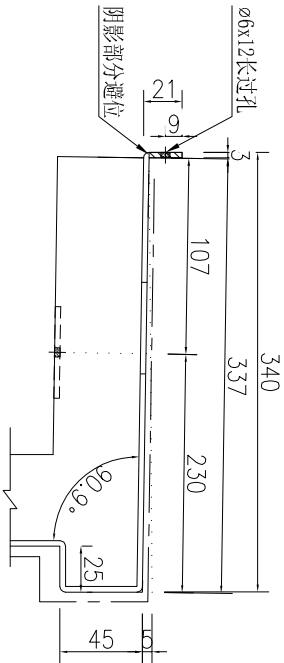

SECTION B-B

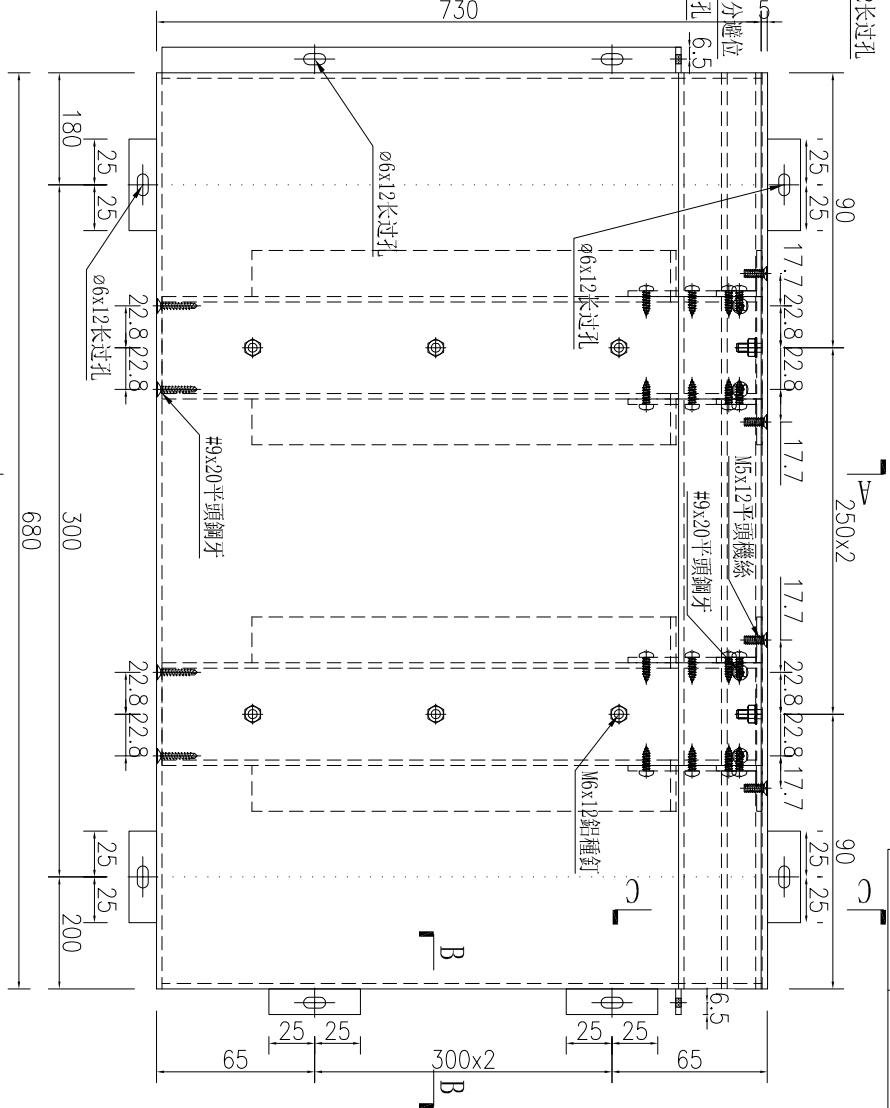
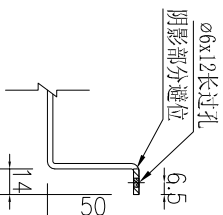

加工數量	1
------	---

名稱	鋁板加工圖	制圖	WYY	2025-09-15	修改	
材料	3mm厚鋁板	復核			日期	
顏色	UCT550041XLB-3	批准			圖號	J861-QL-LB07



工程號 J861 地盤 已連拿利

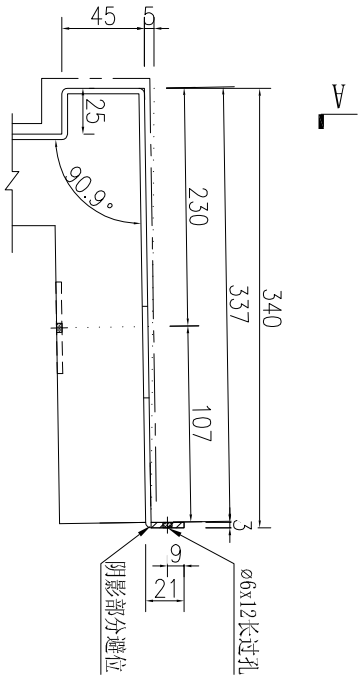
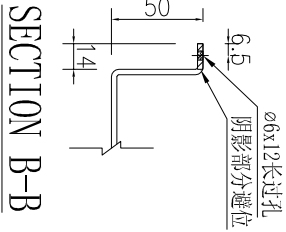
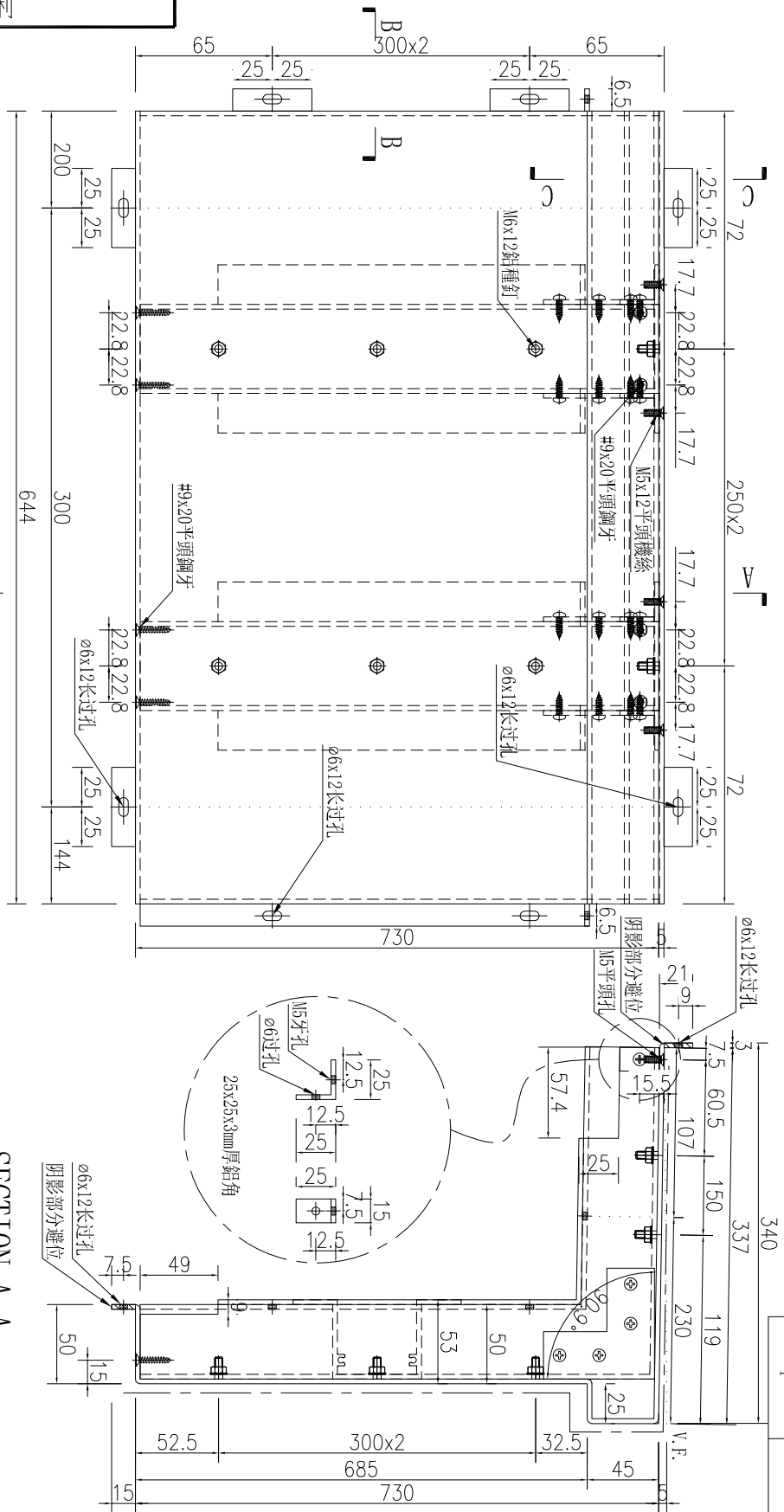

SECTION A-A

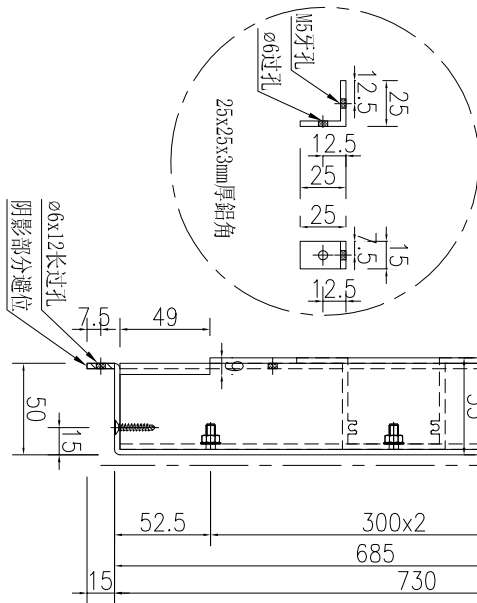

待定，暫停加工

加工數量	1
------	---

名稱	鋁板加工圖	制圖	WYY	2025-09-15	修改	
材料	3mm厚鋁板	復核			日期	
顏色	UCT550041XLB-3	批准			圖號	J861-QL-LB08



工程號	J861	地盤	己連拿利
-----	------	----	------

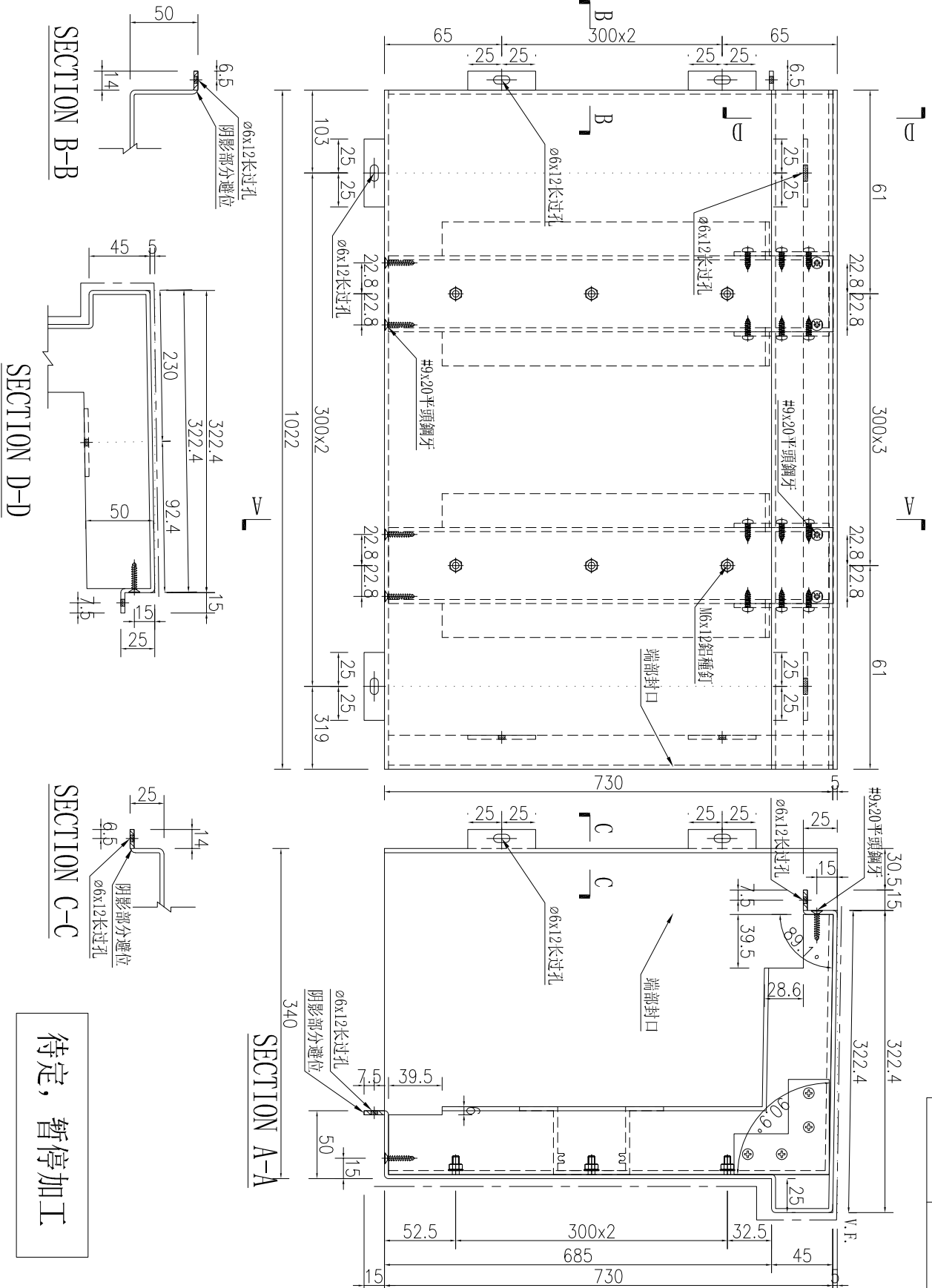

加工數量	1
------	---

名稱	鋁板加工圖	制圖	WYY	2025-09-15	修改	
材料	3mm厚鋁板	復核			日期	
顏色	UCT550041XLB-3	批准			圖號	J861-QL-LB10



工程號 J861 地盤 已連拿利

待定，暫停加工

SECTION C-C

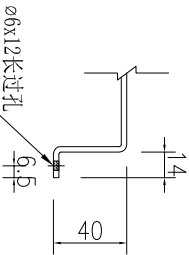

SECTION D-D

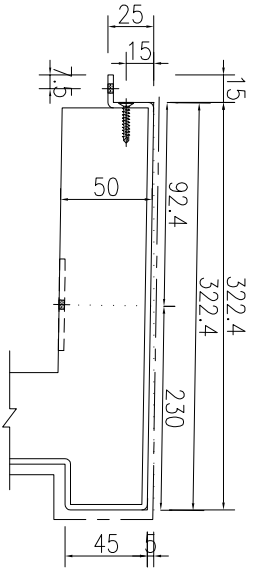

SECTION B-B

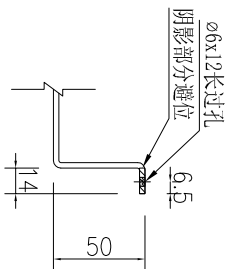

SECTION A-A

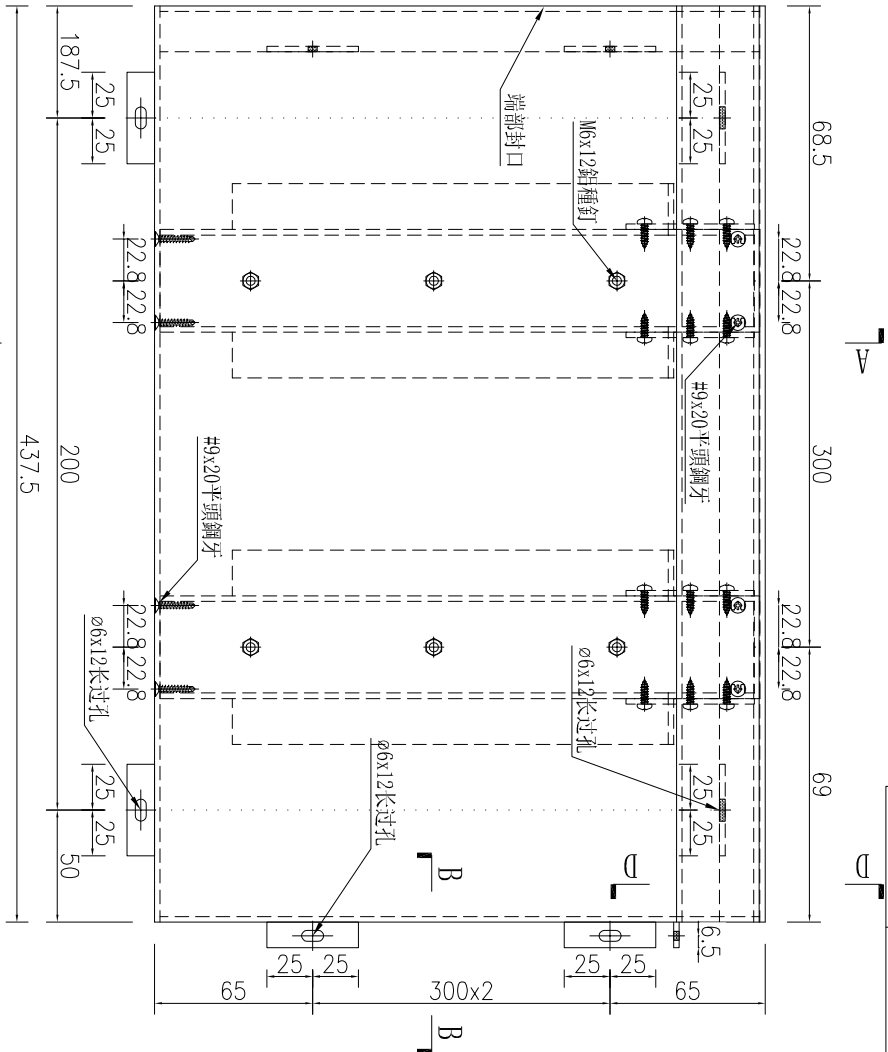
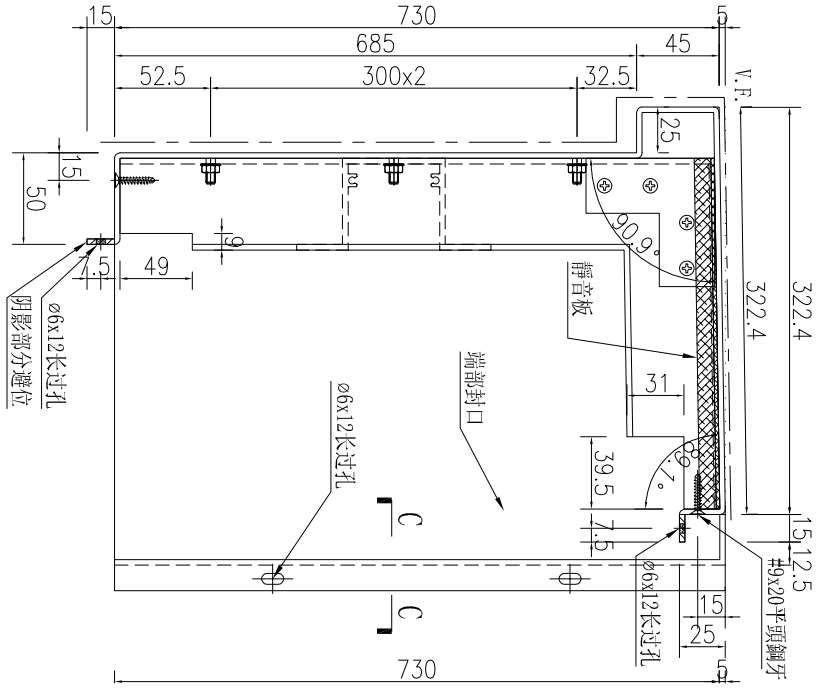

加工數量	1
------	---

名稱	鋁板加工圖	制圖	WYY	2025-09-15	修改	
材料	3mm厚鋁板	復核			日期	
顏色	UCT550041XLB-3	批准			圖號	J861-QL-LB11



工程號 J861 地盤 已連拿利

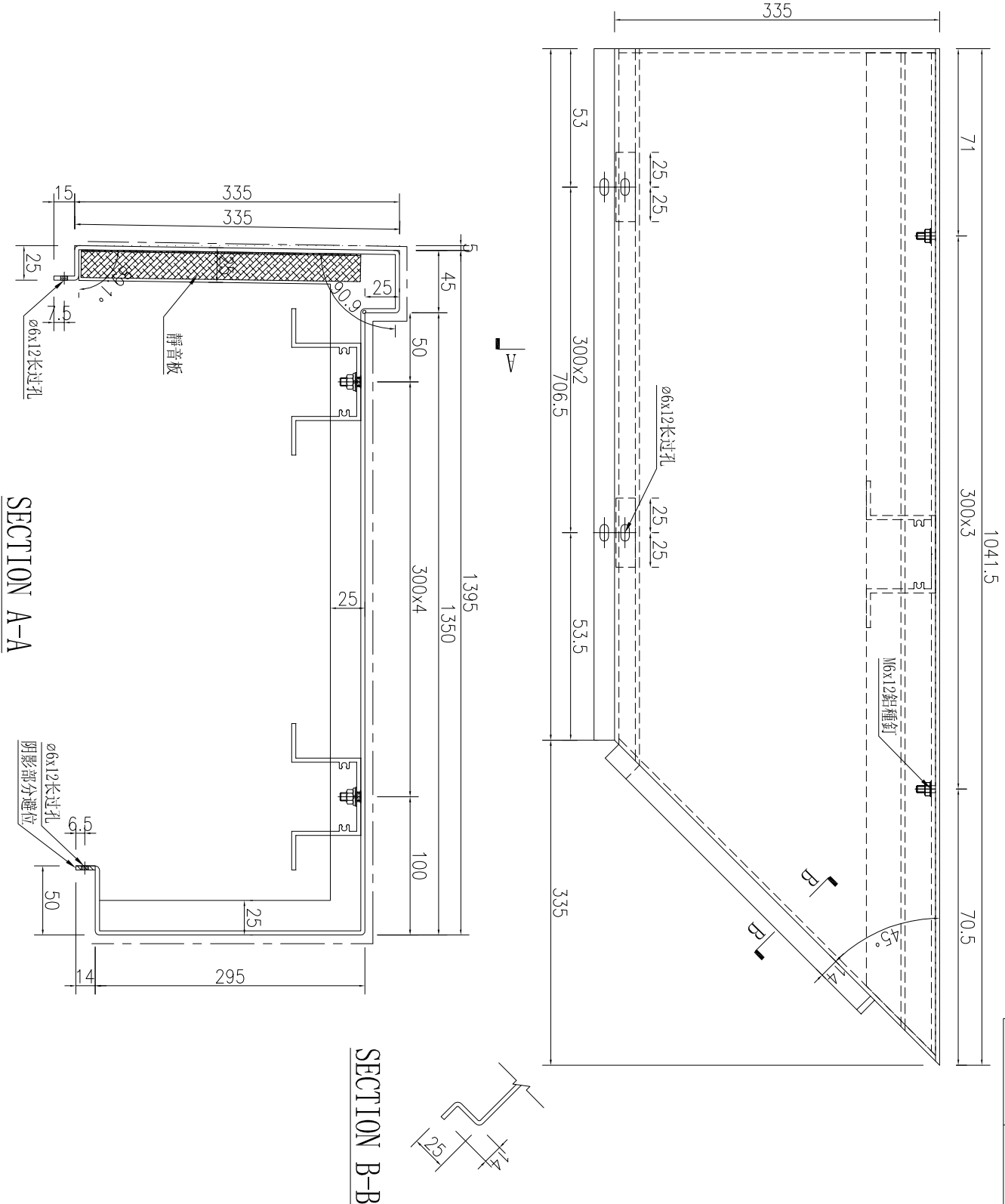

加工数量	
1	

名稱	鋁板加工圖	制圖	WYY	2025-09-15	修改			
材料	3mm厚鋁板	復核			日期			
顏色	UCT550041XLB-3	批准			圖號	J861-QL-LB16		



工程號	J861	地盤	已連拿利
-----	------	----	------

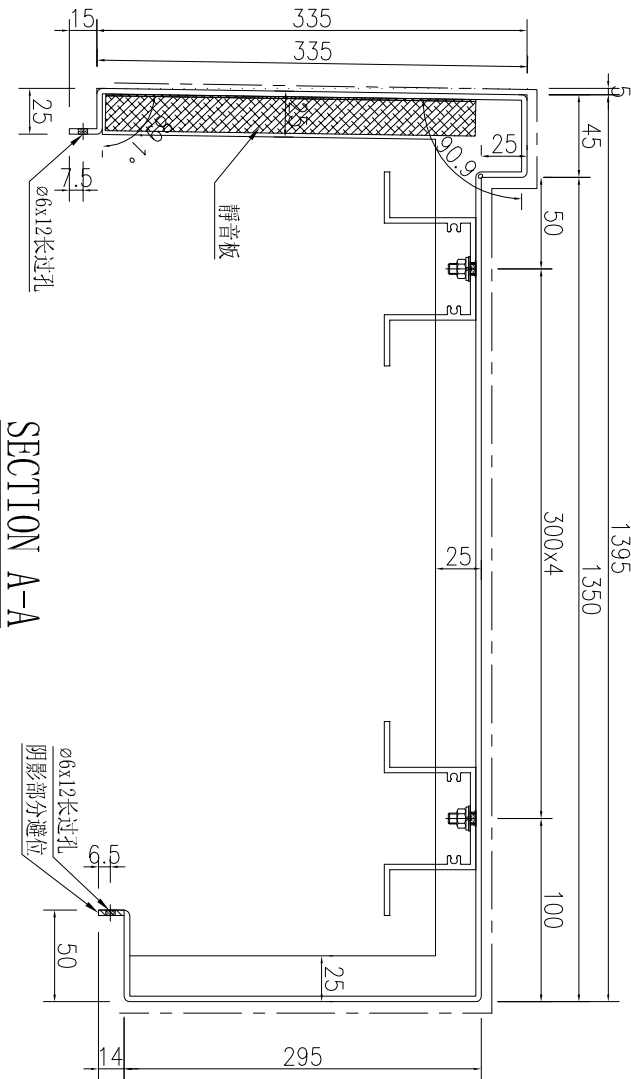

SECTION A-A

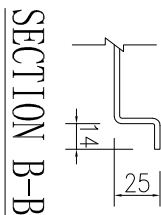
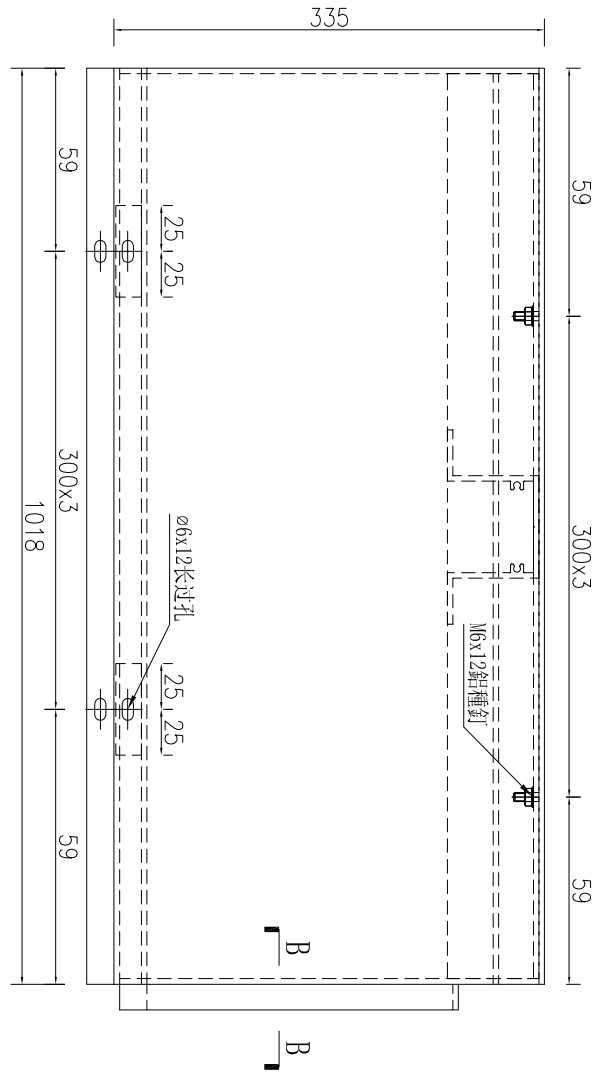

SECTION B-B

加工數量	
2	

名稱	鋁板加工圖	制圖	WYY	2025-09-15	修改		
材料	3mm厚鋁板	復核			日期		
顏色	UCT550041XLB-3	批准			圖號	J861-QL-LB17	



工程號	J861	地盤	已連拿利
-----	------	----	------

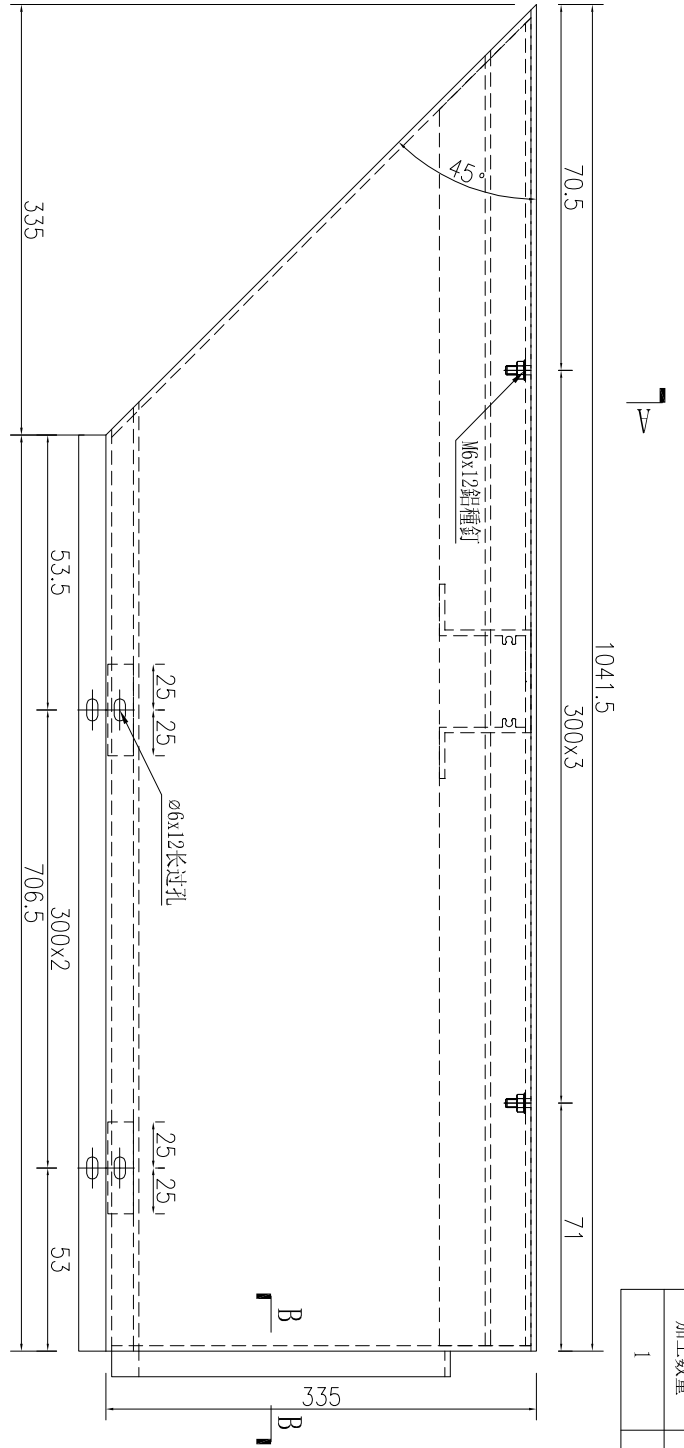
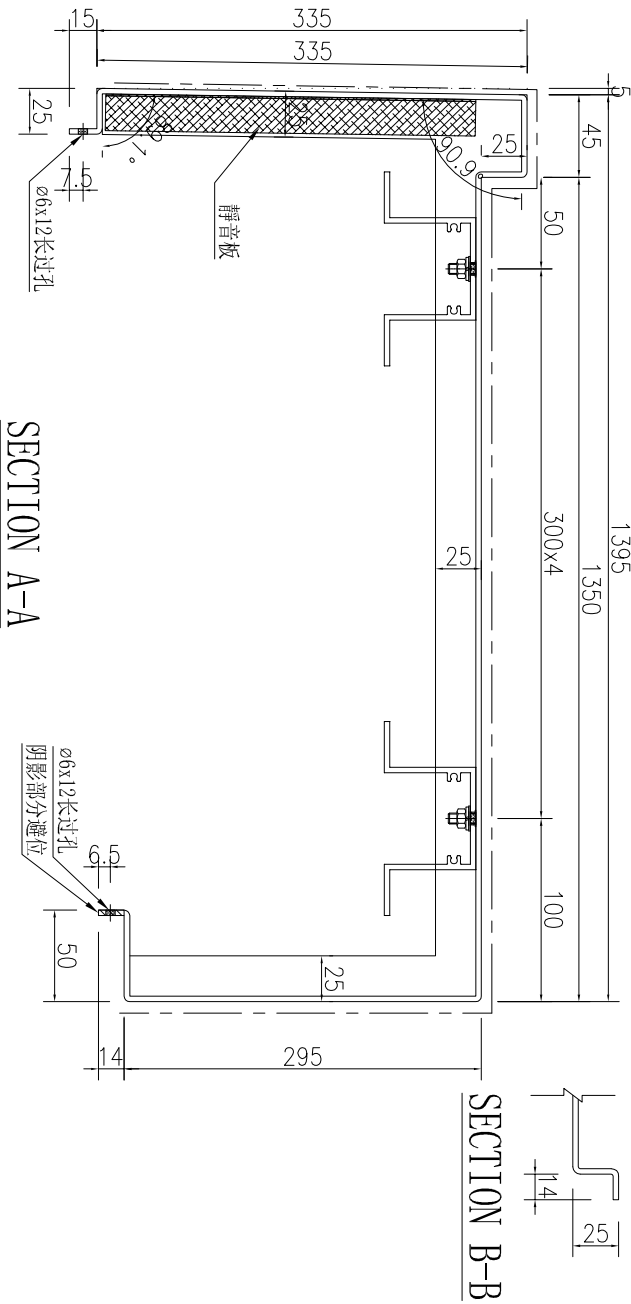

加工數量	
1	

名稱	鋁板加工圖	制圖	WYY	2025-09-15	修改		
材料	3mm厚鋁板	復核			日期		
顏色	UCT550041XLB-3	批准			圖號	J861-QL-LB18	

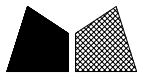

工程號 J861 地盤 已連拿利

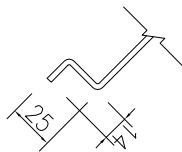
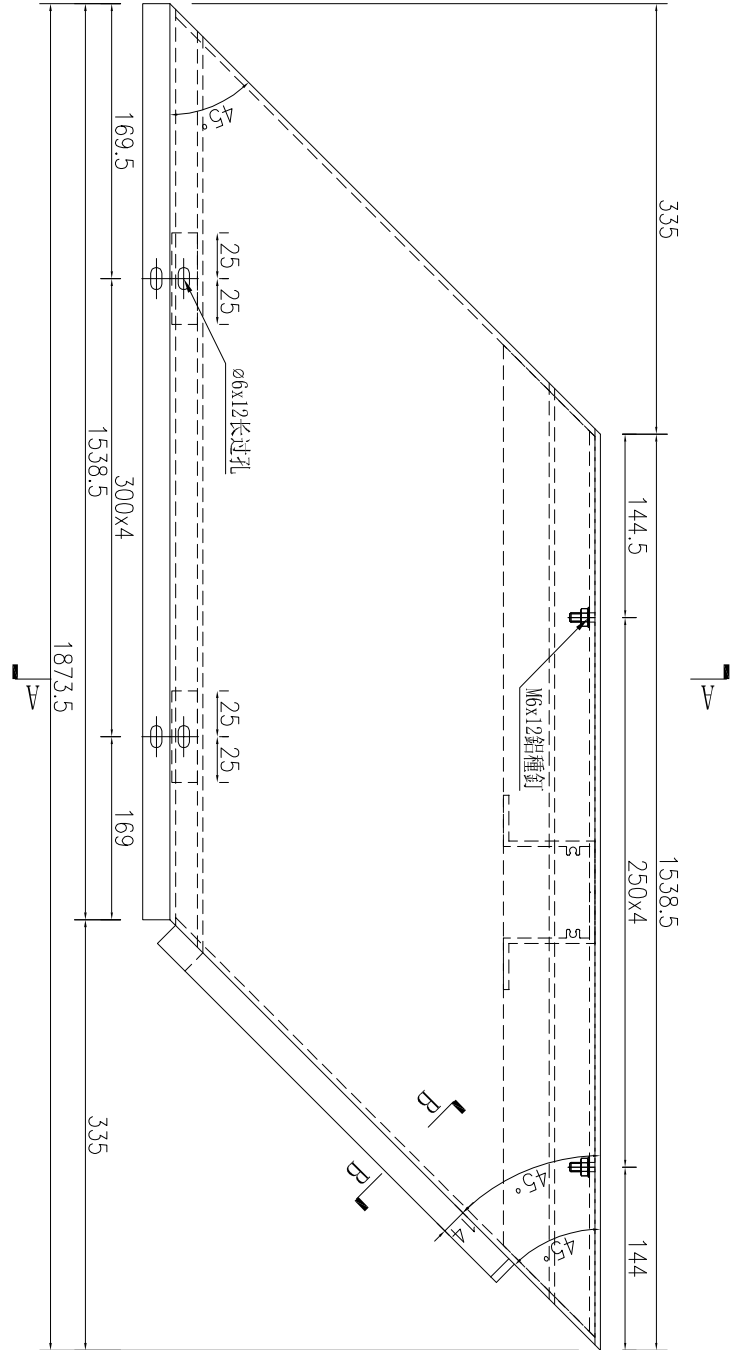
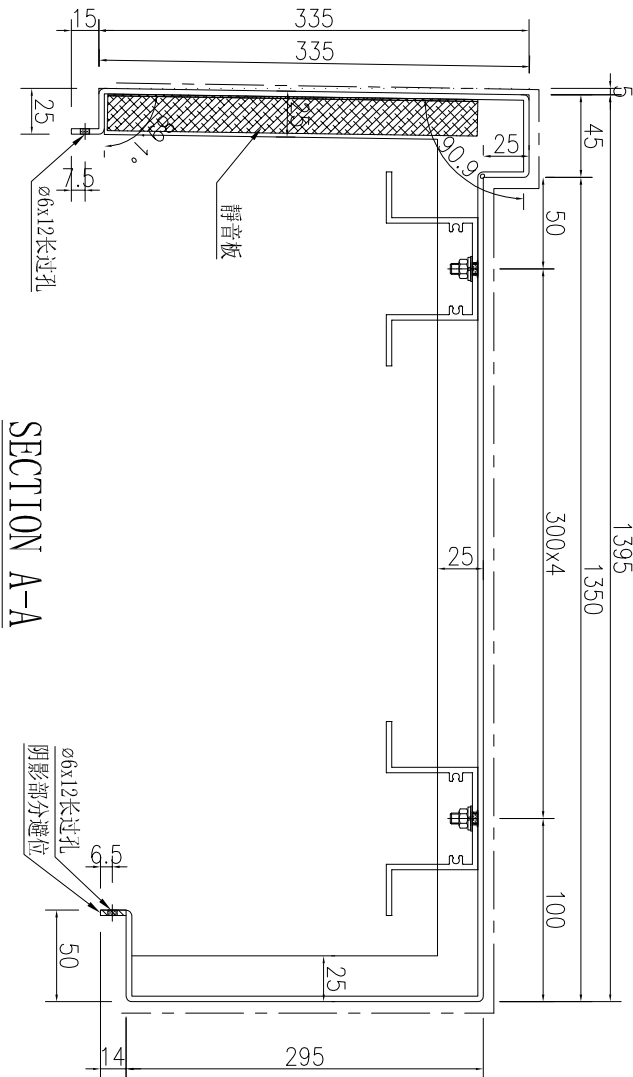

SECTION B-B

加工數量	1
------	---

名稱	鋁板加工圖	制圖	WYY	2025-09-15	修改		
材料	3mm厚鋁板	復核			日期		
顏色	UCT550041XLB-3	批准			圖號	J861-QL-LB19	



工程號 J861 地盤 已連拿利

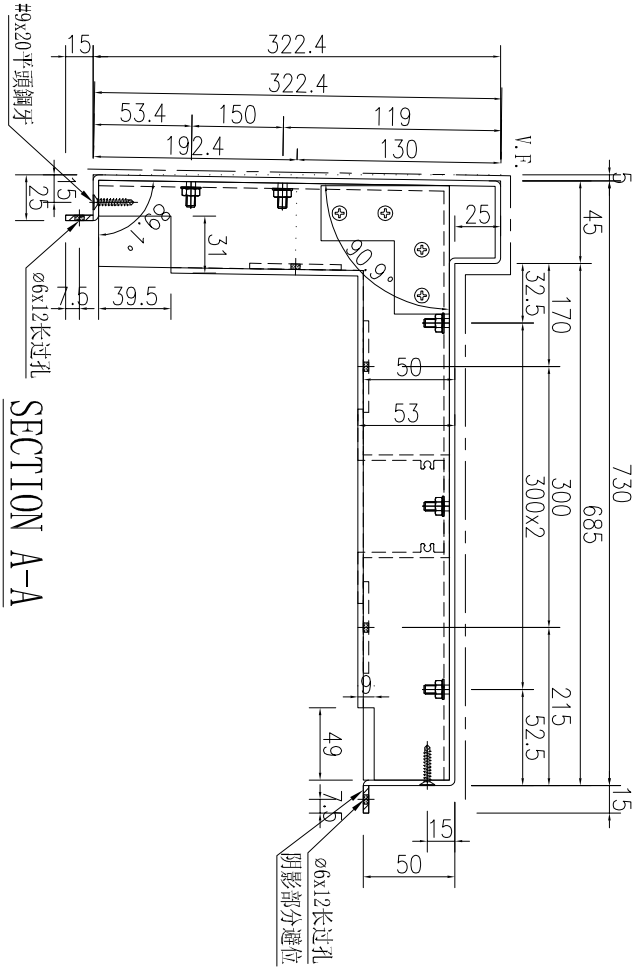

SECTION A-A

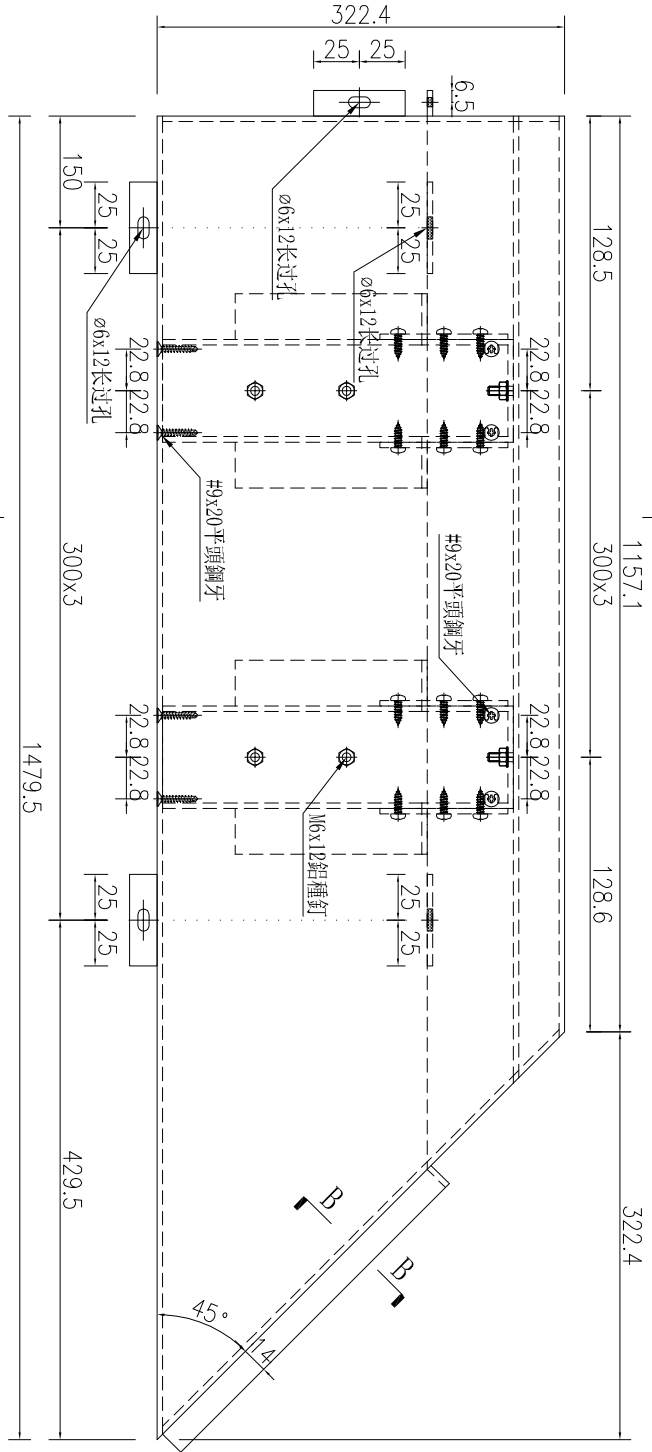

SECTION B-B

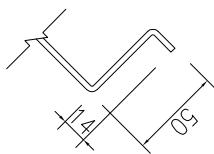

加工數量	
1	

名稱	鋁板加工圖	制圖	WYY	2025-09-15	修改	
材料	3mm厚鋁板	復核			日期	
顏色	UCT550041XLB-3	批准			圖號	J861-QL-LB21



美特鋁質 有限公司
MIDI Aluminium Fabricator Ltd.

工程號	J861	地盤	已連拿利
-----	------	----	------

序號	物料編號	數量	長度L	A	N	B	C	M	D				
1	J861-QL-LB13A	2	1185	92.5	250	x	4	92.5	153.5	300	x	3	131.5

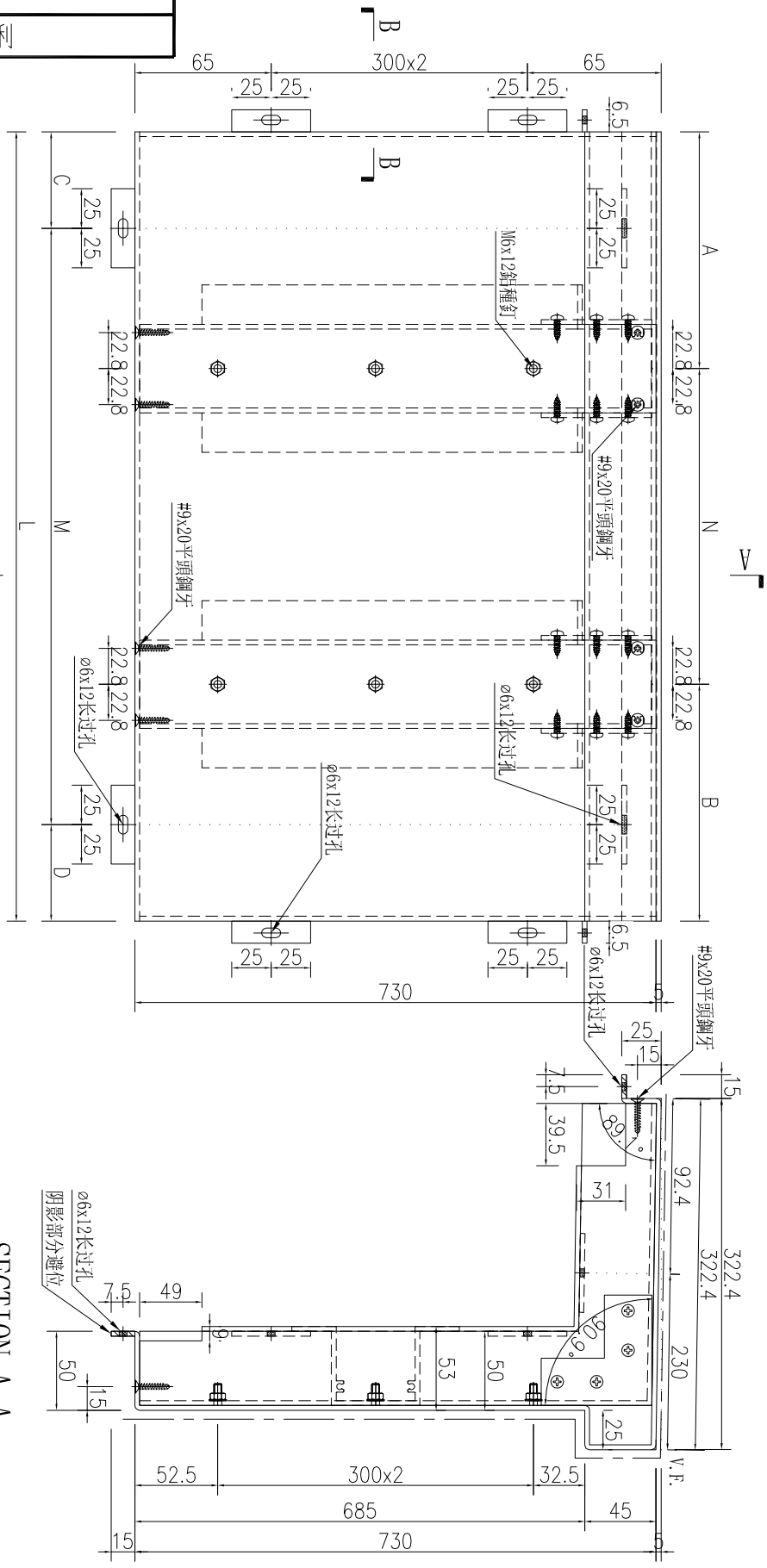
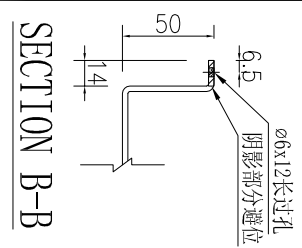

名稱	鋁板加工圖	制圖	WYY	2025-09-15	修改	
材料	3mm厚鋁板	復核			日期	
顏色	UCT550041XLB-3	批准			圖號	J861-QL-LB13A



工程號 J861 地盤 已連拿利

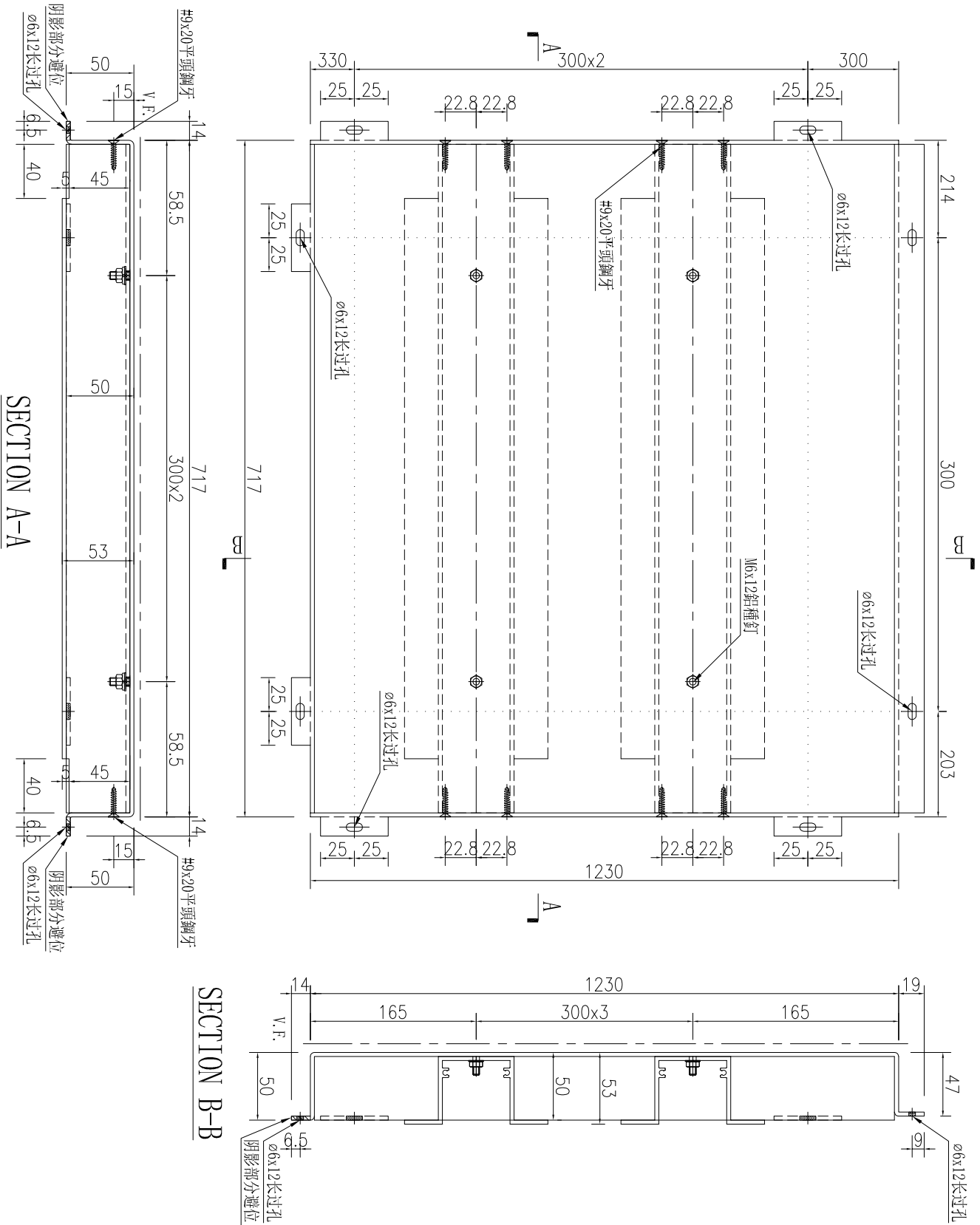

加工数量	1
------	---

名稱	鋁板加工圖	制圖	WYY	2025-09-15	修改	
材料	3mm厚鋁板	復核			日期	
顏色	UCT550041XLB-3	批准			圖號	J861-QL-LB24

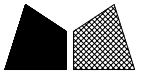

工程號 J861 地盤 已連拿利

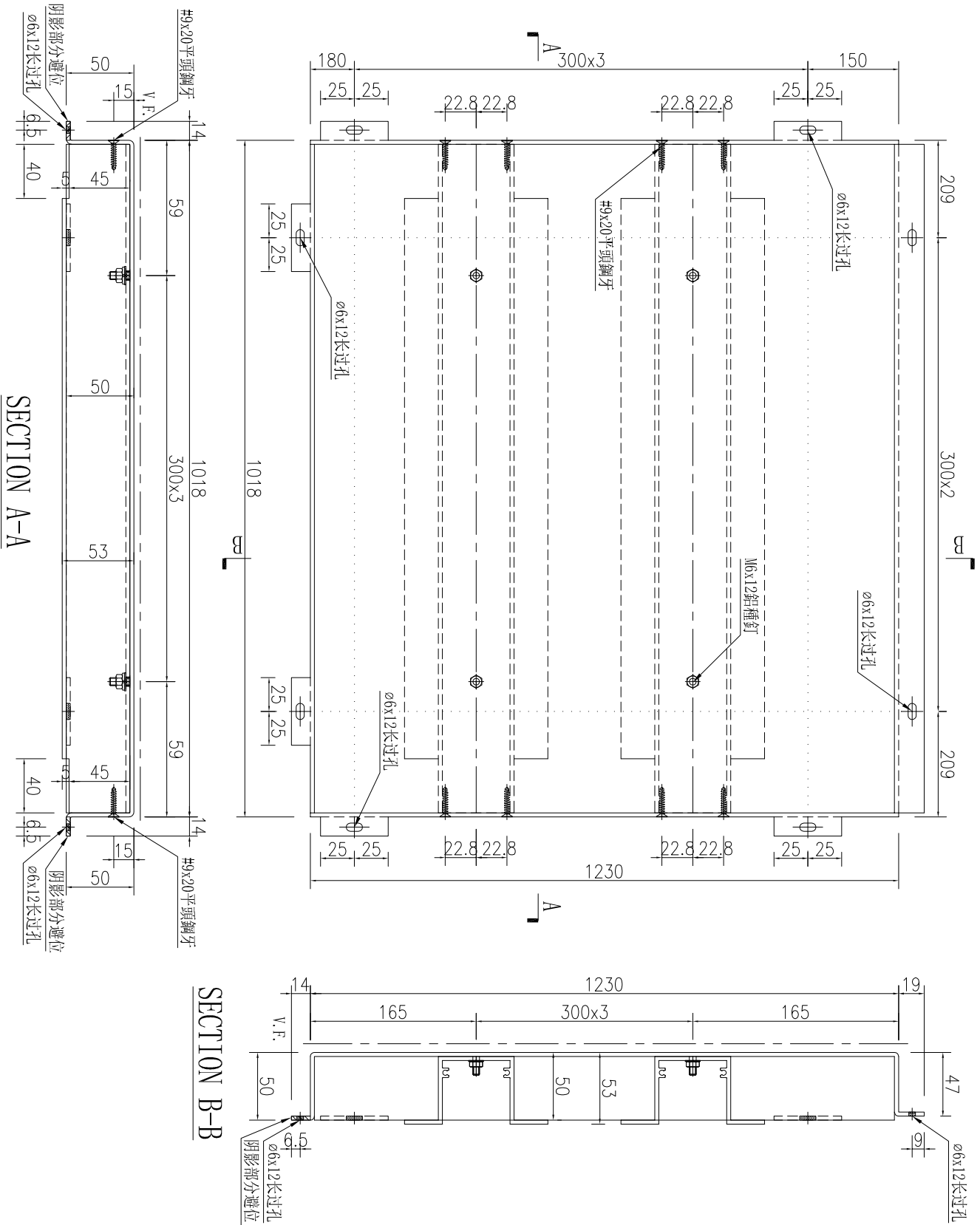

名稱	鋁板加工圖	制圖	WYY	2025-09-15	修改		
材料	3mm厚鋁板	復核			日期		
顏色	UCT550041XLB-3	批准			圖號	J861-QL-LB25	



工程號 J861 地盤 已連拿利

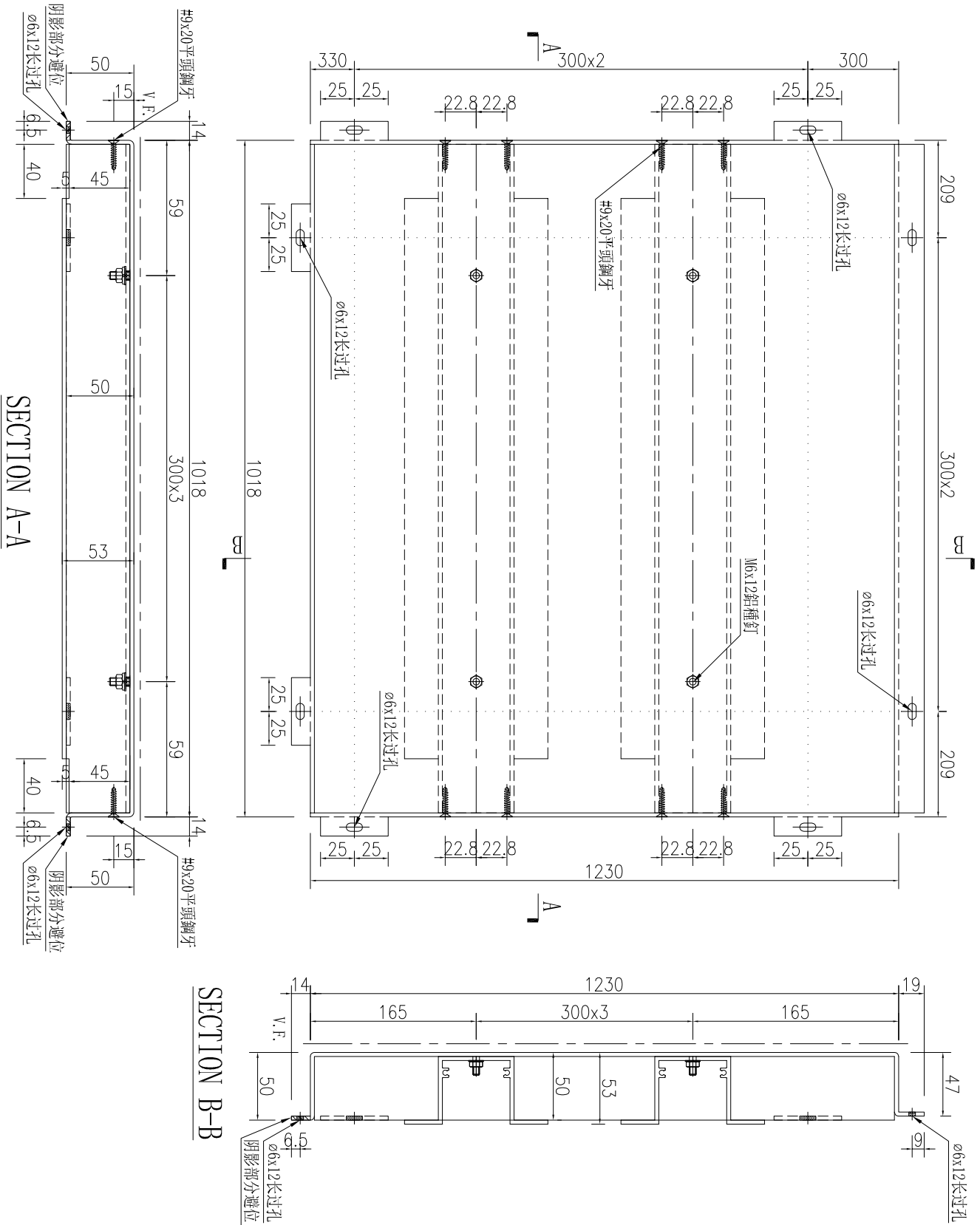

加工數量	1
------	---

名稱	鋁板加工圖	制圖	WYY	2025-09-15	修改		
材料	3mm厚鋁板	復核			日期		
顏色	UCT550041XLB-3	批准			圖號	J861-QL-LB26	



工程號 J861 地盤 已連拿利

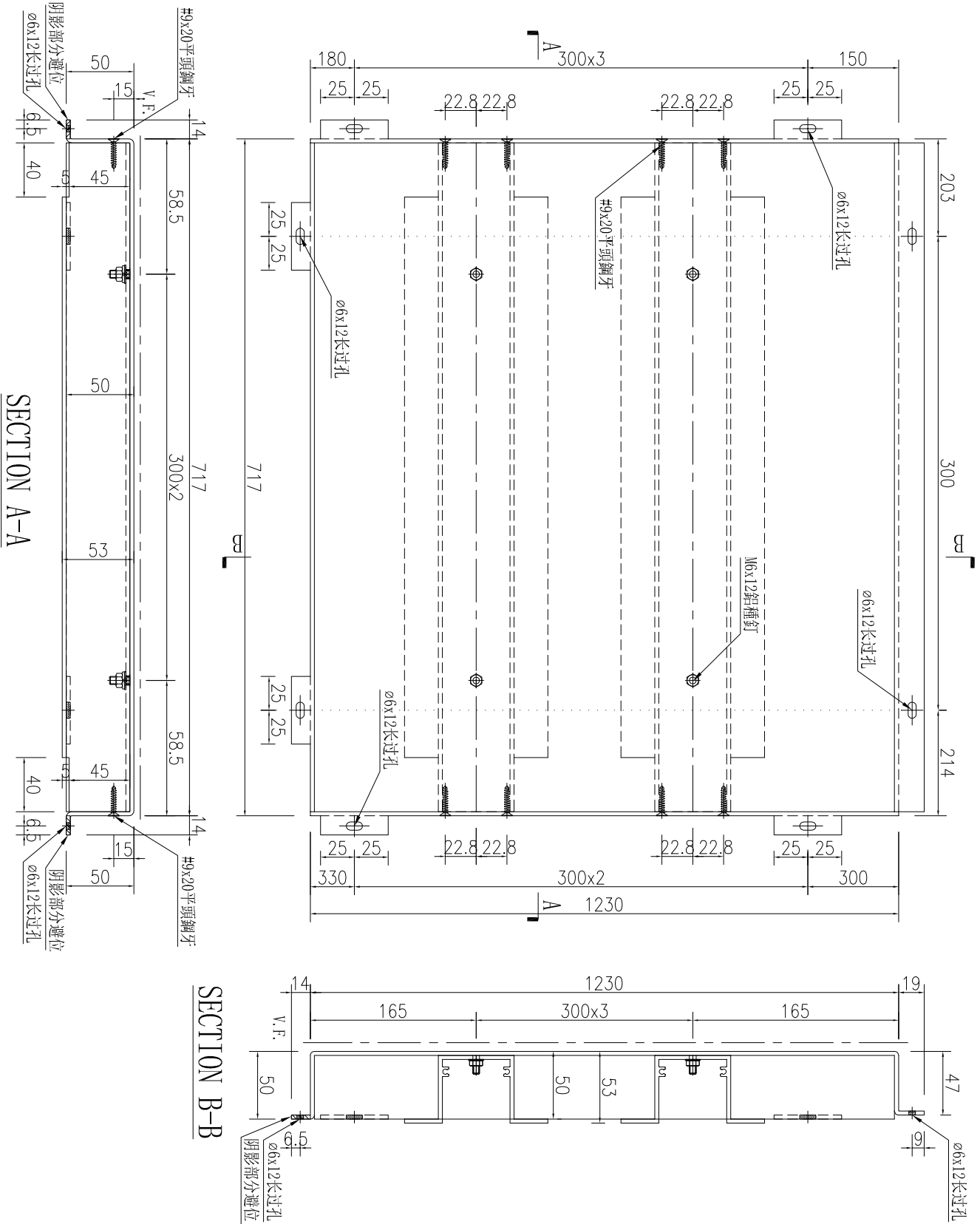

加工數量	1
------	---

名稱	鋁板加工圖	制圖	WYY	2025-09-15	修改	
材料	3mm厚鋁板	復核			日期	
顏色	UCT550041XLB-3	批准			圖號	J861-QL-LB27



工程號 J861 地盤 已連拿利

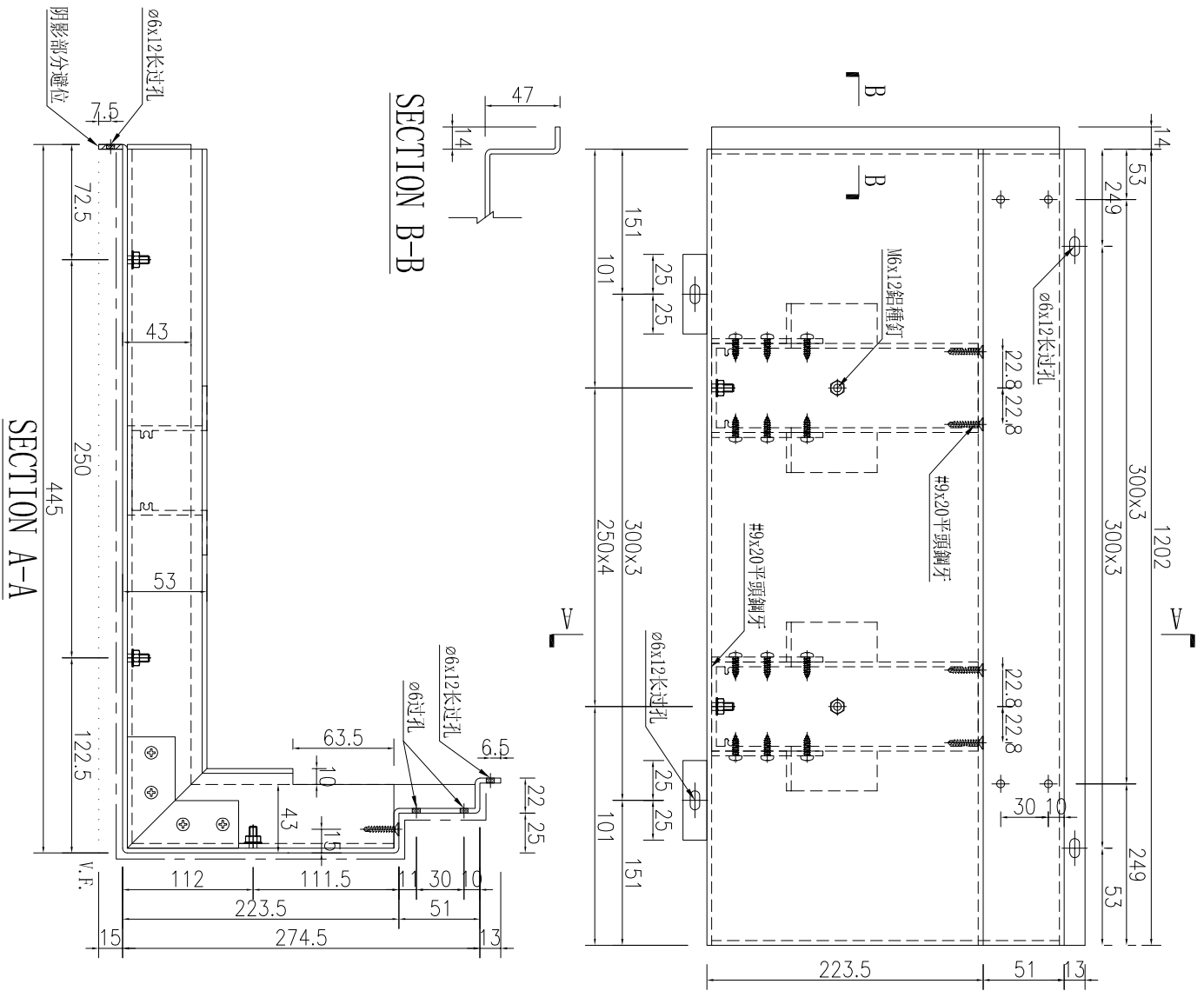

加工數量	24
------	----

名稱	鋁板加工圖	制圖	WYY	2025-09-15	修改			
材料	3mm厚鋁板	復核			日期			
顏色	240806	批准			圖號	J861-QL-LB29		



工程號 J861 地盤 已連拿利

待定，暫停加工

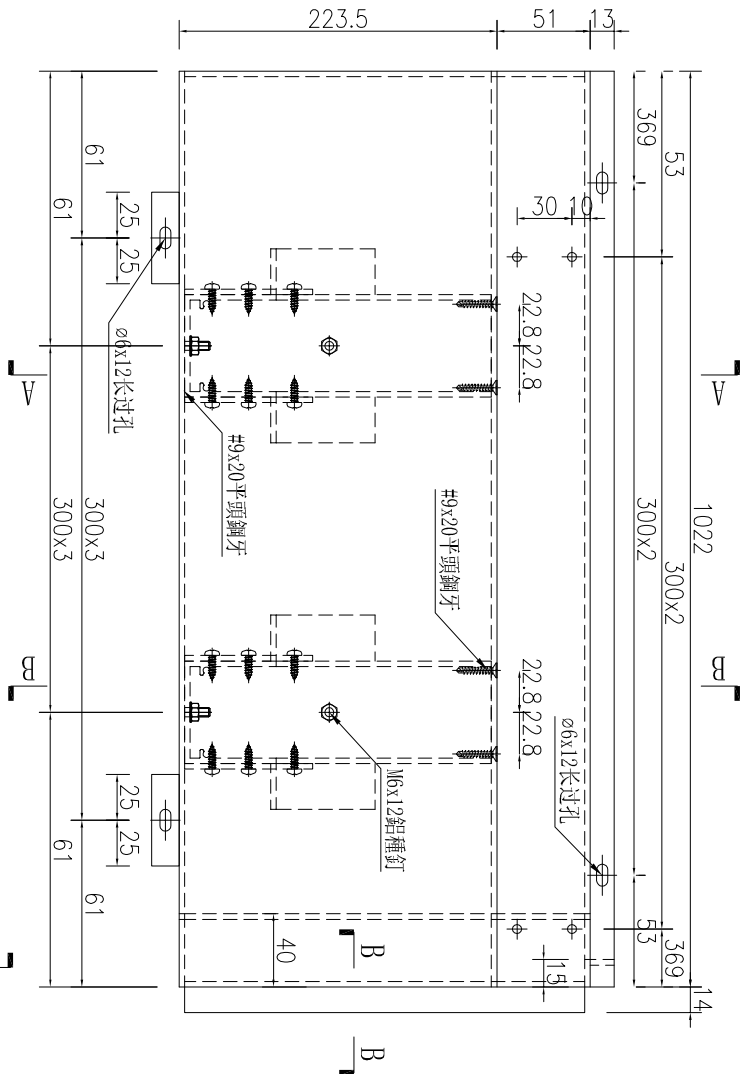
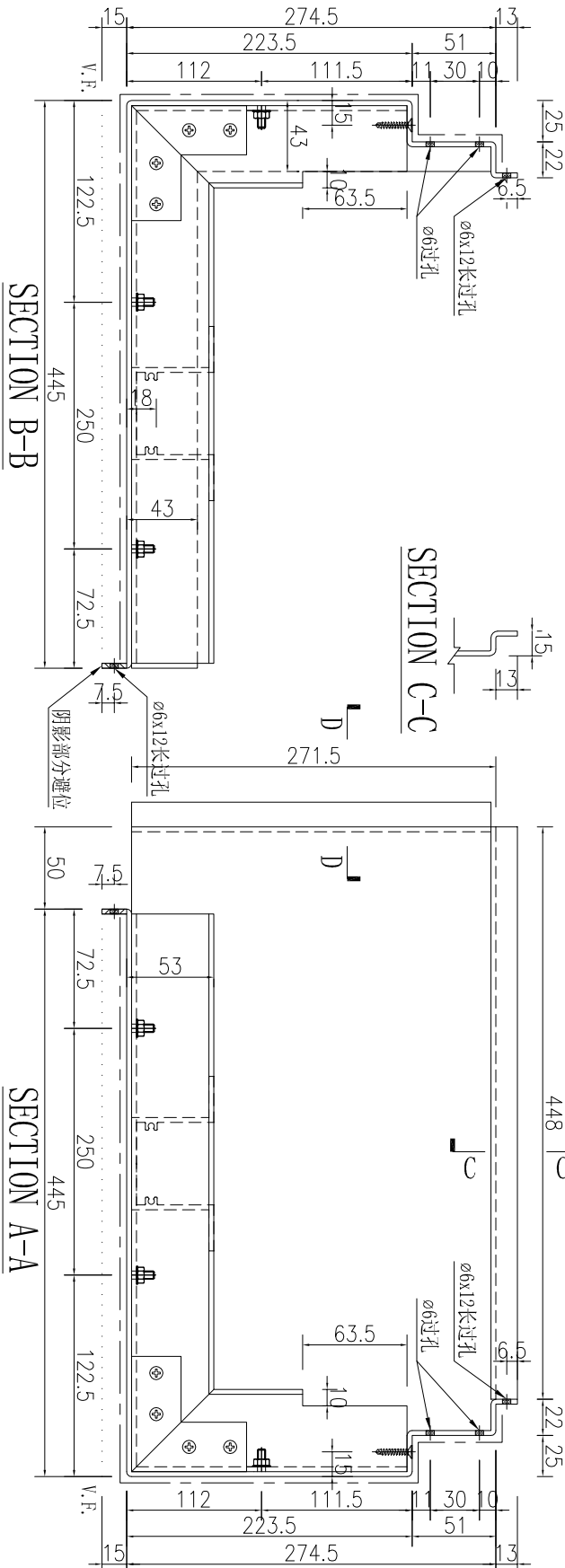

加工數量	1
------	---

名稱	鋁板加工圖	制圖	WYY	2025-09-15	修改	
材料	3mm厚鋁板	復核			日期	
顏色	240806	批准			圖號	J861-QL-LB30



工程號 J861 地盤 已連拿利

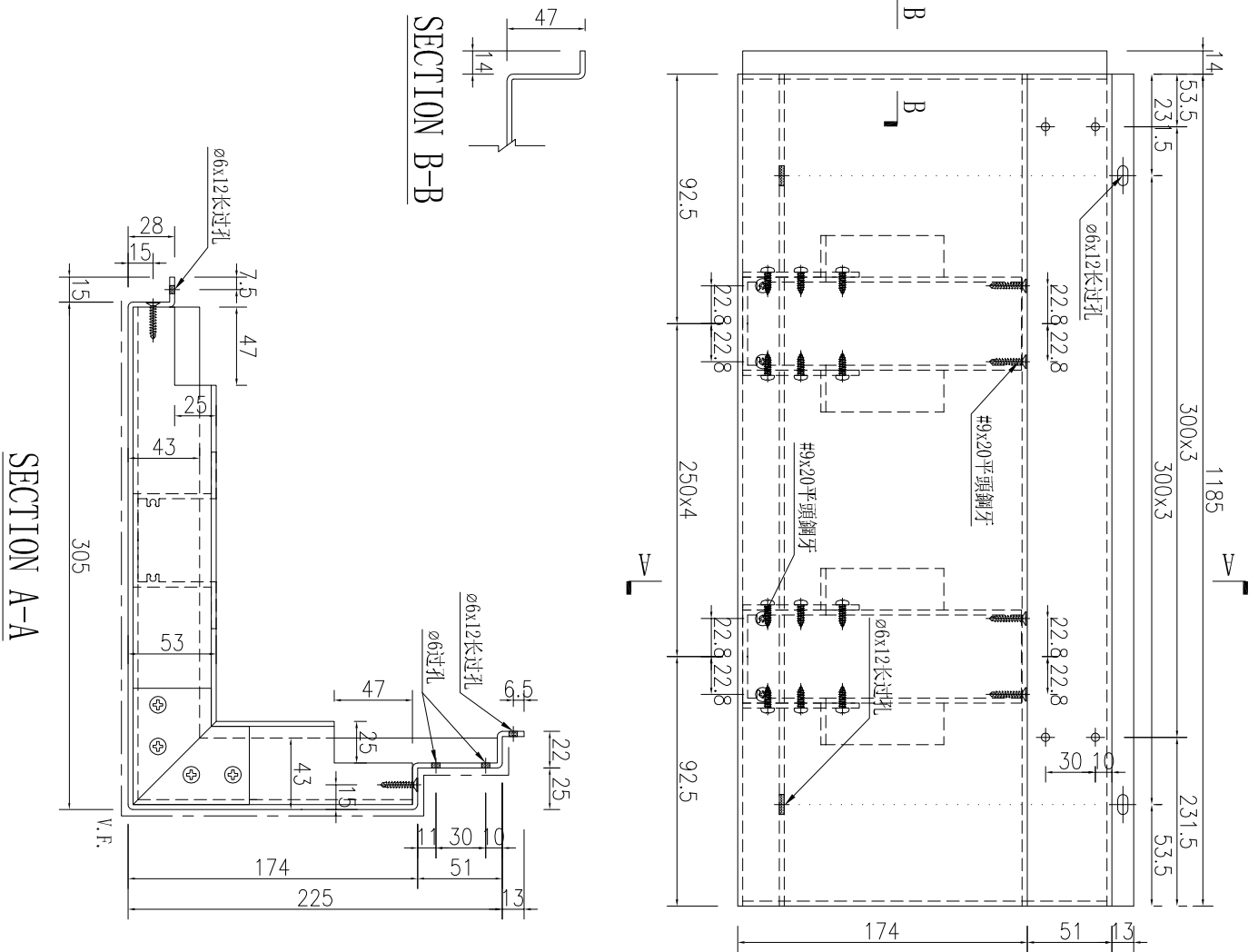

加工数量	21
------	----

名稱	鋁板加工圖	制圖	WYY	2025-09-15	修改			
材料	3mm厚鋁板	復核			日期			
顏色	240806	批准			圖號	J861-QL-LB32		



工程號 J861 地盤 已連拿利

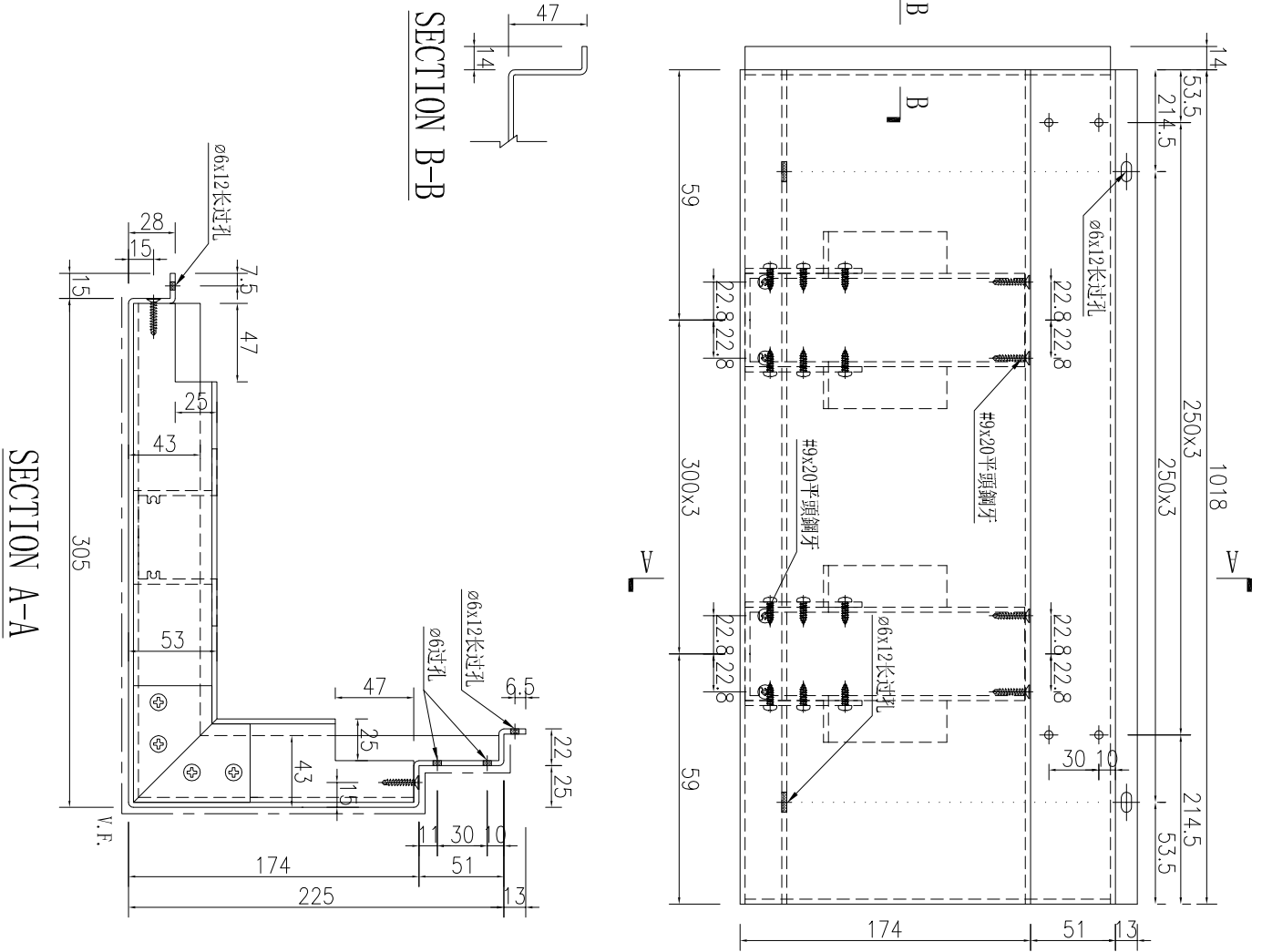

加工數量	2
------	---

名稱	鋁板加工圖	制圖	WYY	2025-09-15	修改			
材料	3mm厚鋁板	復核			日期			
顏色	240806	批准			圖號	J861-QL-LB34		



工程號 J861 地盤 已連拿利

SECTION A-A

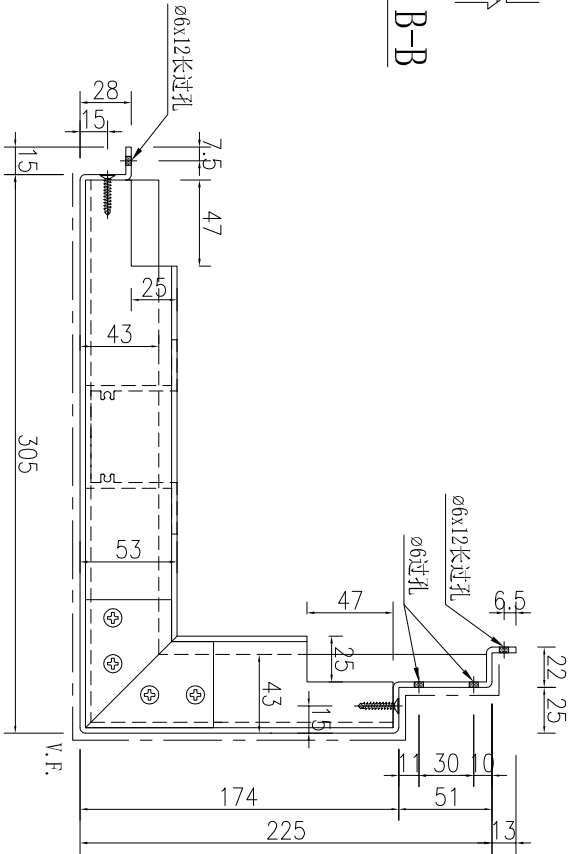

SECTION B-B

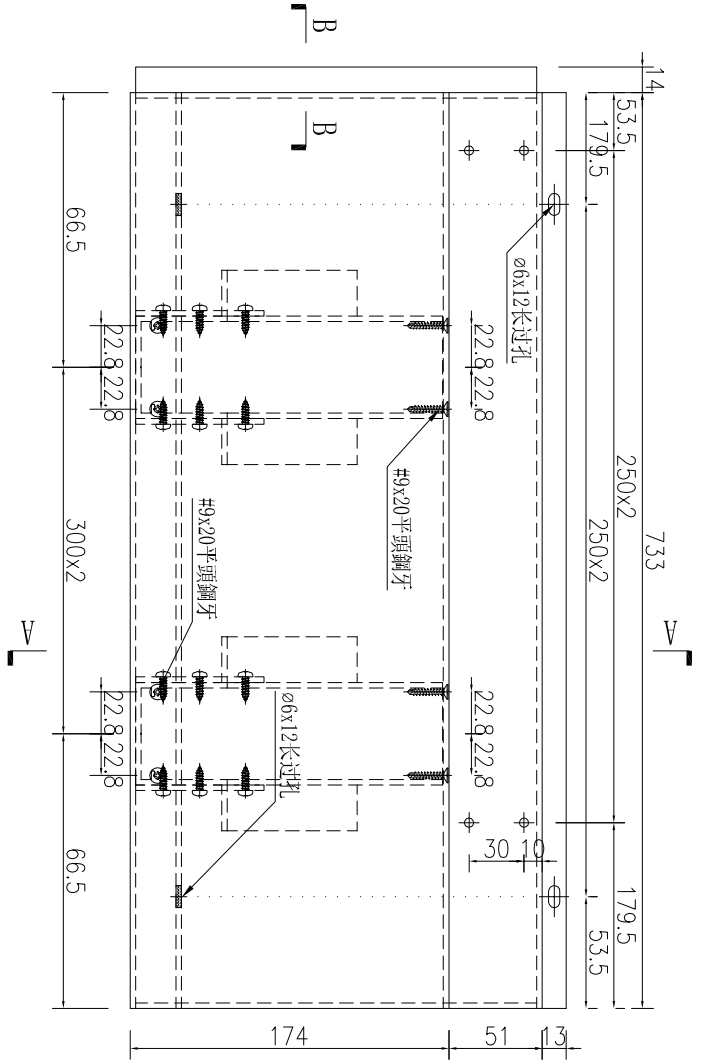
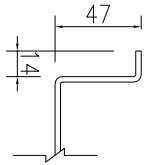

加工數量	1
------	---

名稱	鋁板加工圖	制圖	WYY	2025-09-15	修改	
材料	3mm厚鋁板	復核			日期	
顏色	240806	批准			圖號	J861-QL-LB35



工程號

J861

地盤

已連拿利

待定，暫停加工

SECTION B-B

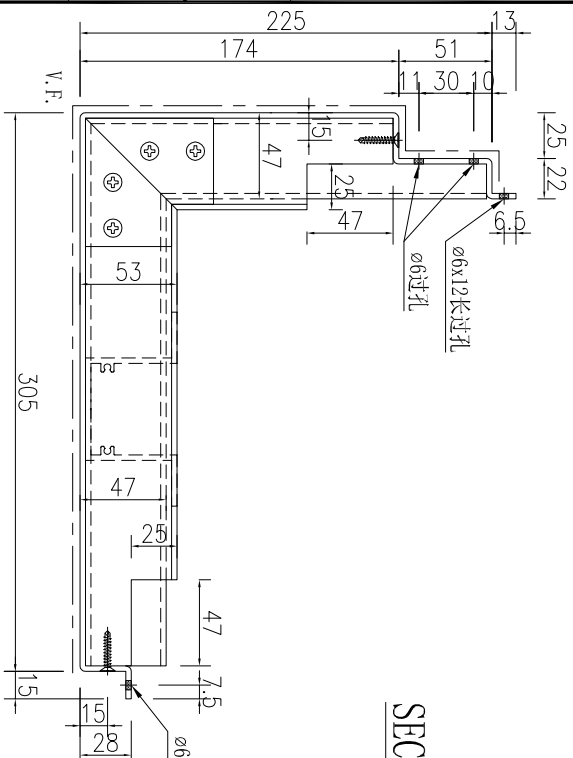

SECTION C-C

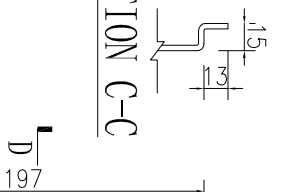

SECTION A-A

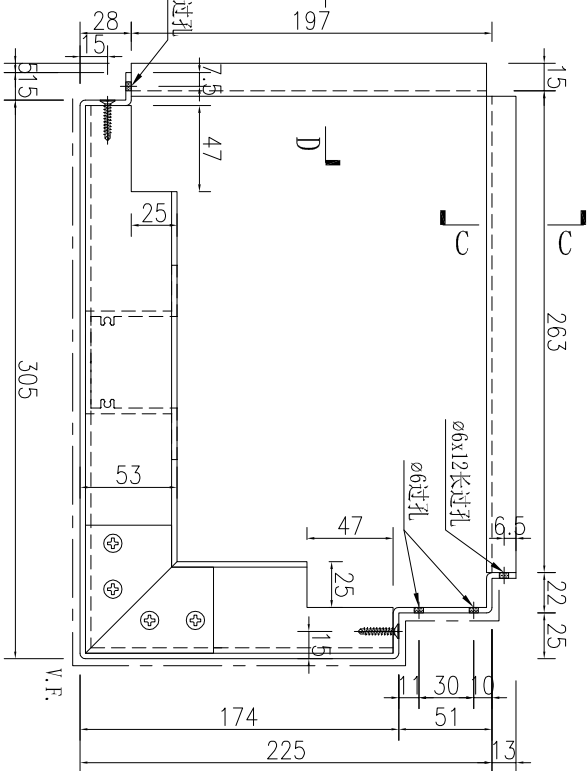

SECTION D-D

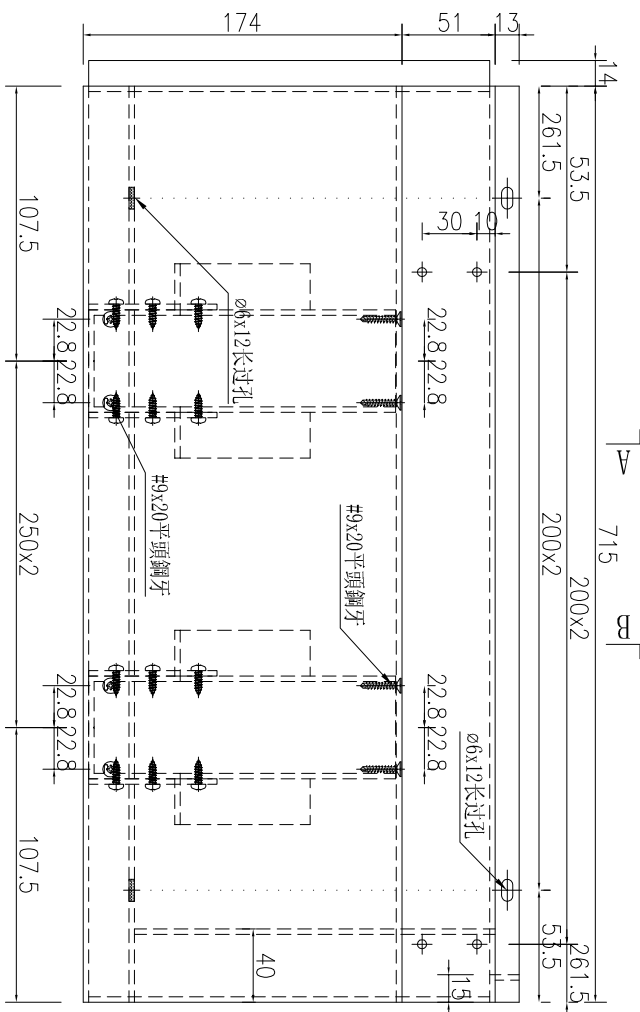
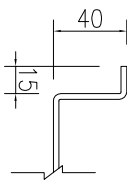

加工數量	
1	

名稱	鋁板加工圖	制圖	WYY	2025-09-15	修改		
材料	3mm厚鋁板	復核			日期		
顏色	240806	批准			圖號	J861-QL-LB36	



工程號 J861 地盤 已連拿利

SECTION B-B

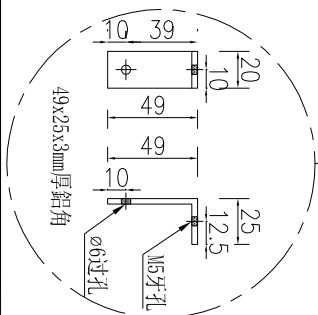
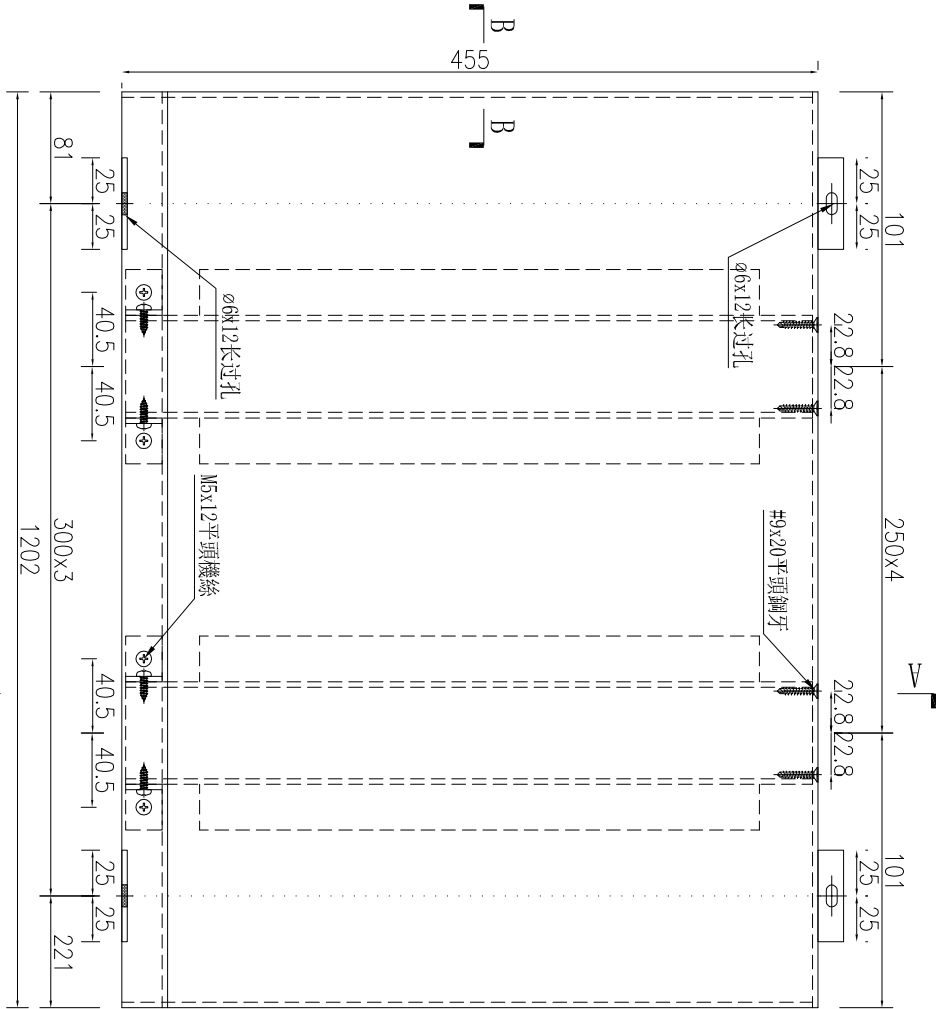
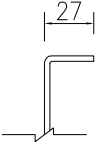

SECTION A-A

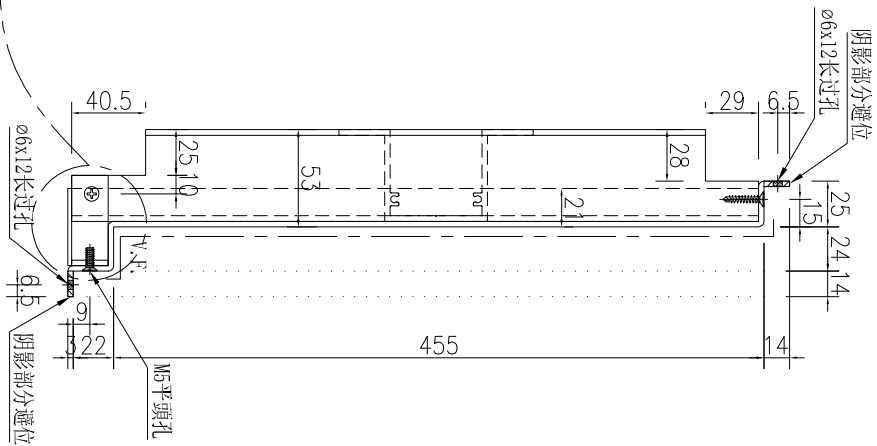

加工數量	
1	

名稱	鋁板加工圖	制圖	WYY	2025-09-15	修改		
材料	3mm厚鋁板	復核			日期		
顏色	LX01963MH	批准			圖號	J861-QL-LB37	



工程號 J861 地盤 已連拿利

SECTION B-B

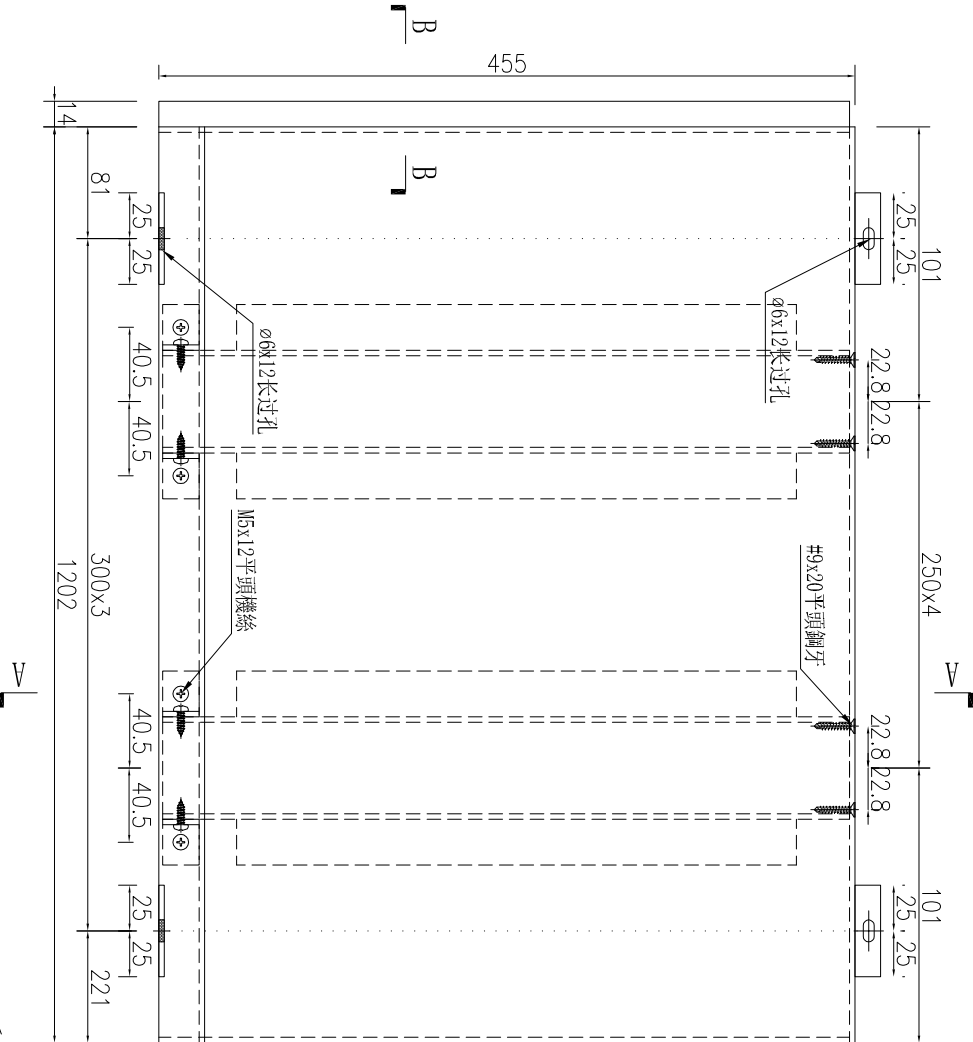
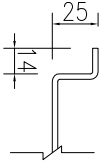

SECTION A-A

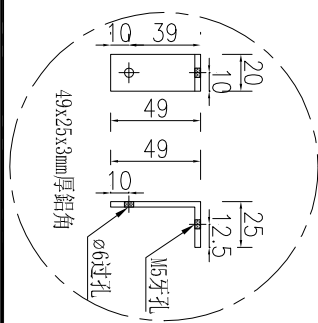
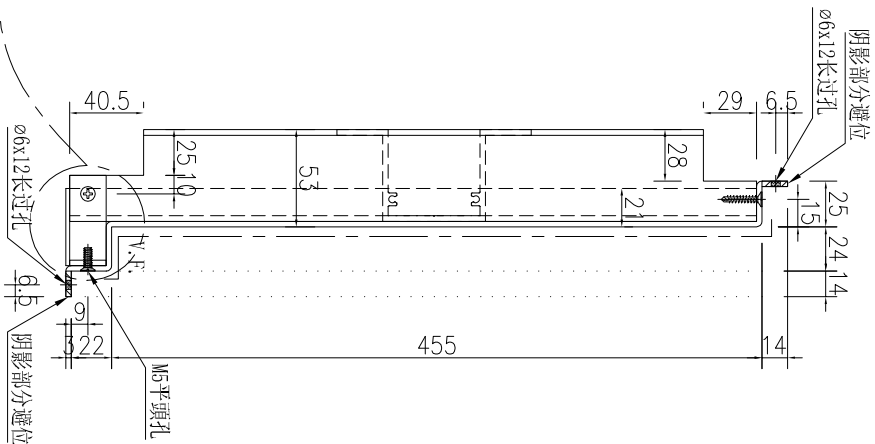

加工數量	22
------	----

名稱	鋁板加工圖	制圖	WYY	2025-09-15	修改	
材料	3mm厚鋁板	復核			日期	
顏色	LX01963MH	批准			圖號	J861-QL-LB38

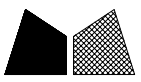

工程號	J861	地盤	已連拿利
-----	------	----	------

SECTION B-B

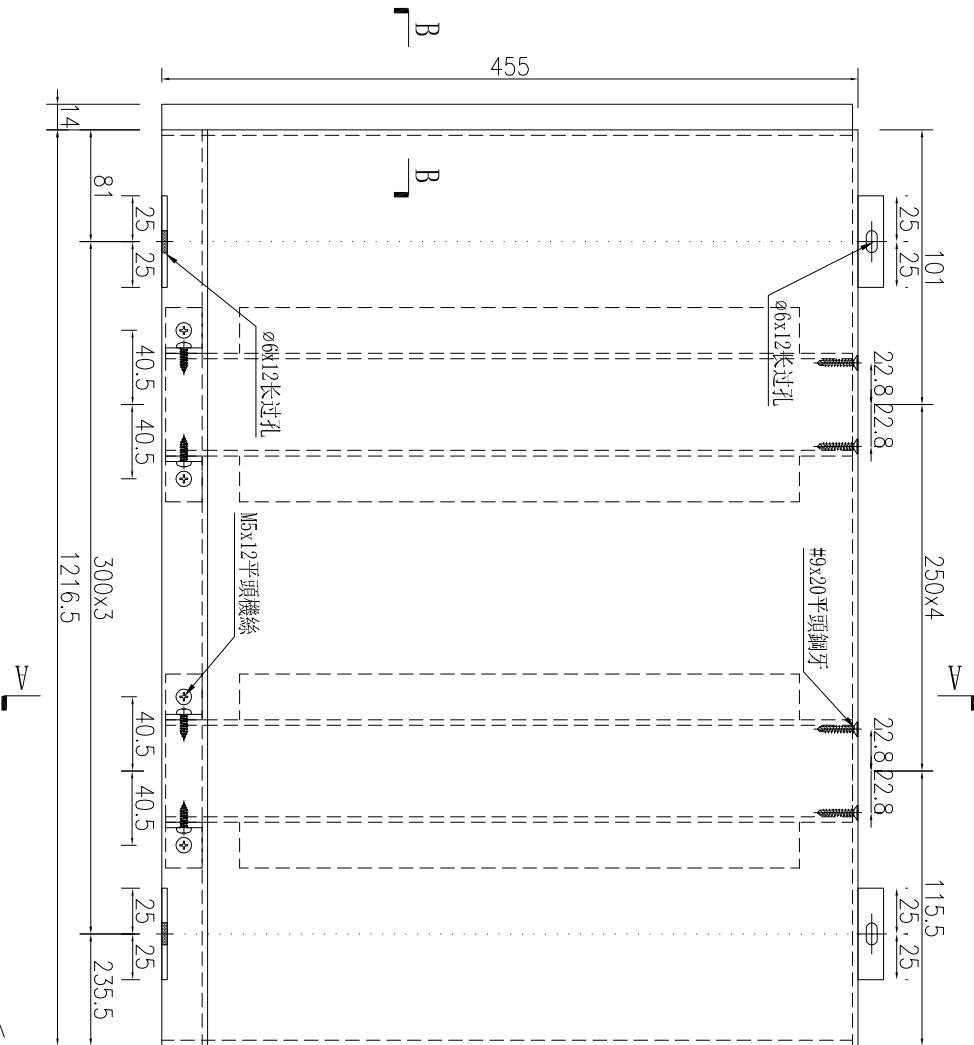
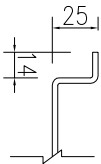

SECTION A-A

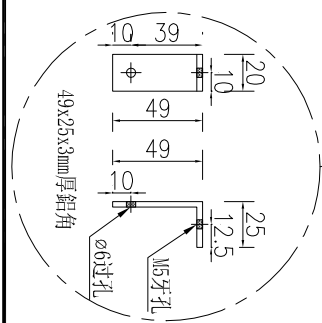
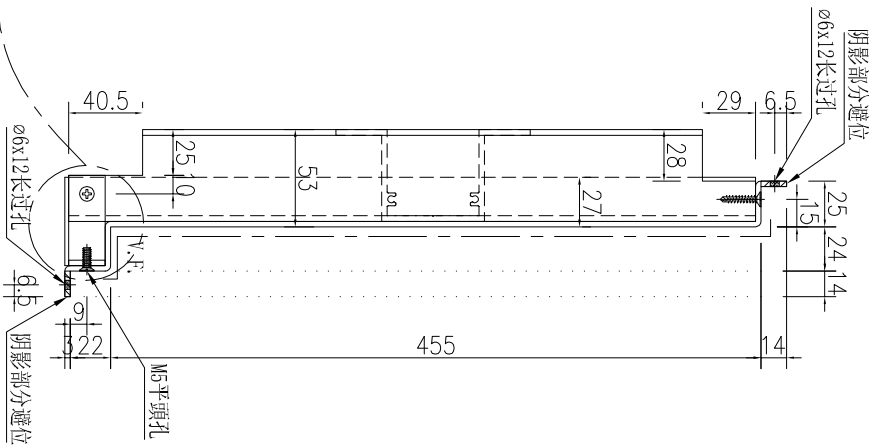

加工數量	
1	

名稱	鋁板加工圖	制圖	WYY	2025-09-15	修改			
材料	3mm厚鋁板	復核			日期			
顏色	LX01963MH	批准			圖號	J861-QL-LB39		



工程號 J861 地盤 已連拿利

SECTION B-B

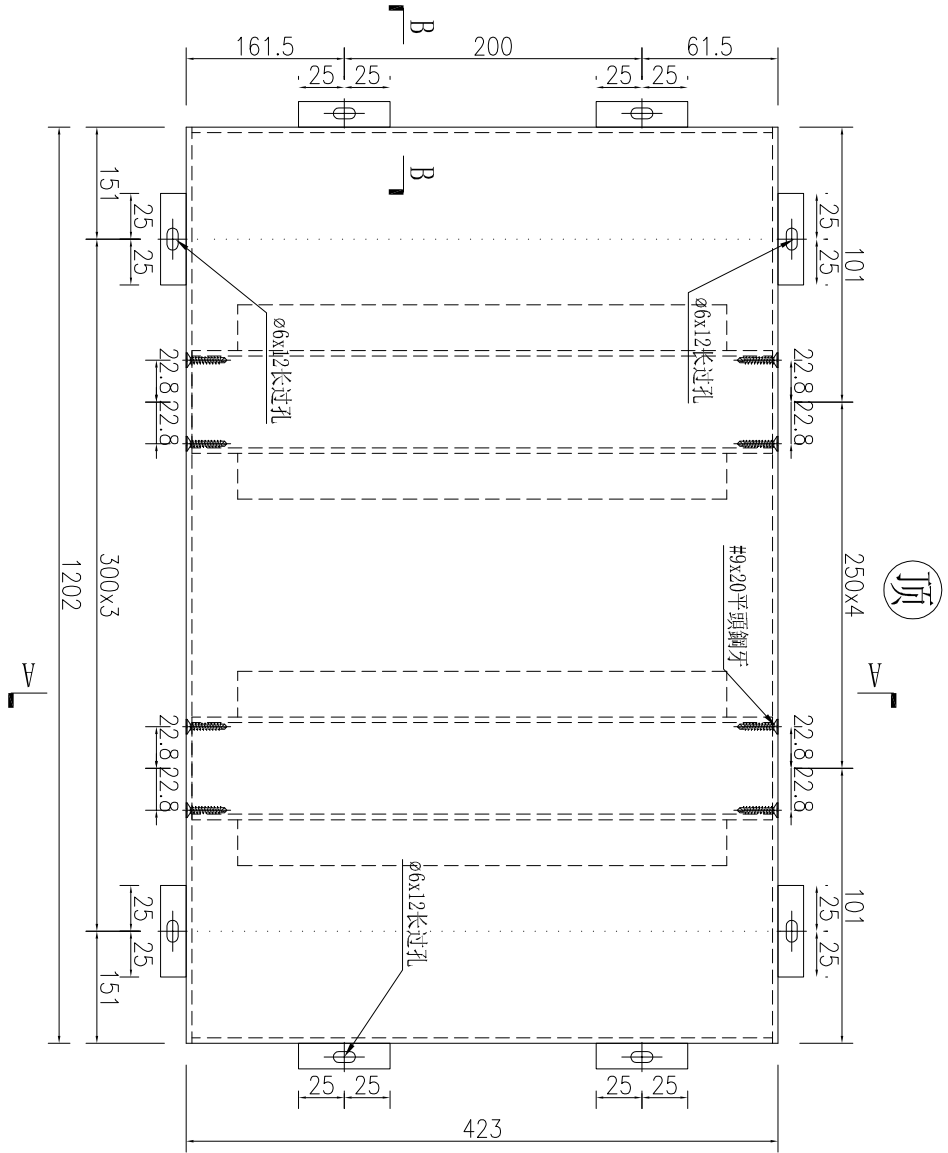
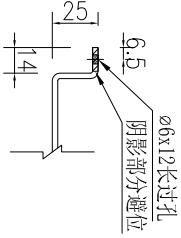

SECTION A-A

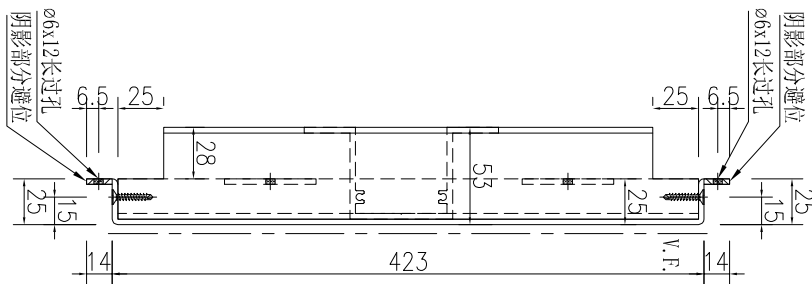

加工数量	
11	

名稱	鋁板加工圖	制圖	WYY	2025-09-15	修改		
材料	3mm厚鋁板	復核			日期		
顏色	LX01963MH	批准			圖號	J861-QL-LB42	



工程號

J861

地盤

已連拿利

SECTION B-B

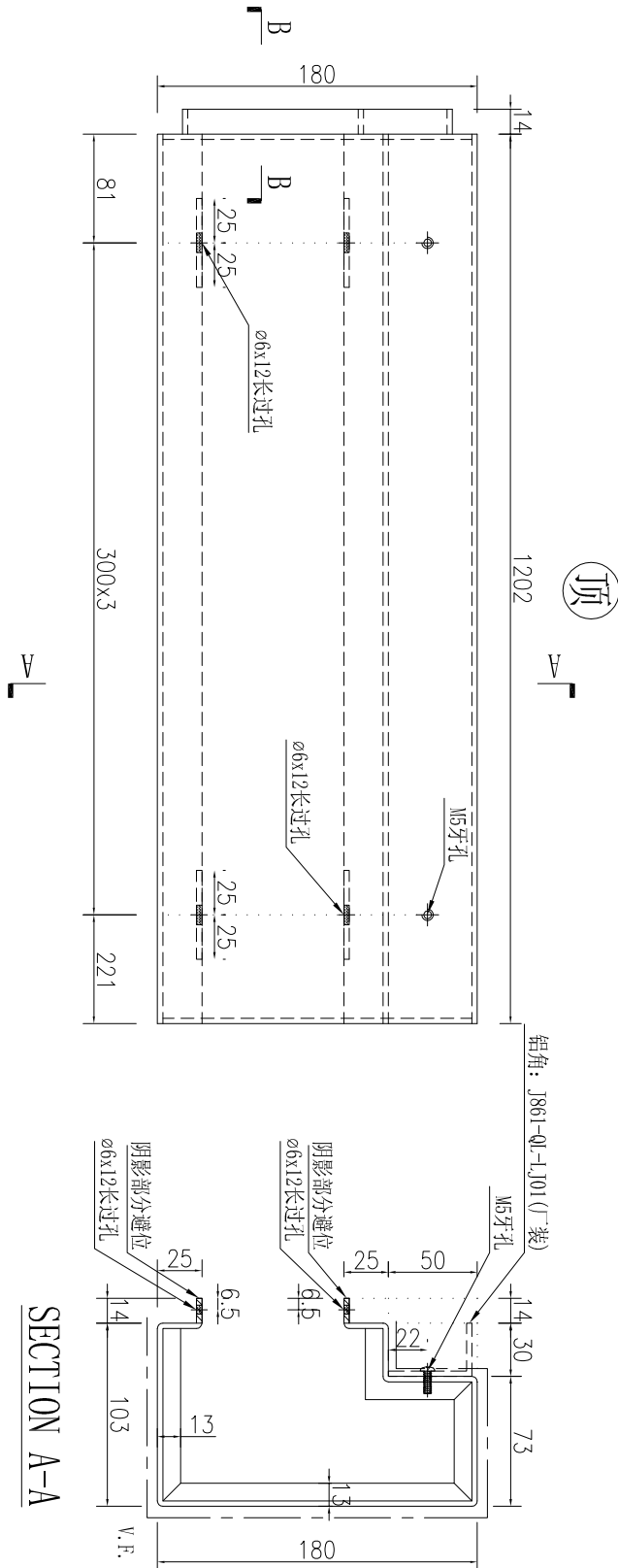
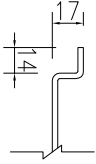

鋁角: J861-QL-1J101 (丁裝)

加工數量
22

名稱	鋁板加工圖	制圖	WYY	2025-09-15	修改		
材料	3mm厚鋁板	復核			日期		
顏色	LX01963MH	批准			圖號	J861-QL-LB45	



工程號

J861

地盤

已連拿利

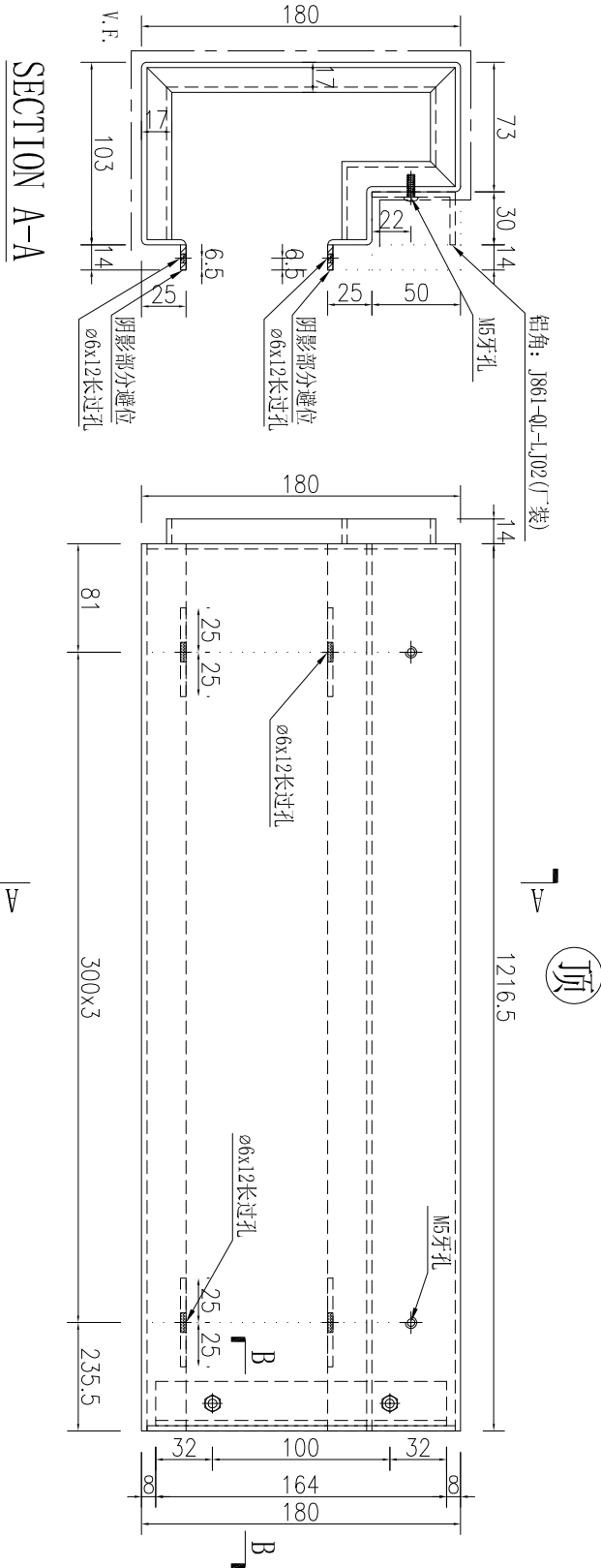

加工数量	
1	

名稱	鋁板加工圖	制圖	WYY	2025-09-15	修改		
材料	3mm厚鋁板	復核			日期		
顏色	LX01963MH	批准			圖號	J861-QL-LB46	



工程號

J861

地盤

己連拿利

SECTION B-B

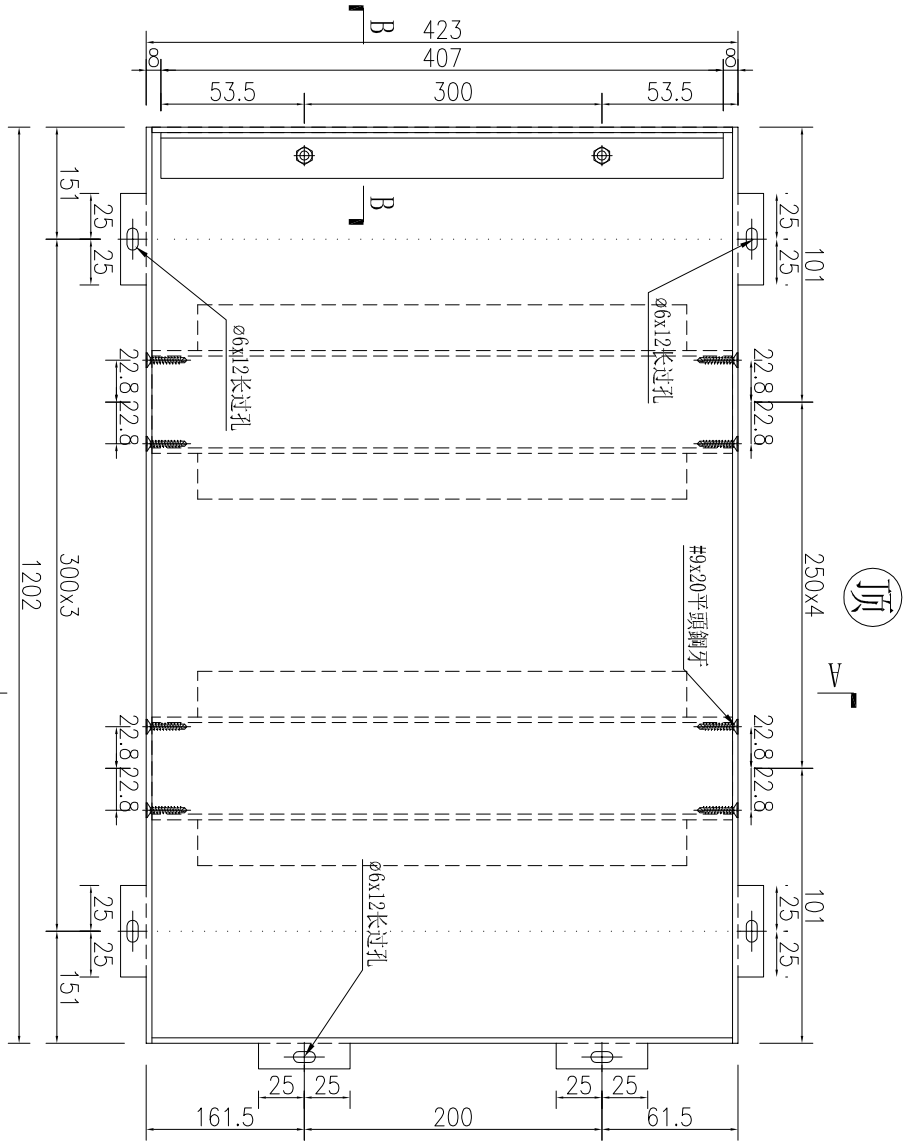
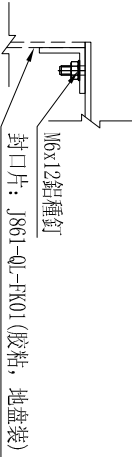

SECTION A-A

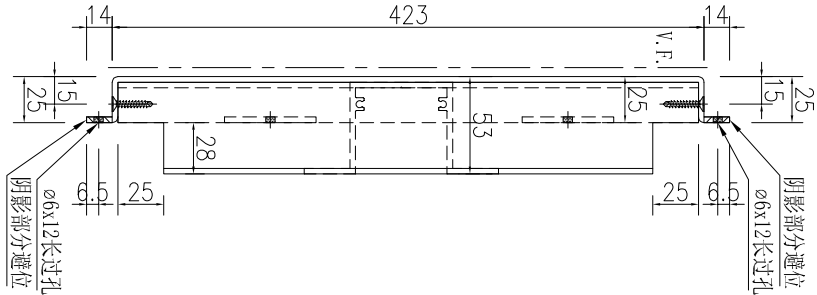

加工数量	1
------	---

名稱	鋁板加工圖	制圖	WYY	2025-09-15	修改		
材料	3mm厚鋁板	復核			日期		
顏色	LX01963MH	批准			圖號	J861-QL-LB40R	



工程號 J861 地盤 已連拿利

SECTION B-B

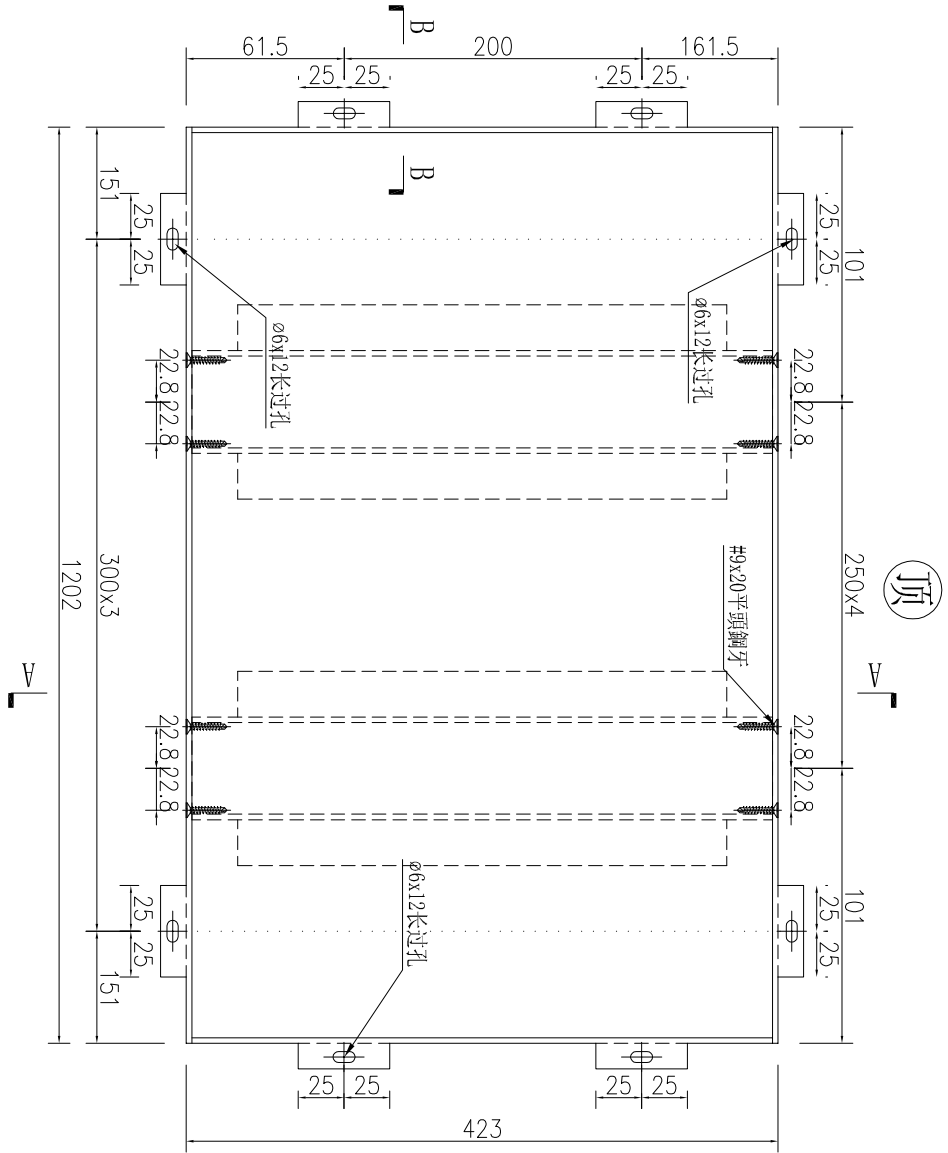
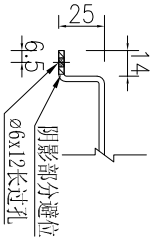

SECTION A-A

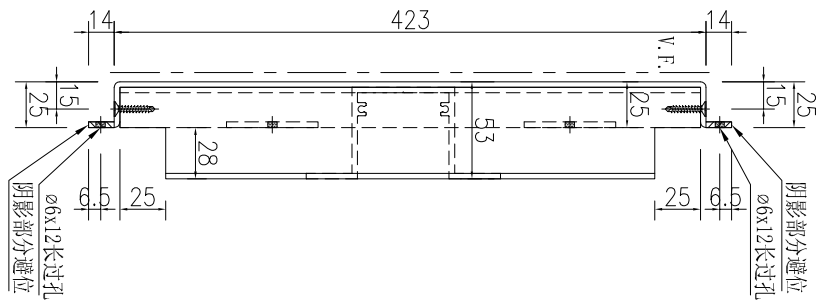

加工數量	
11	

名稱	鋁板加工圖	制圖	WYY	2025-09-15	修改		
材料	3mm厚鋁板	復核			日期		
顏色	LX01963MH	批准			圖號	J861-QL-LB41R	



工程號 J861 地盤 已連拿利

SECTION B-B

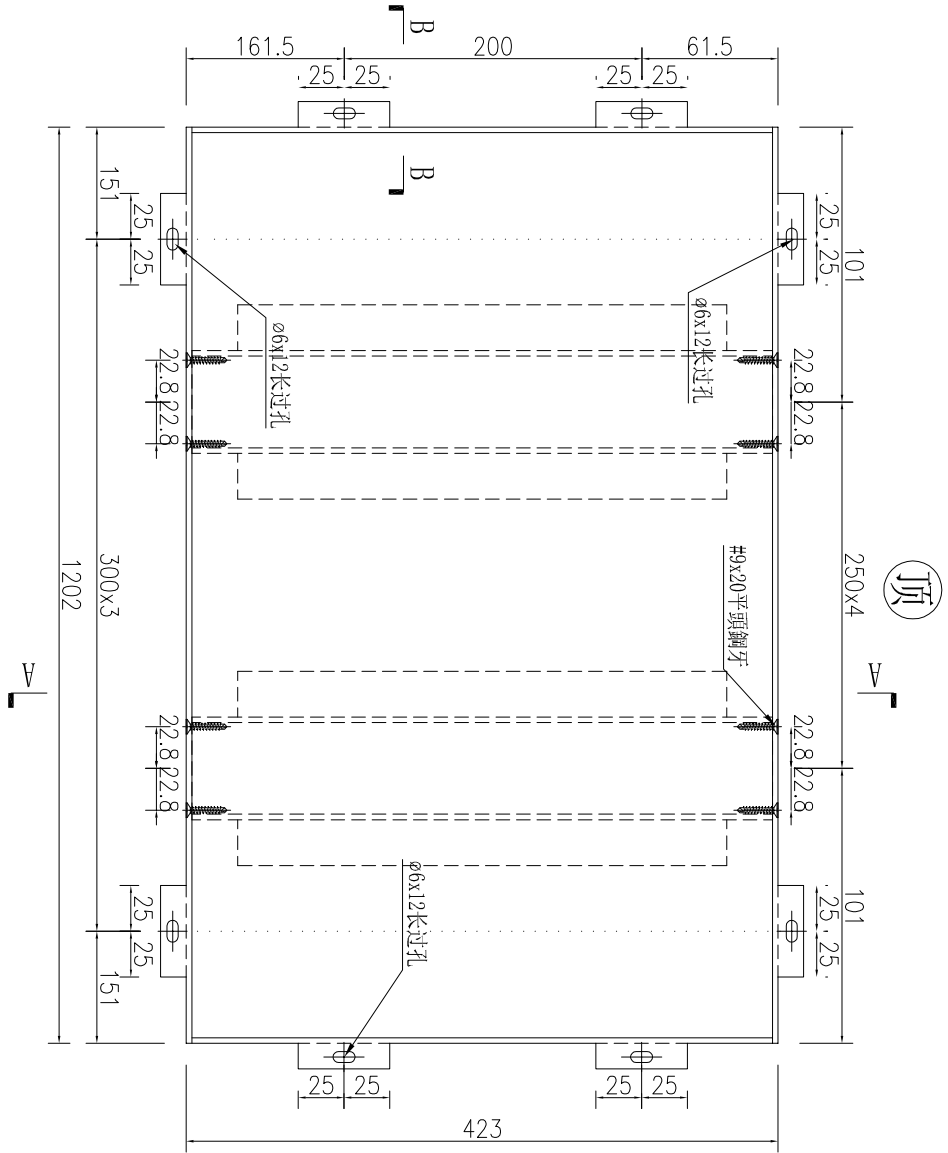
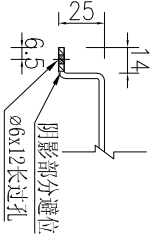

SECTION A-A

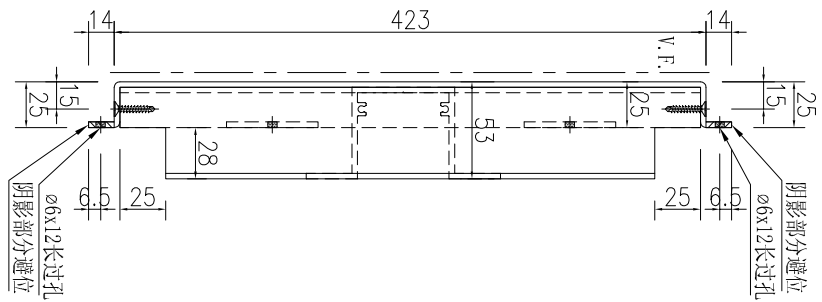

加工数量	
11	

名稱	鋁板加工圖	制圖	WYY	2025-09-15	修改		
材料	3mm厚鋁板	復核			日期		
顏色	LX01963MH	批准			圖號	J861-QL-LB42R	

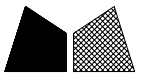

工程號	J861	地盤	已連拿利
-----	------	----	------

SECTION A-A

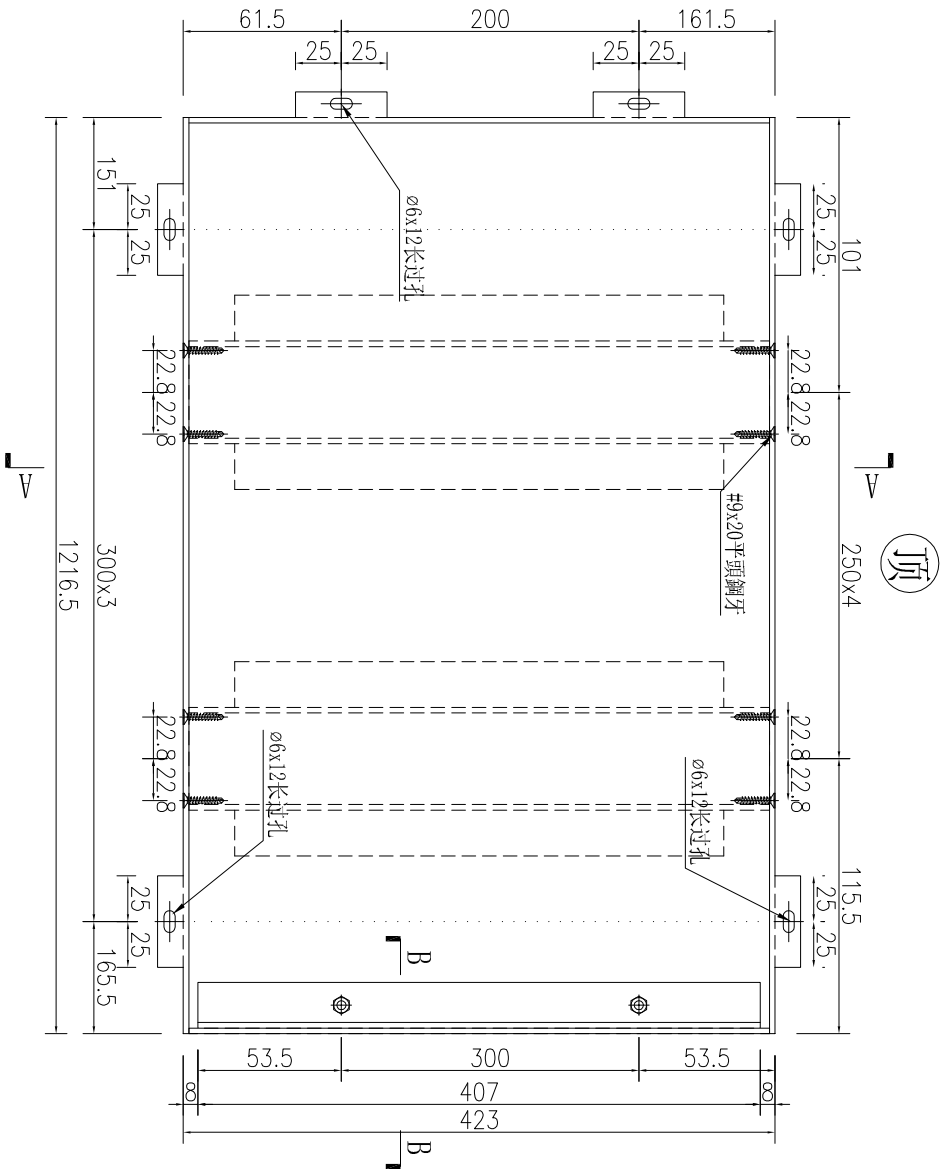
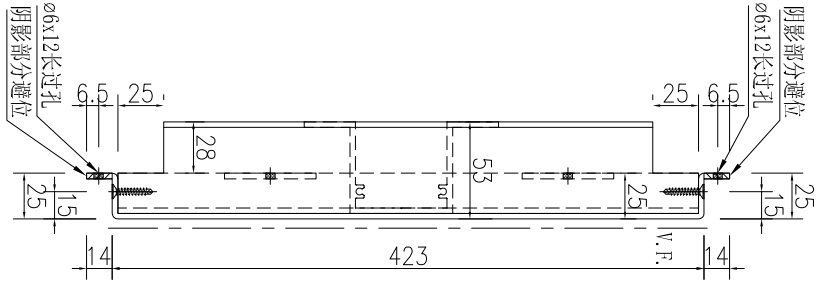

SECTION B-B

加工数量	1
------	---

名稱	鋁板加工圖	制圖	WYY	2025-09-15	修改	
材料	3mm厚鋁板	復核			日期	
顏色	LX01963MH	批准			圖號	J861-QL-LB43R



工程號	J861	地盤	已連拿利
-----	------	----	------

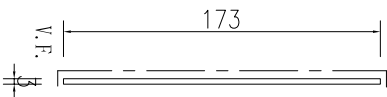
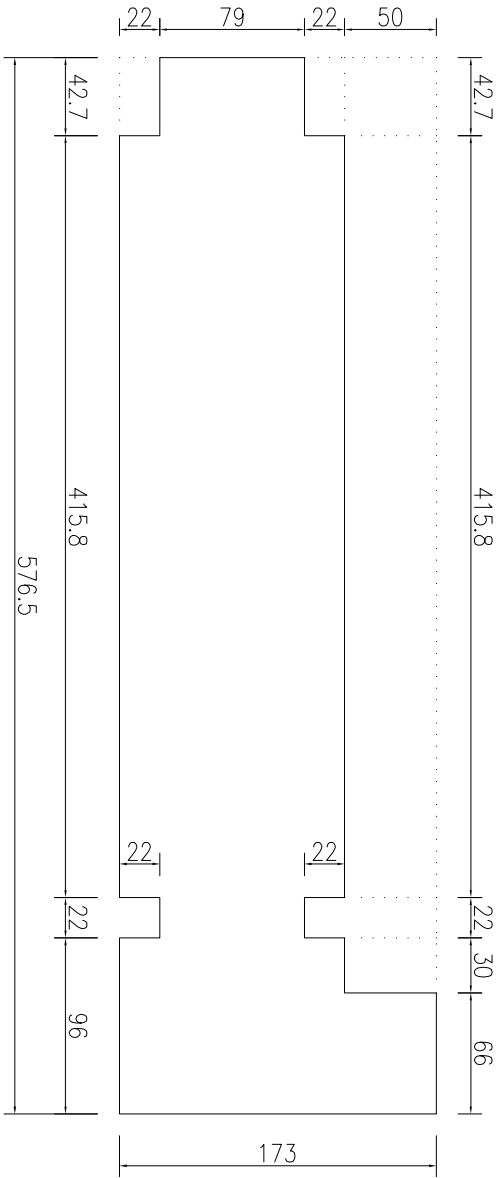

物料編號	J861-QL-FK01R
加工數量	1

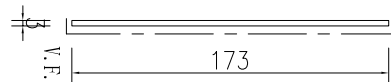
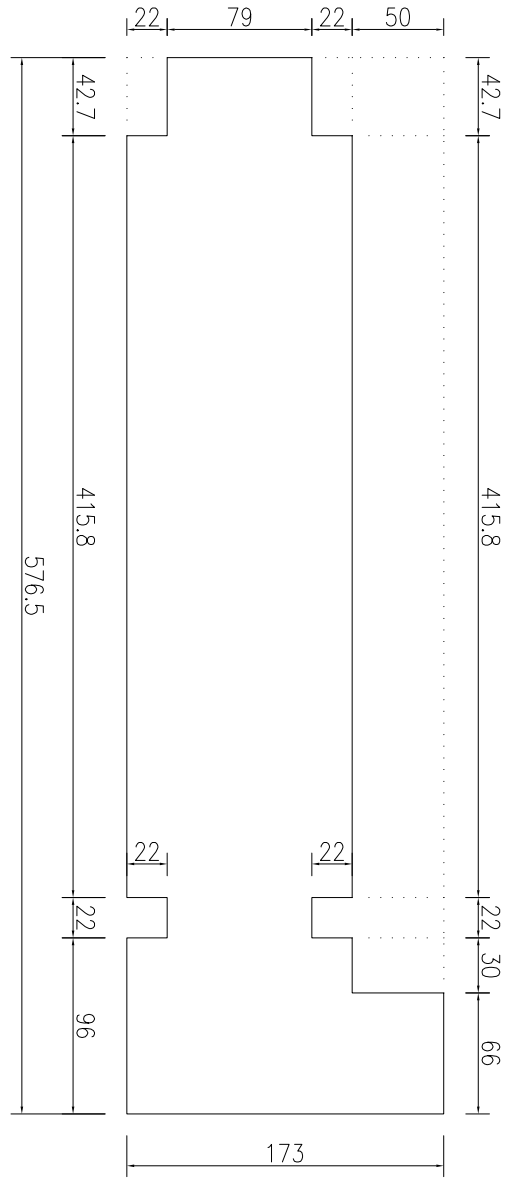

物料編號	J861-QL-FK01
加工數量	1

名稱	鋁板加工圖	制圖	WYY	2025-09-15	修改		
材料	3mm厚鋁板	復核			日期		
顏色	LX01963MH	批准			圖號	J861-QL-FK01	



工程號	J861	地盤	已連拿利
-----	------	----	------

序號	物料編號	數量	長度L	A	N	B
1	J861-QL-LJ01	23	1202	81	300	221
2	J861-QL-LJ02	1	1216.5	81	300	235.5
3	J861-QL-LJ03	2	1700	100	300	100
4	J861-QL-LJ04	4	2300	100	300	100
5	J861-QL-LJ05	1	1242	171	300	171
6	J861-QL-LJ06	1	2325	125	300	100

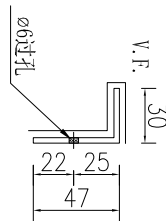
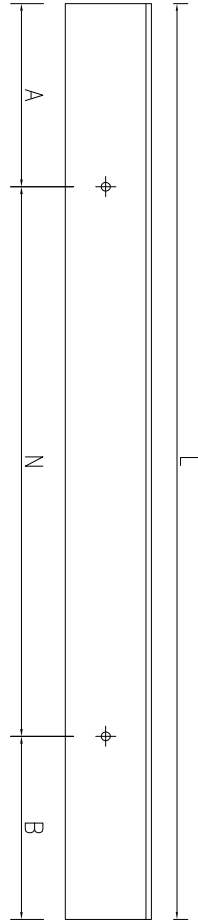

名稱	鋁板加工圖	制圖	WYY	2025-09-15	修改		
材料	3mm厚鋁板	復核			日期		
顏色	LX01963MH	批准			圖號	J861-QL-LJ01	



加工數量	
1	

工程號	J861	地盤	己連拿利
-----	------	----	------

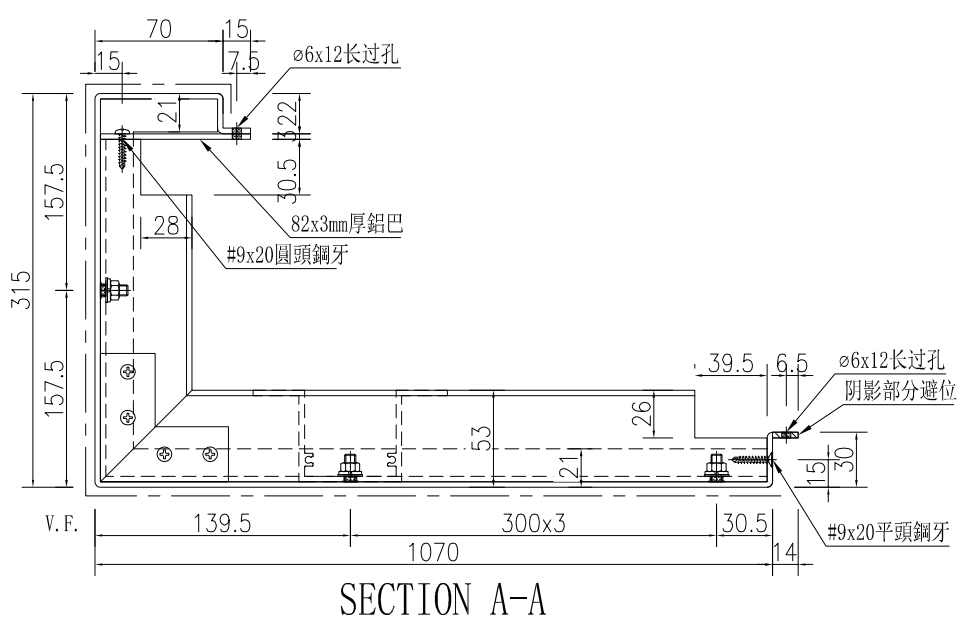
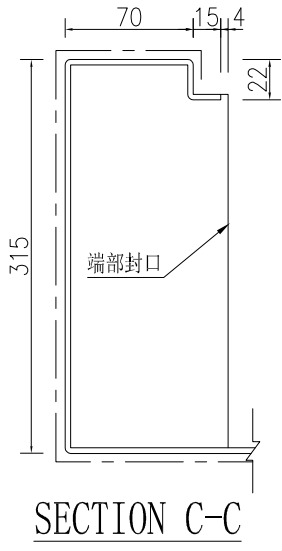
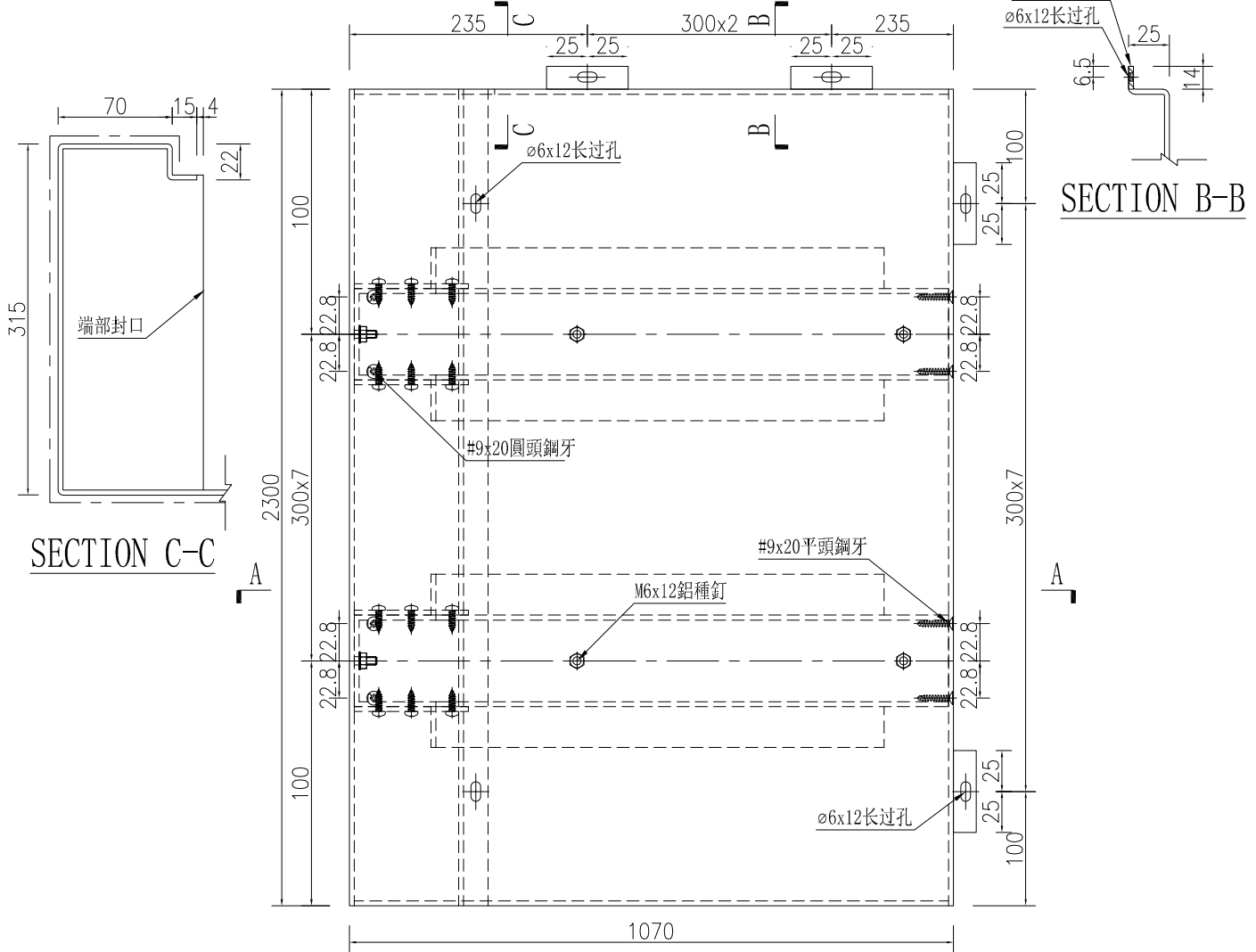

名稱	鋁板加工圖	制圖	WYY	2025-09-15	修改		
材料	3mm厚鋁板	復核			日期		
顏色	LX01963MH	批准			圖號	J861-QL-LB47	

加工數量	
2	

工程號	J861	地盤	已連拿利
-----	------	----	------

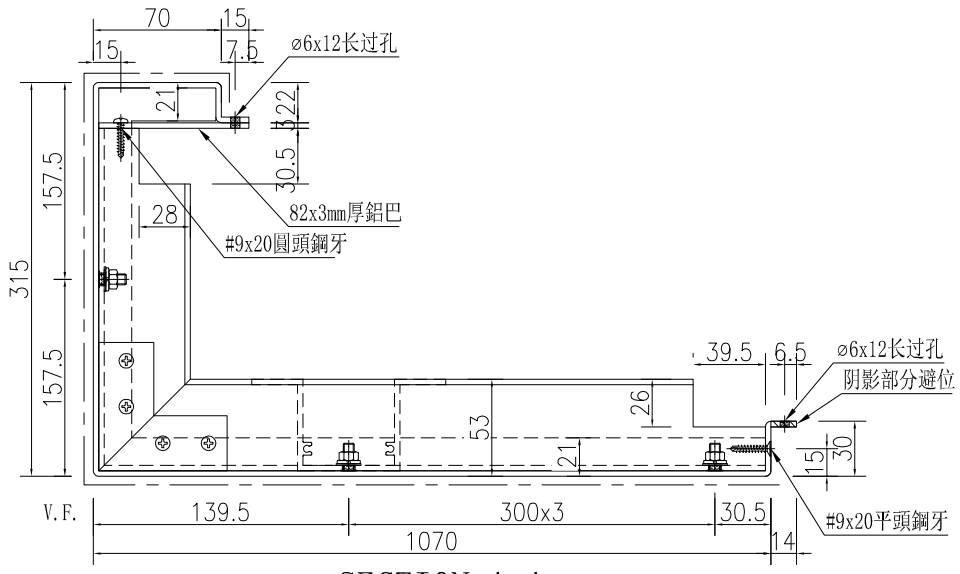
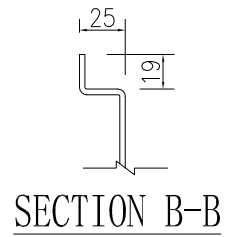
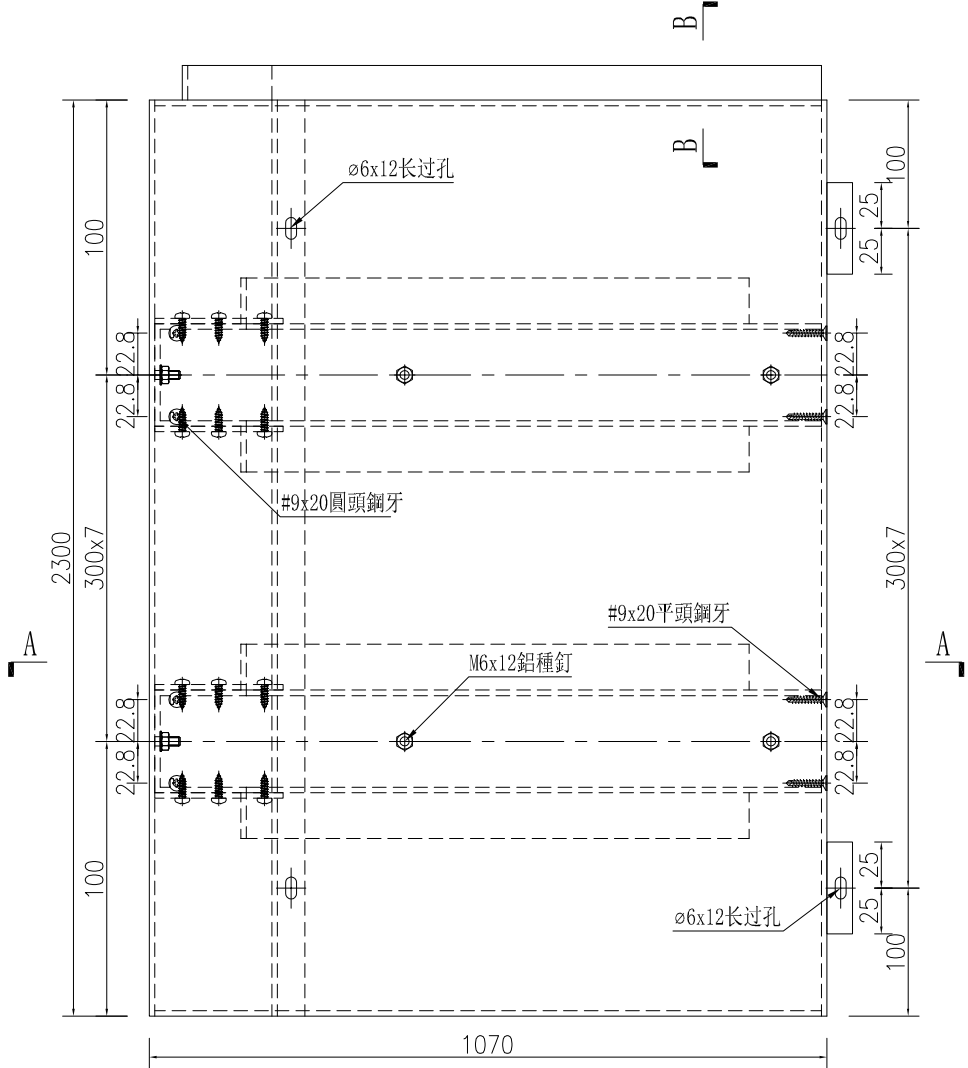

SECTION A-A

名稱	鋁板加工圖	制圖	WYY	2025-09-15	修改		
材料	3mm厚鋁板	復核			日期		
顏色	LX01963MH	批准			圖號	J861-QL-LB48	

加工數量	
1	

工程號	J861	地盤	已連拿利
-----	------	----	------

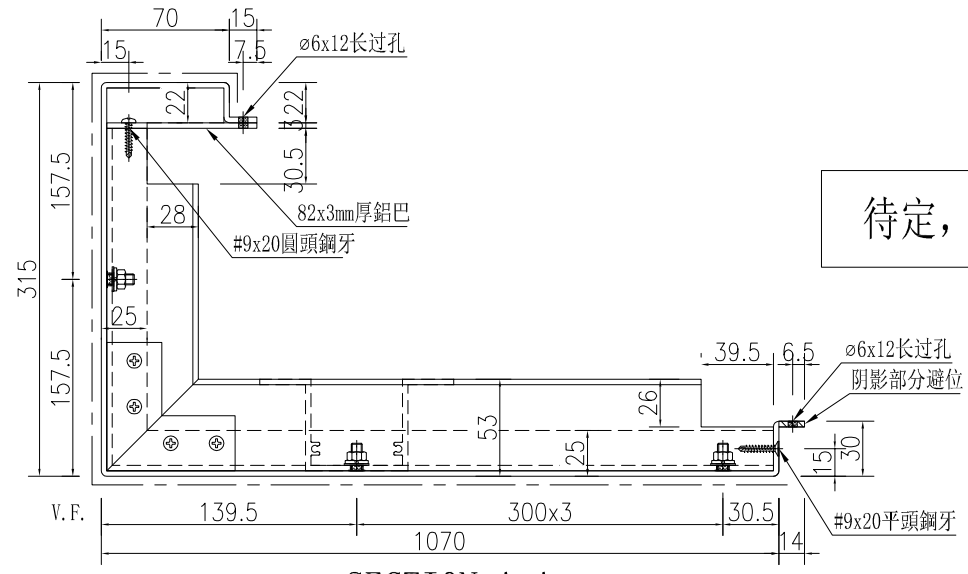
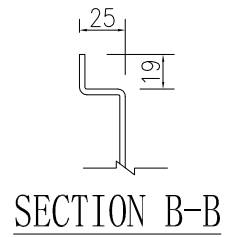
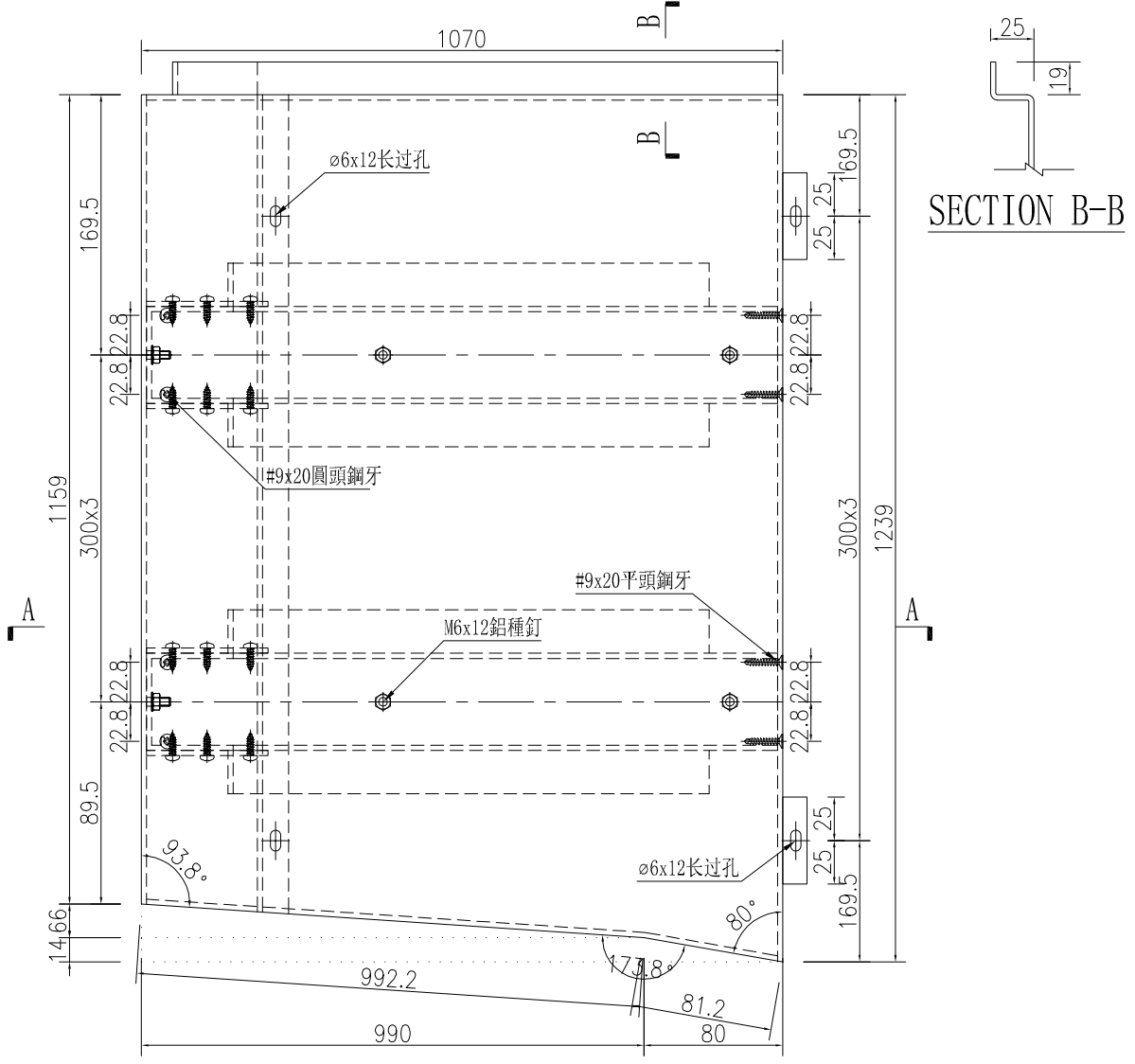

待定，暂停加工

SECTION A-A

名稱	鋁板加工圖	制圖	WYY	2025-09-15	修改		
材料	3mm厚鋁板	復核			日期		
顏色	LX01963MH	批准			圖號	J861-QL-LB49	



工程號	J861	地盤	已連拿利
-----	------	----	------

SECTION B-B

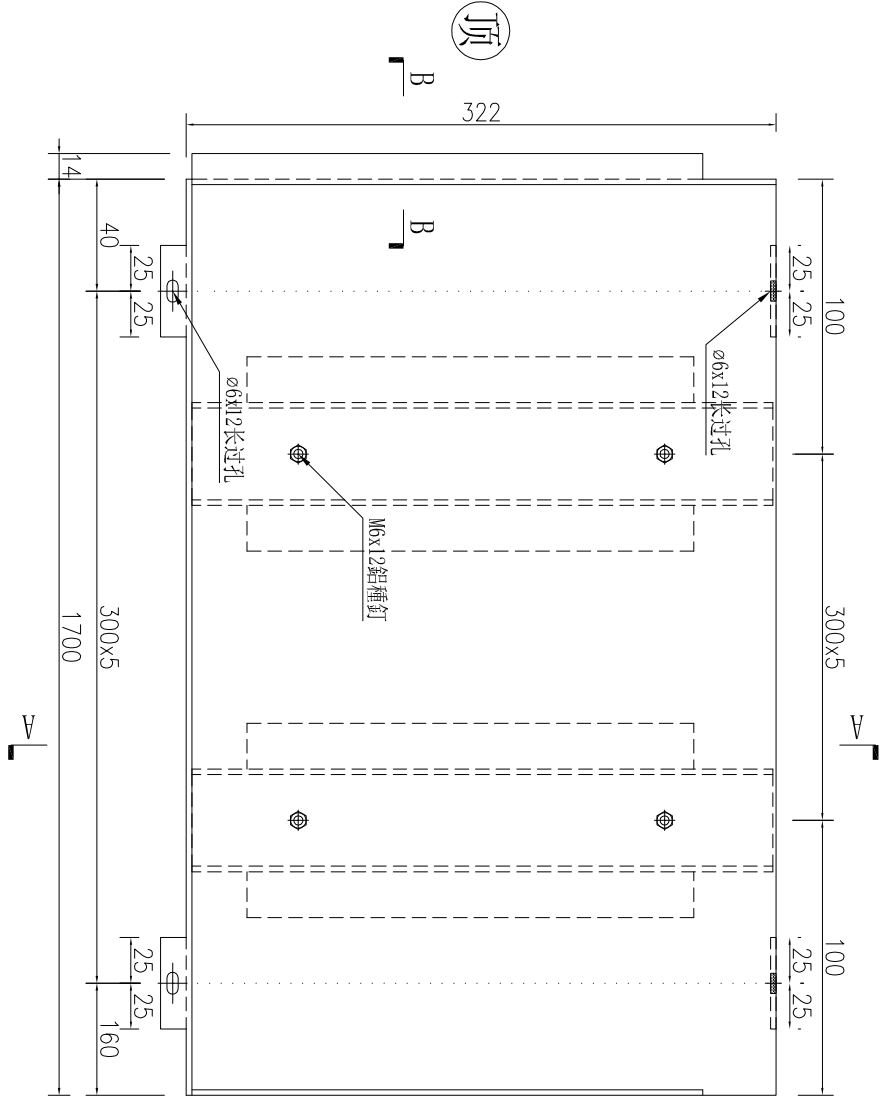
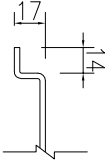

SECTION A-A

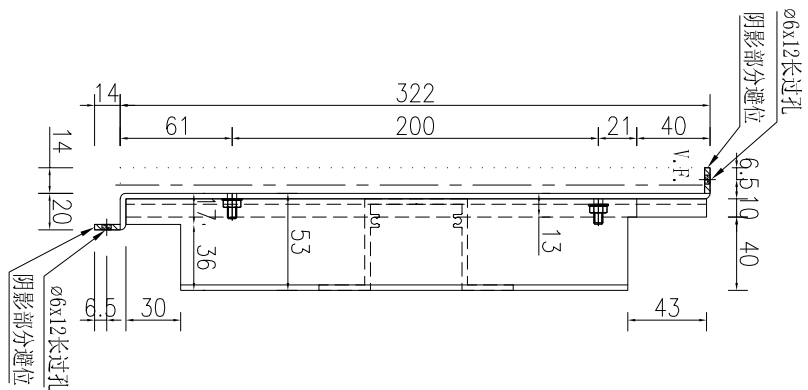

加工數量	
1	

名稱	鋁板加工圖	制圖	WYY	2025-09-15	修改		
材料	3mm厚鋁板	復核			日期		
顏色	LX01963MH	批准			圖號	J861-QL-LB50	



工程號 J861 地盤 已連拿利

SECTION B-B

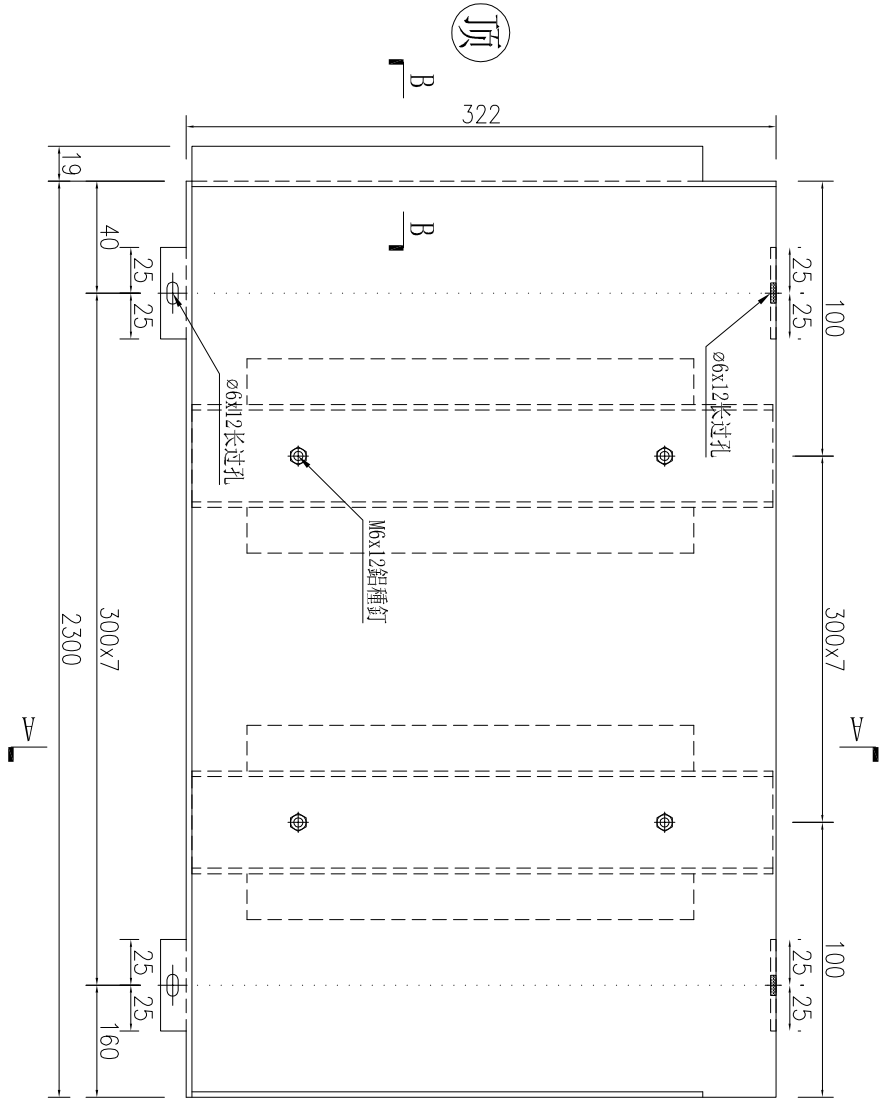
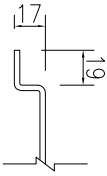

SECTION A-A

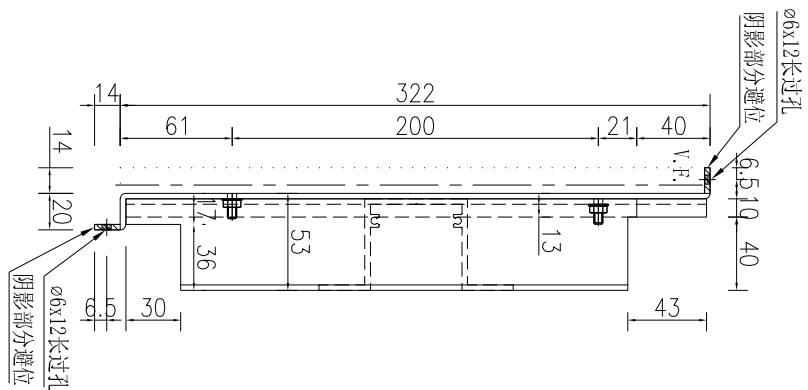

加工数量	2
------	---

名稱	鋁板加工圖	制圖	WYY	2025-09-15	修改		
材料	3mm厚鋁板	復核			日期		
顏色	LX01963MH	批准			圖號	J861-QL-LB51	



工程號 J861 地盤 已連拿利

SECTION B-B

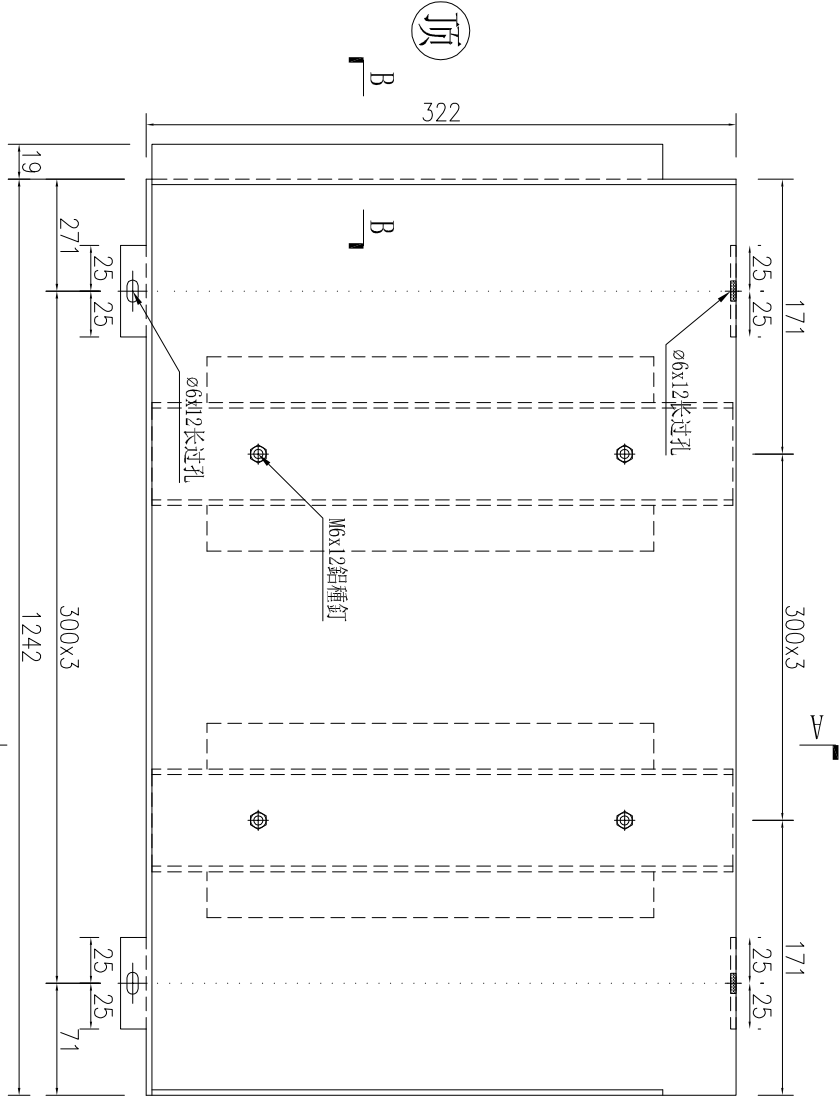
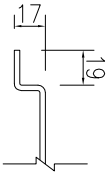

顶

待定，暂停加工

SECTION A-A

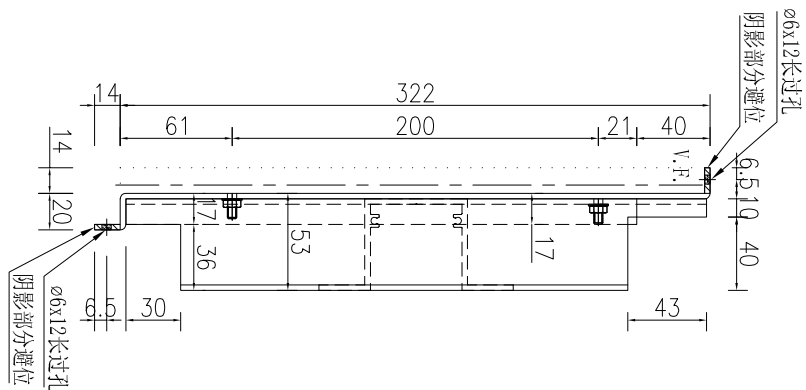

加工数量	
1	

名稱	鋁板加工圖	制圖	WYY	2025-09-15	修改		
材料	3mm厚鋁板	復核			日期		
顏色	LX01963MH	批准			圖號	J861-QL-LB52	



工程號

J861

地盤

已連拿利

SECTION B-B

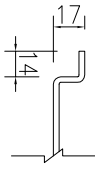

V

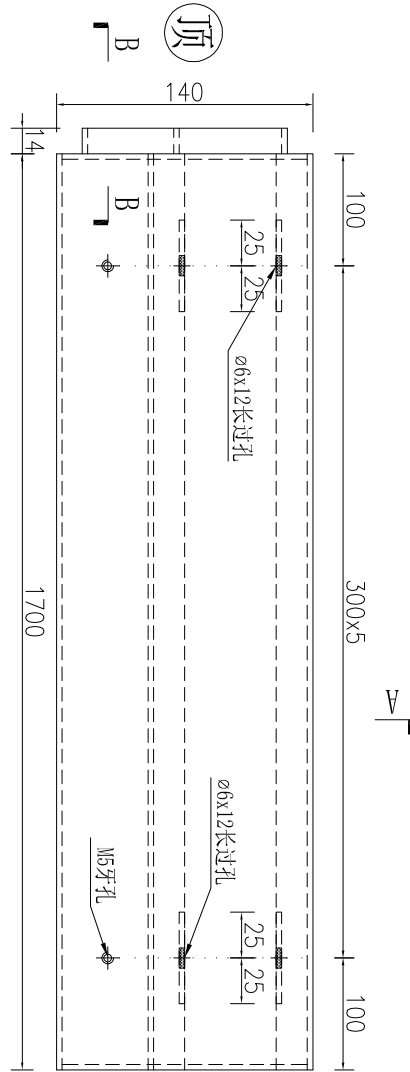

SECTION A-A

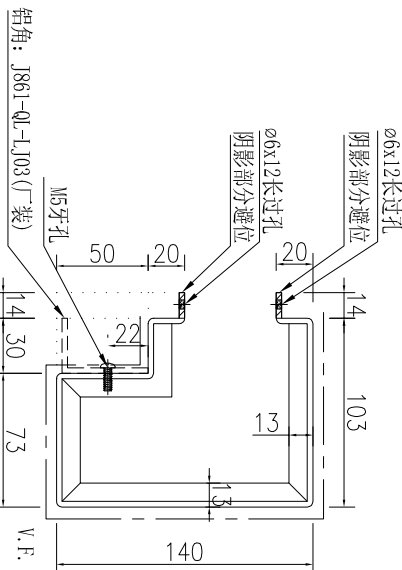

加工数量	
1	

名稱	鋁板加工圖	制圖	WYY	2025-09-15	修改			
材料	3mm厚鋁板	復核			日期			
顏色	LX01963MH	批准			圖號	J861-QL-LB53		



工程號

J861

地盤

已連拿利

SECTION B-B

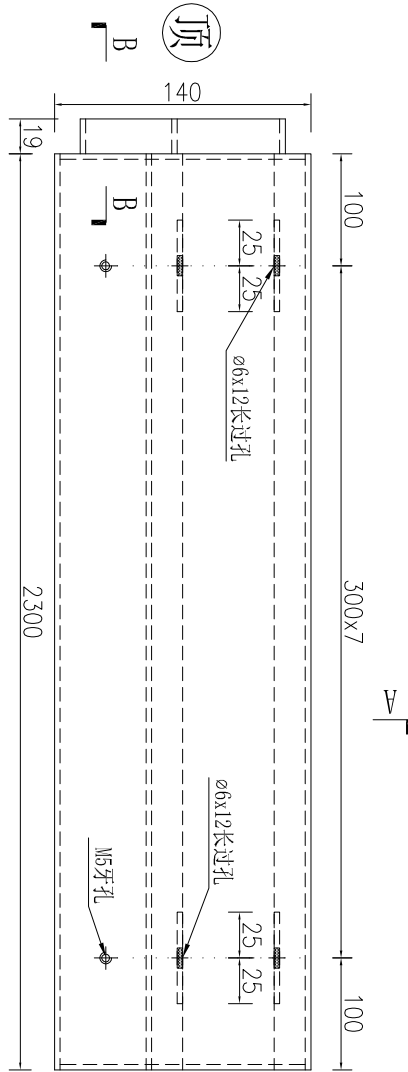
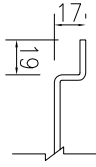

A

SECTION A-A

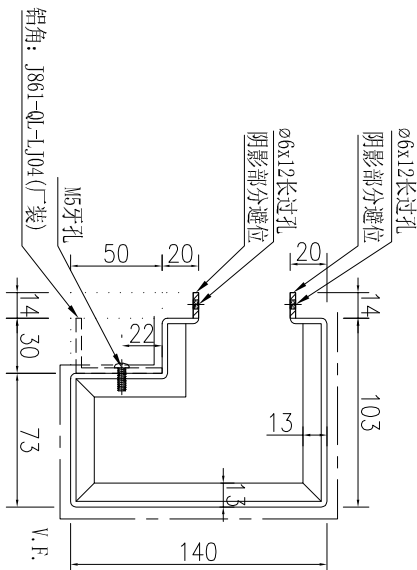

鋁角: J861-QL-LJ04 (丁裝)

加工數量	
2	

名稱	鋁板加工圖	制圖	WYY	2025-09-15	修改			
材料	3mm厚鋁板	復核			日期			
顏色	LX01963MH	批准			圖號	J861-QL-LB54		



工程號

J861

地盤

已連拿利

SECTION B-B

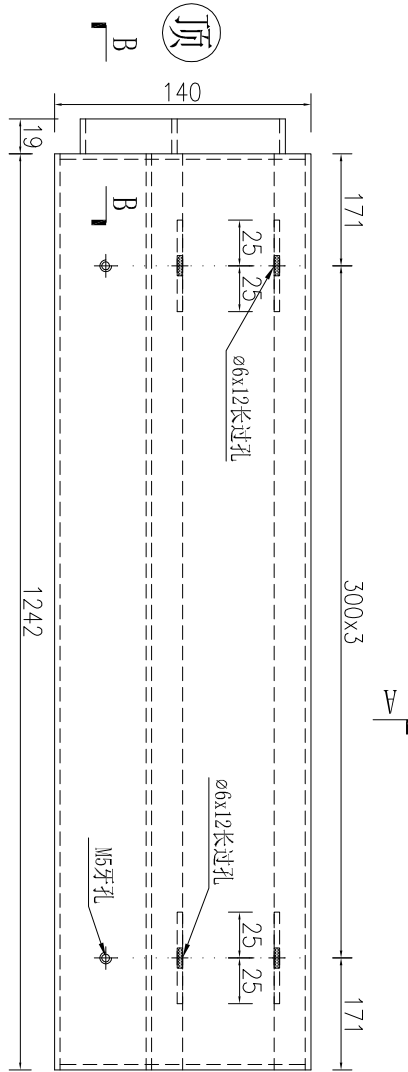
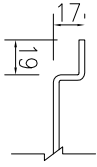

SECTION A-A

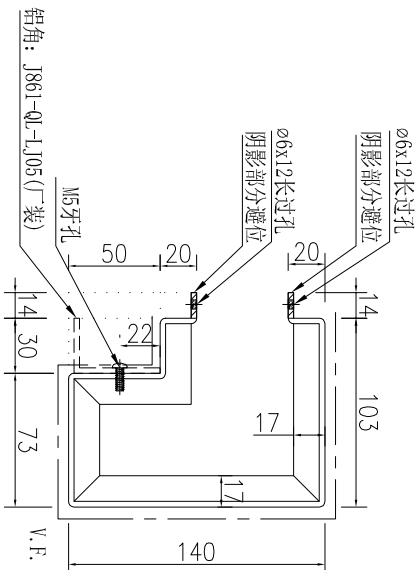

加工数量	
1	

名稱	鋁板加工圖	制圖	WYY	2025-09-15	修改			
材料	3mm厚鋁板	復核			日期			
顏色	LX01963MH	批准			圖號	J861-QL-LB55		



工程號 J861 地盤 已連拿利

SECTION B-B

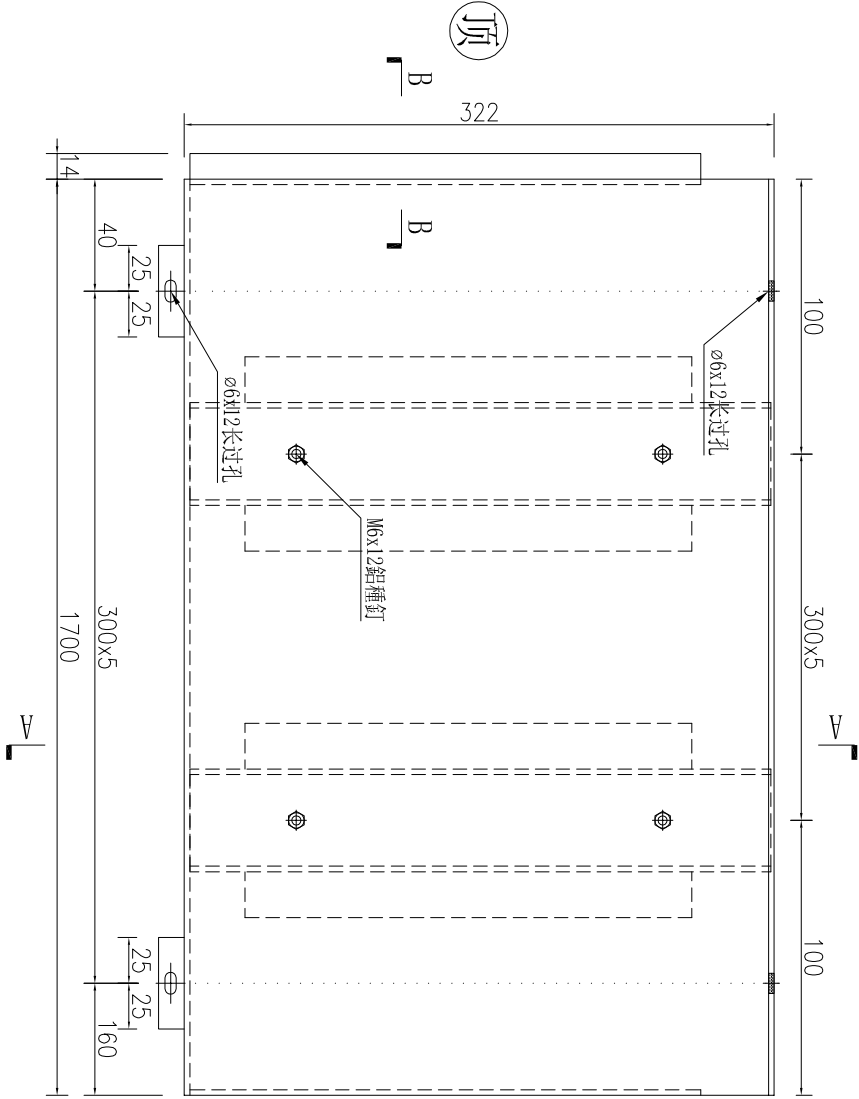
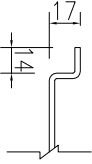

SECTION A-A

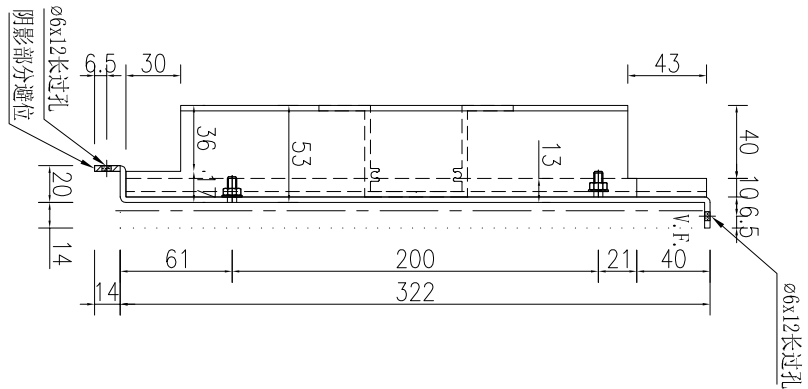

加工數量	
1	

名稱	鋁板加工圖	制圖	WYY	2025-09-15	修改		
材料	3mm厚鋁板	復核			日期		
顏色	LX01963MH	批准			圖號	J861-QL-LB56	



工程號

J861

地盤

已連拿利

SECTION B-B

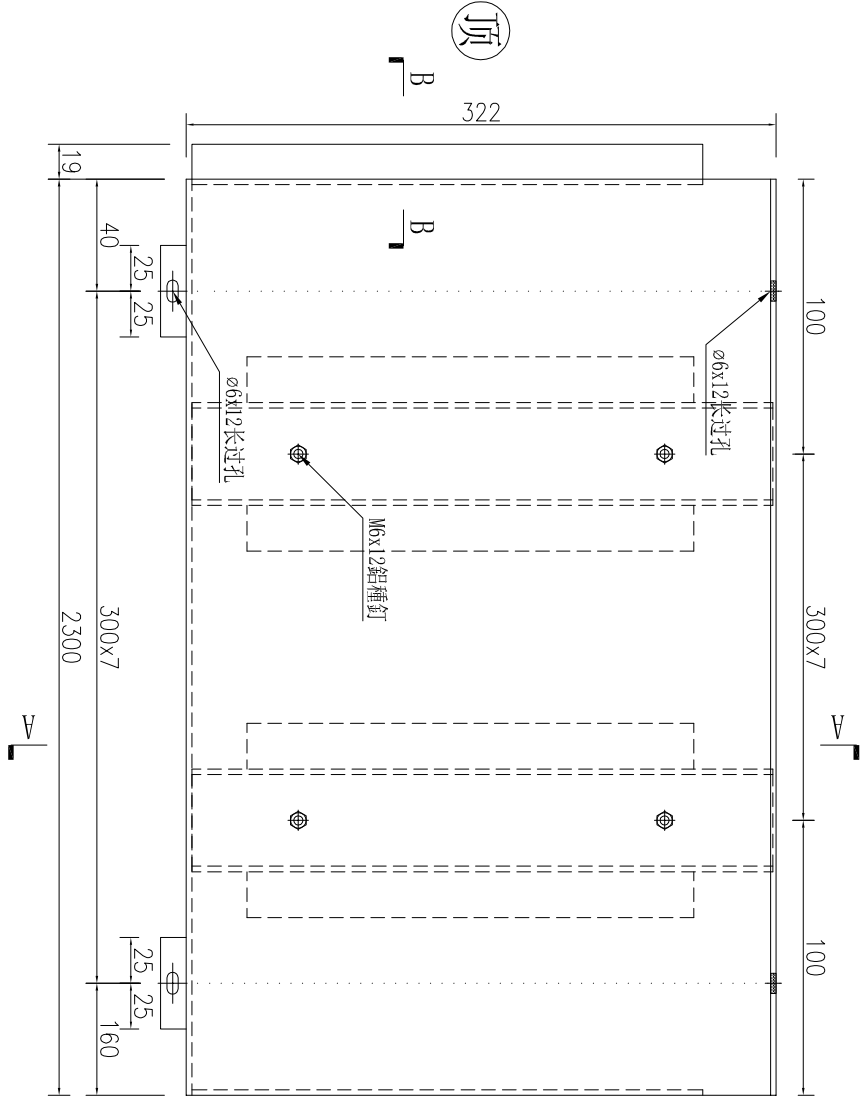

SECTION A-A

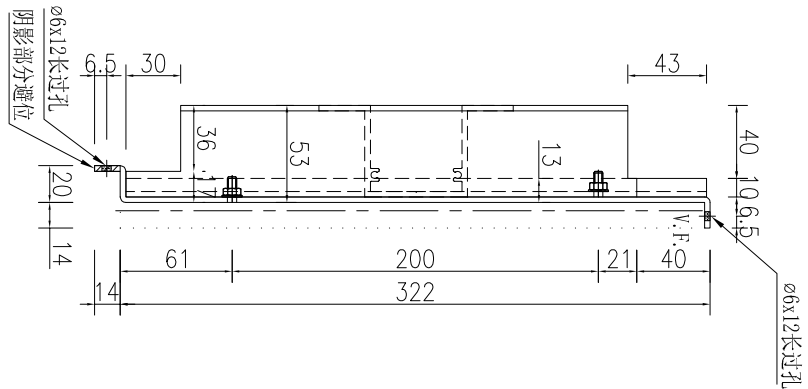

加工数量	
2	

名稱	鋁板加工圖	制圖	WYY	2025-09-15	修改			
材料	3mm厚鋁板	復核			日期			
顏色	LX01963MH	批准			圖號	J861-QL-LB57		



工程號 J861 地盤 已連拿利

SECTION B-B

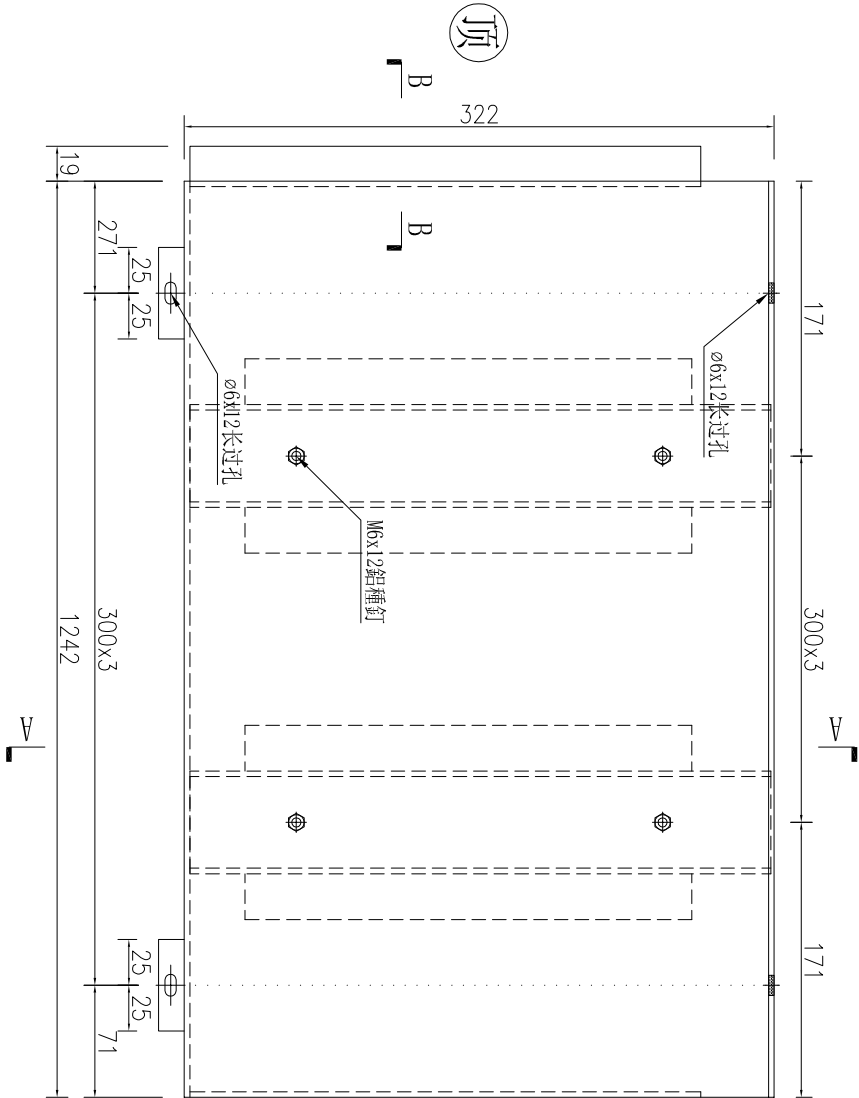
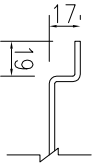

SECTION A-A

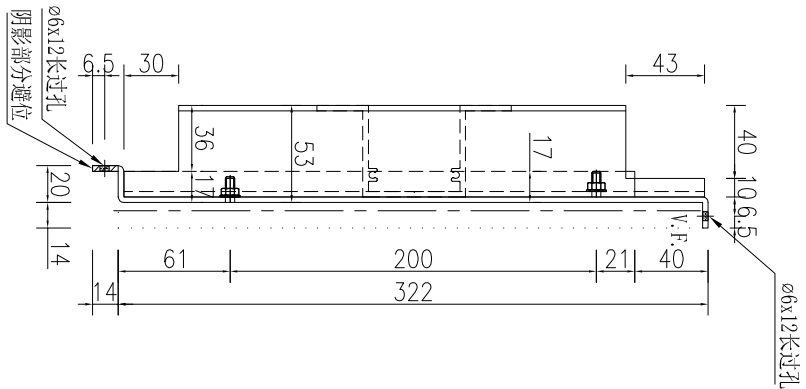

加工數量	
1	

名稱	鋁板加工圖	制圖	WYY	2025-09-15	修改		
材料	3mm厚鋁板	復核			日期		
顏色	LX01963MH	批准			圖號	J861-QL-LB58	

加工數量	
1	

工程號	J861	地盤	已連拿利
-----	------	----	------

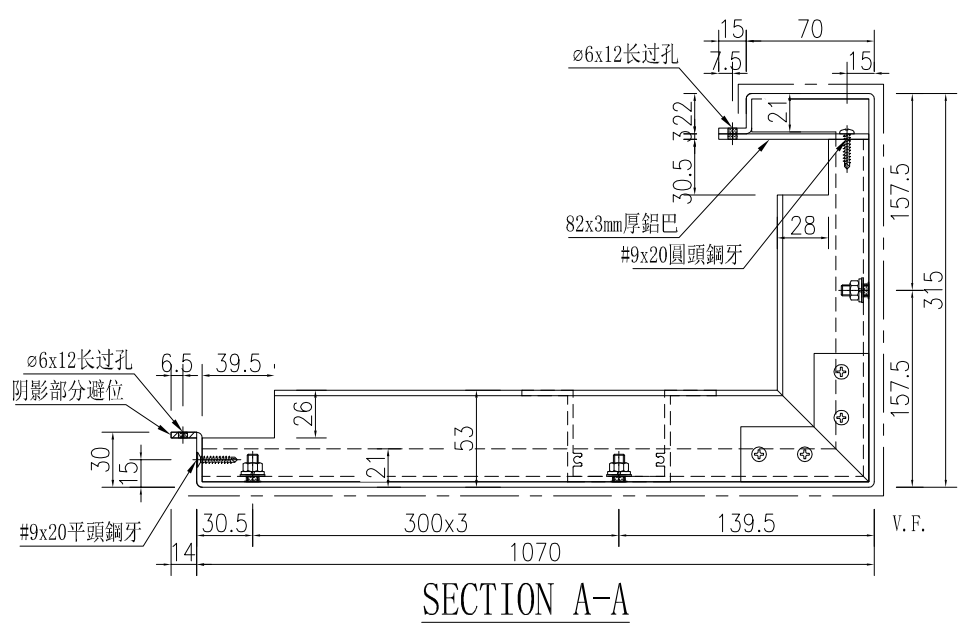
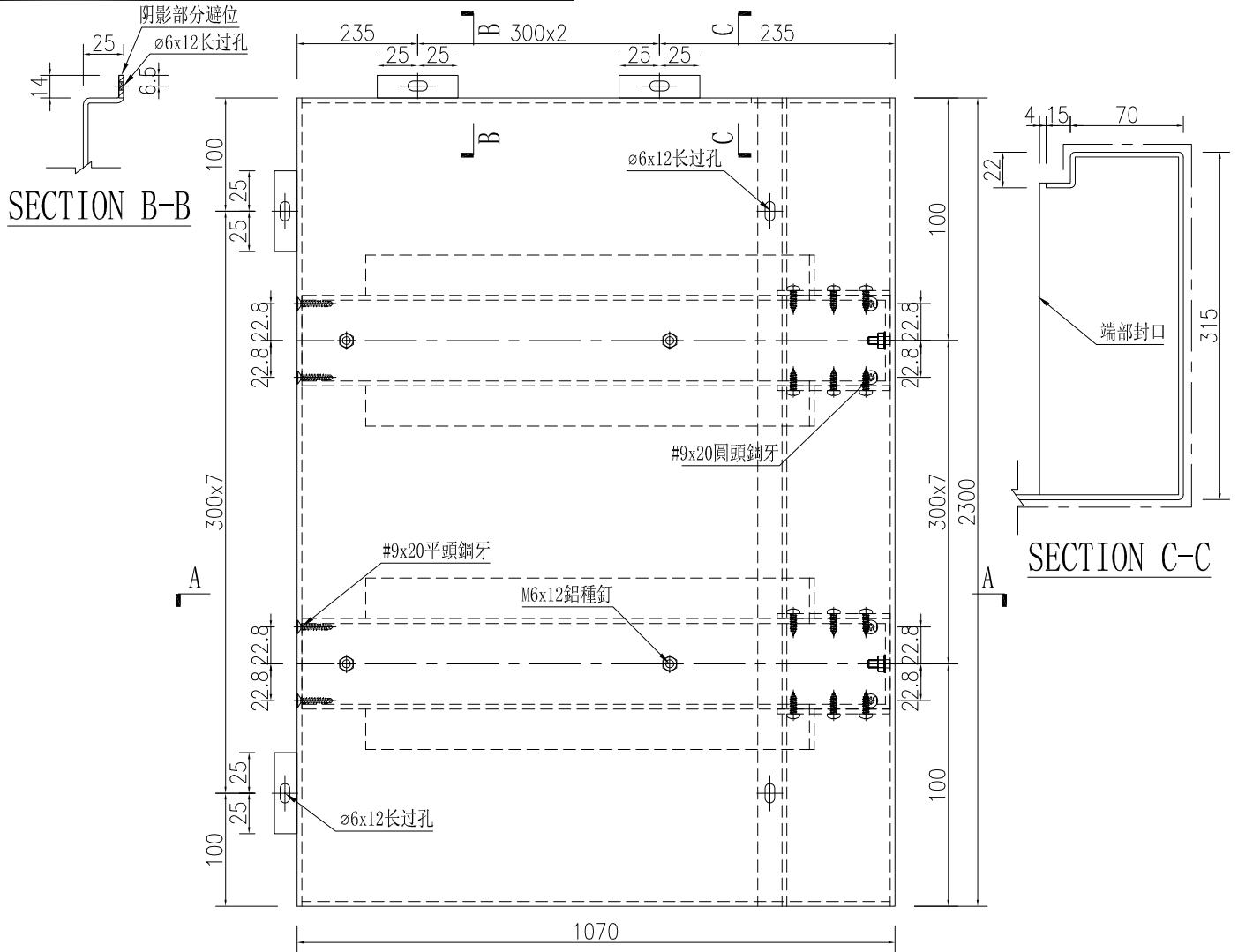

名稱	鋁板加工圖	制圖	WYY	2025-09-15	修改		
材料	3mm厚鋁板	復核			日期		
顏色	LX01963MH	批准			圖號	J861-QL-LB47R	

加工數量	
2	

工程號	J861	地盤	已連拿利
-----	------	----	------

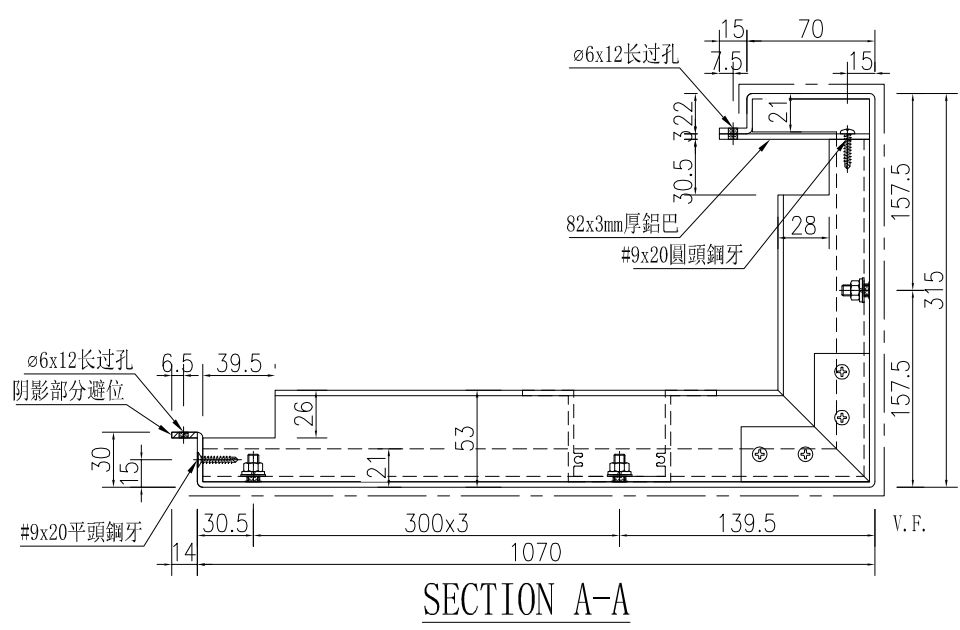
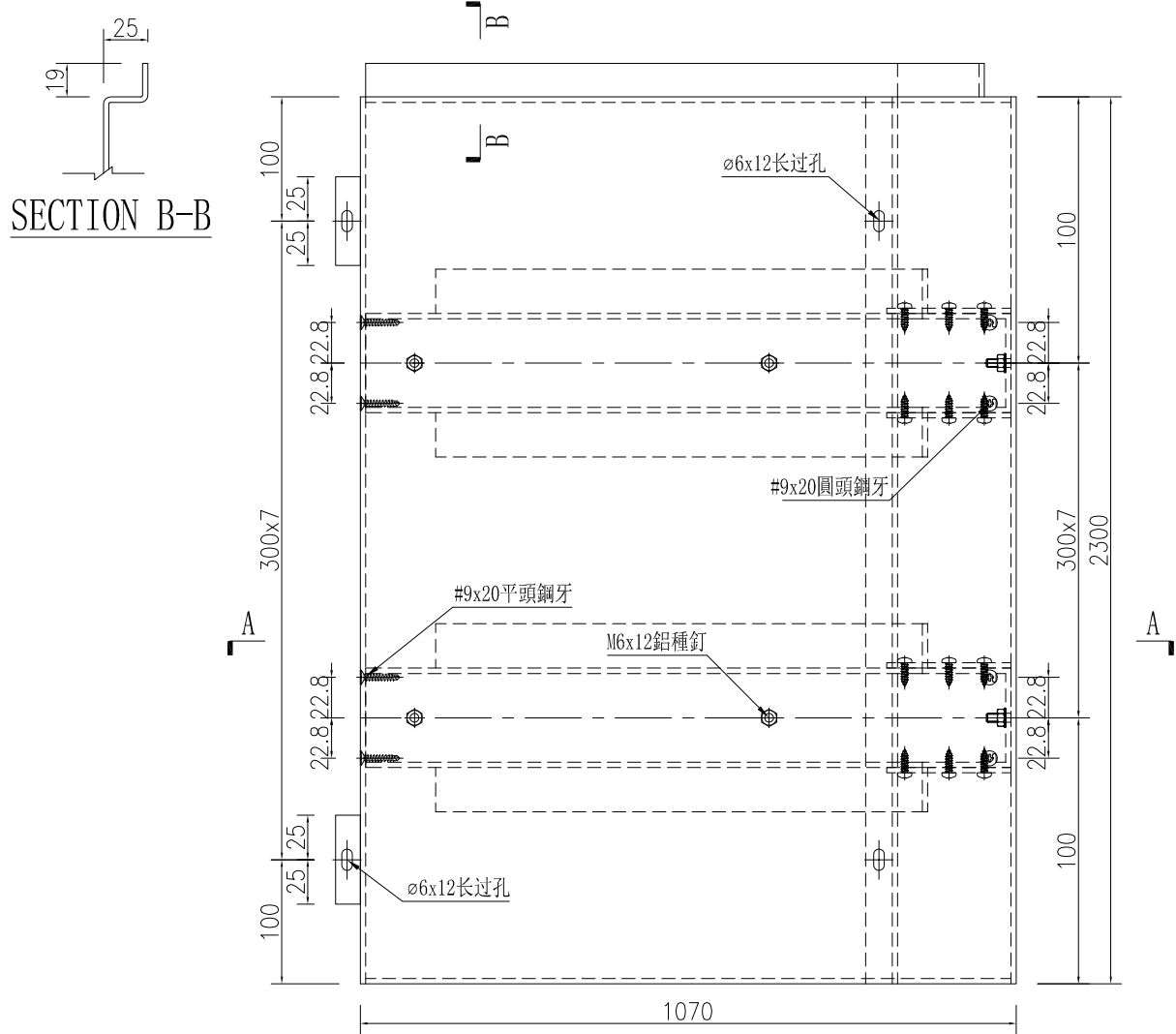

名稱	鋁板加工圖	制圖	WYY	2025-09-15	修改		
材料	3mm厚鋁板	復核			日期		
顏色	LX01963MH	批准			圖號	J861-QL-LB48R	

加工數量	
1	

工程號	J861	地盤	已連拿利
-----	------	----	------

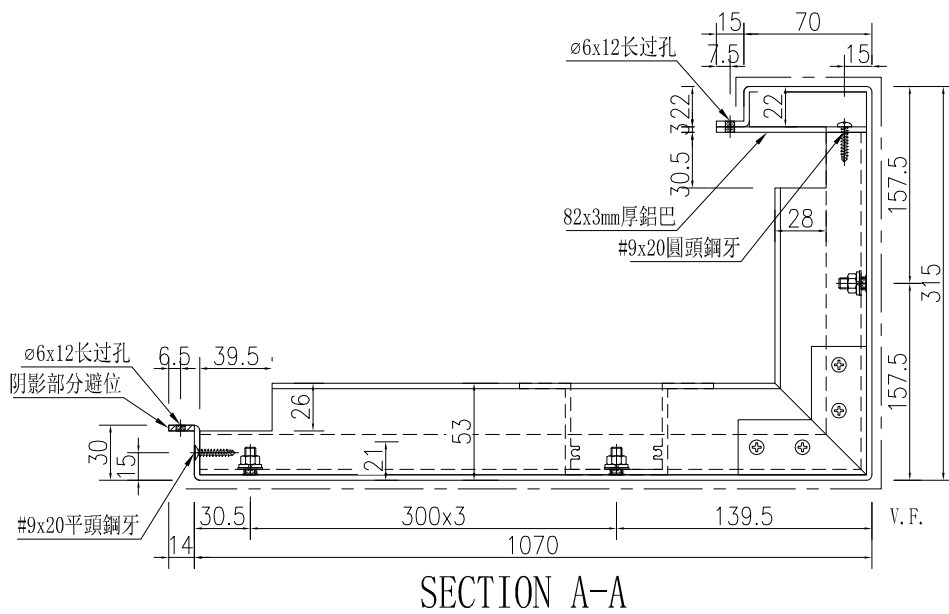
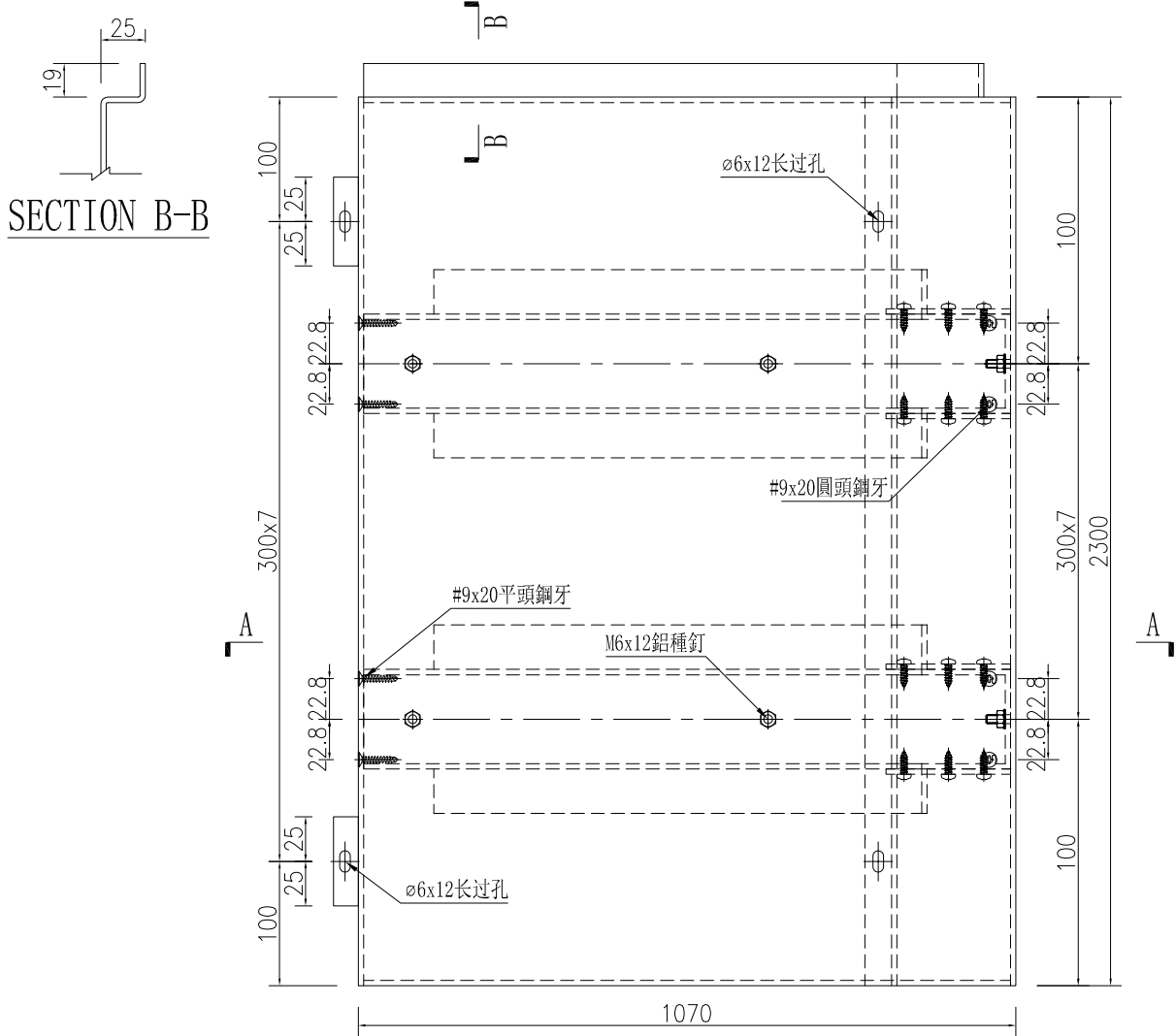

名稱	鋁板加工圖	制圖	WYY	2025-09-15	修改		
材料	3mm厚鋁板	復核			日期		
顏色	LX01963MH	批准			圖號	J861-QL-LB49R	



工程號

J861

地盤

已連拿利

SECTION A-A

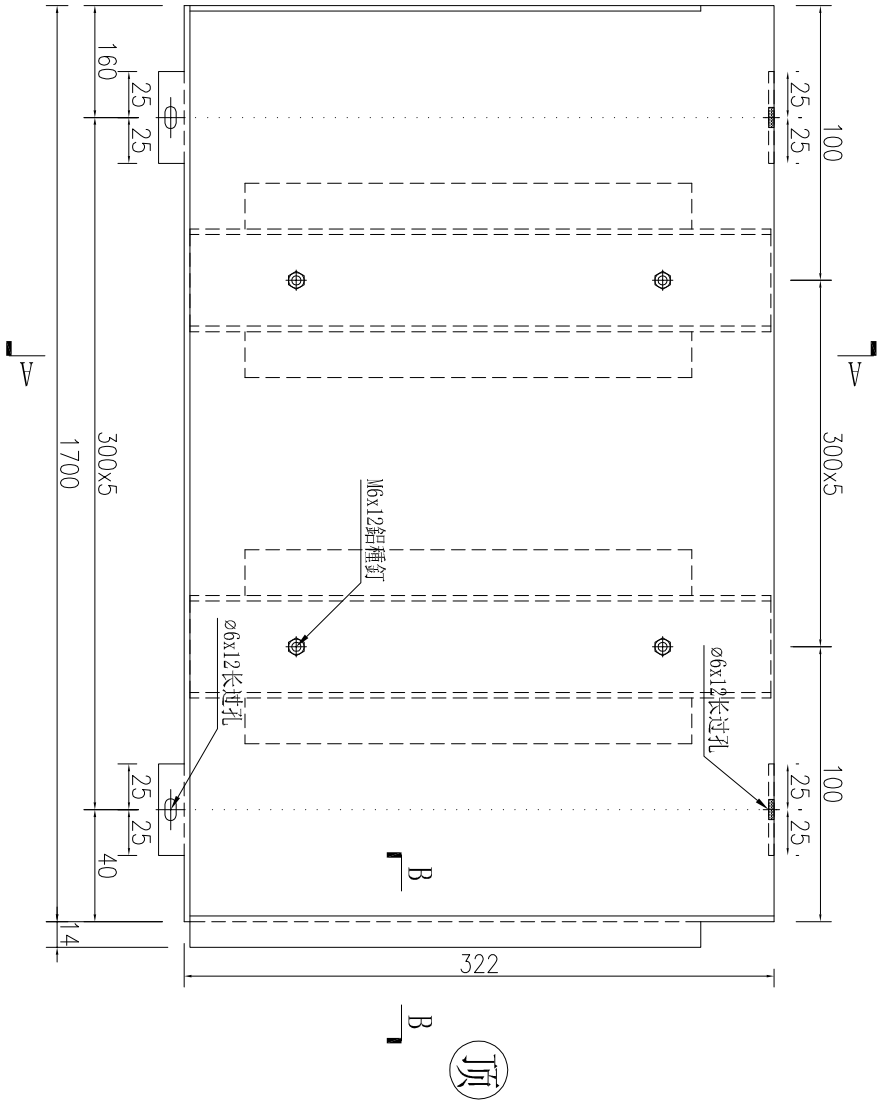
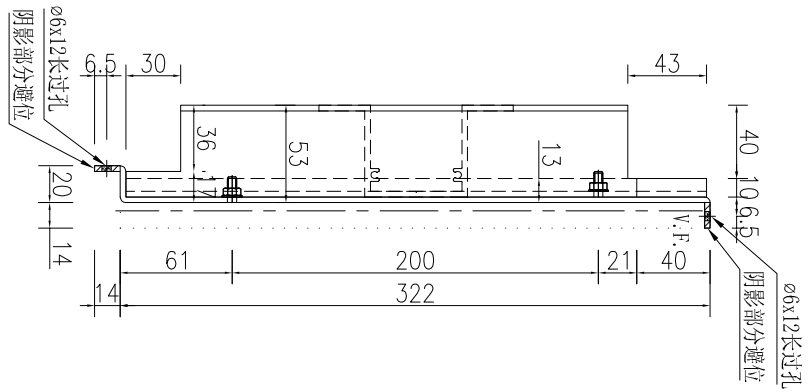

SECTION B-B

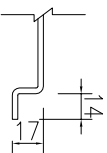

加工数量	
1	

名稱	鋁板加工圖	制圖	WYY	2025-09-15	修改			
材料	3mm厚鋁板	復核			日期			
顏色	LX01963MH	批准			圖號	J861-QL-LB50R		



工程號

J861

地盤

已連拿利

SECTION A-A

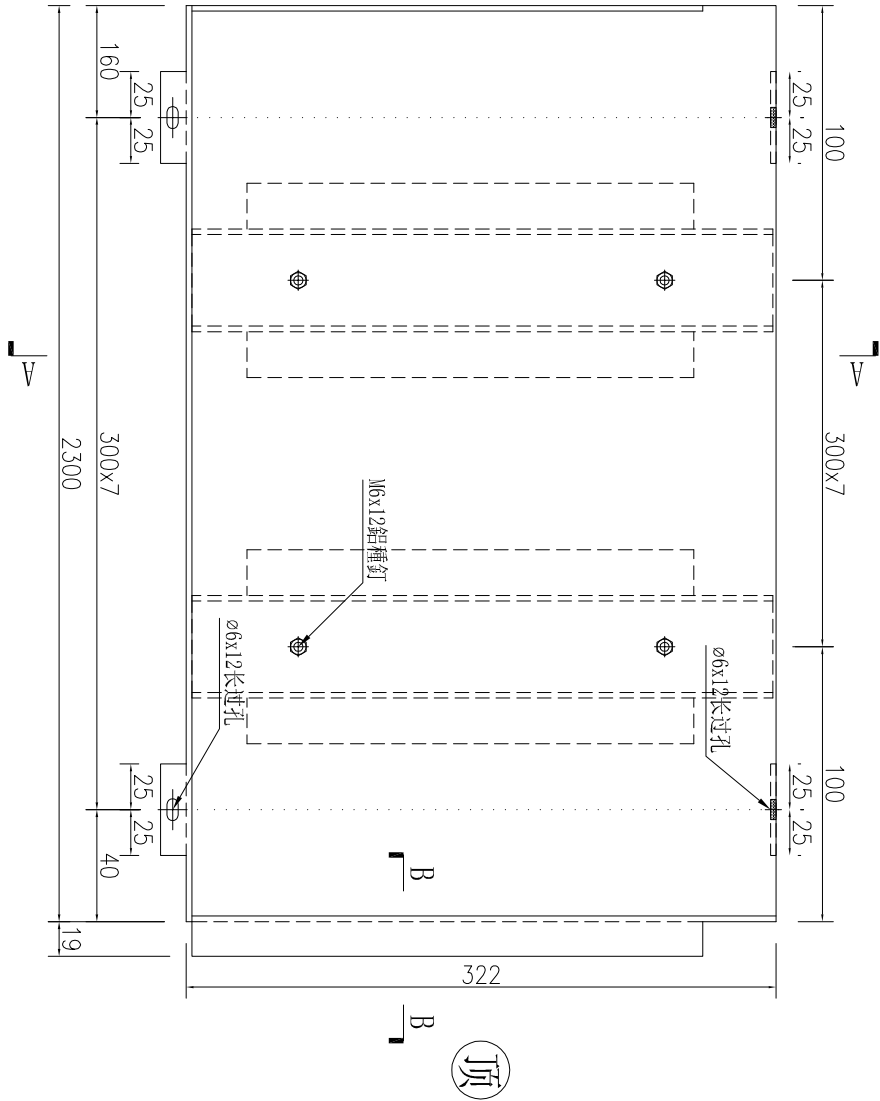
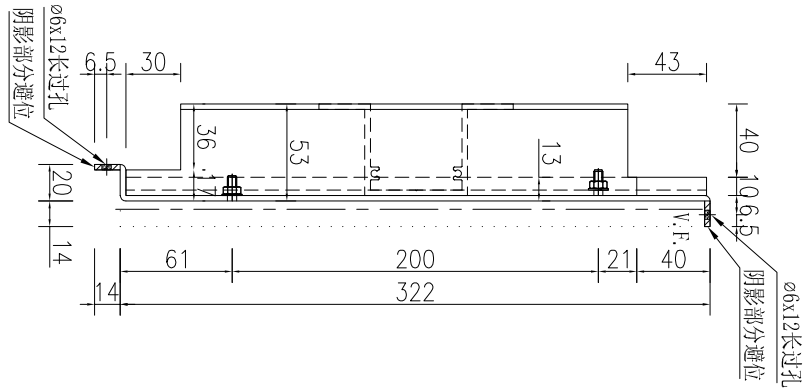

SECTION B-B

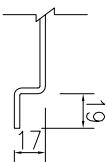

加工数量	
2	

名稱	鋁板加工圖	制圖	WYY	2025-09-15	修改			
材料	3mm厚鋁板	復核			日期			
顏色	LX01963MH	批准			圖號	J861-QL-LB51R		



工程號 J861 地盤 已連拿利

SECTION A-A

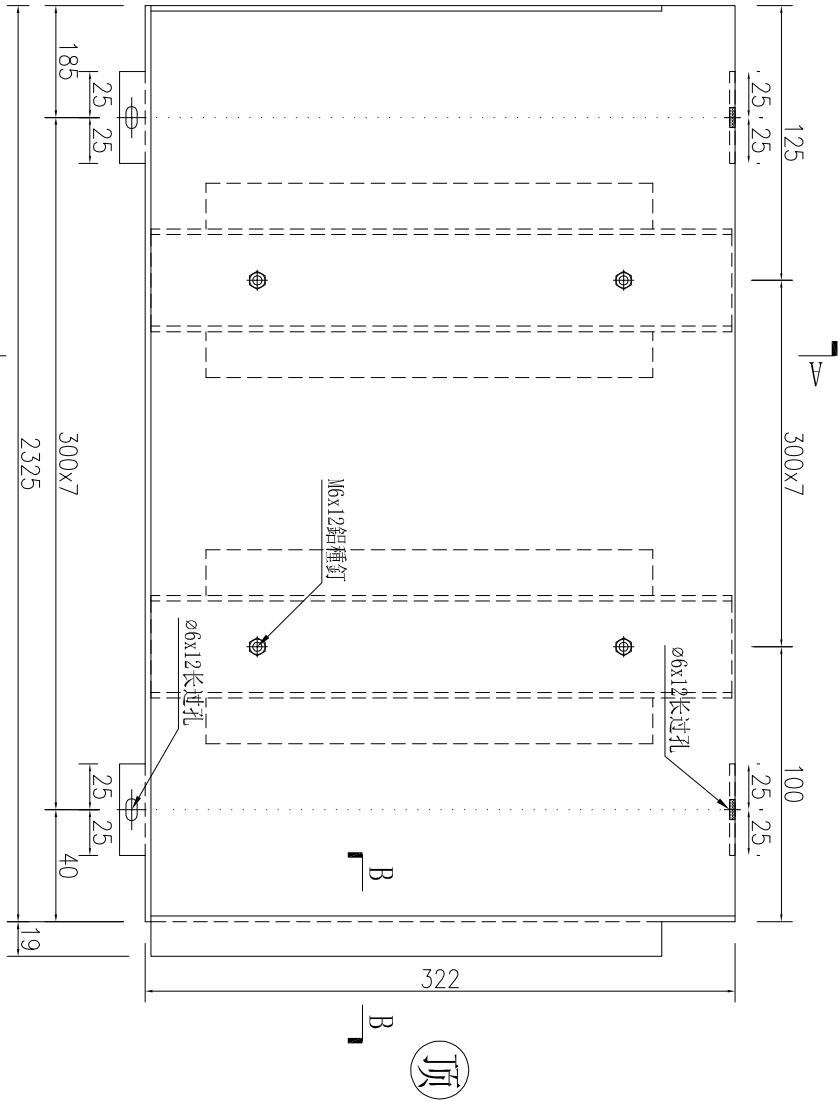
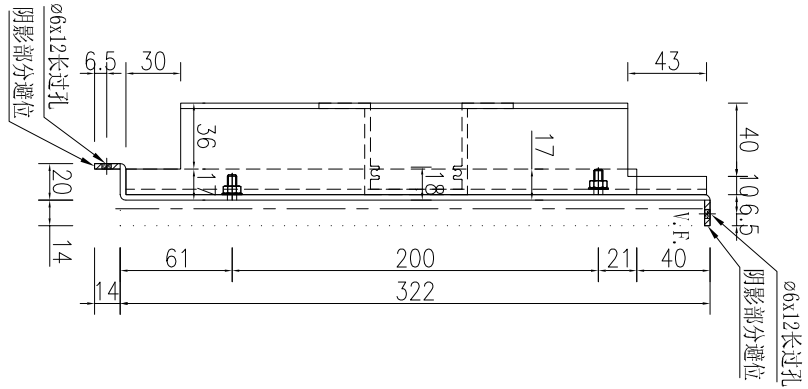

SECTION B-B

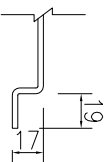

待定, 暂停加工

加工数量	
1	

名稱	鋁板加工圖	制圖	WYY	2025-09-15	修改			
材料	3mm厚鋁板	復核			日期			
顏色	LX01963MH	批准			圖號	J861-QL-LB52R		



工程號 J861 地盤 已連拿利

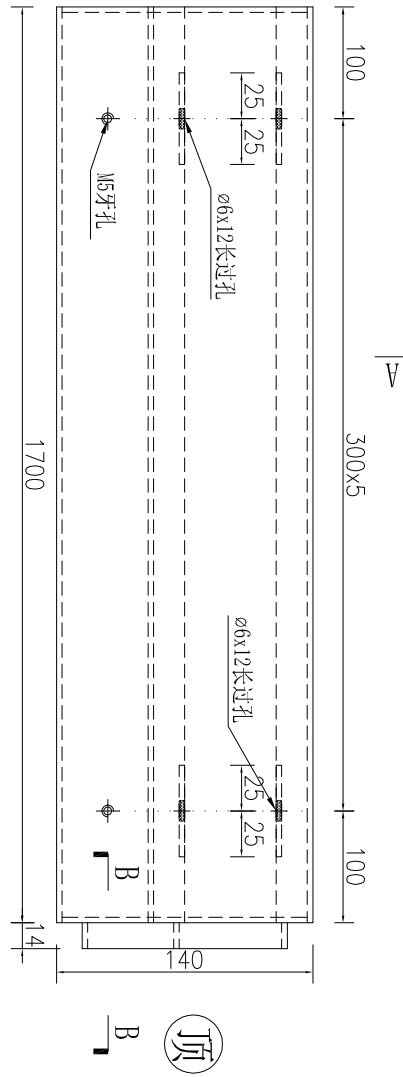
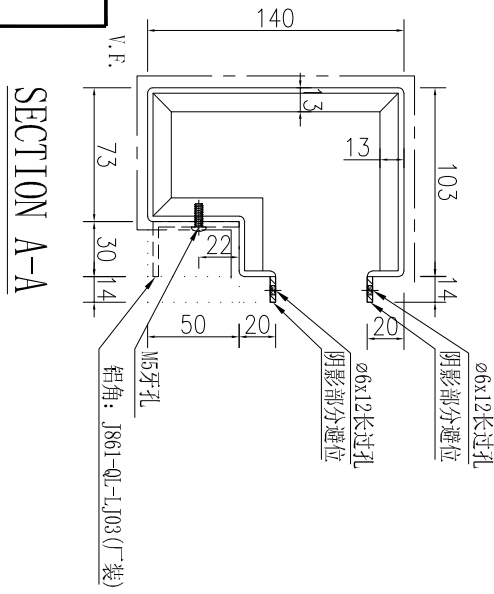

SECTION B-B

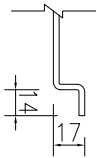

加工数量	
1	

名稱	鋁板加工圖	制圖	WYY	2025-09-15	修改			
材料	3mm厚鋁板	復核			日期			
顏色	LX01963MH	批准			圖號	J861-QL-LB53R		



工程號 J861 地盤 已連拿利

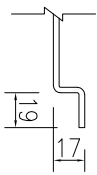
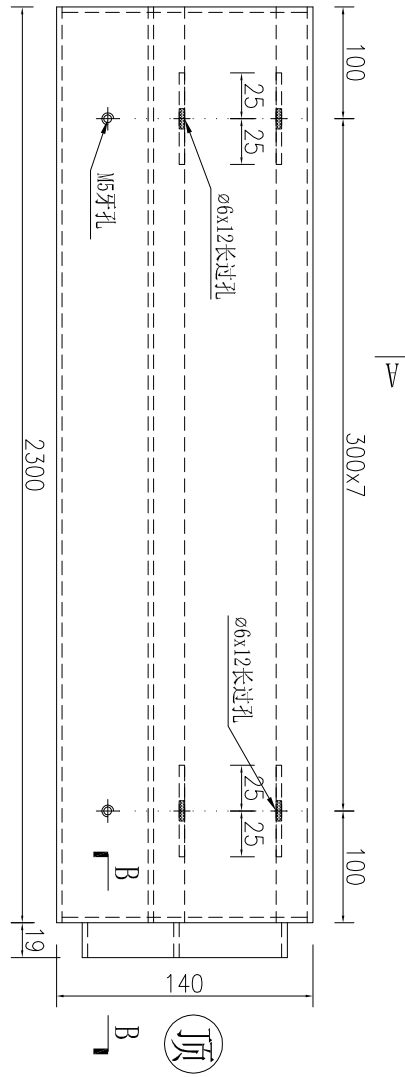
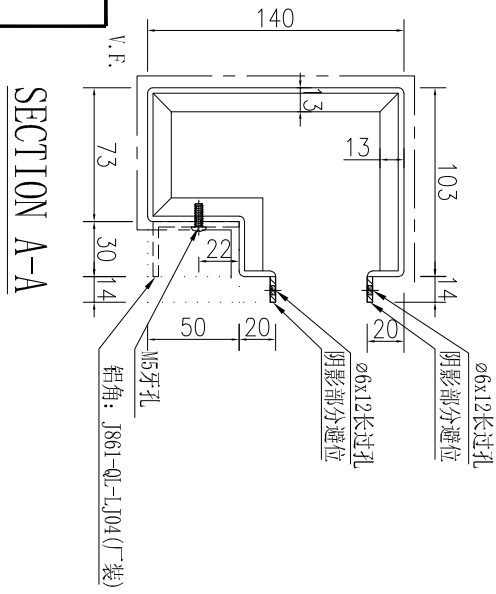

SECTION B-B

加工数量	
2	

名稱	鋁板加工圖	制圖	WYY	2025-09-15	修改			
材料	3mm厚鋁板	復核			日期			
顏色	LX01963MH	批准			圖號	J861-QL-LB54R		

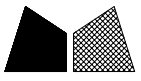

工程號 J861 地盤 已連拿利

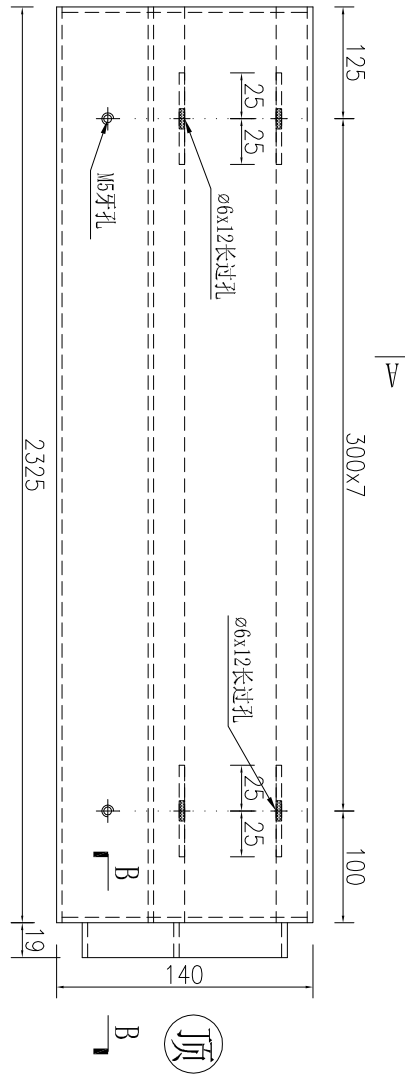
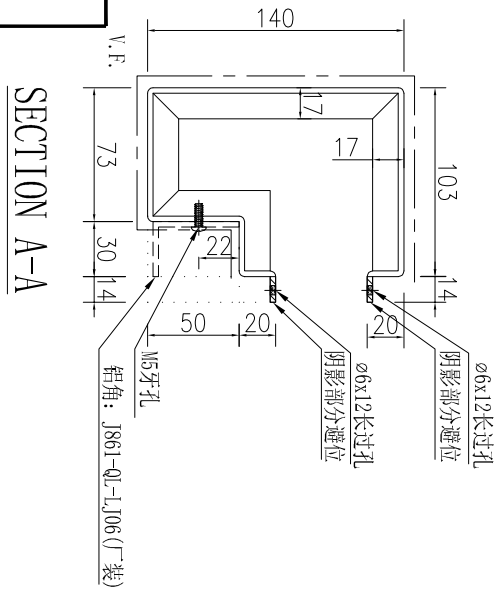

SECTION B-B

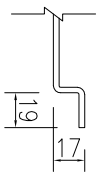

加工数量	
1	

名稱	鋁板加工圖	制圖	WYY	2025-09-15	修改			
材料	3mm厚鋁板	復核			日期			
顏色	LX01963MH	批准			圖號	J861-QL-LB55R		



工程號 J861 地盤 已連拿利

SECTION A-A

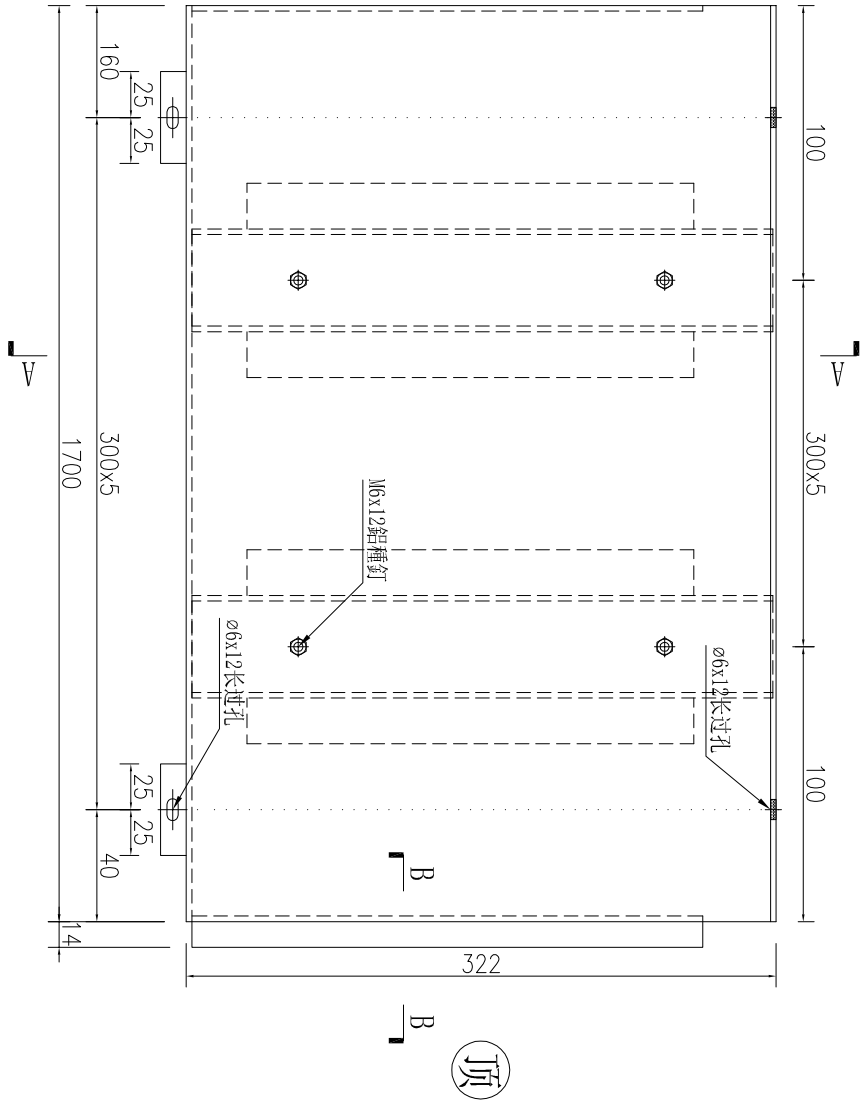
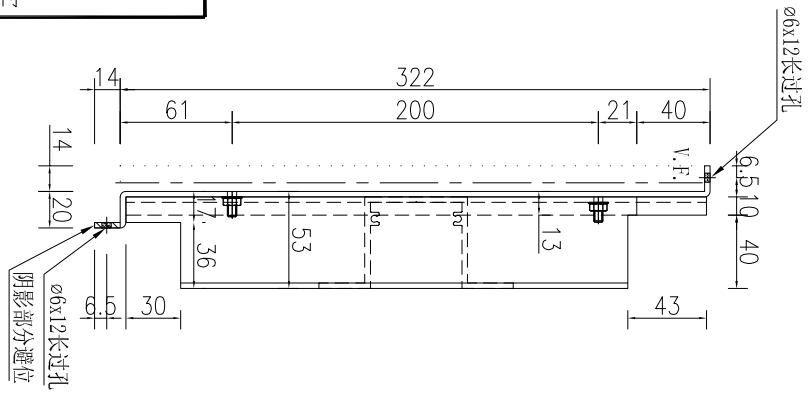

SECTION B-B

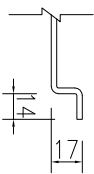

加工数量	
1	

名稱	鋁板加工圖	制圖	WYY	2025-09-15	修改			
材料	3mm厚鋁板	復核			日期			
顏色	LX01963MH	批准			圖號	J861-QL-LB56R		



工程號 J861 地盤 已連拿利

SECTION A-A

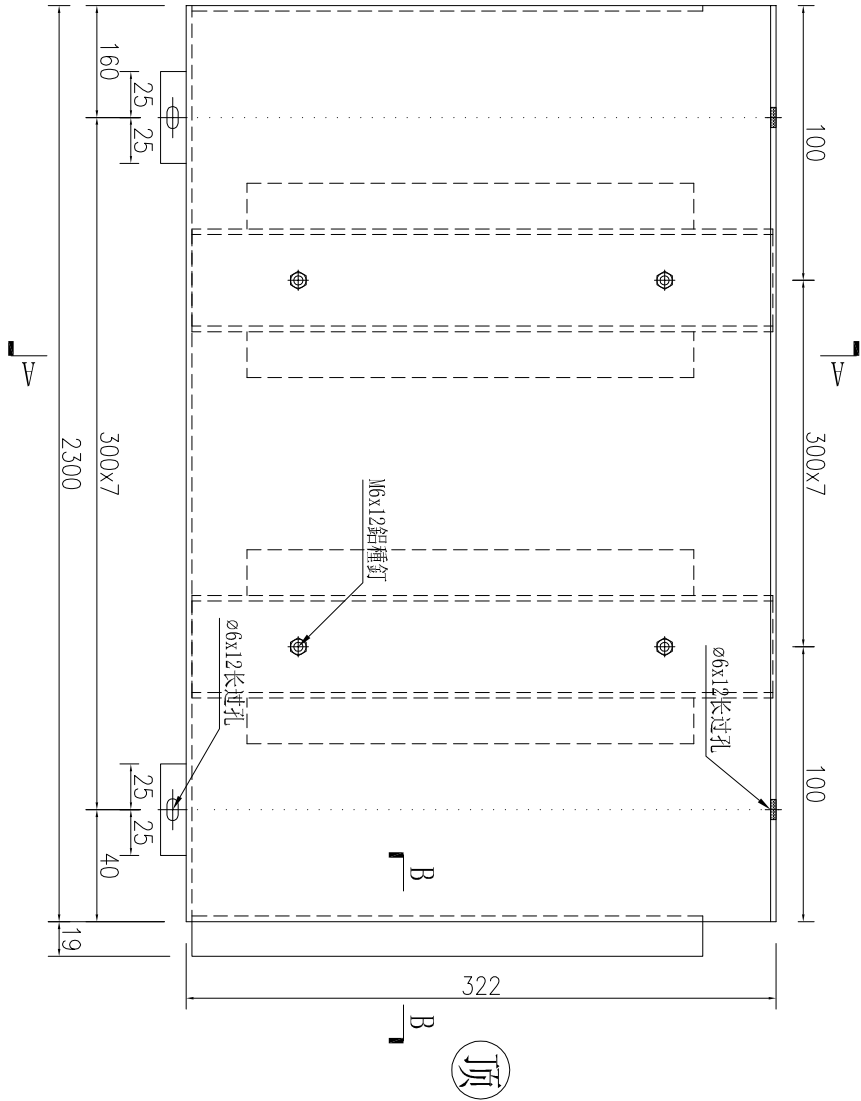
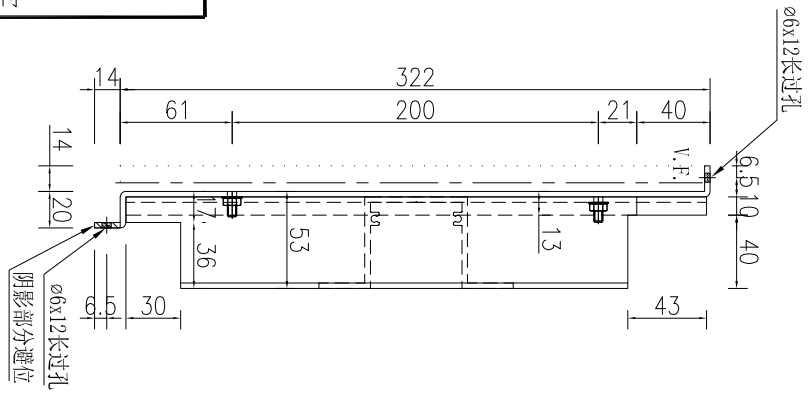

SECTION B-B

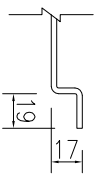

加工数量	
2	

名稱	鋁板加工圖	制圖	WYY	2025-09-15	修改		
材料	3mm厚鋁板	復核			日期		
顏色	LX01963MH	批准			圖號	J861-QL-LB57R	

SECTION A-A

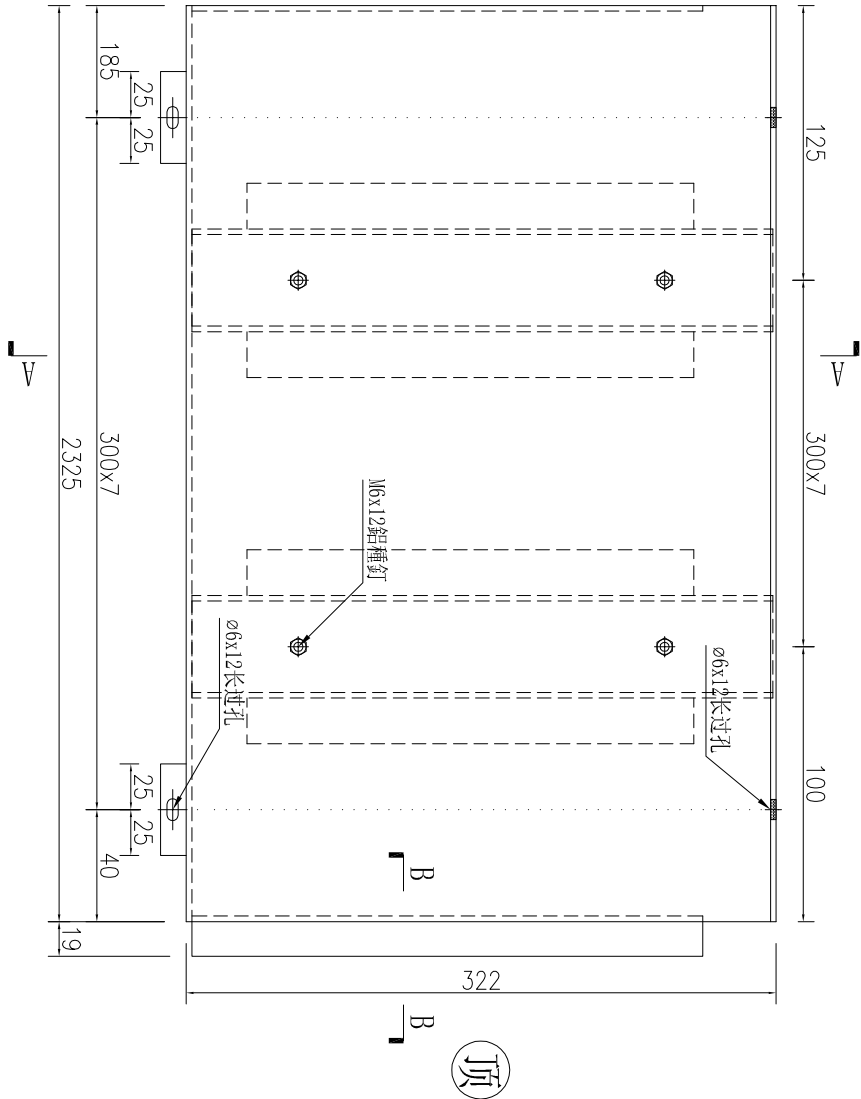
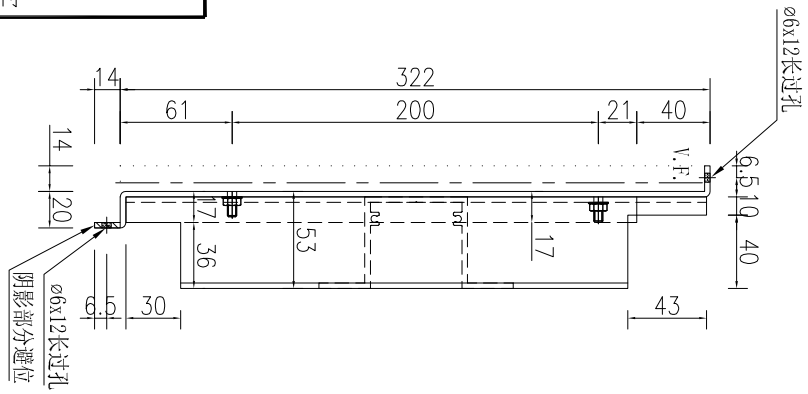

SECTION B-B

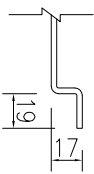

加工数量	
1	

名稱	鋁板加工圖	制圖	WYY	2025-09-15	修改			
材料	3mm厚鋁板	復核			日期			
顏色	LX01963MH	批准			圖號	J861-QL-LB58R		



工程號 J861 地盤 已連拿利

SECTION B-B

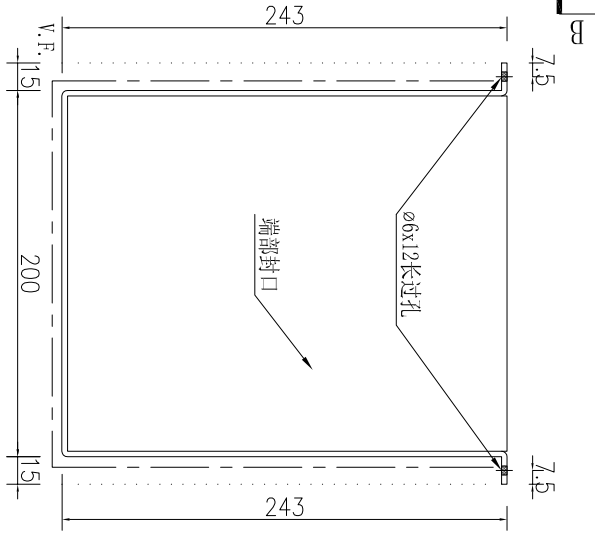

顶

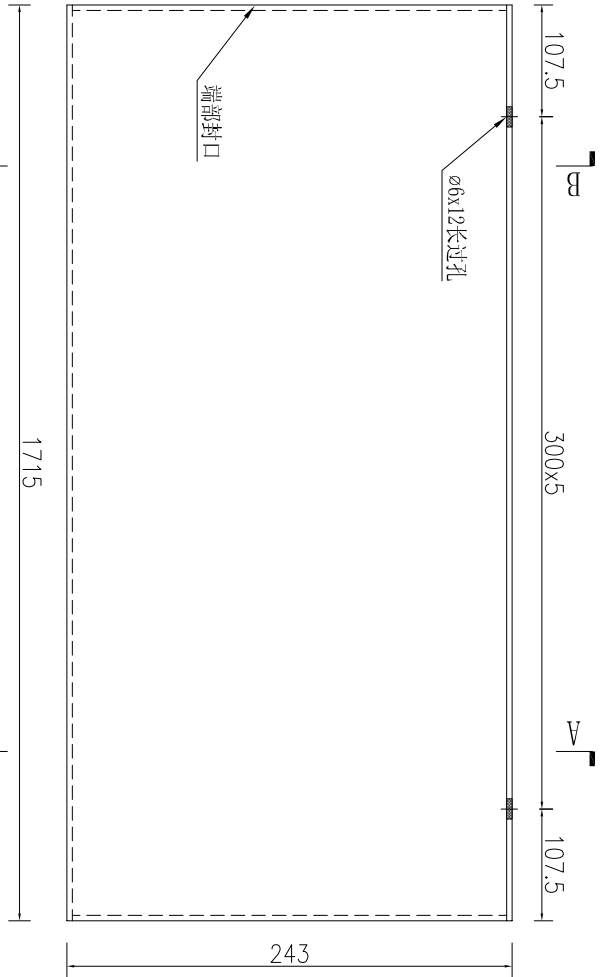

SECTION A-A

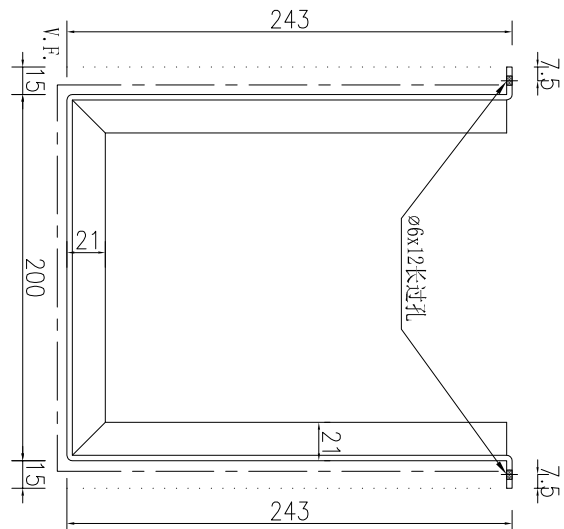

加工数量	
2	

名稱	鋁板加工圖	制圖	WYY	2025-09-15	修改		
材料	3mm厚鋁板	復核			日期		
顏色	LX01963MH	批准			圖號	J861-QL-LB59	

頂

SECTION B-B

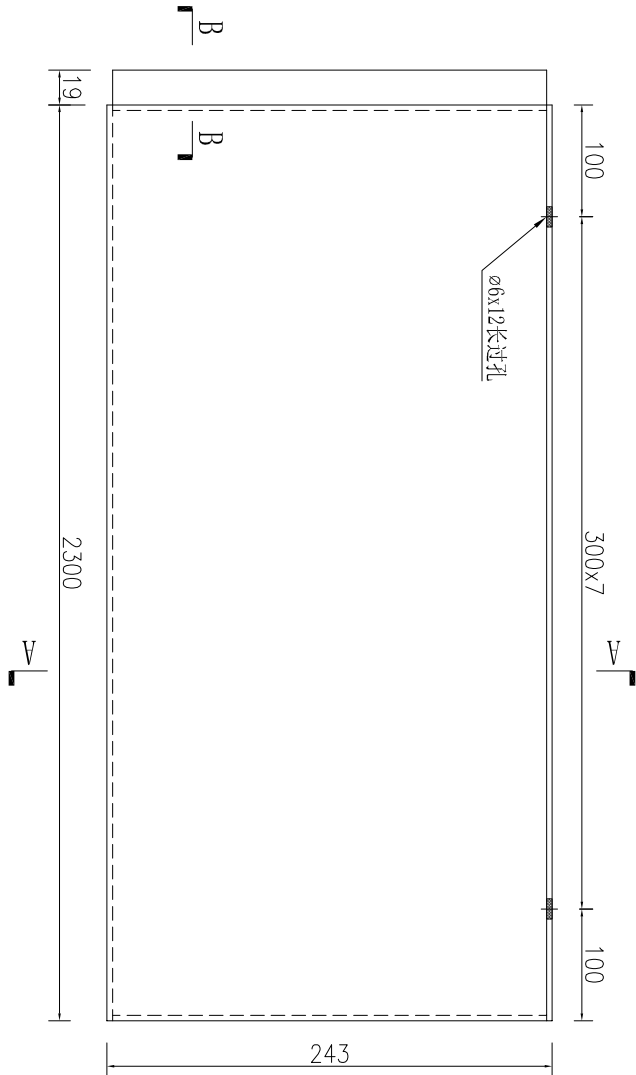
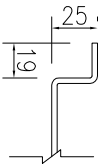

SECTION A-A

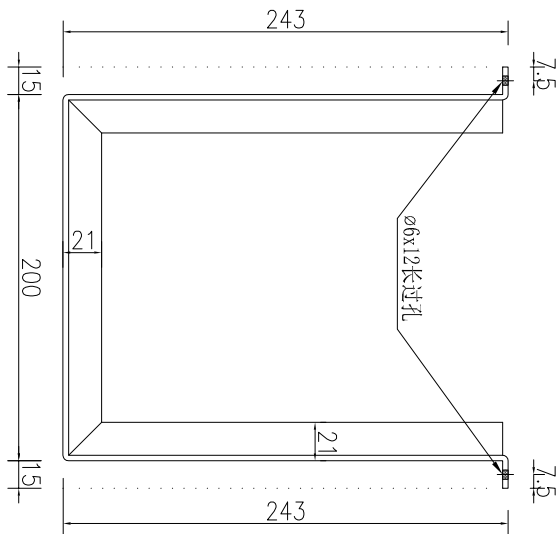

加工数量	
4	

名稱	鋁板加工圖	制圖	WYY	2025-09-15	修改			
材料	3mm厚鋁板	復核			日期			
顏色	LX01963MH	批准			圖號	J861-QL-LB60		



工程號 J861 地盤 已連拿利

頂

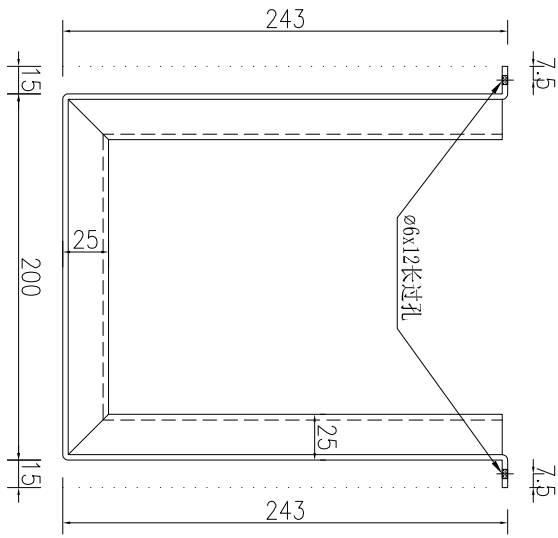
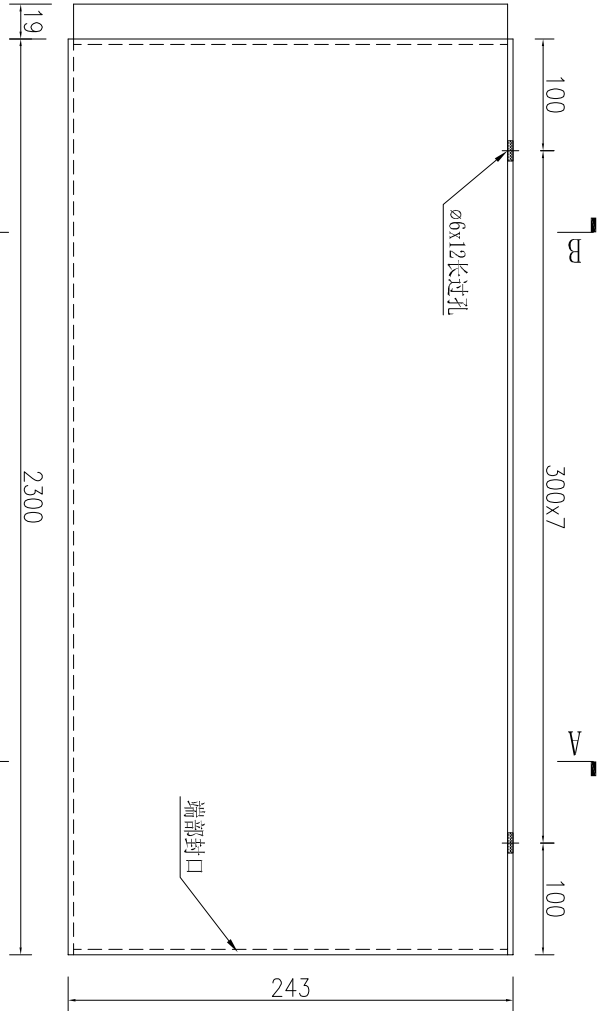

SECTION B-B

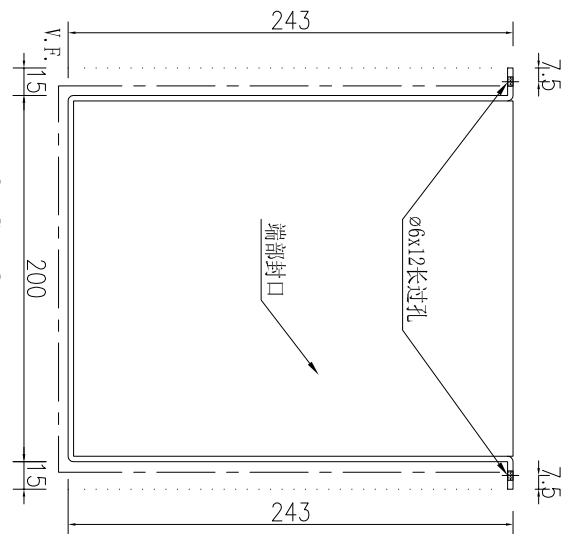

SECTION B-B

加工数量	
2	

名稱	鋁板加工圖	制圖	WYY	2025-09-15	修改		
材料	3mm厚鋁板	復核			日期		
顏色	LX01963MH	批准			圖號	J861-QL-LB61	



工程號

J861

地盤

已連拿利

特定，暫停加工

序號	物料編號	數量	長度L	A	N	B
1	J861-QL-LB62	1	112.5	112.5	300	3
2	J861-QL-LB77	1	98.5	42.5	300	3

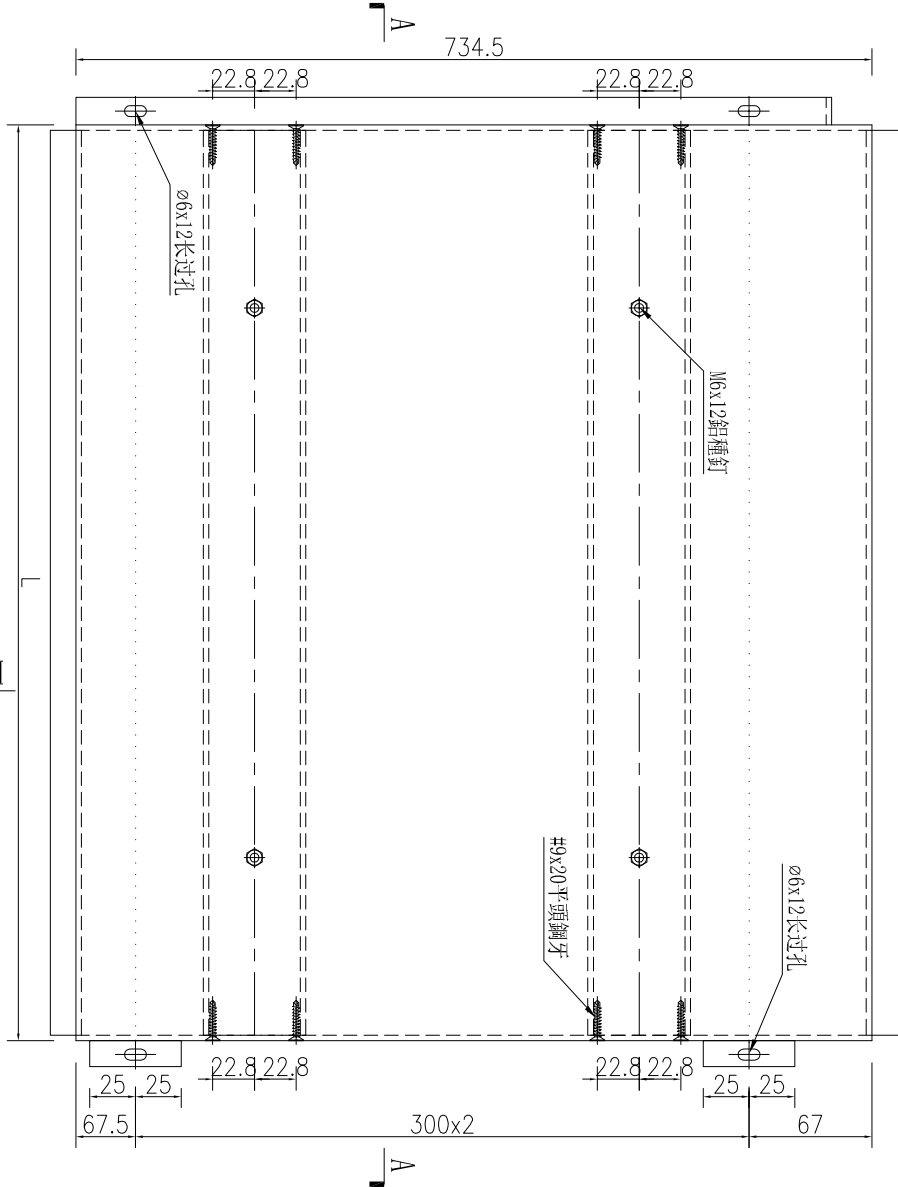

SECTION A-A

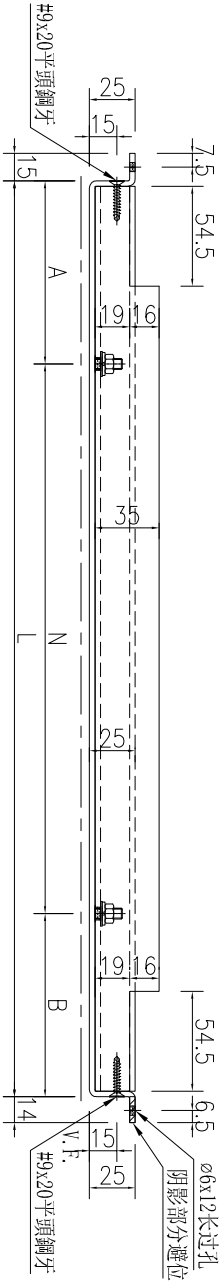

SECTION B-B

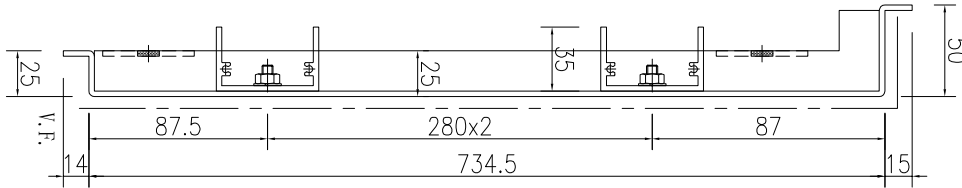

名稱	鋁板加工圖	制圖	WYY	2025-09-15	修改	
材料	3mm厚鋁板	復核			日期	
顏色	LX01963MH	批准			圖號	J861-QL-LB62



工程號

J861

地盤

已連拿利

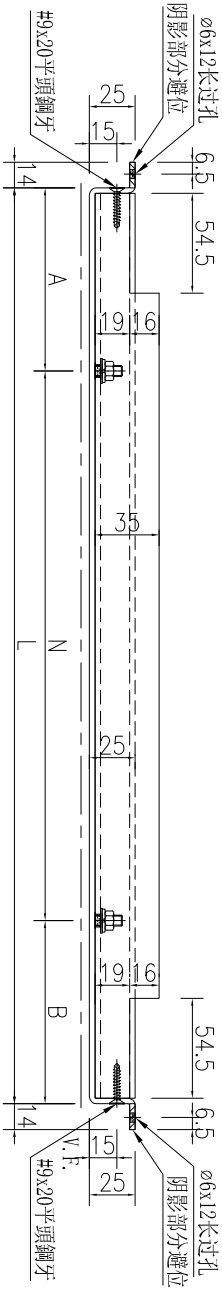

SECTION A-A

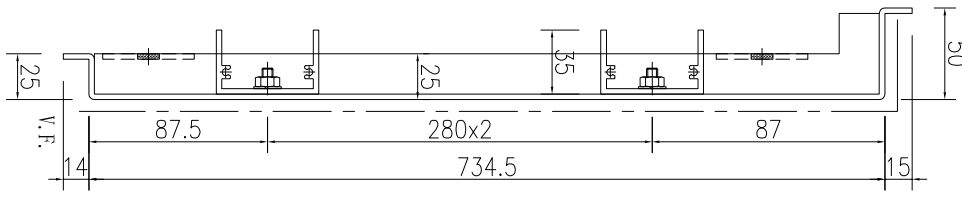
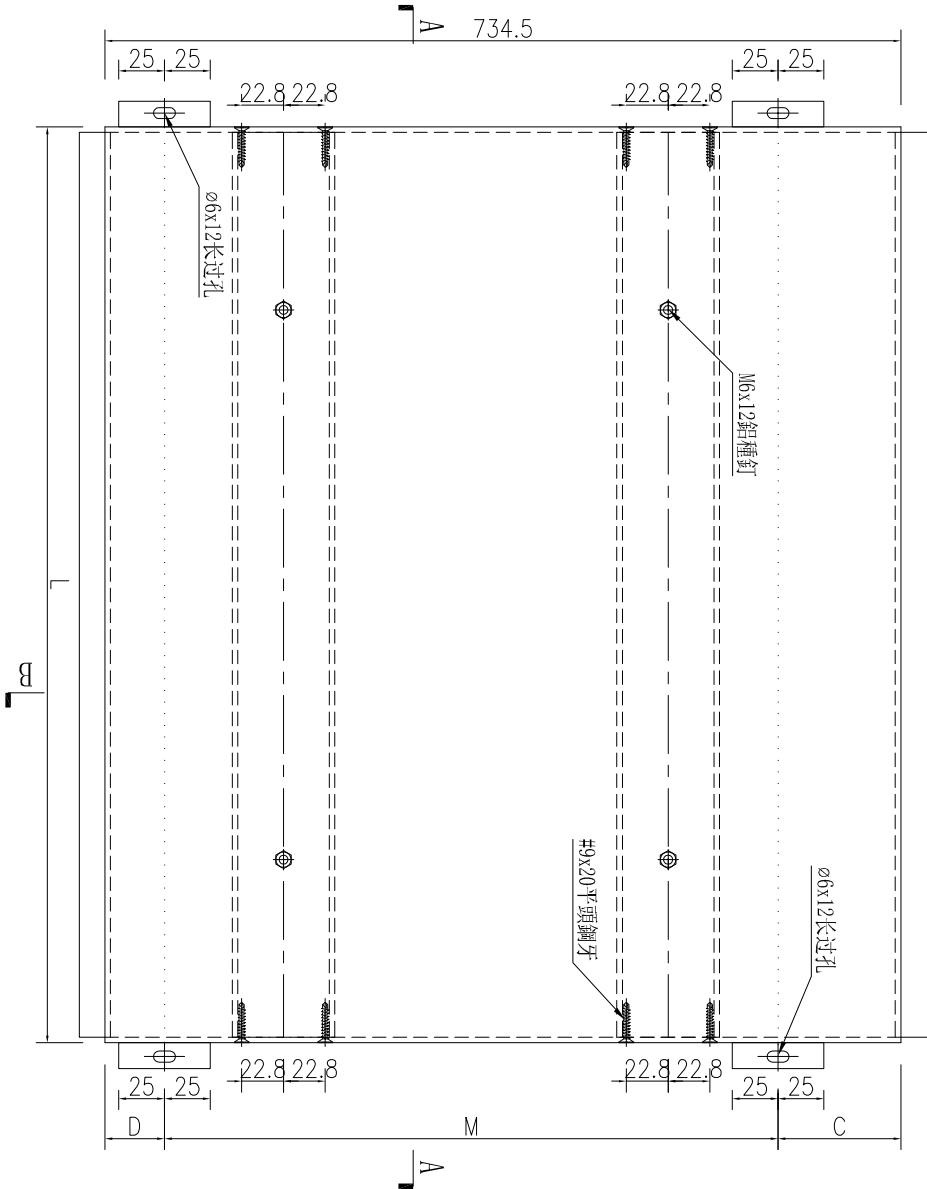

SECTION B-B

序號	物料編號	數量	長度L	A	N	B	C	M	D
1	J861-QL-LB63	4	112.5	112.5	300	x	217	x	1
2	J861-QL-LB64	3	112.5	112.5	300	x	67	x	2
3	J861-QL-LB78	1	985	42.5	300	x	217	x	1

名稱	鋁板加工圖	制圖	WYY	2025-09-15	修改			
材料	3mm厚鋁板	復核			日期			
顏色	LX01963MH	批准			圖號	J861-QL-LB63		



工程號 J861 地盤 已連拿利

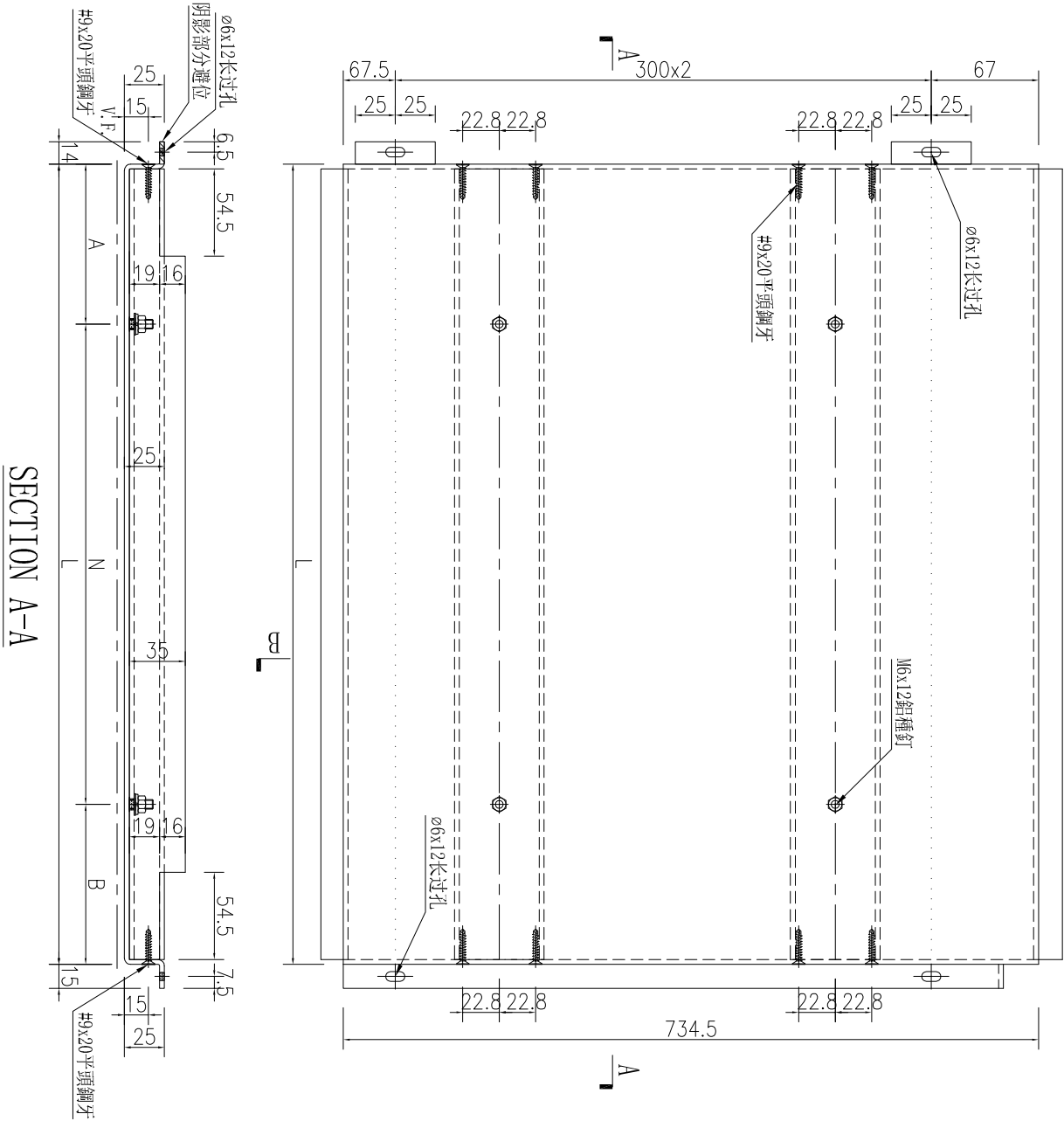

SECTION A-A

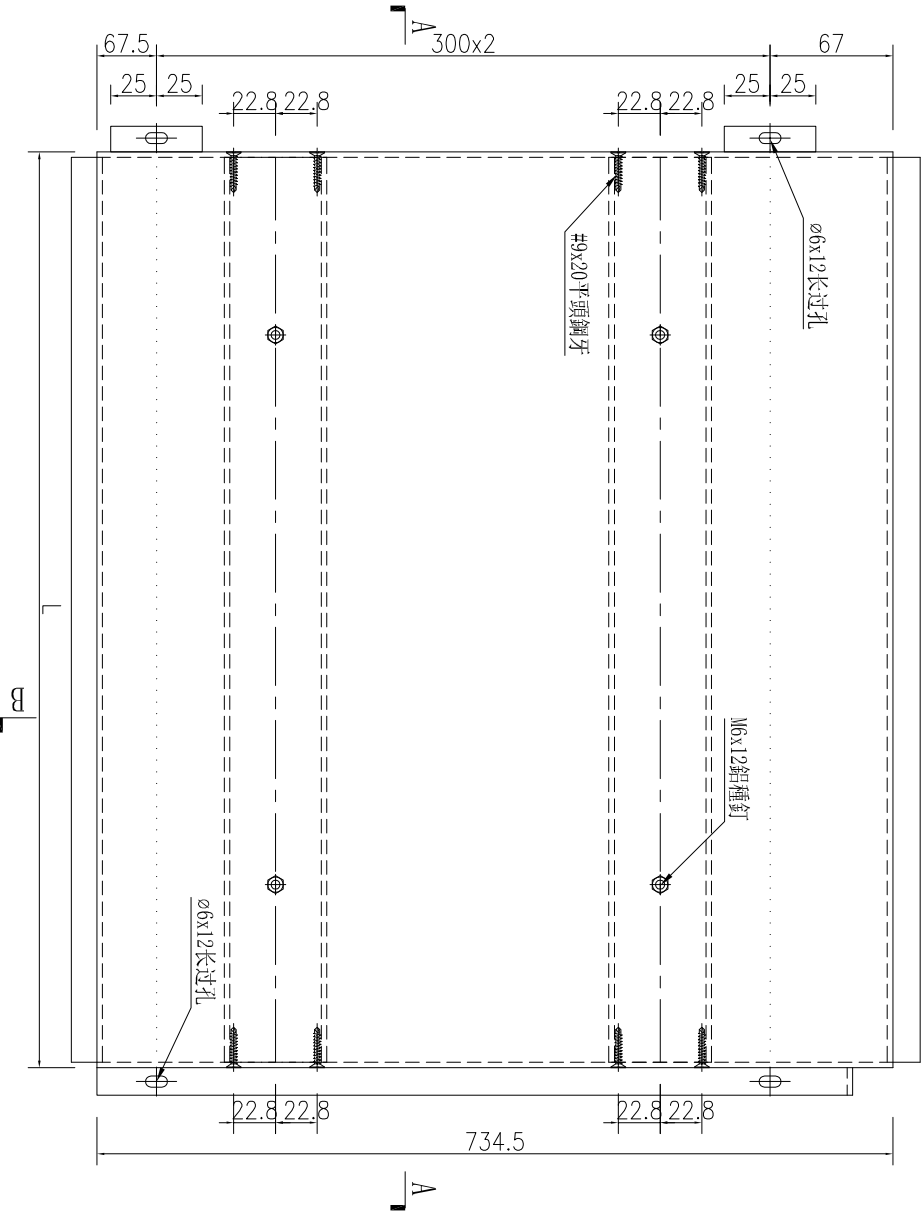

SECTION B-B

序號	物料編號	數量	長度L	A	N	B
1	J861-QL-LB65	1	1125	112.5	300	x
2	J861-QL-LB79	1	985	42.5	300	x

名稱	鋁板加工圖	制圖	WYY	2025-09-15	修改	
材料	3mm厚鋁板	復核			日期	
顏色	LX01963MH	批准			圖號	J861-QL-LB65



工程號

J861

地盤

已連拿利

待定，暫停加工

序號	物料編號	數量	長度L	高度H	A	N	B	C	M	D	E	K	F
1	J861-QL-LB66	1	1125	1260	70	x	70	30	x	30	112.5	x	112.5
2	J861-QL-LB80	1	985	1260	70	x	70	30	x	30	42.5	x	42.5

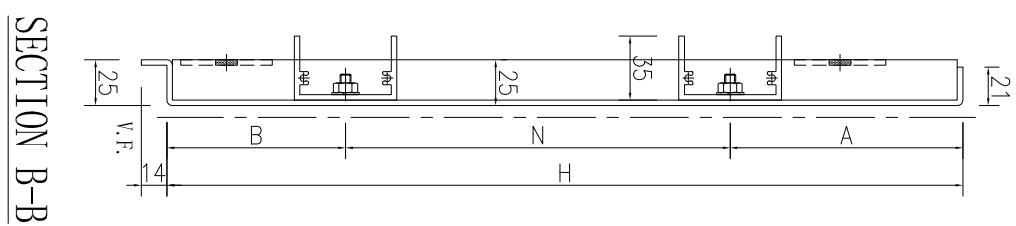
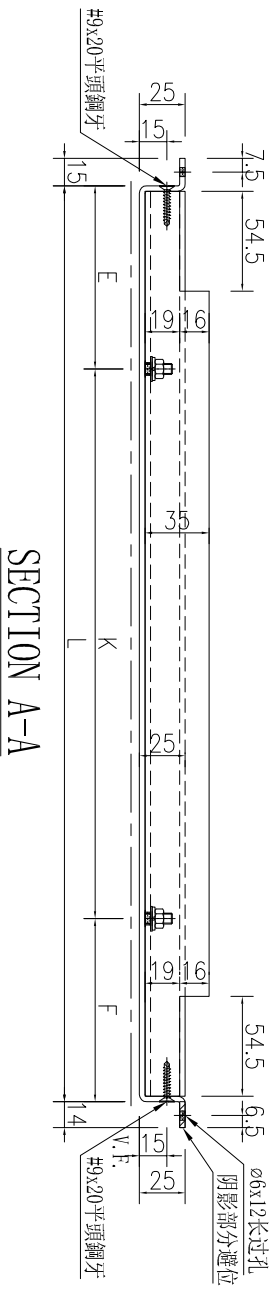
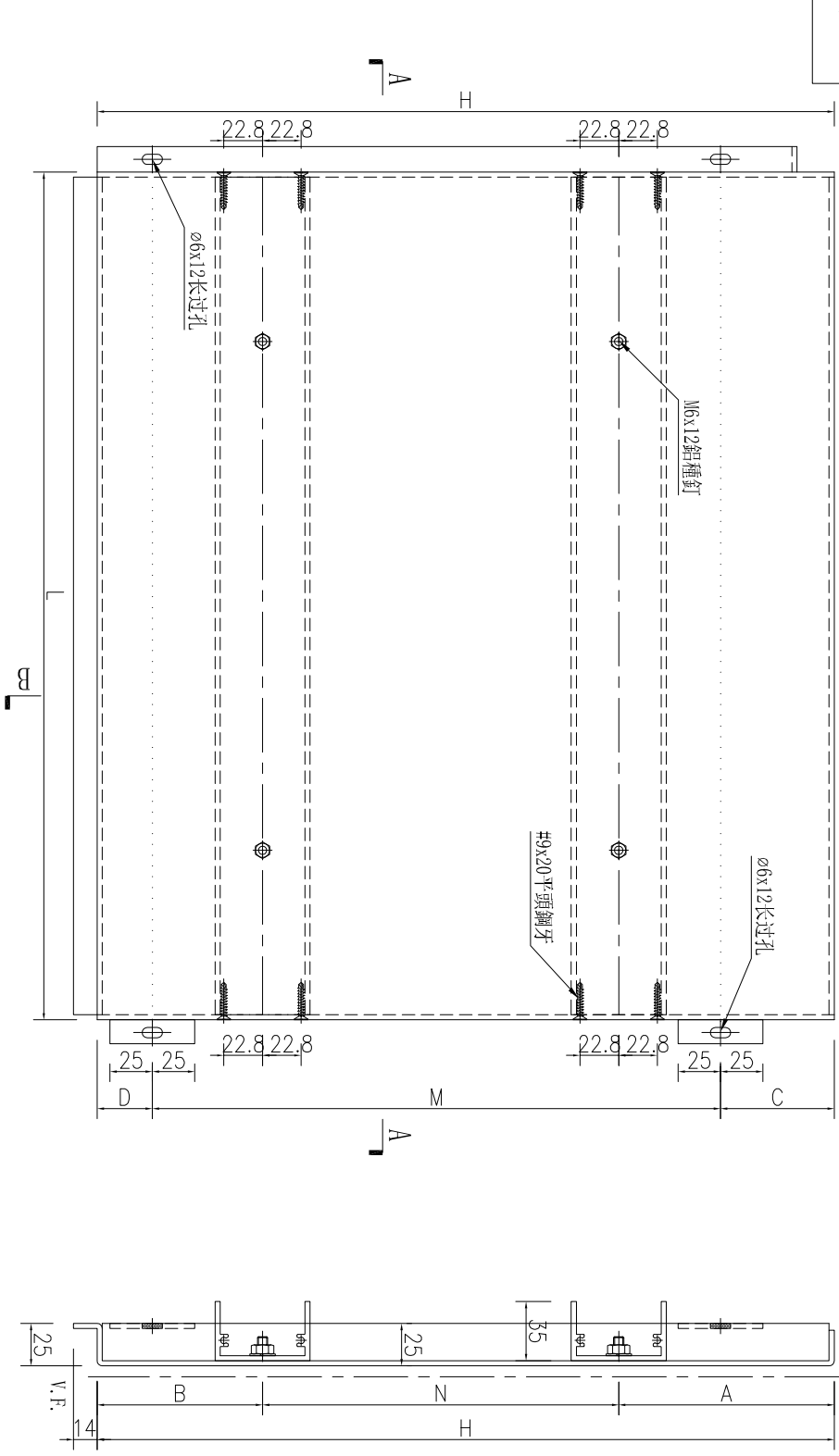

名稱	鋁板加工圖	制圖	WYY	2025-09-15	修改		
材料	3mm厚鋁板	復核			日期		
顏色	UCT550041XLB-3	批准			圖號	J861-QL-LB66	



工程號

J861

地盤

己連拿利

序號	物料編號	數量	長度L	高度H	A	B	C	M	D	E	K	F
1	J861-QL-LB69	1	1125	1260	70	70	30	300	30	112.5	x	3
2	J861-QL-LB82	1	985	1260	70	70	30	300	30	42.5	x	3

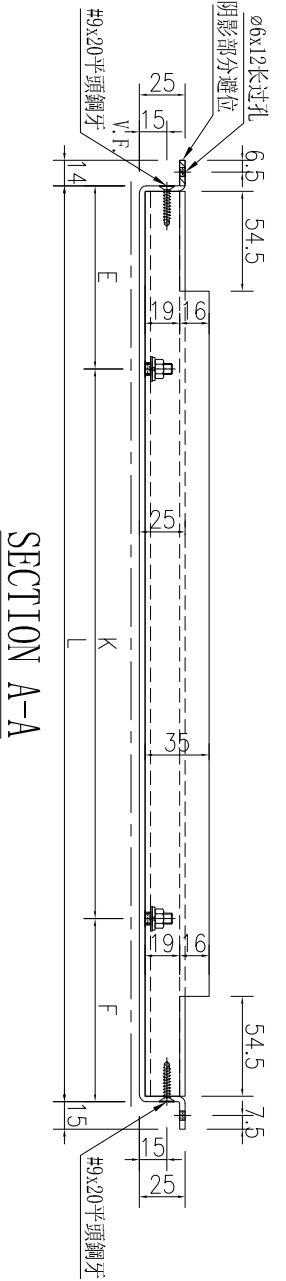
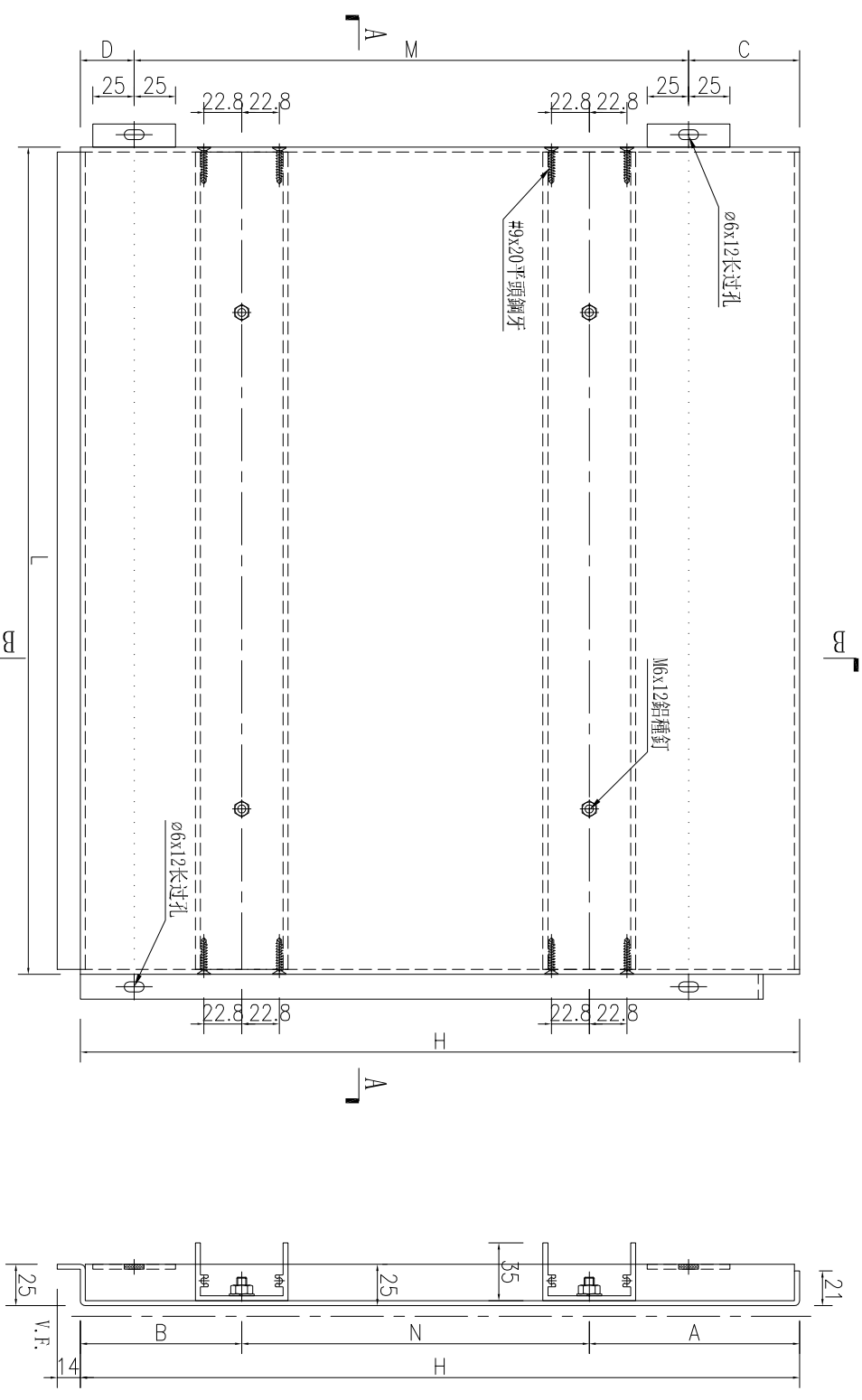

名稱	鋁板加工圖	制圖	WYY	2025-09-15	修改		
材料	3mm厚鋁板	復核			日期		
顏色	UCT550041XLB-3	批准			圖號	J861-QL-LB69	



工程號 J861 地盤 已連拿利

待定，暫停加工

序號	物料編號	數量	長度L	A	N	B
1	J861-QL-LB70	1	112.5	112.5	x	112.5
2	J861-QL-LB83	1	98.5	42.5	x	42.5

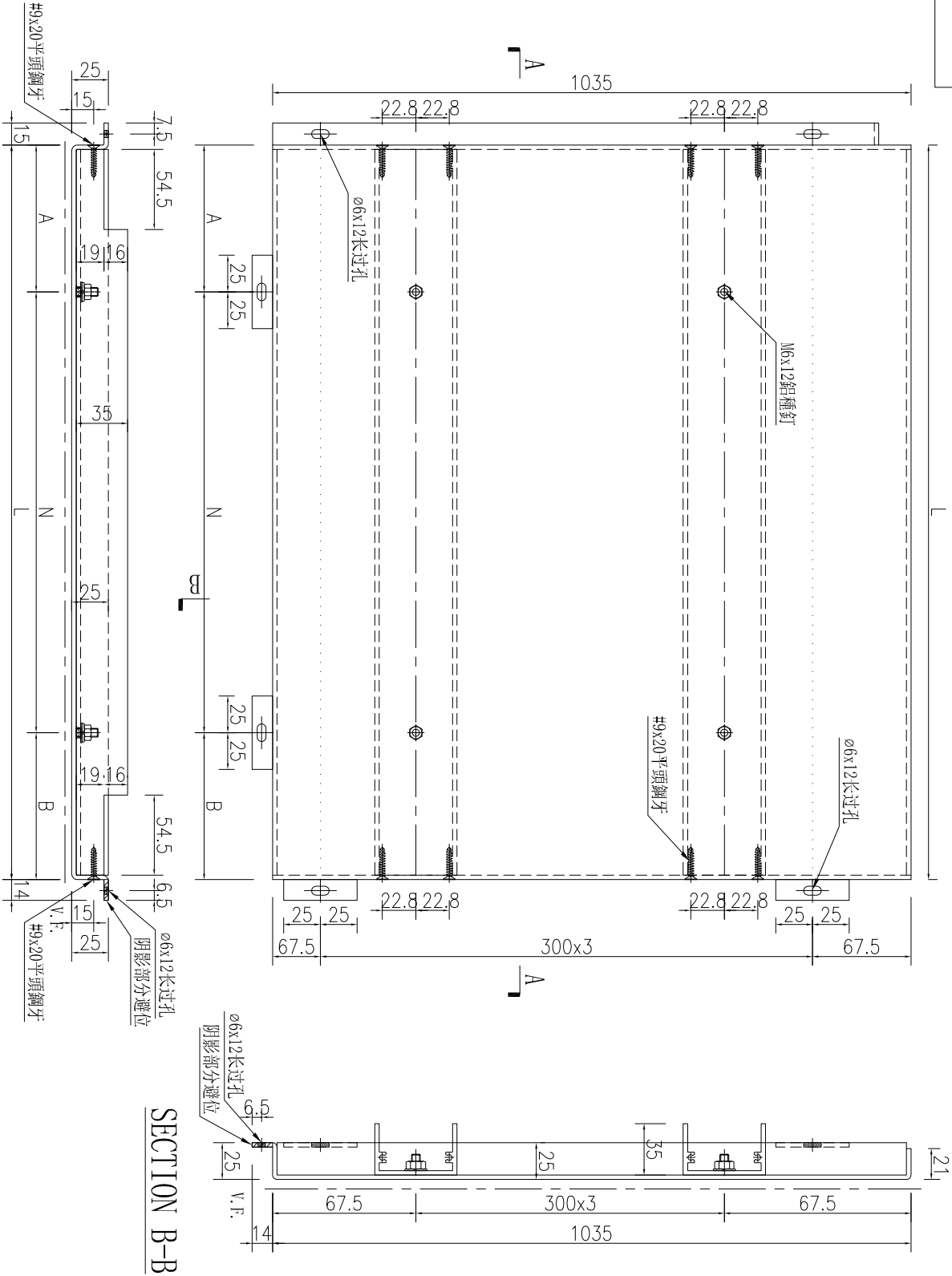

名稱	鋁板加工圖	制圖	WYY	2025-09-15	修改	
材料	3mm厚鋁板	復核			日期	
顏色	UCT550041XLB-3	批准			圖號	J861-QL-LB70



工程號

J861

地盤

己連拿利

序號	物料編號	數量	長度L	高度H	A	N	B	C	M	D	E	K	F
1	J861-QL-LB71	4	1125	1035	67.5	300	67.5	217.5	300	217.5	112.5	300	112.5
2	J861-QL-LB72	3	1125	1035	67.5	300	67.5	67.5	300	67.5	112.5	300	112.5
3	J861-QL-LB84	1	985	1035	67.5	300	67.5	217.5	300	217.5	42.5	300	42.5

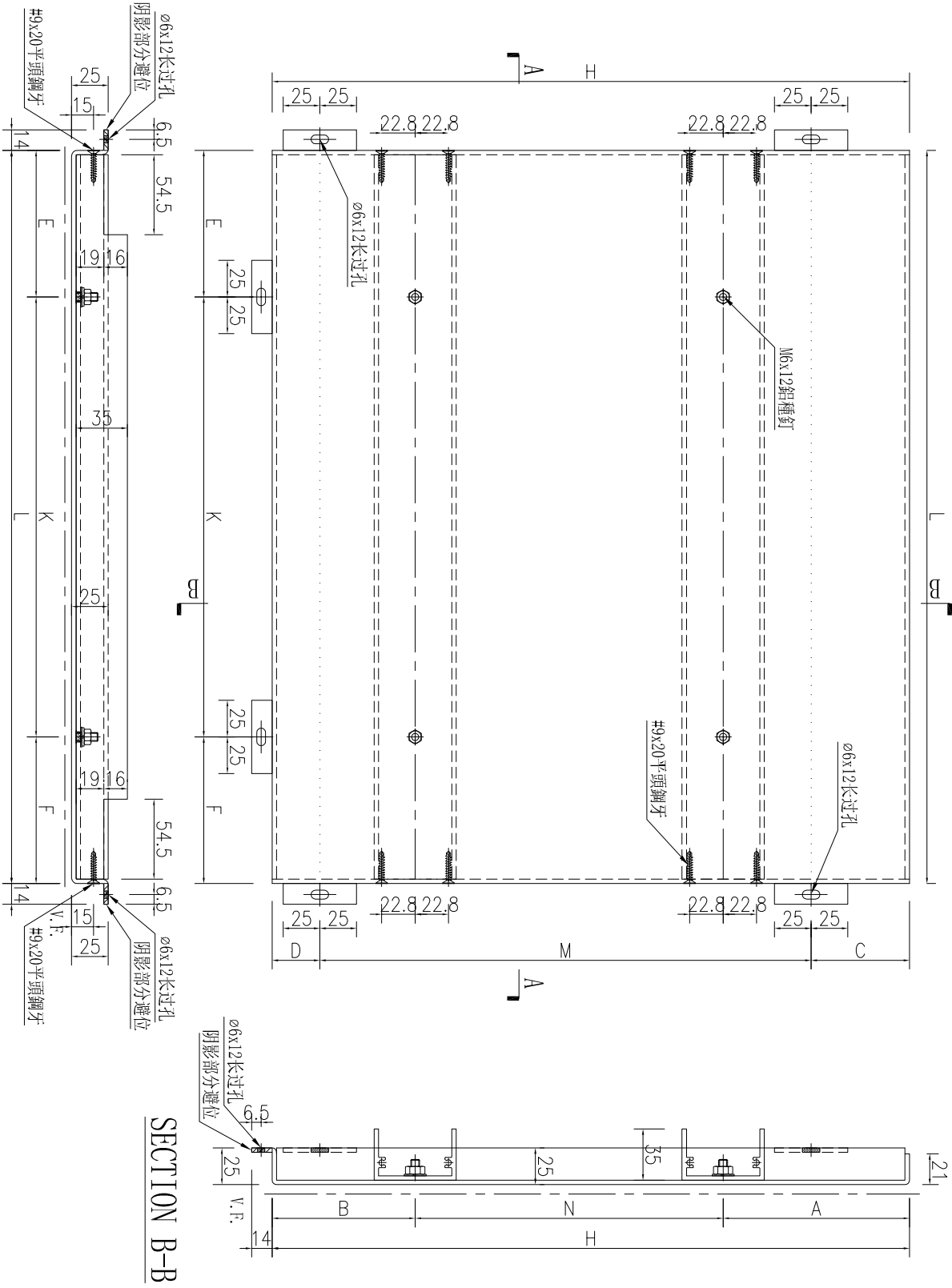

名稱	鋁板加工圖	制圖	WYY	2025-09-15	修改	
材料	3mm厚鋁板	復核			日期	
顏色	UCT550041XLB-3	批准			圖號	J861-QL-LB71



工程號 J861 地盤 已連拿利

SECTION A-A

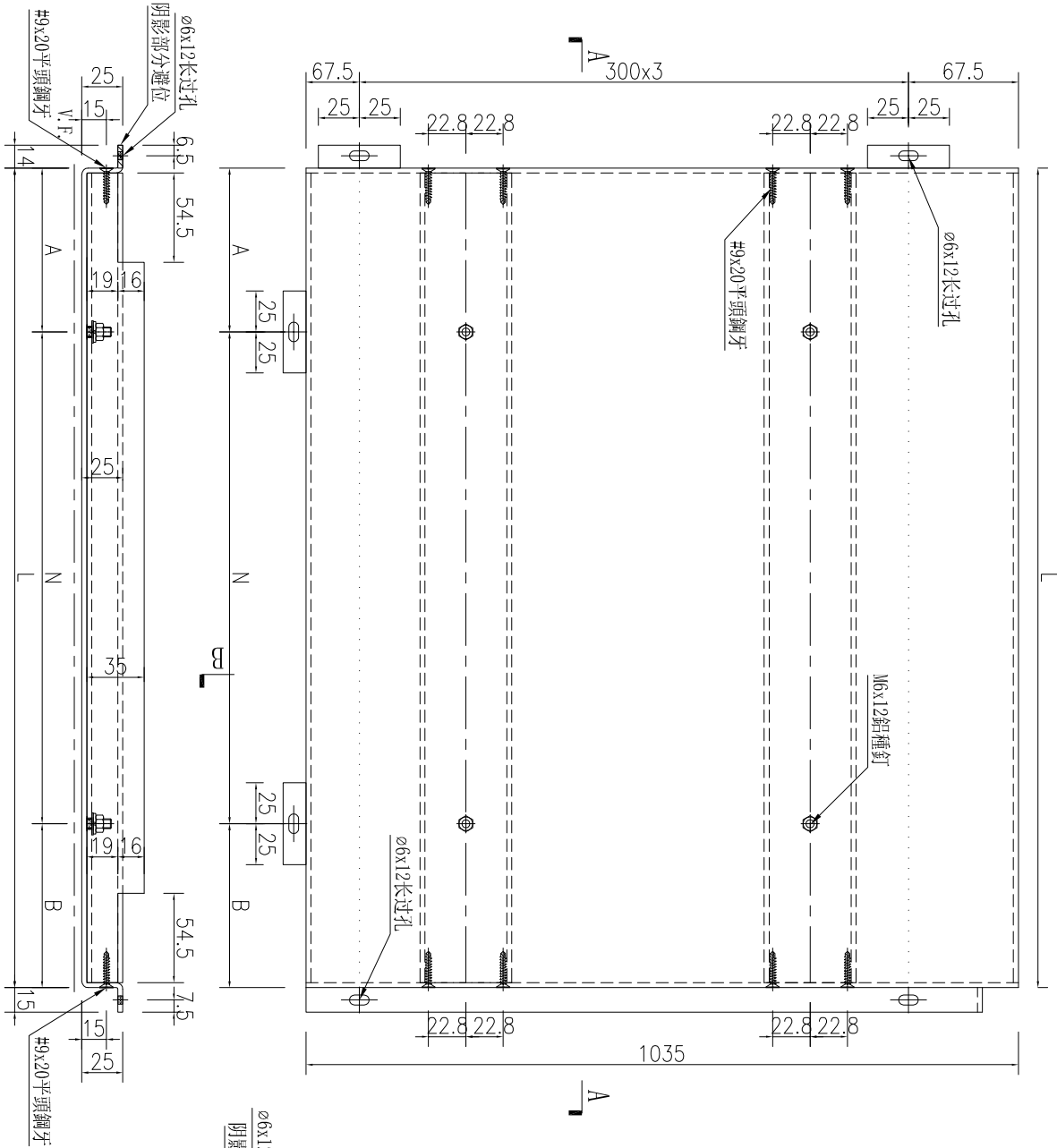

SECTION B-B

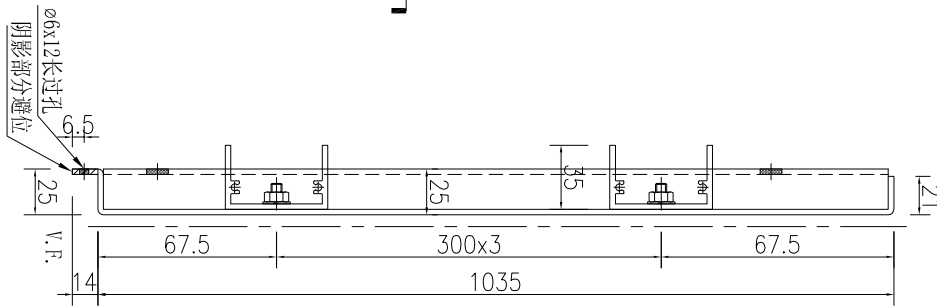

序號	物料編號	數量	長度L	A	N	B
1	J861-QL-LB73	1	1125	112.5	300	112.5
2	J861-QL-LB85	1	985	42.5	300	42.5

名稱	鋁板加工圖	制圖	WYY	2025-09-15	修改	
材料	3mm厚鋁板	復核			日期	
顏色	UCT550041XLB-3	批准			圖號	J861-QL-LB73



工程號 J861 地盤 已連拿利

序號	物料編號	數量	長度L	A	N	B	C	M	D
1	J861-QL-LB74	1	1125	112.5	x	300	52.5	x	3
2	J861-QL-LB86	1	985	117.5	x	250	192.5	x	2

待定，暫停加工

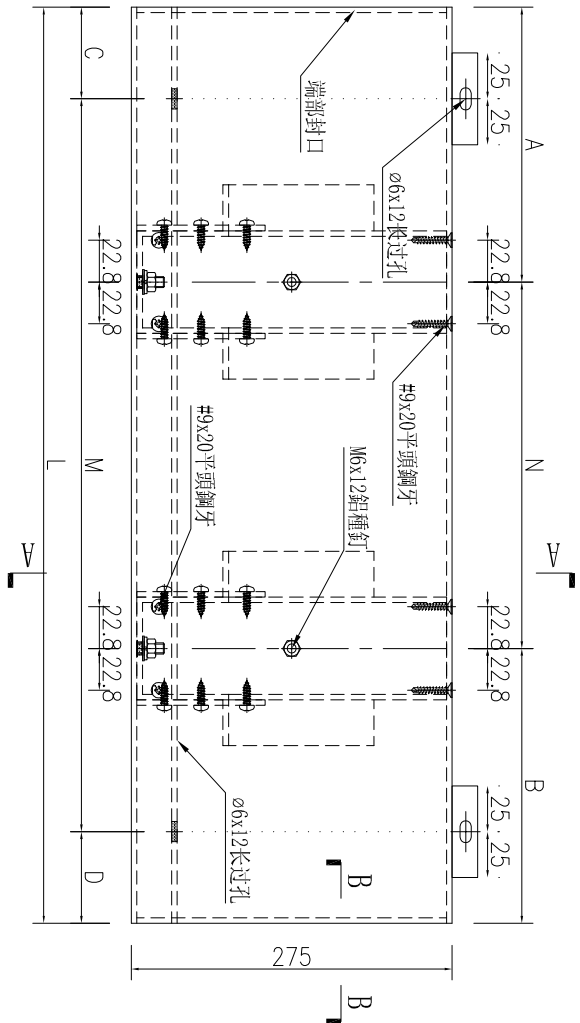

SECTION B-B

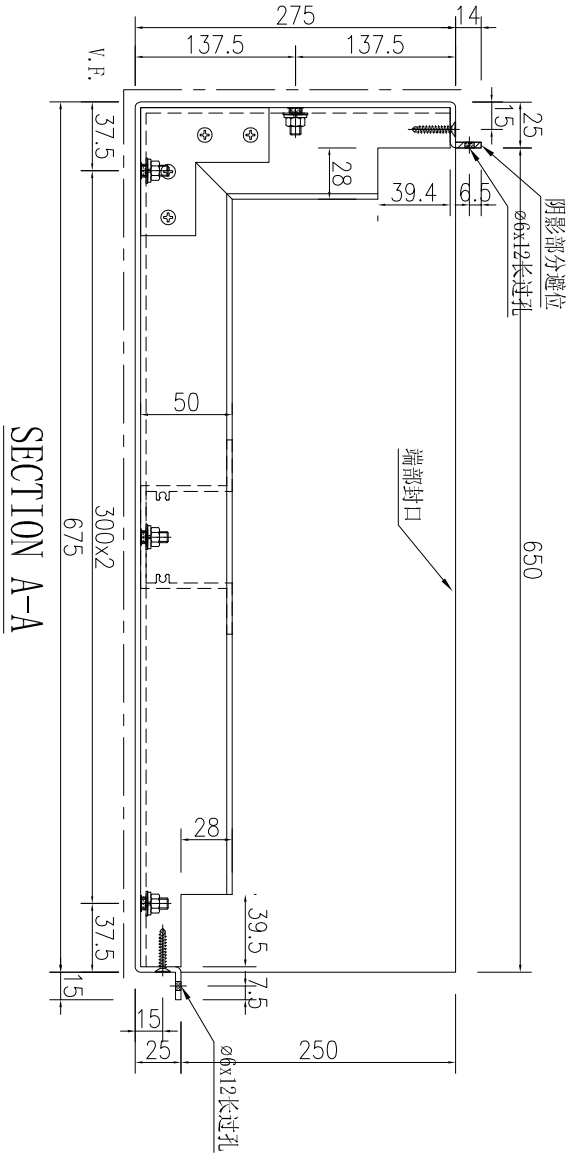

SECTION A-A

名稱	鋁板加工圖	制圖	WYY	2025-09-15	修改	
材料	3mm厚鋁板	復核			日期	
顏色	UCT550041XLB-3	批准			圖號	J861-QL-LB74



工程號 J861 地盤 已連拿利

序號	物料編號	數量	長度L	A	N	B	C	M	D
1	J861-QL-LB75	7	1125	112.5	x	3	112.5	52.5	300
2	J861-QL-LB87	1	985	117.5	x	3	117.5	192.5	300

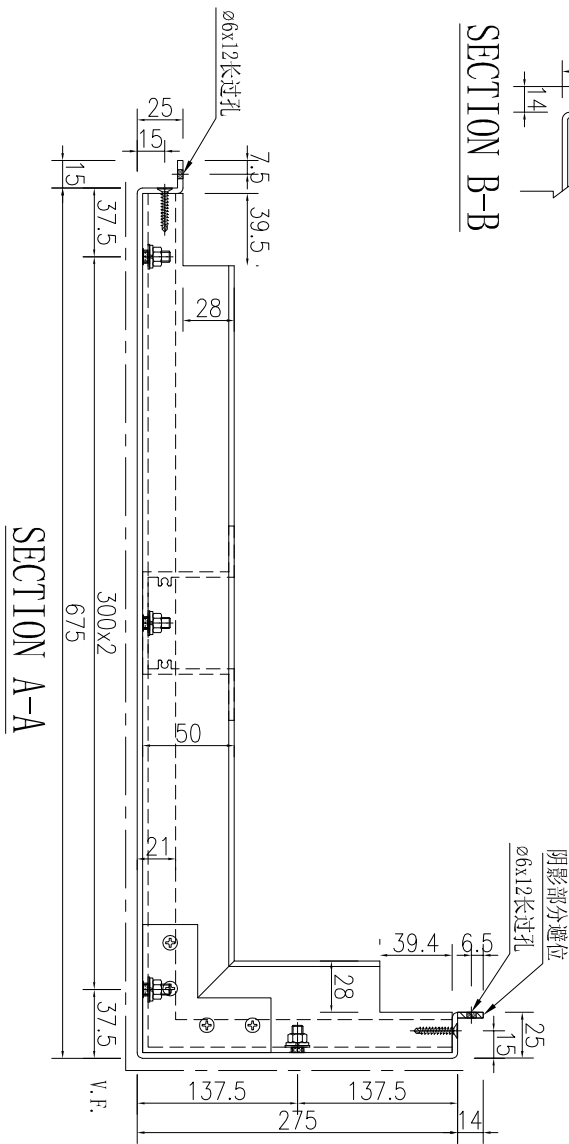
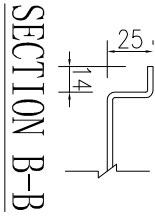
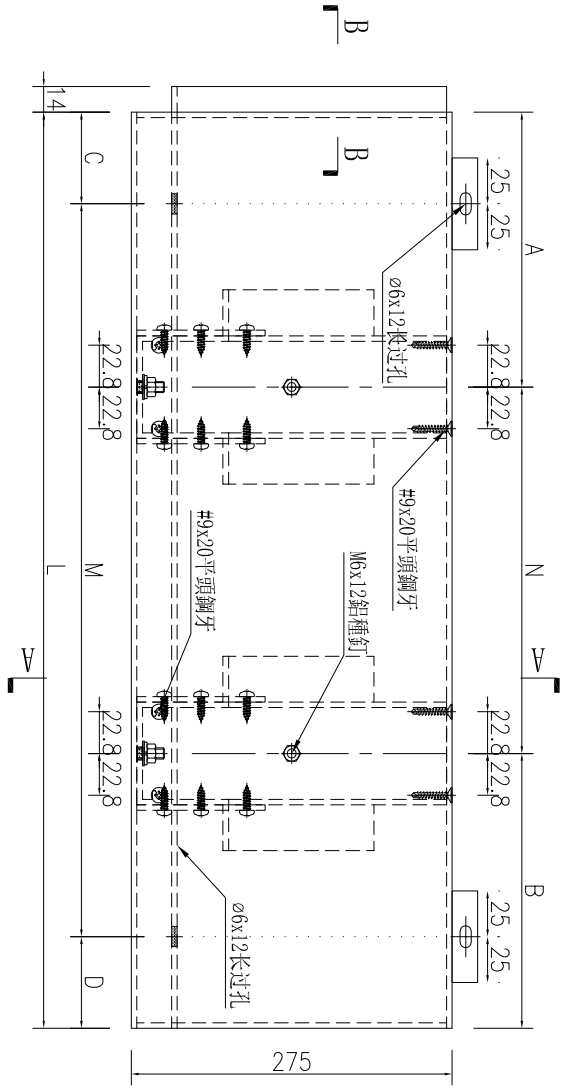

名稱	鋁板加工圖	制圖	WYY	2025-09-15	修改	
材料	3mm厚鋁板	復核			日期	
顏色	UCT550041XLB-3	批准			圖號	J861-QL-LB75



工程號 J861 地盤 已連拿利

所有编号均省略“J861-”字样
图纸内容较大请用A3纸打印

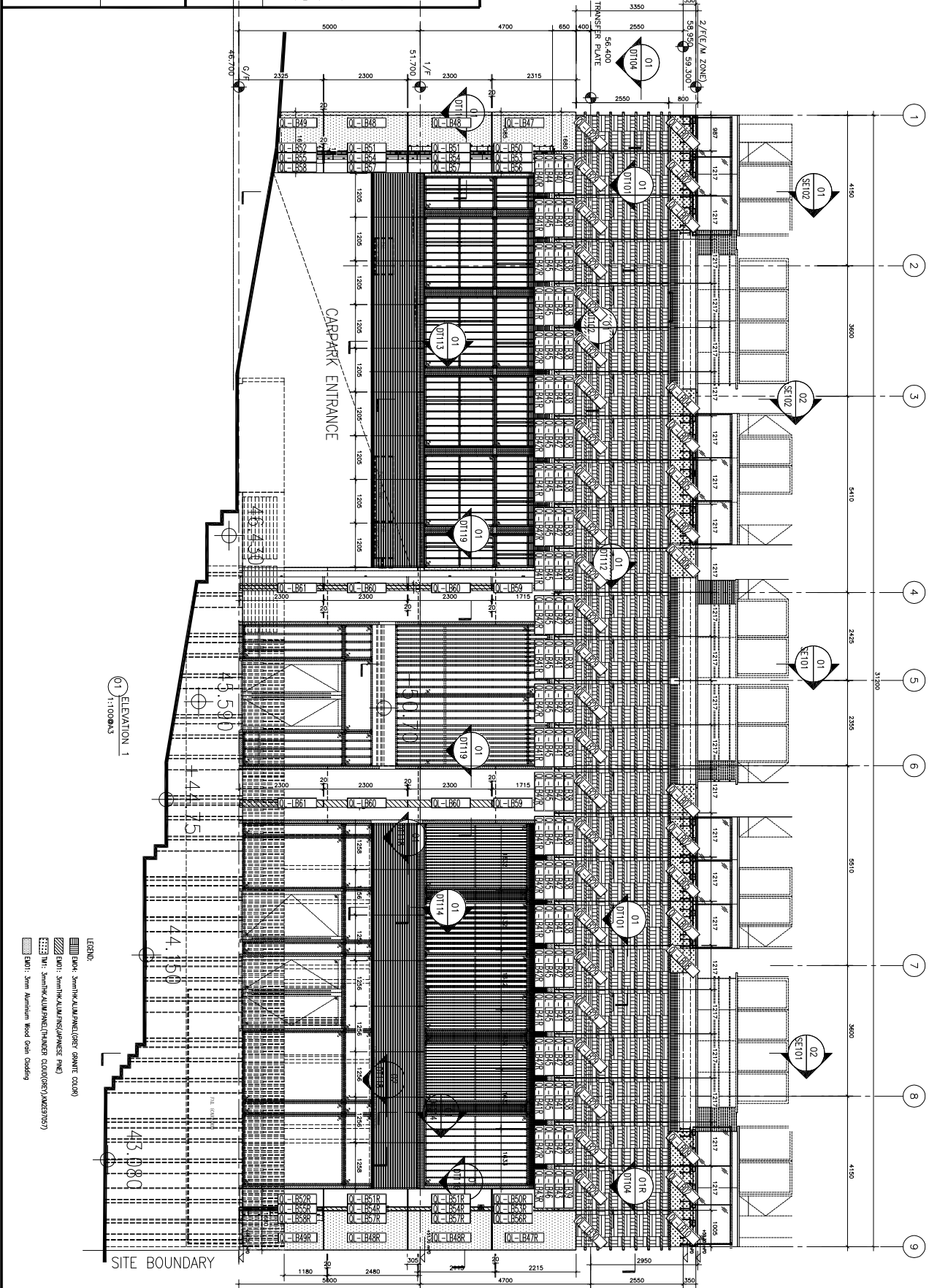

名稱	鋁板安裝位置圖	制圖	WYY	20250923	修改		
材料	--	復核			日期		
顏色	--	批准			圖號	J861-LB-EL101	



工程號	J861	地盤	已連拿利
-----	------	----	------

所有编号均省略“J861-”字样
图纸内容较大请用A3纸打印

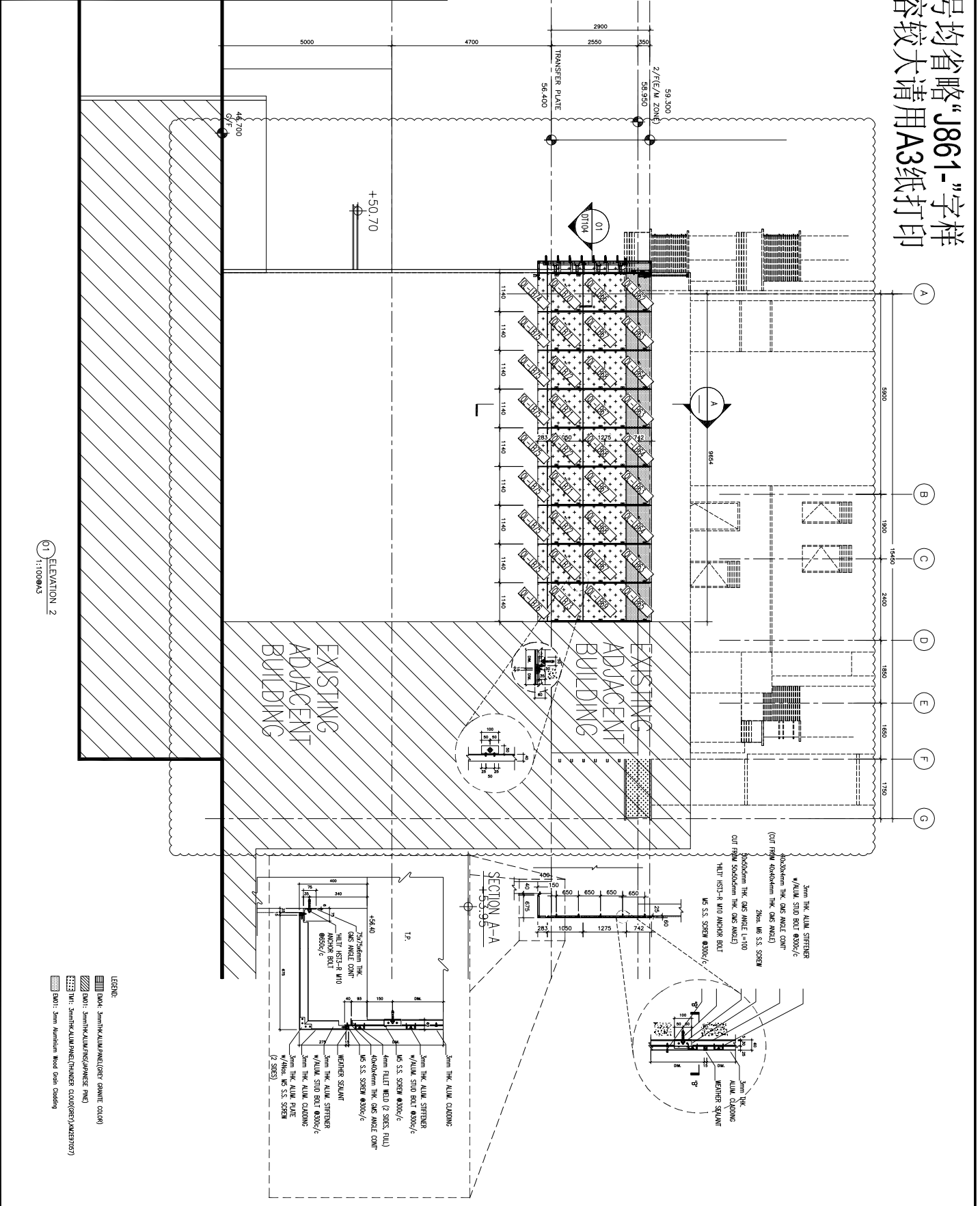

01 ELEVATION 2
1:100@A3

名稱	鋁板安裝位置圖	制圖	WYY	20250923	修改		
材料	--	復核			日期		
顏色	--	批准			圖號	J861-LB-EL102	



工程號 J861 地盤 已連拿利

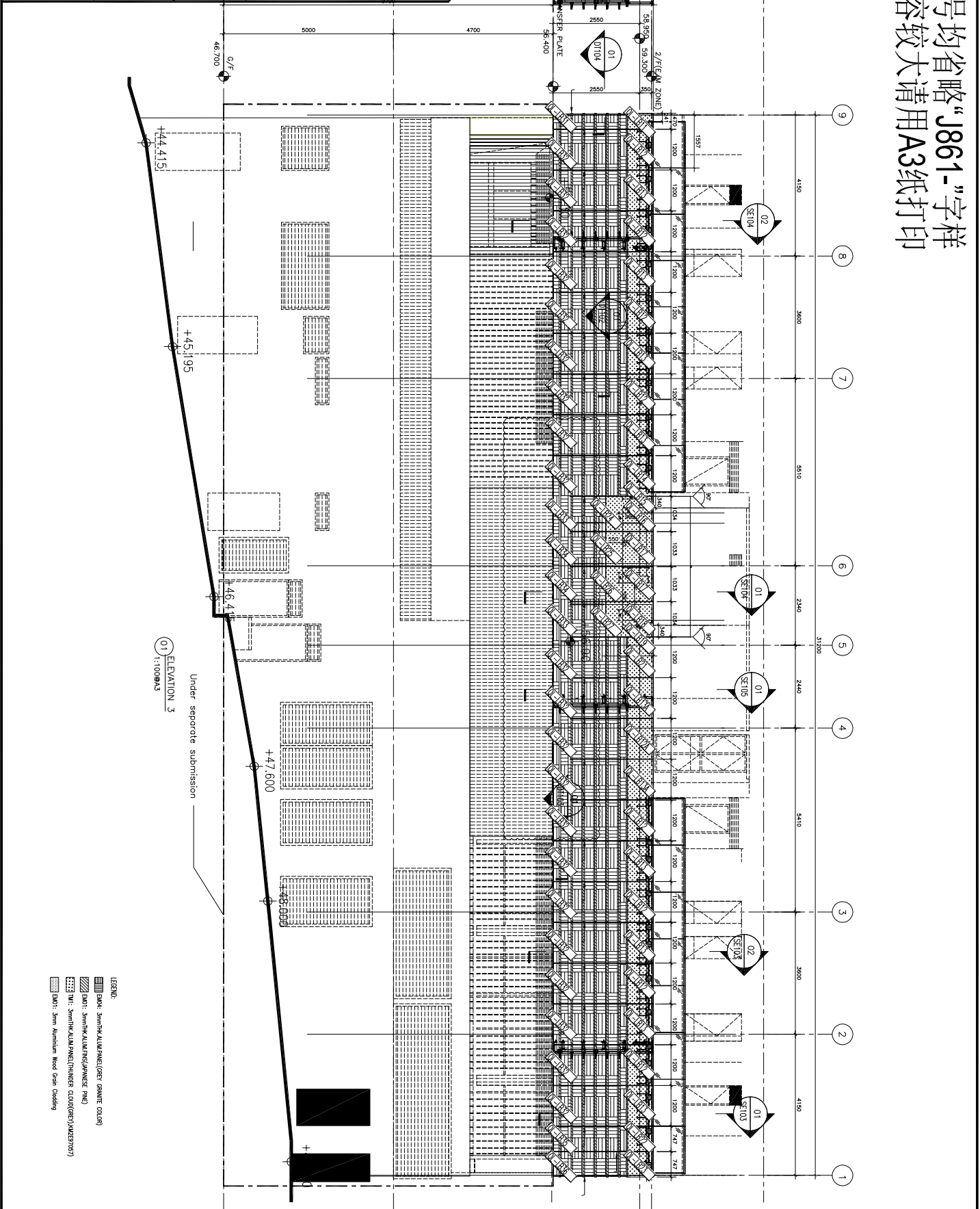

所有编号均省略“J861-”字样
图纸内容较大请用A3纸打印

名稱	鋁板安裝位置圖	制圖	WYY	20250923	修改		
材料	--	復核			日期		
顏色	--	批准			圖號	J861-LB-EL103	



工程號 J861 地盤 已連拿利

所有编号均省略“J861-”字样
图纸内容较大请用A3纸打印

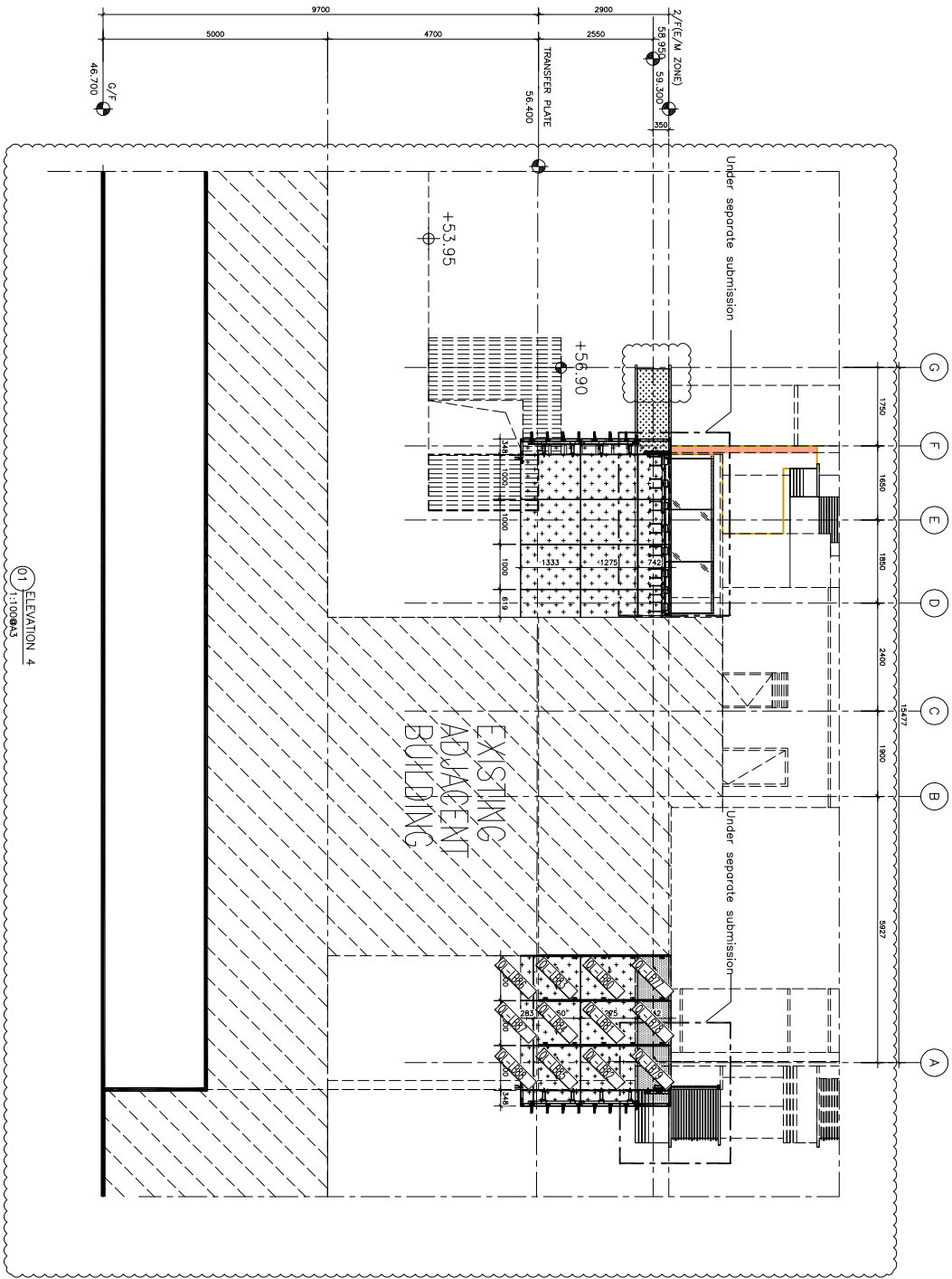

LEGEND:
 ■■■■ 0101: 3mm ALUMINIUM PANEL (OVER GRANITE COLUMN)
 ■■■■ 0102: 3mm ALUMINIUM PANEL (OVER GRANITE PANEL)
 ■■■■ 0103: 3mm ALUMINIUM PANEL (OVER GRANITE COLUMN)
 ■■■■ 0104: 3mm Aluminium Mesh Glass Cladding

名稱	鋁板安裝位置圖	制圖	WYY	20250923	修改			
材料	--	復核			日期			
顏色	--	批准			圖號	J861-LB-EL104		