



工程指示 / 要求簡箋 ENGINEER INSTRUCTIONS(E.I.)

工程指示編號:	EI- 9014	修改版本:	E
	HK- 0884		
工程編號:	J 861	工程名稱:	己連拿利
收件人:	生統	發件人:	細佬
工程項目:	管道項目-地盤用鋁折件加工圖 (标准层)	日期:	11/11/2025

<input type="checkbox"/> 原合約工程包	<input type="checkbox"/> 原合約工程加 / 減賬 QT-	<input type="checkbox"/> 新工程報價 QT-
---------------------------------	------------------------------------------	------------------------------------

信件批核號碼/圖紙參考編號:	批核模具圖紙編號:
客戶指示附件:	管理內部批簽署:

<input type="checkbox"/> 初步鋁料 B.M.	<input type="checkbox"/> 加工拆圖, 然後生產	<input type="checkbox"/> 尺寸表
<input type="checkbox"/> 正式鋁料 B.M.	<input type="checkbox"/> 技術上資料/指示	<input type="checkbox"/> 報價
<input type="checkbox"/> 配件 B.M.	<input type="checkbox"/> 樣辦或貨品說明書	<input type="checkbox"/> 分判合約
<input type="checkbox"/> 其他:		

內容: 修改加工圖
備注: 林仁安11月10日通知(鋁板加工圖 (标准层) EI9014D版次 2025.11.08 (仅修改部分).pdf)
完成上列要求日期: 16/12/2025

國內

<input type="checkbox"/> 生產技術總監	<input type="checkbox"/> 連附件	<input type="checkbox"/> 技術部	<input type="checkbox"/> 連附件	<input type="checkbox"/> 生產部	<input type="checkbox"/> 連附件
<input type="checkbox"/> 採購部	<input type="checkbox"/> 連附件	<input checked="" type="checkbox"/> 生產統籌部	<input checked="" type="checkbox"/> 連附件	<input type="checkbox"/> 報關組	<input type="checkbox"/> 連附件
<input checked="" type="checkbox"/> 質檢部	<input checked="" type="checkbox"/> 連附件	<input type="checkbox"/> 會計部	<input type="checkbox"/> 連附件	<input type="checkbox"/> 機械設計部	<input type="checkbox"/> 連附件
<input type="checkbox"/> 香港辦	<input type="checkbox"/> 連附件	<input type="checkbox"/> 其他:			

香港

<input type="checkbox"/> 行政部	<input type="checkbox"/> 連附件	<input type="checkbox"/> 會計部	<input type="checkbox"/> 連附件	<input type="checkbox"/> 統籌部	<input type="checkbox"/> 連附件	<input type="checkbox"/> 工程部	<input type="checkbox"/> 連附件
<input type="checkbox"/> 採購部	<input type="checkbox"/> 連附件	<input type="checkbox"/> QS部	<input type="checkbox"/> 連附件	<input type="checkbox"/> 地盤管理	<input type="checkbox"/> 連附件	<input type="checkbox"/> 維修部	<input type="checkbox"/> 連附件

*發件人簽署:	*組別成員批核簽署:
傳遞編號:	項目經理簽署: 

美特鋁質有限公司
 MIDI Aluminium Fabricator Ltd.

产品编号	L(MM)	数量	A	N	M	B	N1	M1	备注
		9							

工程號	J861	地盤	己連拿利
-----	------	----	------

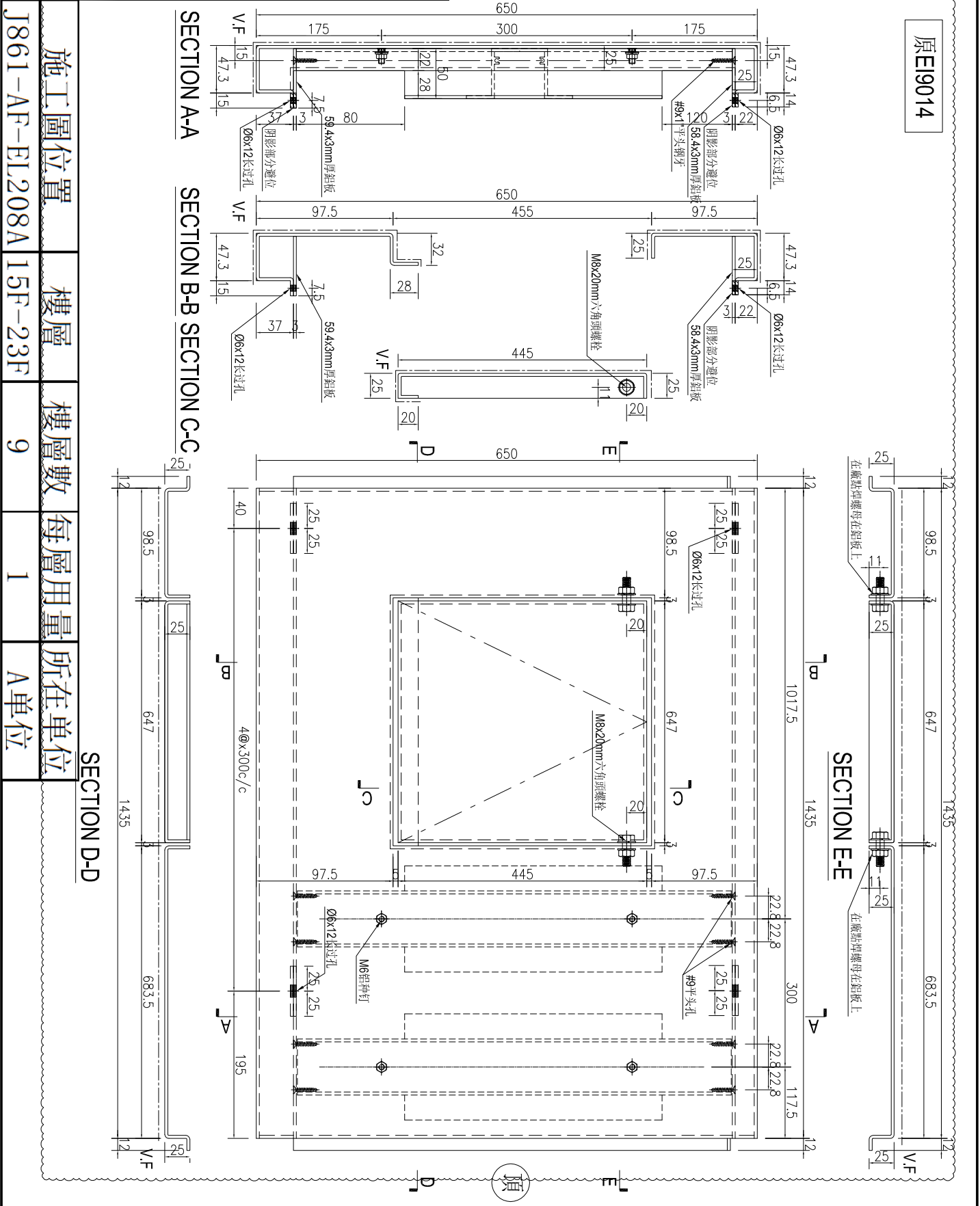

施工圖位置	樓層	樓層數	每層用量	所在單位
J861-AF-EL208A	15F-23F	9	1	A單位

名稱	鋁板加工圖	制圖	AN	2025-06-30	修改	A	B
材料	3mm厚鋁板	復核			日期	2025.07.14	2025.11.04
顏色	UCT550041XLB-3	批准			圖號	J861-GD-LB48	



工程號	J861	地盤	已連拿利
-----	------	----	------

序號	物料編號	長度	數量	A	N	B	C	M	D	施工圖位置	樓層	樓層數	每層用量	所在單位
1	1861-GD-LB20-1	885	9	40	X	360	142.5	X	360	1861-AF-EL210	25F	9	3240	A單位
2	1861-GD-LB20-2	1335	3	40	X	360	142.5	X	360	1861-AF-EL210	25F	3	1080	A單位
3	1861-GD-LB20-3	935	5	40	X	300	167.5	X	300	1861-AF-EL210	26F-30F	5	1500	A單位
4	1861-GD-LB20-4	885	6	40	X	300	142.5	X	300	1861-AF-EL210	25F-30F	6	1800	A單位
5	1861-GD-LB20-5	1635	6	40	X	300	67.5	X	300	1861-AF-EL210	25F-30F	6	1800	A單位

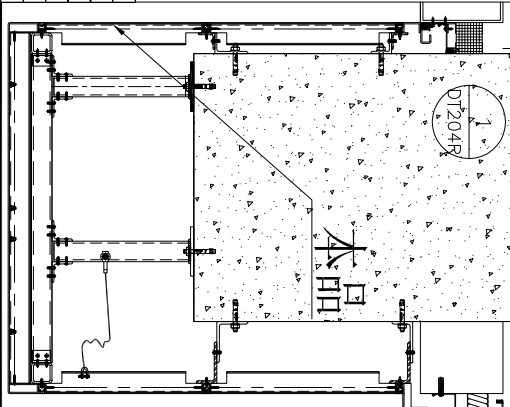

SECTION A-A

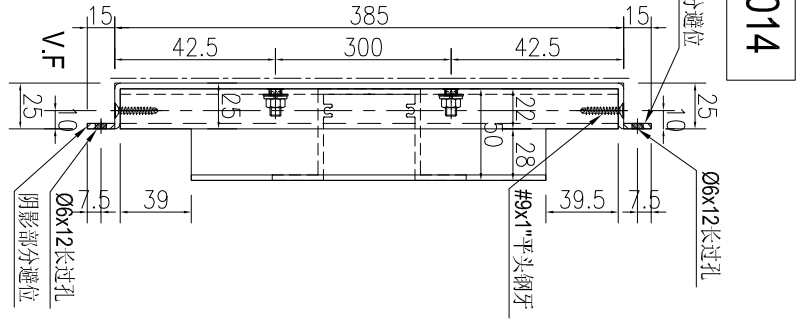

原EI9014

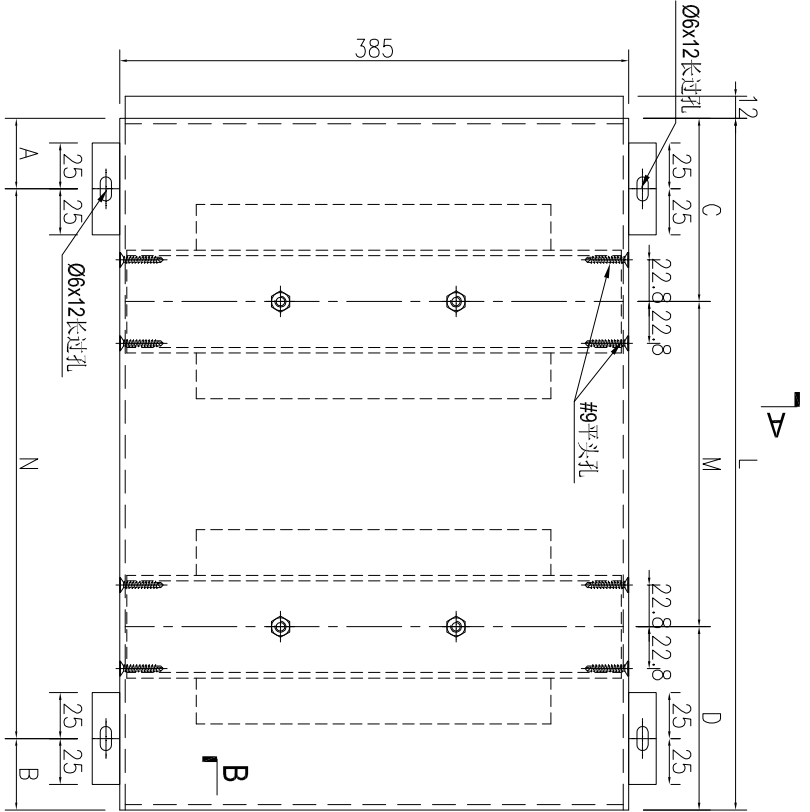

SECTION B-B

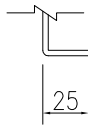

名稱	鋁板加工圖	制圖	AN	2025-06-30	修改	A	B
材料	3mm厚鋁板	復核			日期	2025.07.14	2025.10.31
顏色	UCT550041XLB-3	批准			圖號	J861-GD-LB20	



美特鋁質 有限公司
 MIDI Aluminium Fabricator Ltd.

产品编号	L(MM)	数量	A	N	M	B	N1	M1	备注
		9							

工程號	J861	地盤	己連拿利
-----	------	----	------

原EI9014

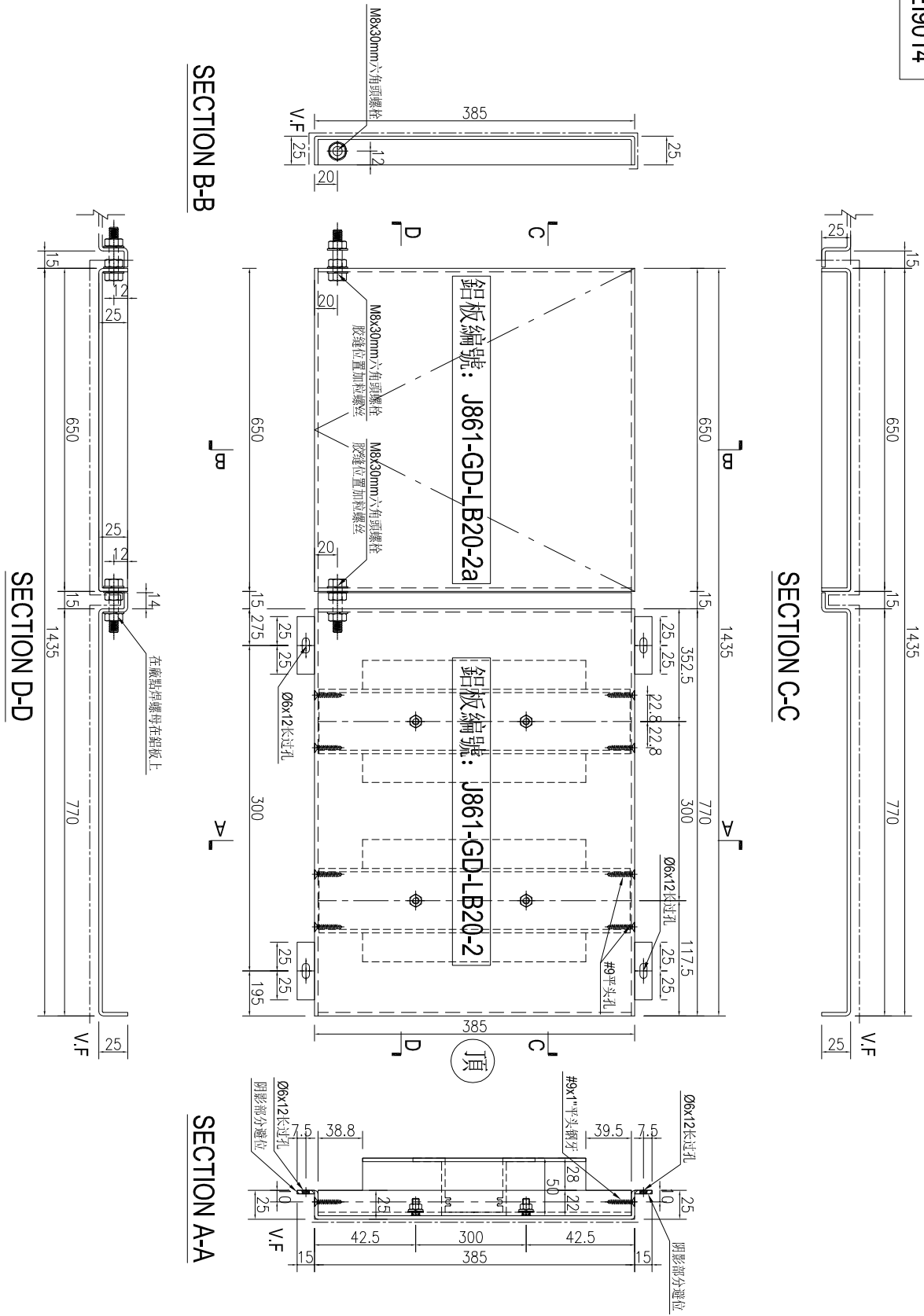
施工圖位置	樓層	樓層數	每層用量	所在單位
J861-AF-EL208A	15F-23F	9	1	A單位



名稱	鋁板加工圖	制圖	AN	2025-10-31	修改				
材料	3mm厚鋁板	復核			日期				
顏色	UCT550041XLB-3	批准			圖號	J861-GD-LB20-2			

美特鋁質 有限公司
MIDI Aluminium Fabricator Ltd.

产品编号	L(MM)	数量	A	N	M	B	N1	M1	备注
		9							

工程號	J861	地盤	已連拿利
-----	------	----	------

施工圖位置	樓層	樓層數	每層用量	所在單位
J861-AF-EL208A	15F-23F	9	1	A單位

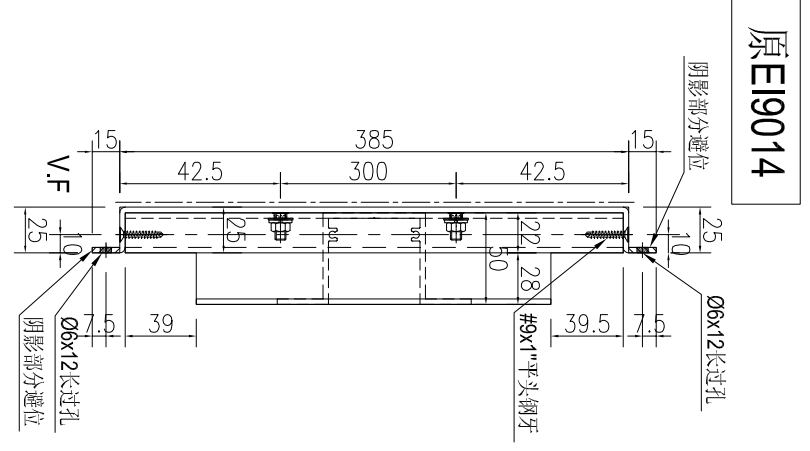

SECTION A-A

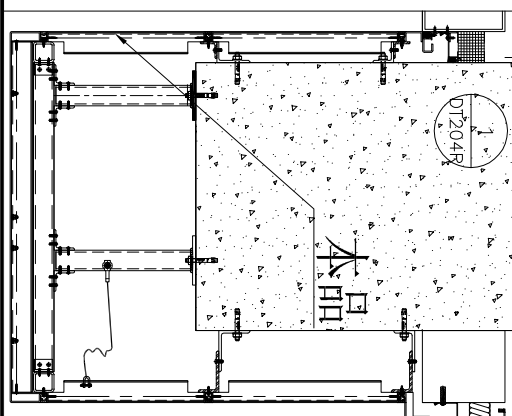
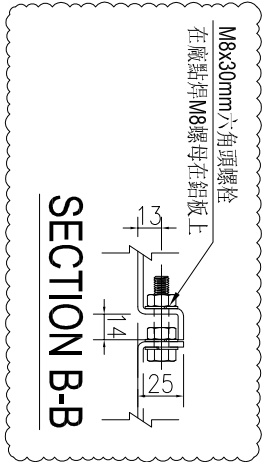
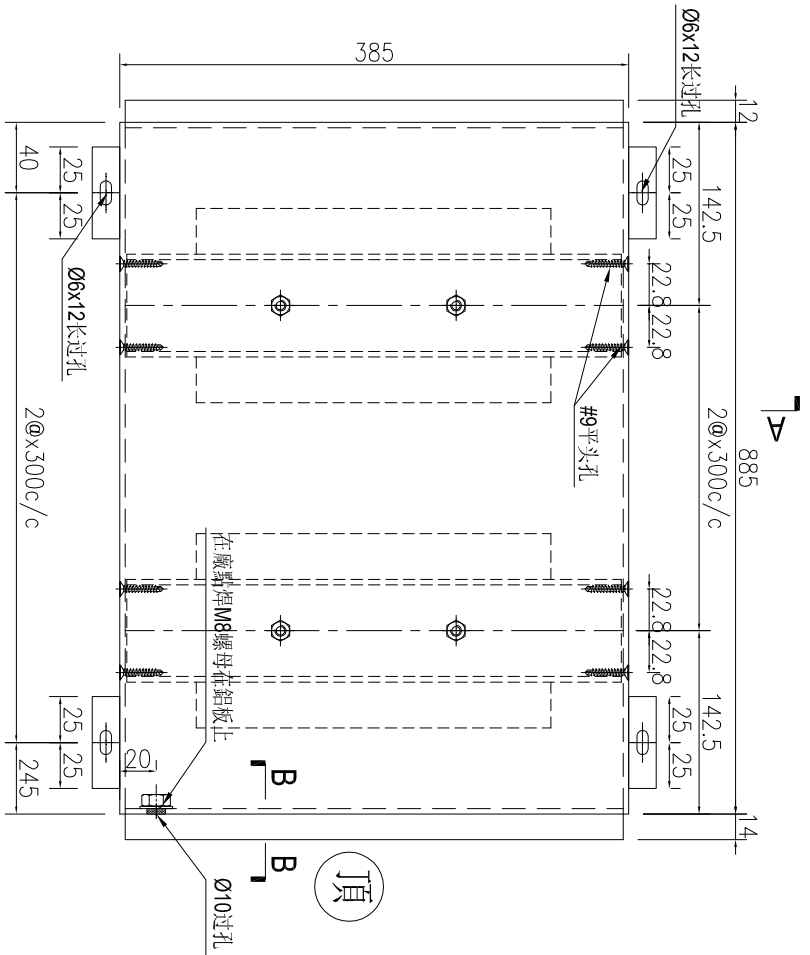

名稱	鋁板加工圖	制圖	AN	2025-11-08	修改				
材料	3mm厚鋁板	復核			日期				
顏色	UCT550041XLB-3	批准			圖號	J861-GD-LB20-1			

美特鋁質有限公司
 MIDI Aluminium Fabricator Ltd.

产品编号	L(MM)	数量	A	N	M	B	N1	M1	备注
J861-GD-LB48R-1		9							

工程號	J861	地盤	已連拿利
-----	------	----	------

施工圖位置	樓層	樓層數	每層用量	所在單位
J861-AF-EL208	15F-23F	9	1	C單位

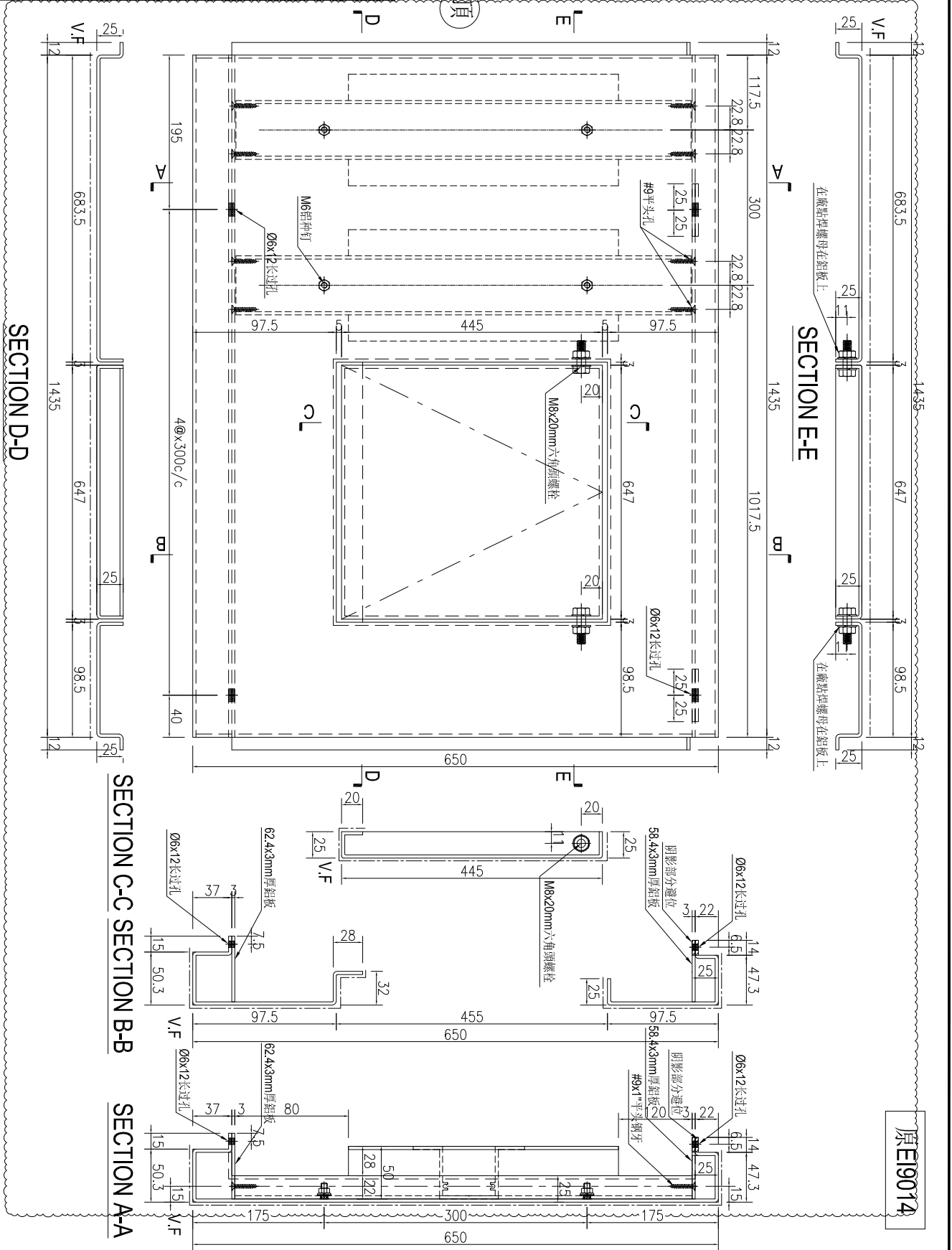

名稱	鋁板加工圖	制圖	AN	2025-06-30	修改	A	B	
材料	3mm厚鋁板	復核			日期	2025.07.14	2025.11.04	
顏色	UCT550041XLB-3	批准			圖號	J861-GD-LB48R		



工程號 J861 地盤 已連拿利

原E19014

序號	物料編號	長度	數量	A	N	B	C	M	D	施工圖位置	樓層	樓層數	每層用量	所在單位
1	J861-GD-LB20R-1	885	15	10	2	300	215	x	300	142.5	J861-AF-EI208	15F-30F	15	C單位
2	J861-GD-EI20R-2	1785	9	10	x	300	177.5	x	300	177.5	15F-23F	9	1	C單位
3	J861-GD-EI20R-3	1785	6	10	x	300	177.5	x	300	177.5	15F-23F	6	1	C單位

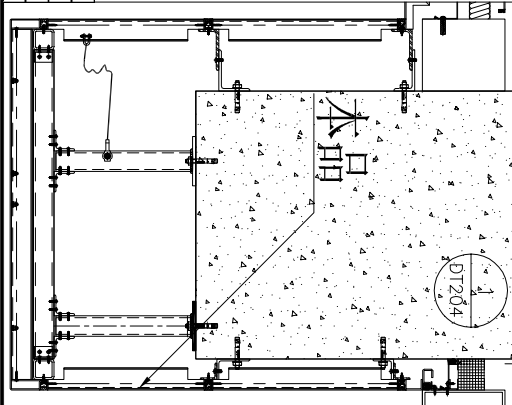
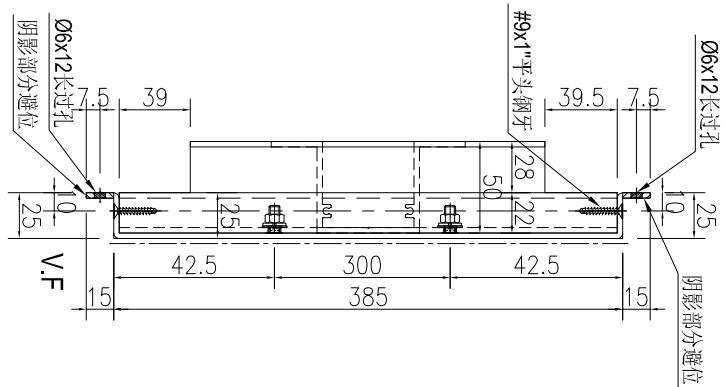
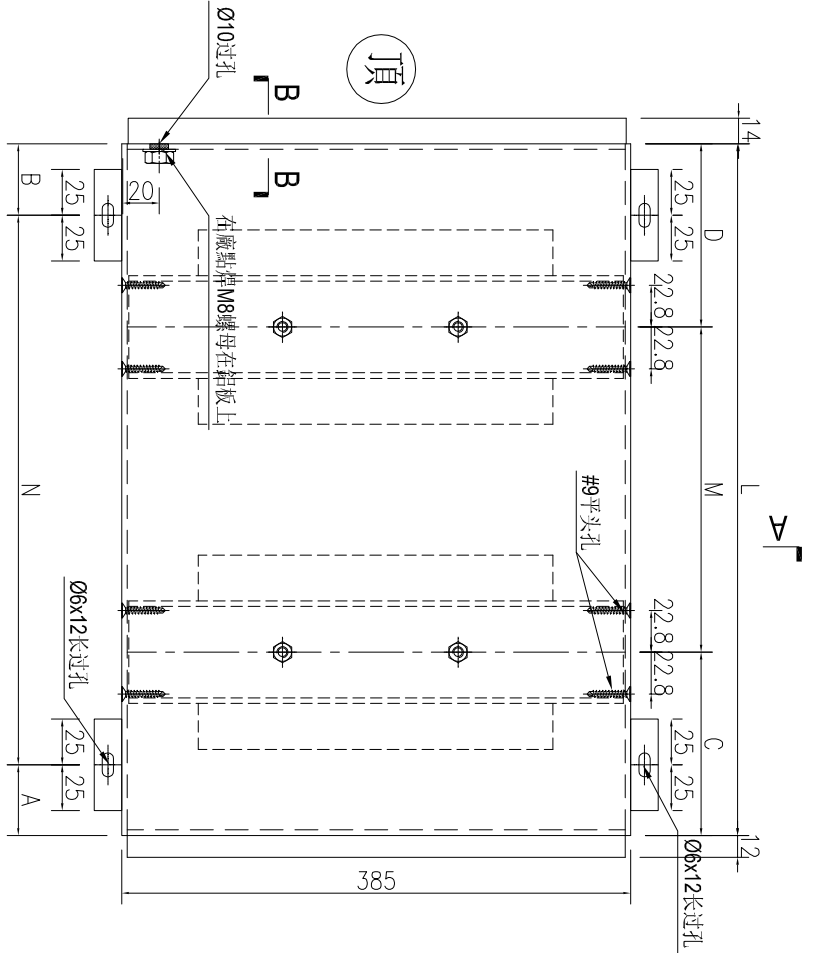
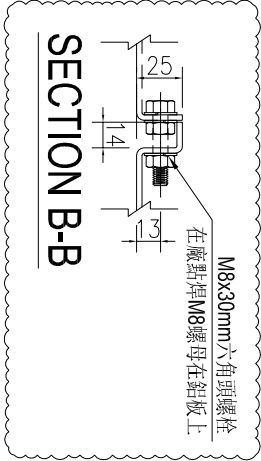

名稱	鋁板加工圖	制圖	AN	2025-06-30	修改	A	B
材料	3mm厚鋁板	復核			日期	2025.07.14	2025.10.31
顏色	UCT550041XLB-3	批准			圖號	J861-GD-LB20R	

美特鋁質 有限公司
 MIDI Aluminium Fabricator Ltd.

工程號: J861 | 地盤: 已連拿利

产品编号	L(MM)	数量	A	N	M	B	N1	M1	备注
J861-GD-LB20R-2	1435	9							

施工圖位置	樓層	樓層數	每層用量	所在單位
J861-AF-EL208	15F-23F	9	1	C單位

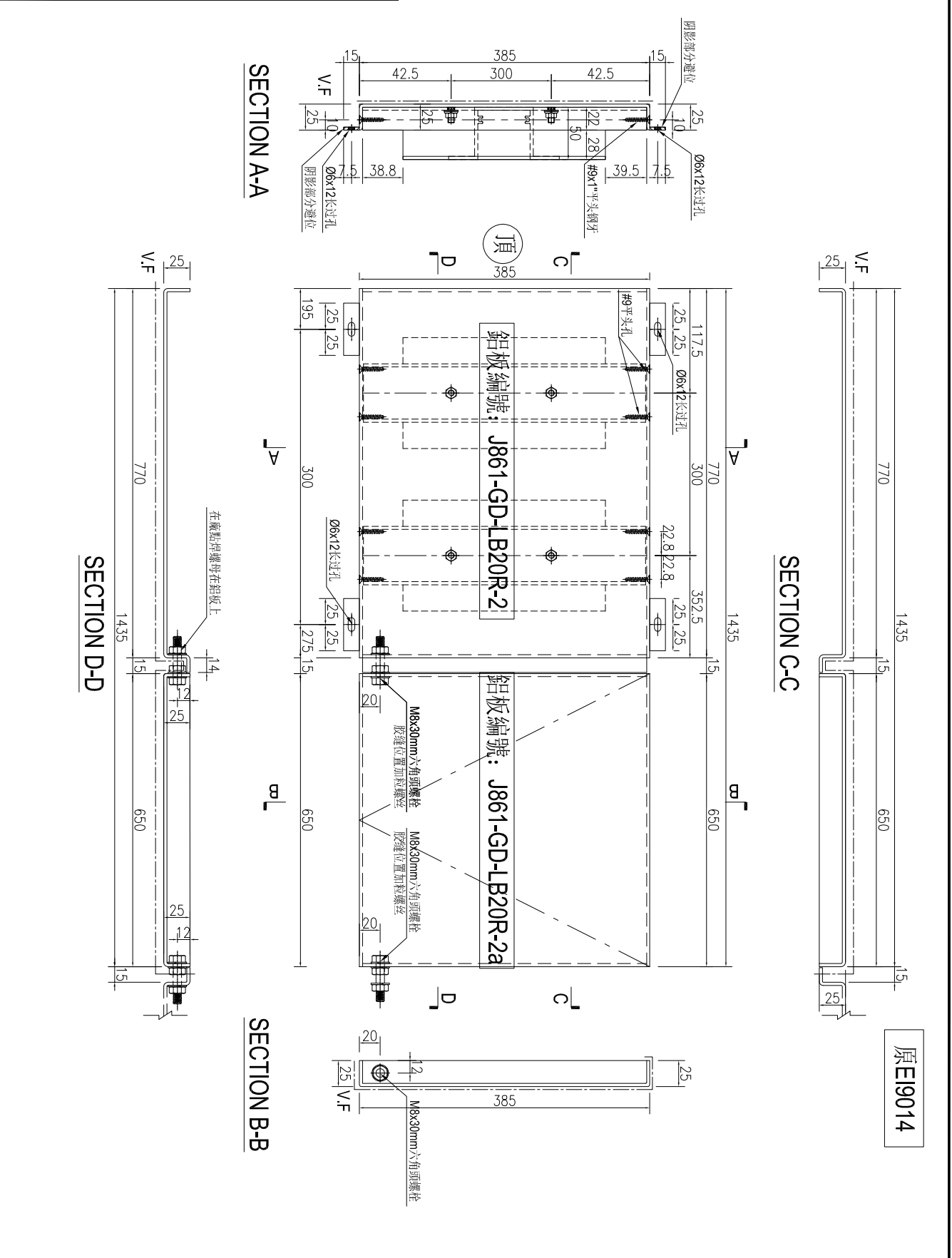

原EI9014

名稱	鋁板加工圖	制圖	AN	2025-10-31	修改			
材料	3mm厚鋁板	復核			日期			
顏色	UCT550041XLB-3	批准			圖號	J861-GD-LB20R-2		



美特鋁質有限公司
MIDI Aluminium Fabricator Ltd.

工程號	J861	地盤	已連拿利
-----	------	----	------

产品编号	L(MM)	数量	A	N	M	B	N1	M1	备注
J861-GD-LB20R-5	1635	6							

施工圖位置	樓層	樓層數	每層用量	所在單位
J861-AF-EL208	25F-30F	6	1	C單位

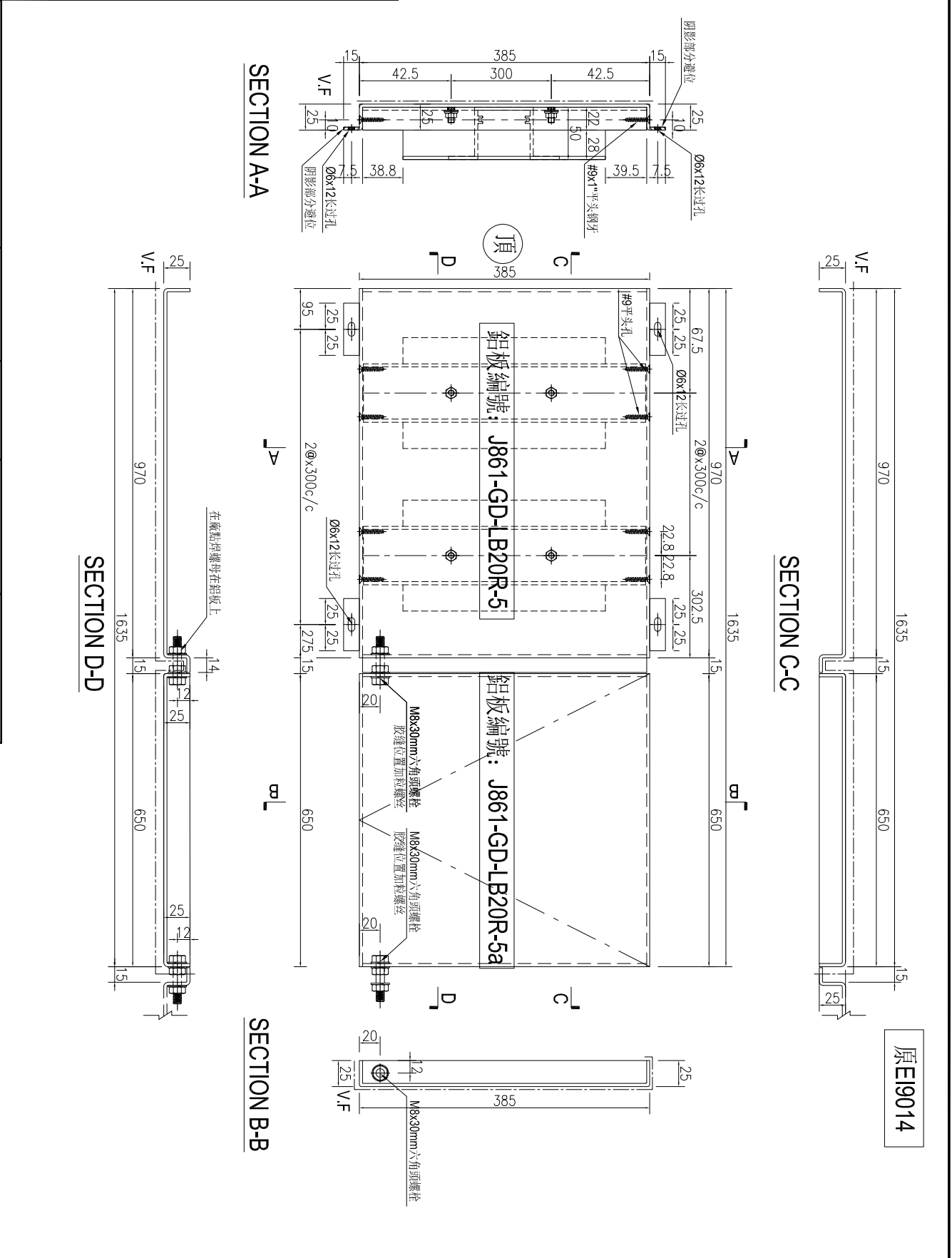

名稱	鋁板加工圖	制圖	AN	2025-10-31	修改		
材料	3mm厚鋁板	復核			日期		
顏色	UCT550041XLB-3	批准			圖號	J861-GD-LB20R-5	

美特鋁質有限公司
 MIDI Aluminium Fabricator Ltd.

工程號: J861 | 地盤: 已連拿利

产品编号	L(MM)	数量	A	N	M	B	N1	M1	备注
J861-GD-LB40-4	1435	9							

施工圖位置	樓層	樓層數	每層用量	所在單位
J861-AF-EL205	15F-23F	9	1	B單位

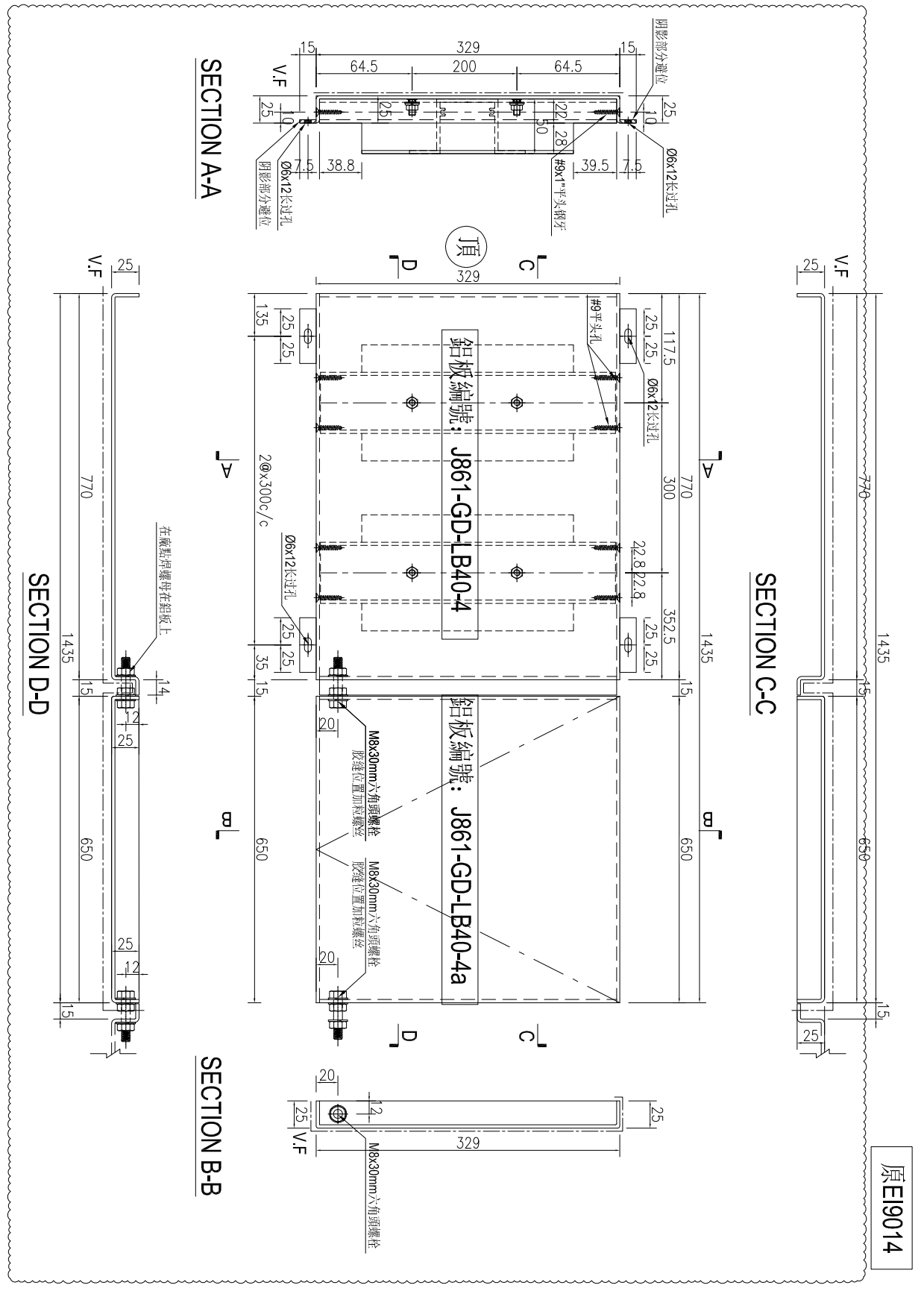

原EI9014

名稱	鋁板加工圖	制圖	AN	2025-04-20	修改	A	B
材料	3mm厚鋁板	復核			日期	2025.07.14	2025.10.31
顏色	UCT550041XLB-3	批准			圖號	J861-GD-LB40A	

美特鋁質 有限公司
 MIDI Aluminium Fabricator Ltd.

工程號	J861	地盤	已連拿利
-----	------	----	------

产品编号	L(MM)	数量	A	N	M	B	N1	M1	备注
J861-GD-LB40-5	1635	6							

施工圖位置	樓層	樓層數	每層用量	所在單位
J861-AF-EL205	25F-30F	6	1	B單位

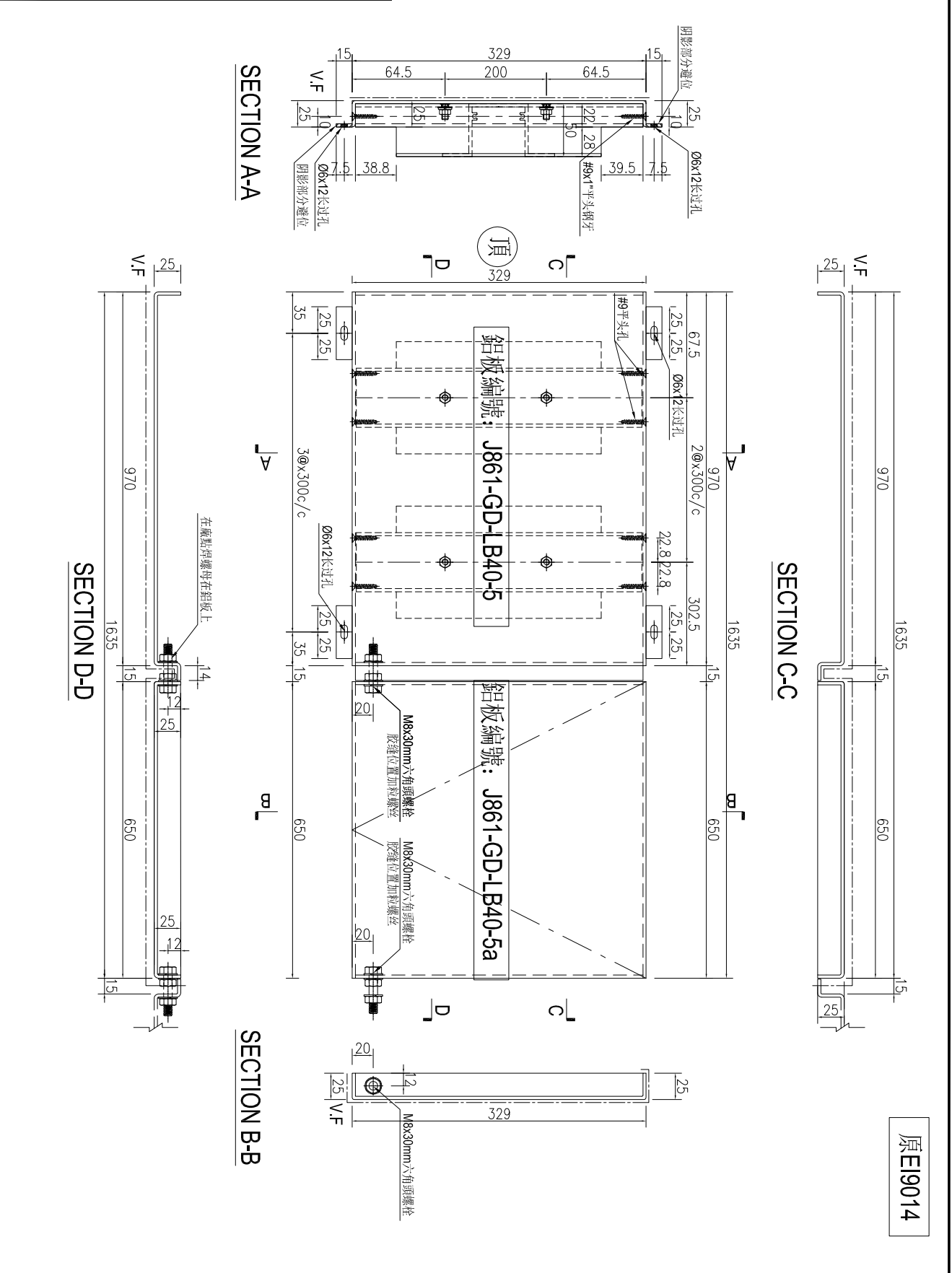

原EI9014

名稱	鋁板加工圖	制圖	AN	2025-10-31	修改	
材料	3mm厚鋁板	復核			日期	
顏色	UCT550041XLB-3	批准			圖號	J861-GD-LB40B



美特鋁質 有限公司
MIDI Aluminium Fabricator Ltd.

产品编号	L(MM)	数量	A	N	M	B	N1	M1	备注
J861-GD-LB40R-5	1635	6							

工程號	J861	地盤	已連拿利
-----	------	----	------

施工圖位置	樓層	樓層數	每層用量	所在單位
J861-AF-EL205	25F-30F	6	1	C單位

原EI9014

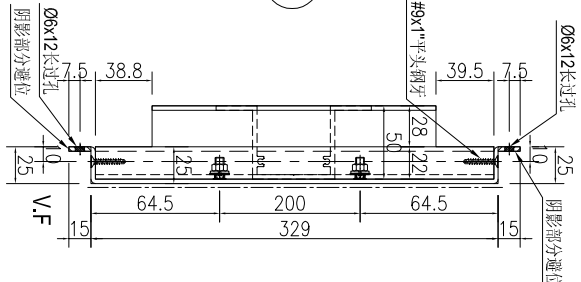
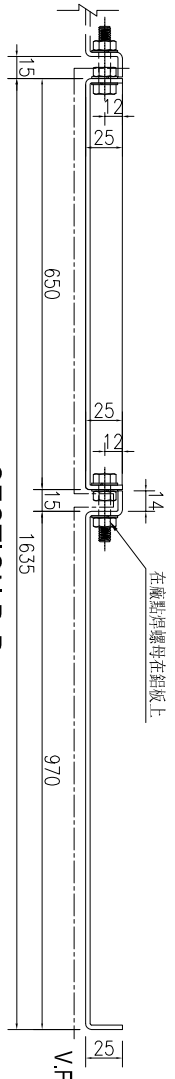
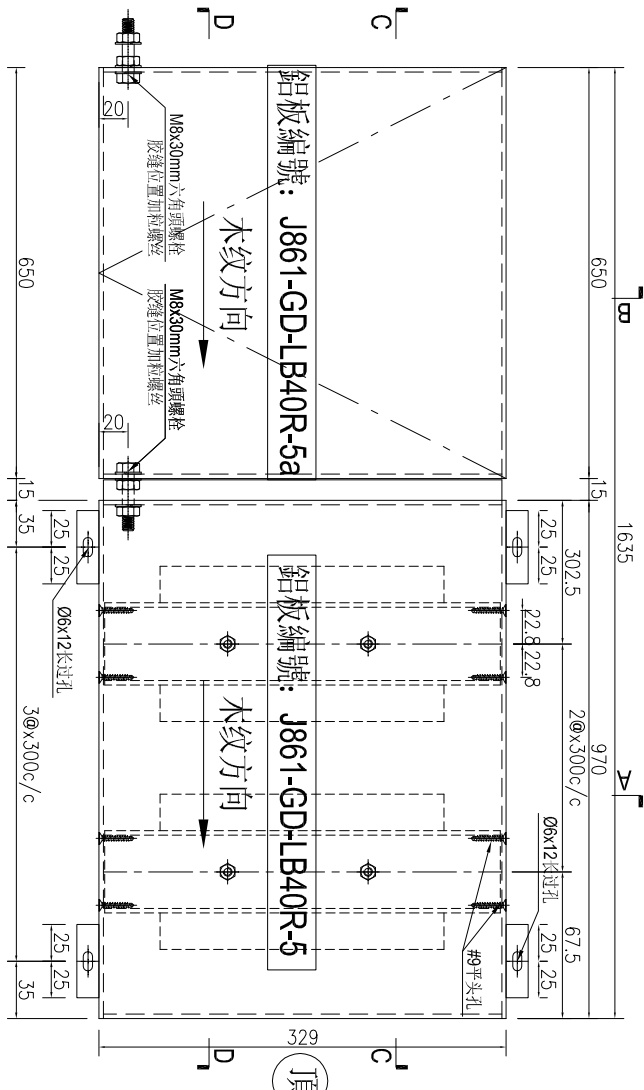
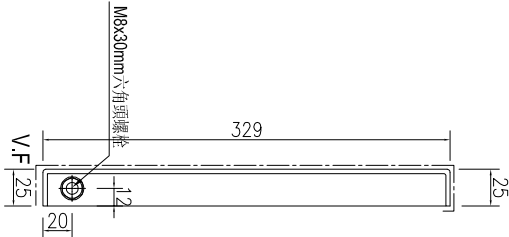
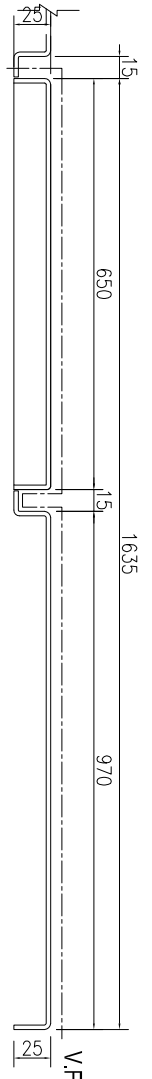

名稱	鋁板加工圖	制圖	AN	2025-10-31	修改				
材料	3mm厚鋁板	復核			日期				
顏色	LX01963MH	批准			圖號	J861-GD-LB40RB			



工程號 J861 地盤 已連拿利

序號	物料編號	長度	數量	A	N	B	C	M	D	施工圖位置	樓層	樓層數	每層用量	所在單位
1	1861-GD-LB53-1	395	1	100	x	300	235	x	300	167.5	32F	1	1	A單位
2	1861-GD-LB53-2	385	2	100	x	300	172.5	x	300	172.5	31F-32F	2	1	A單位
3	1861-GD-LB53-3	385	2	100	x	300	172.5	x	300	172.5	31F-32F	2	1	A單位
4	1861-GD-LB53-4	385	2	100	x	300	172.5	x	300	172.5	31F-32F	2	1	A單位

SECTION B-B

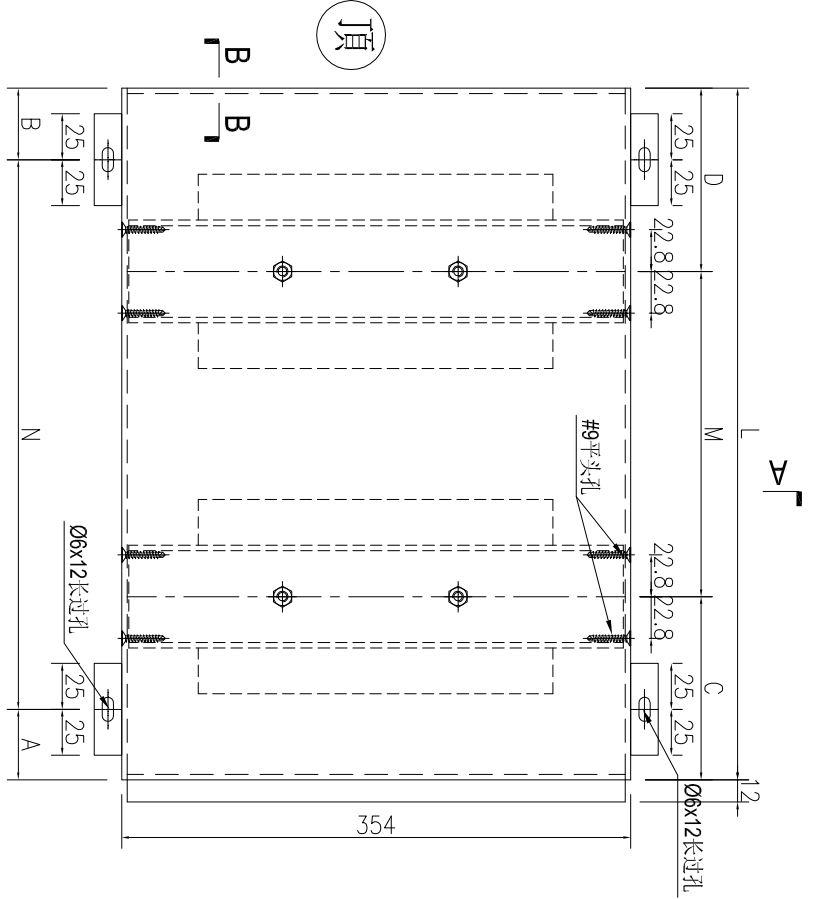
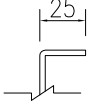

SECTION A-A

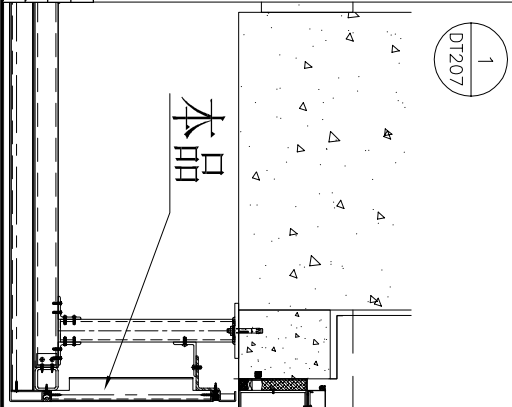
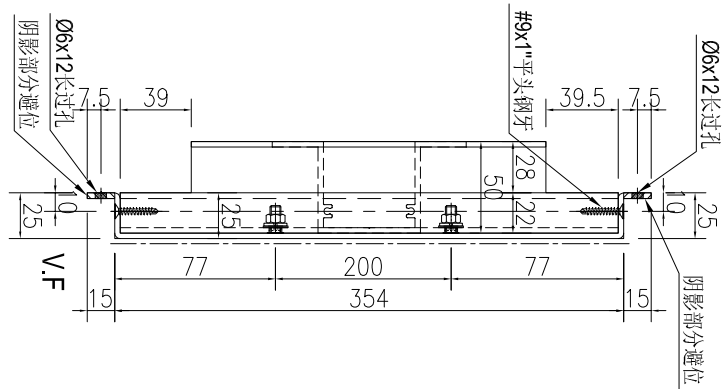

名稱	鋁板加工圖	制圖	AN	2025-06-30	修改	A	B
材料	3mm厚鋁板	復核			日期	2025.07.14	2025.11.04
顏色	UCT550041XLB-3	批准			圖號	J861-GD-LB53	



工程號 J861 地盤 已連拿利

序號	物料編號	長度L	數量	A	N	B	C	M	D	施工圖位置	樓層	樓層數	每層用量	所在單位
1	J861-GD-LB53R-1	935	1	100	2	235	167.5	2	300	167.5	1861-AI-EI.219	32F	1	A單位

本品

SECTION B-B

SECTION A-A

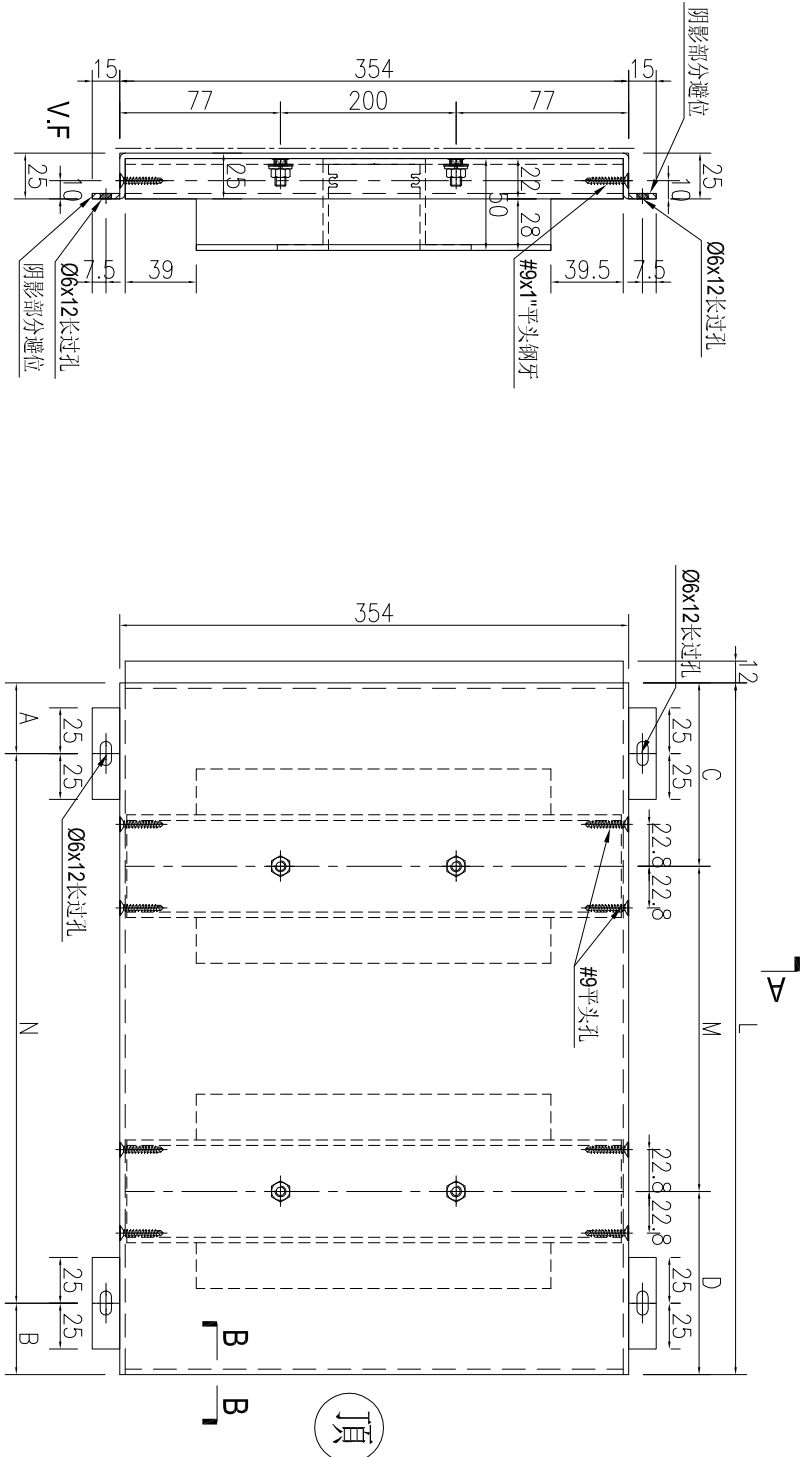

名稱	鋁板加工圖	制圖	AN	2025-06-30	修改	A	B
材料	3mm厚鋁板	復核			日期	2025.07.14	2025.11.04
顏色	UCT550041XLB-3	批准			圖號	J861-GD-LB53R	



美特鋁質 有限公司
MIDI Aluminium Fabricator Ltd.

产品编号	L(MM)	数量	A	N	M	B	N1	M1	备注
J861-GD-LB53R-3	1635	2							

工程號	J861	地盤	已連拿利
-----	------	----	------

施工圖位置	樓層	樓層數	每層用量	所在單位
J861-AF-EL207/219	31F-32F	2	1	A單位

原EI9014

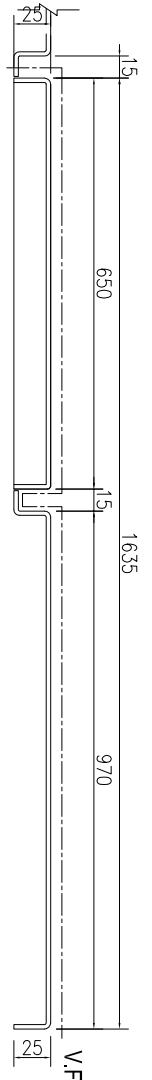

SECTION C-C

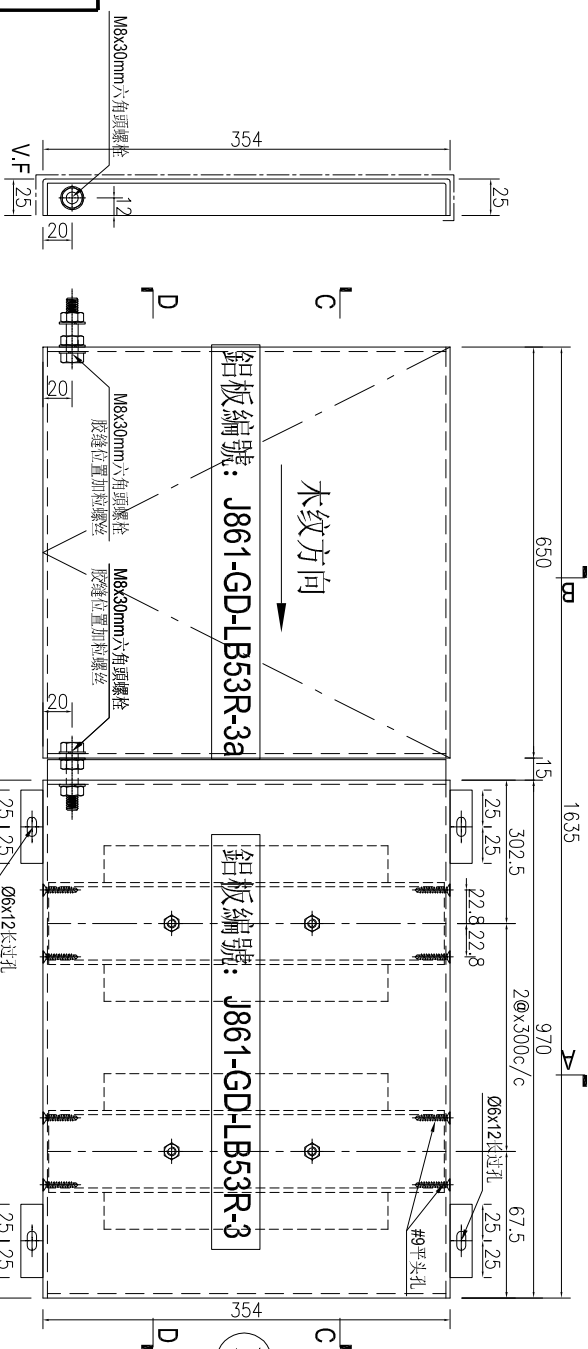

SECTION B-B

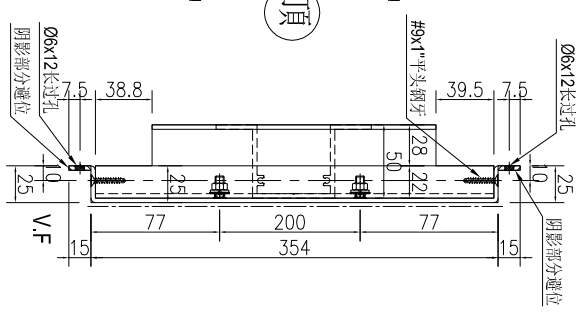

SECTION A-A

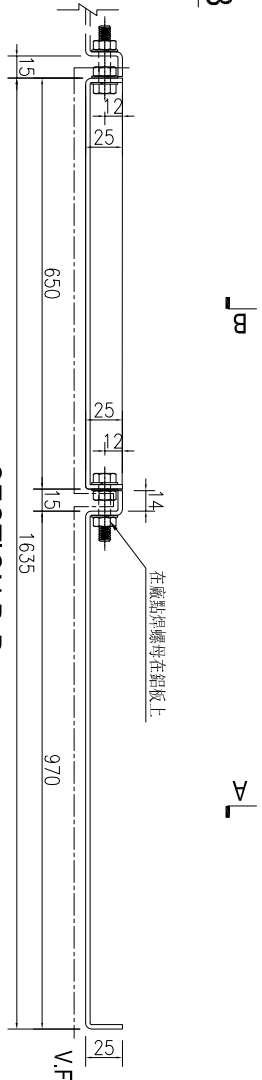

SECTION D-D

名稱	鋁板加工圖	制圖	AN	2025-10-31	修改				
材料	3mm厚鋁板	復核			日期				
顏色	LX01963MH	批准			圖號	J861-GD-LB53CR			