



工程指示 / 要求簡箋 ENGINEER INSTRUCTIONS(E.I.)

工程指示編號:	EI- 8728	修改版本:	-
	HK- 0063		
工程編號:	J 861	工程名稱:	己連拿利
收件人:	生統	發件人:	細佬
工程項目:	幕牆測試-鋁料加工圖	日期:	16/01/2025

<input type="checkbox"/> 原合約工程包	<input type="checkbox"/> 原合約工程加 / 減賬 QT-	<input type="checkbox"/> 新工程報價 QT-
---------------------------------	--	------------------------------------

信件批核號碼/圖紙參考編號:	批核模具圖紙編號:
客戶指示附件:	管理內部批簽署:

<input type="checkbox"/> 初步鋁料 B.M.	<input type="checkbox"/> 加工拆圖, 然後生產	<input type="checkbox"/> 尺寸表
<input type="checkbox"/> 正式鋁料 B.M.	<input type="checkbox"/> 技術上資料/指示	<input type="checkbox"/> 報價
<input type="checkbox"/> 配件 B.M.	<input type="checkbox"/> 樣辦或貨品說明書	<input type="checkbox"/> 分判合約
<input type="checkbox"/> 其他:		

內容: 請按附頁資料加工, 試水場用
完成上列要求日期: 11/02/2025

國內

<input type="checkbox"/> 生產技術總監	<input type="checkbox"/> 連附件	<input checked="" type="checkbox"/> 技術部	<input checked="" type="checkbox"/> 連附件	<input type="checkbox"/> 生產部	<input type="checkbox"/> 連附件
<input type="checkbox"/> 採購部	<input type="checkbox"/> 連附件	<input checked="" type="checkbox"/> 生產統籌部	<input checked="" type="checkbox"/> 連附件	<input type="checkbox"/> 報關組	<input type="checkbox"/> 連附件
<input type="checkbox"/> 質檢部	<input type="checkbox"/> 連附件	<input type="checkbox"/> 會計部	<input type="checkbox"/> 連附件	<input type="checkbox"/> 機械設計部	<input type="checkbox"/> 連附件
<input type="checkbox"/> 香港辦	<input type="checkbox"/> 連附件	<input type="checkbox"/> 其他:			

香港

<input type="checkbox"/> 行政部	<input type="checkbox"/> 連附件	<input type="checkbox"/> 會計部	<input type="checkbox"/> 連附件	<input type="checkbox"/> 統籌部	<input type="checkbox"/> 連附件	<input type="checkbox"/> 工程部	<input type="checkbox"/> 連附件
<input type="checkbox"/> 採購部	<input type="checkbox"/> 連附件	<input type="checkbox"/> QS部	<input type="checkbox"/> 連附件	<input type="checkbox"/> 地盤管理	<input type="checkbox"/> 連附件	<input type="checkbox"/> 維修部	<input type="checkbox"/> 連附件

*發件人簽署:	*組別成員批核簽署:
傳遞編號: HK-0063	項目經理簽署: 

圖則登記表 DRAWING REGISTER											
		年 月 日	接收日期 Receiving Date (適用於客戶圖則)								
工程名稱 Project Title: 已連拿利GF~1F											
框架式幕牆 (主企+主橫+部分小配料拆圖)											
工程編號 Project No: J-861											
分發予 Distributed To		年 月 日	發出日期 Issued Date								
			25								
			1								
		15									
圖則編號 Drg. No.		圖則名稱 Drawing Title		修訂編號 Revision No.							
G-MS01	生梗企加工圖	1	-								
G-MS01a	生梗企加工圖	2	-								
G-ES01	轉角企加工圖	3	-								
G-ES01a	轉角企加工圖	4	-								
G-MS02	生梗企加工圖	5	-								
G-MS02a	生梗企加工圖	6	-								
G-MS03	雙生企加工圖	7	-								
G-MS03a	雙生企加工圖	8	-								
G-MS04	生梗企加工圖	9	-								
G-MS04a	生梗企加工圖	10	-								
G-MS05	雙梗企加工圖	11	-								
G-MS05a	雙梗企加工圖	12	-								
G-MS06	生梗企加工圖	13	-								
G-MS06a	生梗企加工圖	14	-								
UN-RZ01	雙梗橫料 (轉角位梗窗用)	15	-								
UN-RZ01a	雙梗橫料 (轉角位梗窗用)	16	-								
UN-RZ01b	雙梗橫料 (轉角位梗窗用)	17	-								
UN-RZ01c	雙梗橫料 (轉角位梗窗用)	18	-								
UN-RZ01d	雙梗橫料 (轉角位梗窗用)	19	-								
UN-LZ01	雙梗橫料 (轉角位梗窗用)	20	-								
UN-LZ01a	雙梗橫料 (轉角位梗窗用)	21	-								
UN-LZ01b	雙梗橫料 (轉角位梗窗用)	22	-								
UN-LZ01c	雙梗橫料 (轉角位梗窗用)	23	-								
UN-LZ01d	雙梗橫料 (轉角位梗窗用)	24	-								
UN-R01	雙梗橫料	25	-								
UN-R01a	生梗橫料 (生窗用)	26	-								

圖則登記表 DRAWING REGISTER											
		年 月 日	接收日期 Receiving Date (適用於客戶圖則)								
工程名稱 Project Title:	己連拿利GF~1F										
框架式幕牆 (主企+主橫+部分小配料拆圖)											
工程編號 Project No:	J-861										
分發予 Distributed To		年 月 日	發出日期 Issued Date								
			25								
			1								
		15									
圖則編號 Drg. No.	圖則名稱 Drawing Title		修訂編號 Revision No.								
UN-R01b	生梗橫料 (生窗用)	27	-								
UN-R01c	雙梗橫料	28	-								
UN-R01d	雙梗橫料	29	-								
UN-T01	雙梗橫料	30	-								
UN-T01a	雙梗橫料	31	-								
UN-T01b	雙梗橫料	32	-								
UN-T01c	雙梗橫料	33	-								
UN-T01d	雙梗橫料	34	-								
UN-T02	雙梗橫料	35	-								
UN-T02a	雙梗橫料	36	-								
UN-T02b	雙梗橫料	37	-								
UN-T02c	雙梗橫料	38	-								
UN-T02d	雙梗橫料	39	-								
SC-BL01	鋁角加工圖	40	-								
SC-BL02	鋁角加工圖	41	-								
SC-BL03	鋁角加工圖	42	-								
SC-BL04	鋁角加工圖	43	-								
SC-AL03	鋁角加工圖	44	-								
ZS-Y01	轉角室內蓋托角加工圖	45	-								
ZS-Y01a	轉角室內蓋加工圖	46	-								
SC-AL04	鋁角加工圖	47	-								
UN-LC01	蘭河槽加工圖	48	-								
UN-LC01R	蘭河槽加工圖	49	-								
LT-01L	鋁通加工圖	50	-								
LT-01R	鋁通加工圖	51	-								
W-TX1	生梗企用套芯1	52	-								

圖則登記表 DRAWING REGISTER											
		年 月 日	接收日期 Receiving Date (適用於客戶圖則)								
工程名稱 Project Title:	己連拿利GF~1F										
框架式幕牆 (主企+主橫+部分小配料拆圖)											
工程編號 Project No:	J-861										
分發予 Distributed To		年 月 日	發出日期 Issued Date								
			25								
			1								
		15									
圖則編號 Drg. No.	圖則名稱 Drawing Title		修訂編號 Revision No.								
W-TX1a	生梗企用套芯2	53	-								
W-TX2	雙生企用套芯	54	-								
W-TX3	轉角企套芯	55	-								
W-TX4	雙梗企用套芯	56	-								
SC-AL01	鋁角加工圖	57	-								
L-FK1	鋁角加工圖	58	-								
L-FK2	鋁角加工圖	59	-								
LJ-01	鋁角加工圖	60	-								
LJ-01a	鋁角加工圖	61	-								
LJ-02	鋁角加工圖	62	-								
LJ-02a	鋁角加工圖	63	-								
LJ-03	鋁角加工圖	64	-								
LJ-03a	鋁角加工圖	65	-								
LJ-04	鋁角加工圖	66	-								
LJ-04a	鋁角加工圖	67	-								
LA-B01	鋁巴加工圖	68	-								
AP1-A01	背板托角加工圖(轉角梗窗位用)	69	-								
AP1-A03	背板托角加工圖(轉角梗窗位用)	70	-								
AP1-A05	背板托角加工圖	71	-								
UN-SM1	生梗企雙玻加工圖 (生窗用)	72	-								
UN-SM1R	生梗企雙玻加工圖 (生窗用)	73	-								
UN-SM2a	生梗企雙玻加工圖 (生窗用)	74	-								
UN-SM2b	生梗企雙玻加工圖 (生窗用)	75	-								
UN-SM2aR	生梗企雙玻加工圖 (生窗用)	76	-								
UN-SM2bR	生梗企雙玻加工圖 (生窗用)	77	-								
UN-SM3	生梗企雙玻加工圖 (生窗用)	78	-								

圖則登記表 DRAWING REGISTER											
		年 月 日	接收日期 Receiving Date (適用於客戶圖則)								
工程名稱 Project Title: 己連拿利GF~1F											
框架式幕牆 (主企+主橫+部分小配料拆圖)											
工程編號 Project No: J-861											
分發予 Distributed To		年 月 日	發出日期 Issued Date								
			25								
			1								
		15									
圖則編號 Drg. No.		圖則名稱 Drawing Title		修訂編號 Revision No.							
UN-SM3R	生梗企雙玻加工圖 (生窗用)	79	-								
UN-GM1R	轉角生梗企雙玻加工圖 (梗窗用)	80	-								
UN-GM2aR	轉角生梗企雙玻加工圖 (梗窗用)	81	-								
UN-GM2bR	轉角生梗企雙玻加工圖 (梗窗用)	82	-								
UN-GM3R	轉角生梗企雙玻加工圖 (梗窗用)	83	-								
UN-AM01	單玻線插線加工圖 (企)	84	-								
UN-AM01R	單玻線插線加工圖 (企)	85	-								
UN-AM02a	單玻線插線加工圖 (企)	86	-								
UN-AM02b	單玻線插線加工圖 (企)	87	-								
UN-AM02aR	單玻線插線加工圖 (企)	88	-								
UN-AM02bR	單玻線插線加工圖 (企)	89	-								
UN-HM01	單玻線插線加工圖 (橫)	90	-								
UN-HM01a	單玻線插線加工圖 (橫)	91	-								
ZS-XY01	玻璃扣蓋加工圖 (企)	92	-								
ZS-XY01R	玻璃扣蓋加工圖 (企)	93	-								
ZS-XH01	玻璃扣蓋加工圖 (橫)	94	-								
ZS-XH01a	玻璃扣蓋加工圖 (橫)	95	-								
ZS-KG1	框橫料扣蓋加工圖	96	-								
J861-SD-PMU-3001	安裝位置圖	97	-								
J861-SD-PMU-3001-1	扣蓋位置圖	98	-								

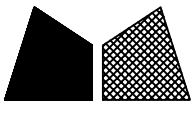

美特鋁質有限公司
MIDI Aluminium Fabricator Ltd.

數量	位置	樓層
1	PMU-3001	G/F

工程號 J-861 地盤 己連拿利

左靠牆(梗窗)

*請用A3紙打印

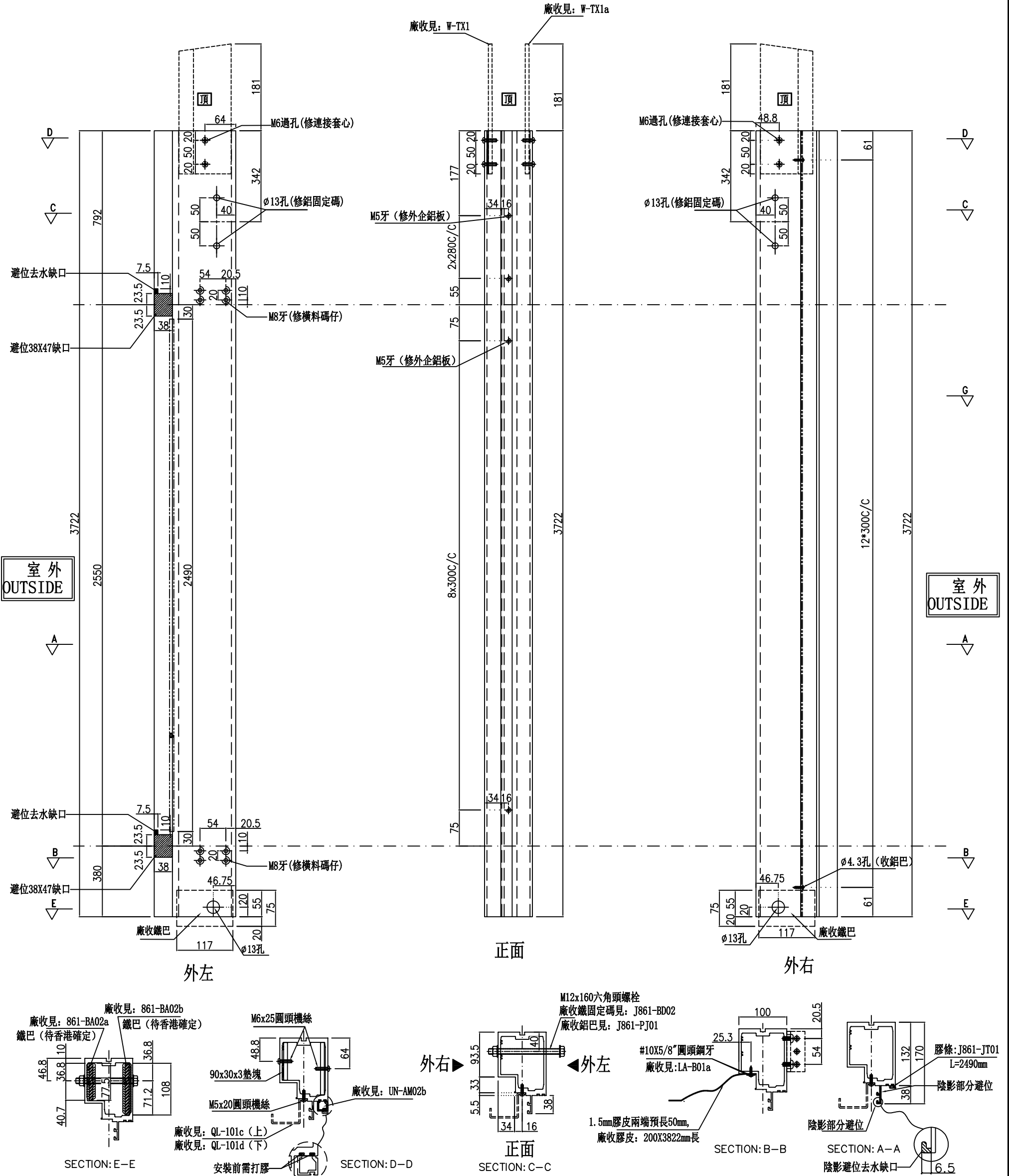

名稱	生梗企	制圖	周廣志	2024. 12. 30	修改		
材料	X86622	復核	謝永林	2025. 01. 14	日期		
顏色	UCT207124XL-3	批准			圖號	G-MS01	

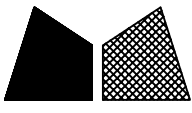

美特鋁質有限公司
MIDI Aluminium Fabricator Ltd.

數量	位置	樓層
1	PMU-3001	1/F

工程號	J-861	地盤	己連拿利
-----	-------	----	------

左靠牆(梗窗)

*請用A3紙打印

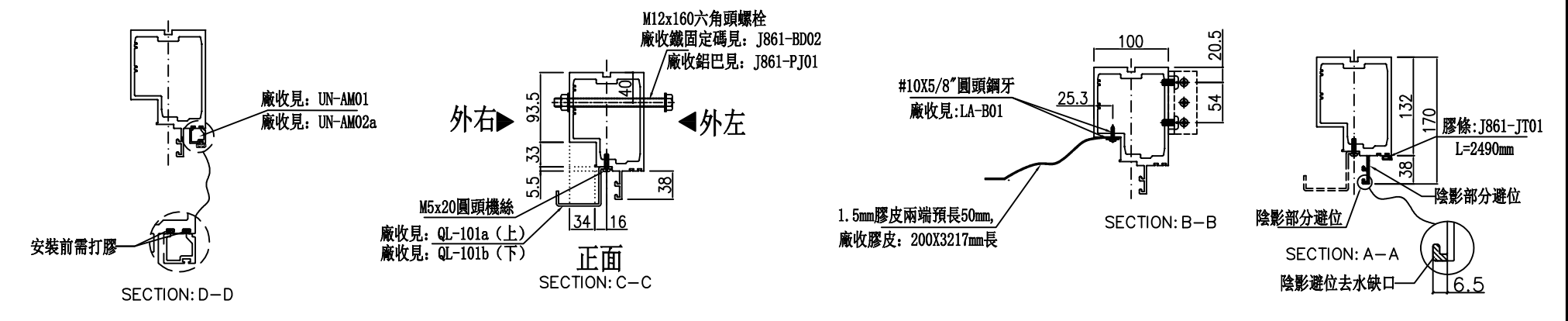
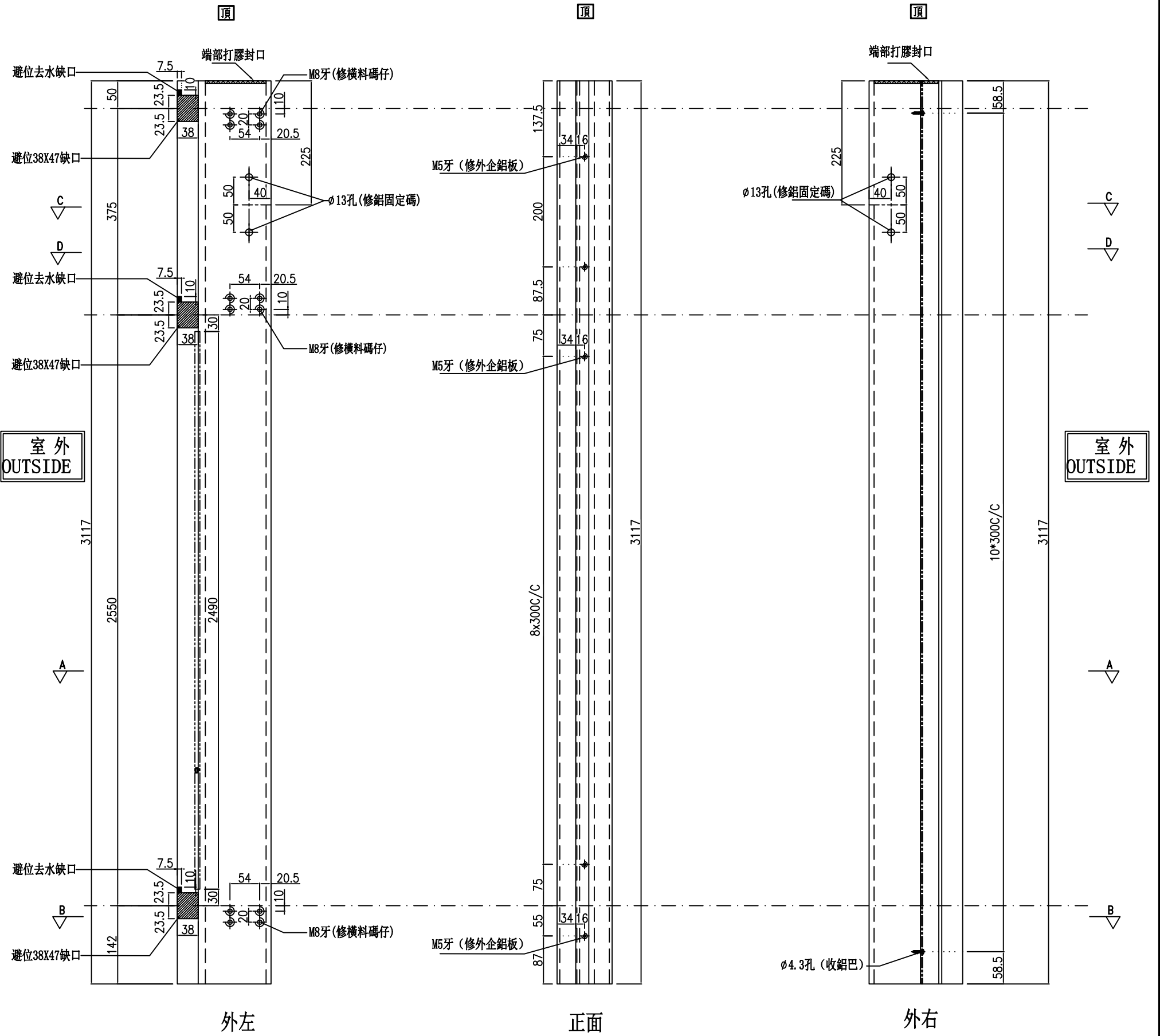

名稱	生梗企	制圖	周廣志	2024. 12. 30	修改		
材料	X86622	復核	謝永林	2025. 01. 14	日期		
顏色	UCT207124XL-3	批准			圖號	G-MS01a	

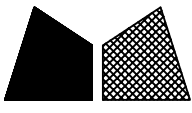

美特鋁質有限公司
MIDI Aluminium Fabricator Ltd.

數量	位置	樓層
1	PMU-3001	G/F

工程號 J-861 地盤 己連拿利

左右轉角梗窗

*請用A3紙打印

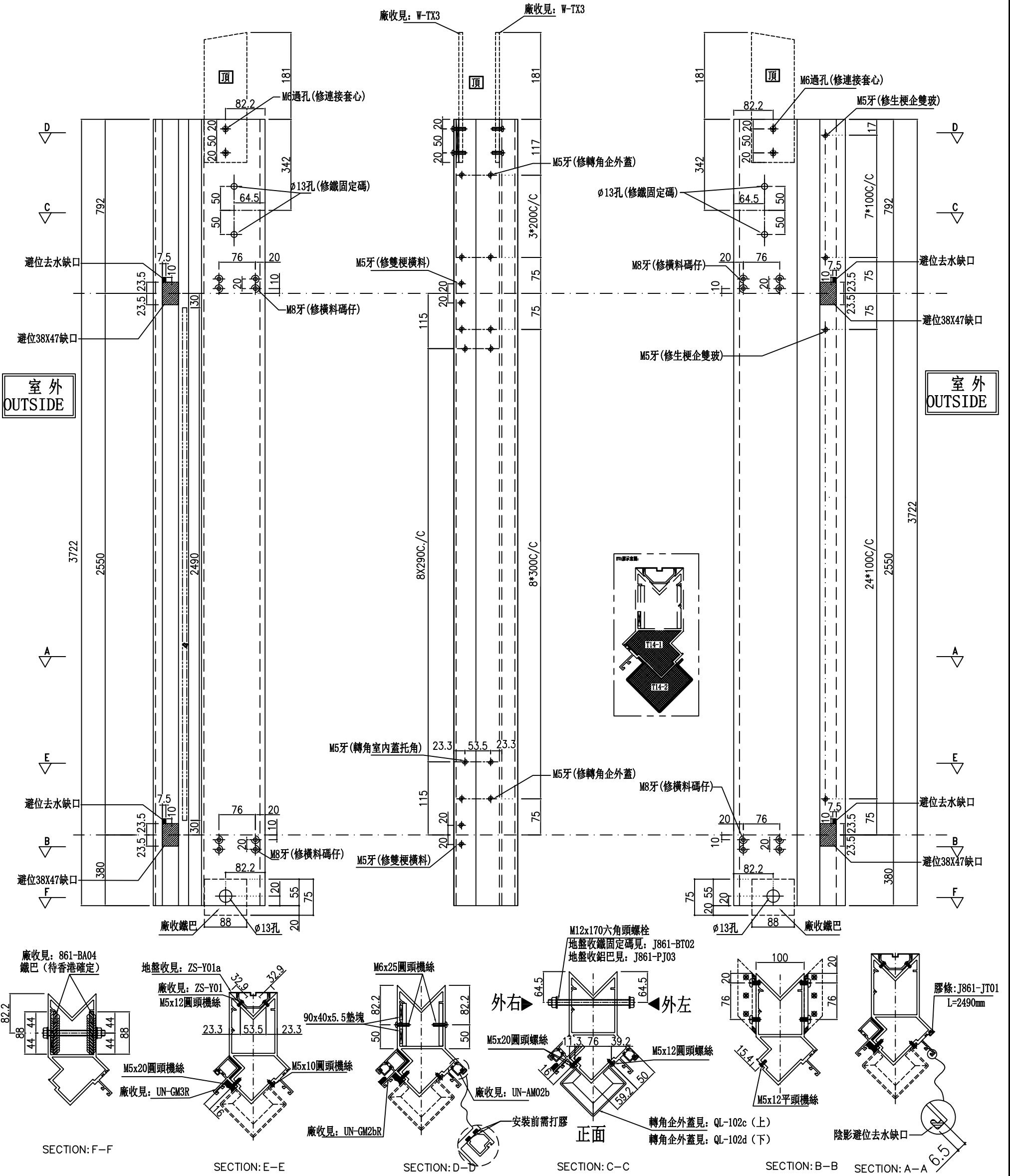

名稱	轉角企	制圖	周廣志	2024. 12. 30	修改		
材料	X86625	復核	謝永林	2025. 01. 14	日期		
顏色	UCT207124XL-3	批准			圖號	G-ES01	

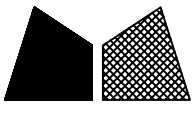

美特鋁質有限公司
MIDI Aluminium Fabricator Ltd.

數量	位置	樓層
1	PMU-3001	1/F

工程號	J-861	地盤	己連拿利
-----	-------	----	------

左右轉角梗窗

*請用A3紙打印

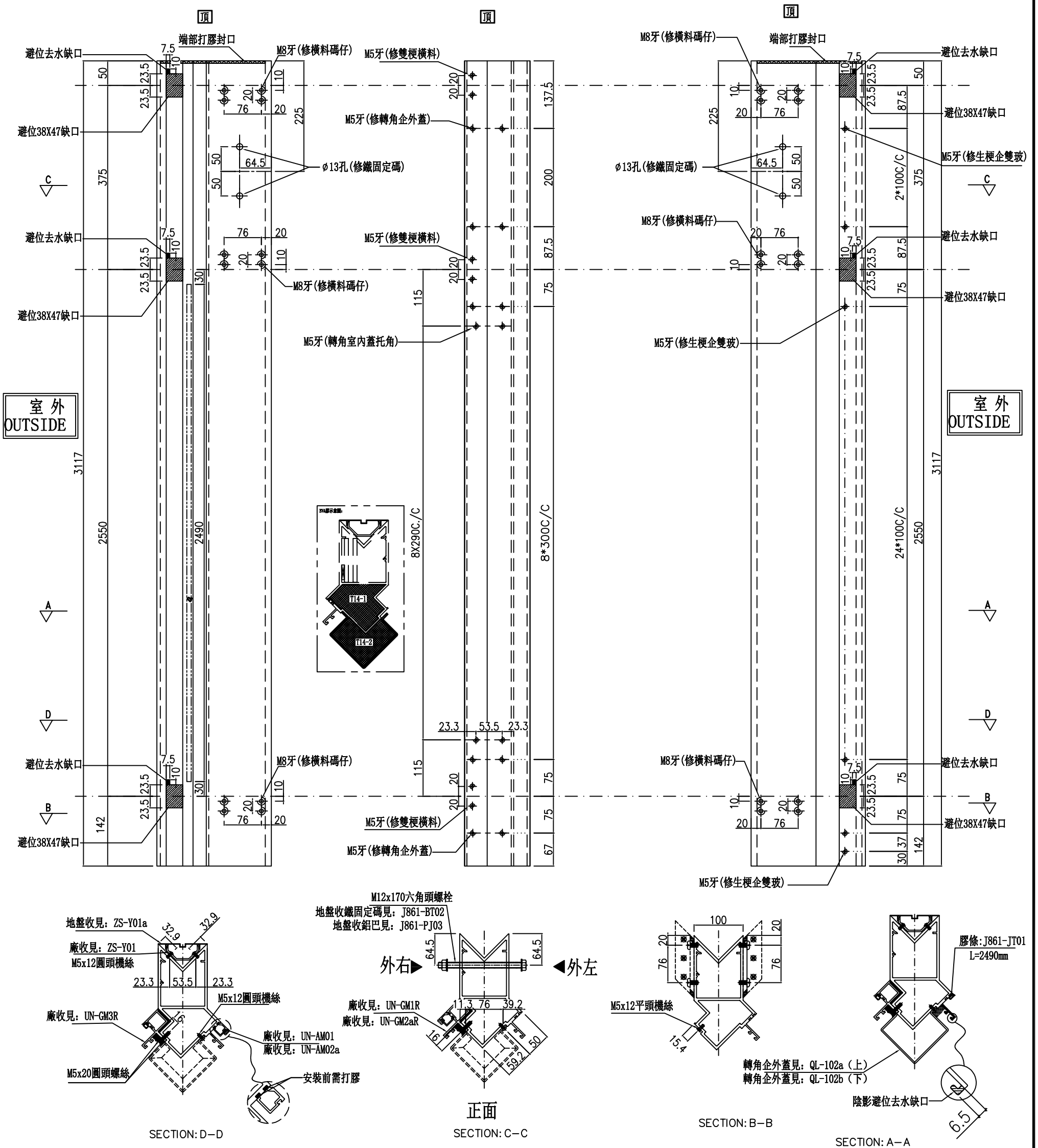

名稱	轉角企	制圖	周廣志	2024. 12. 30	修改		
材料	X86625	復核	謝永林	2025. 01. 14	日期		
顏色	UCT207124XL-3	批准			圖號	G-ES01a	

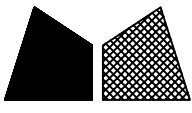

美特鋁質有限公司
MIDI Aluminium Fabricator Ltd.

數量	位置	樓層
1	PMU-3001	G/F

工程號 J-861 地盤 己連拿利

左梗窗右SHR

*請用A3紙打印

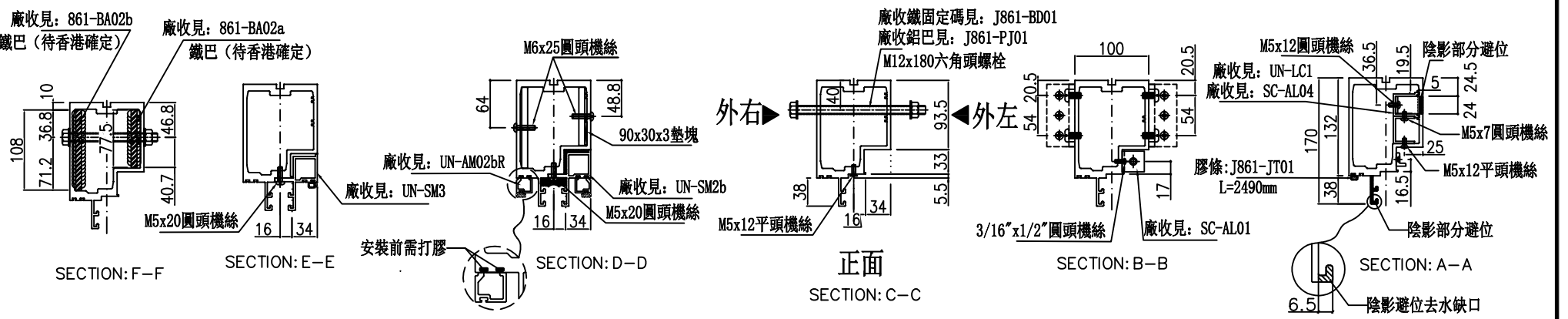
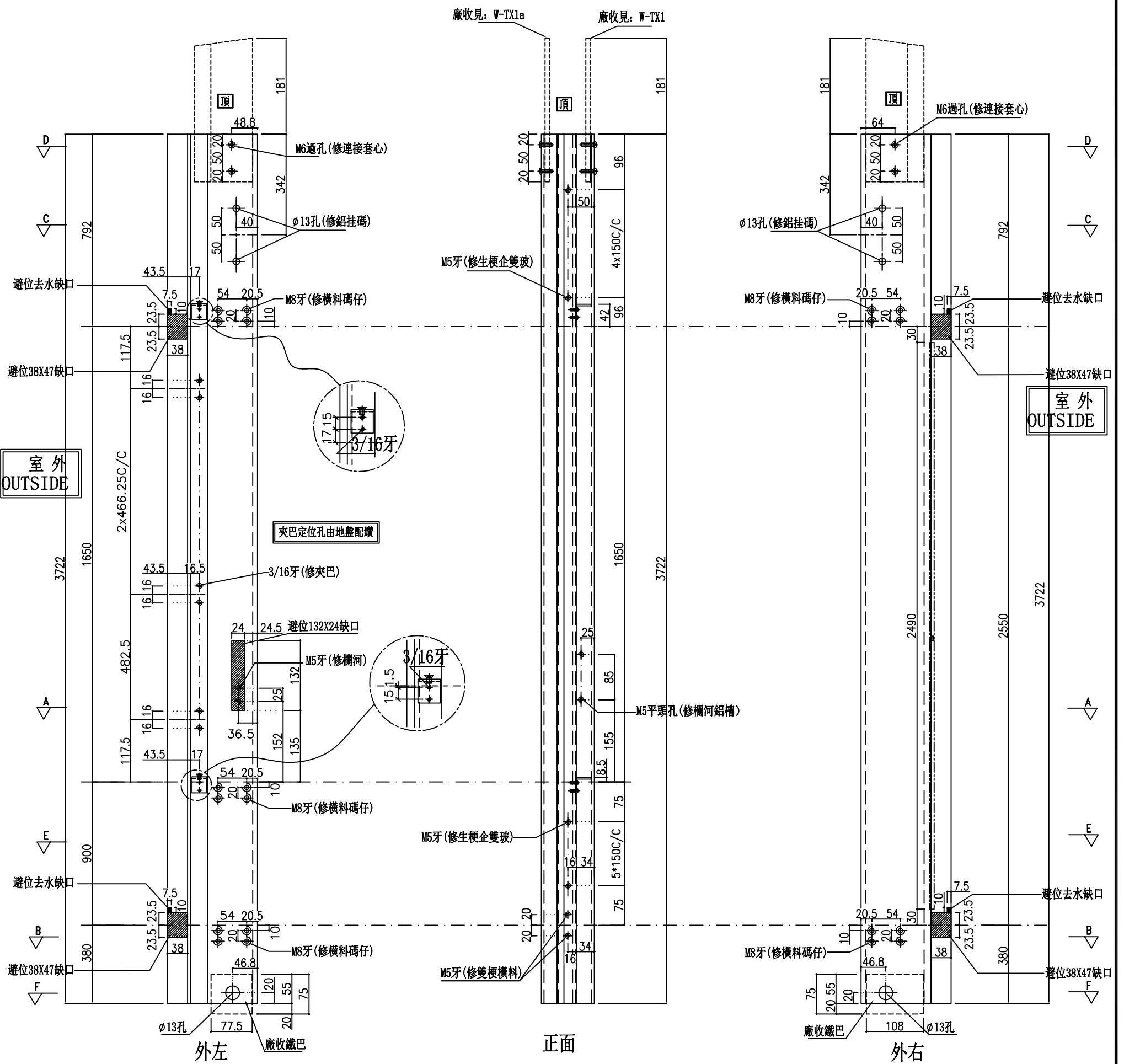

名稱	生梗企	制圖	周廣志	2024.12.30	修改		
材料	X86622	復核	謝永林	2025.01.14	日期		
顏色	UCT207124XL-3	批准			圖號	G-MS02	

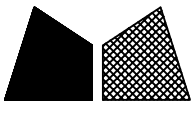

美特鋁質有限公司
MIDI Aluminium Fabricator Ltd.

數量	位置	樓層
1	PMU-3001	1/F

工程號 J-861 地盤 己連拿利

左梗窗右SHR

*請用A3紙打印

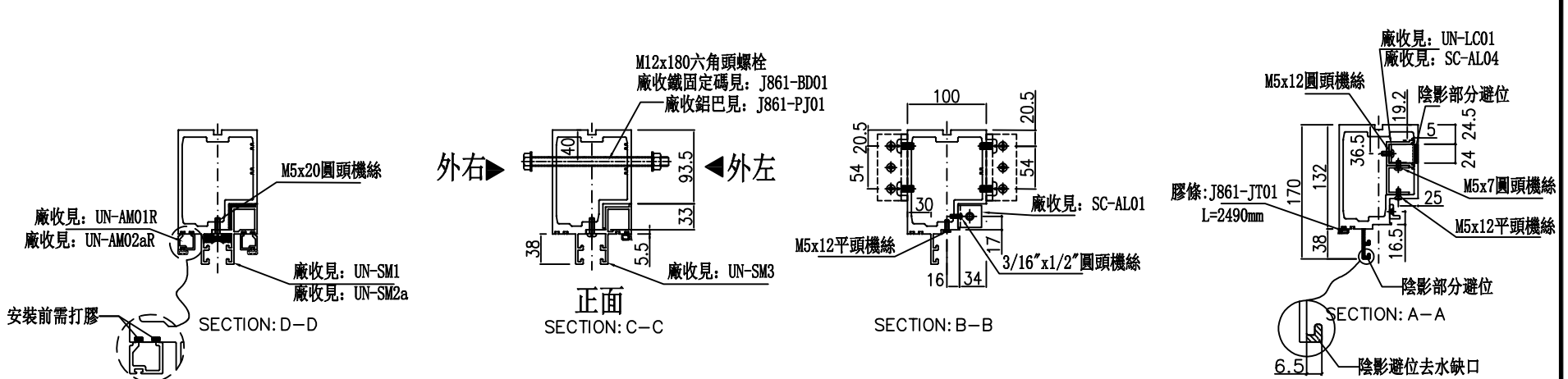
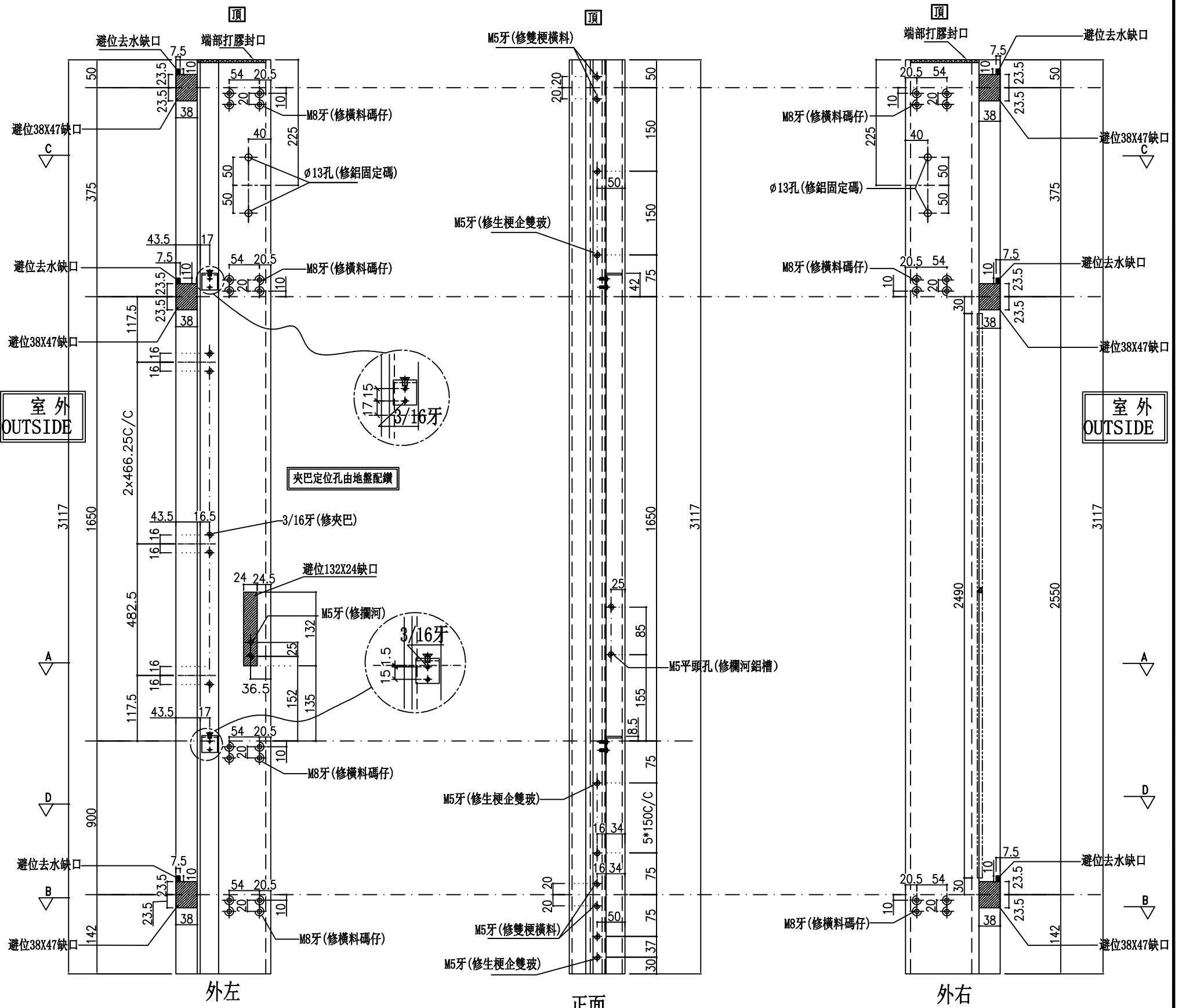

名稱	生梗企	制圖	周廣志	2024. 12. 30	修改	
材料	X86622	復核	謝永林	2025. 01. 14	日期	
顏色	UCT207124XL-3	批准			圖號	G-MS02a

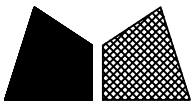

美特鋁質有限公司
MIDI Aluminium Fabricator Ltd.

數量	位置	樓層
1	PMU-3001	G/F

工程號 J-861 地盤 己連拿利

右靠牆 (SHR) *請用A3紙打印

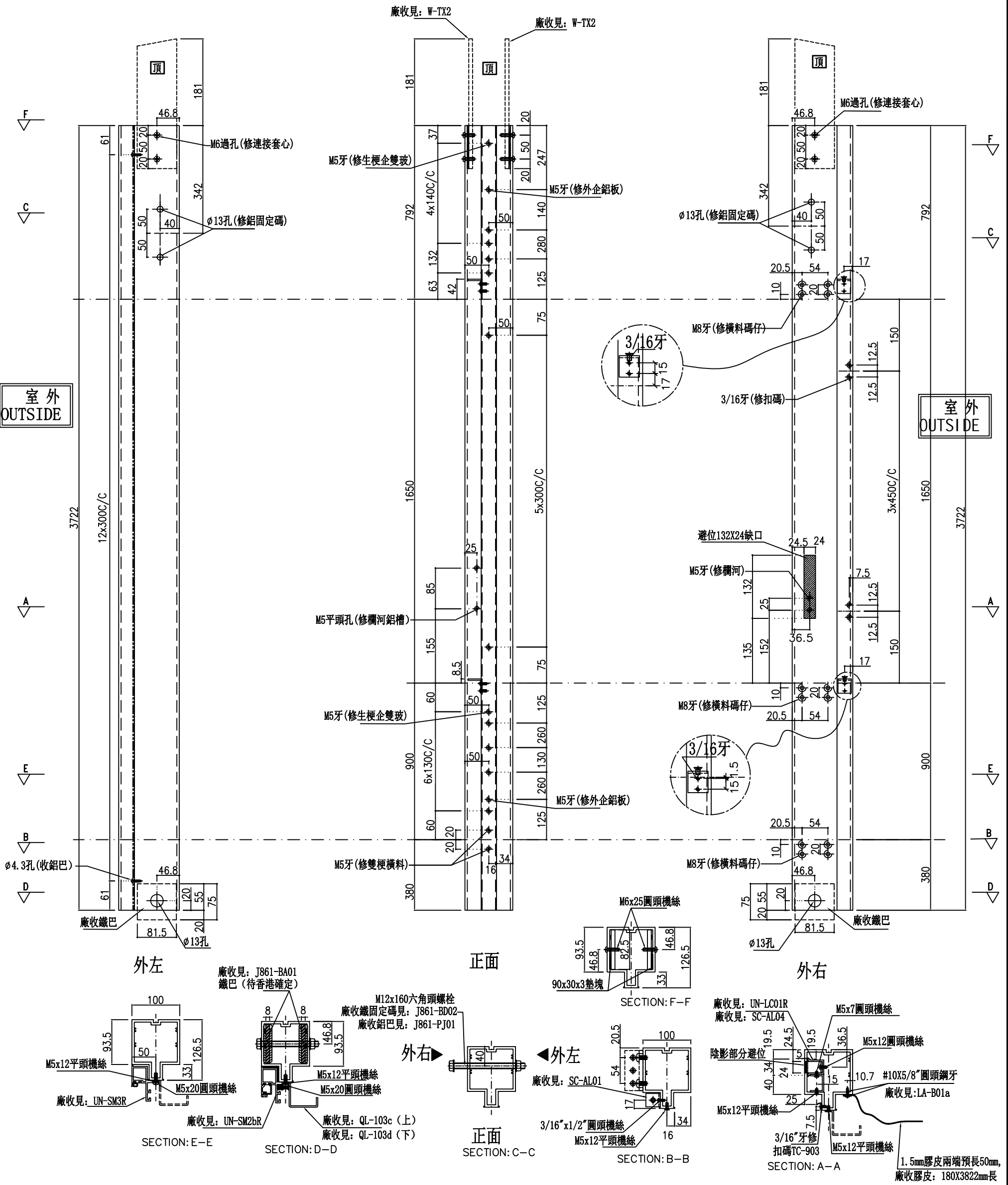

名稱	雙生企	制圖	周廣志	2024. 12. 30	修改		
材料	X86624	復核	謝永林	2025. 01. 14	日期		
顏色	UCT207124XL-3	批准			圖號	G-MS03	

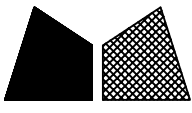

美特鋁質有限公司
MIDI Aluminium Fabricator Ltd.

數量	位置	樓層
1	PMU-3001	1/F

工程號 J-861 地盤 己連拿利

右靠牆 (SHR)

*請用A3紙打印

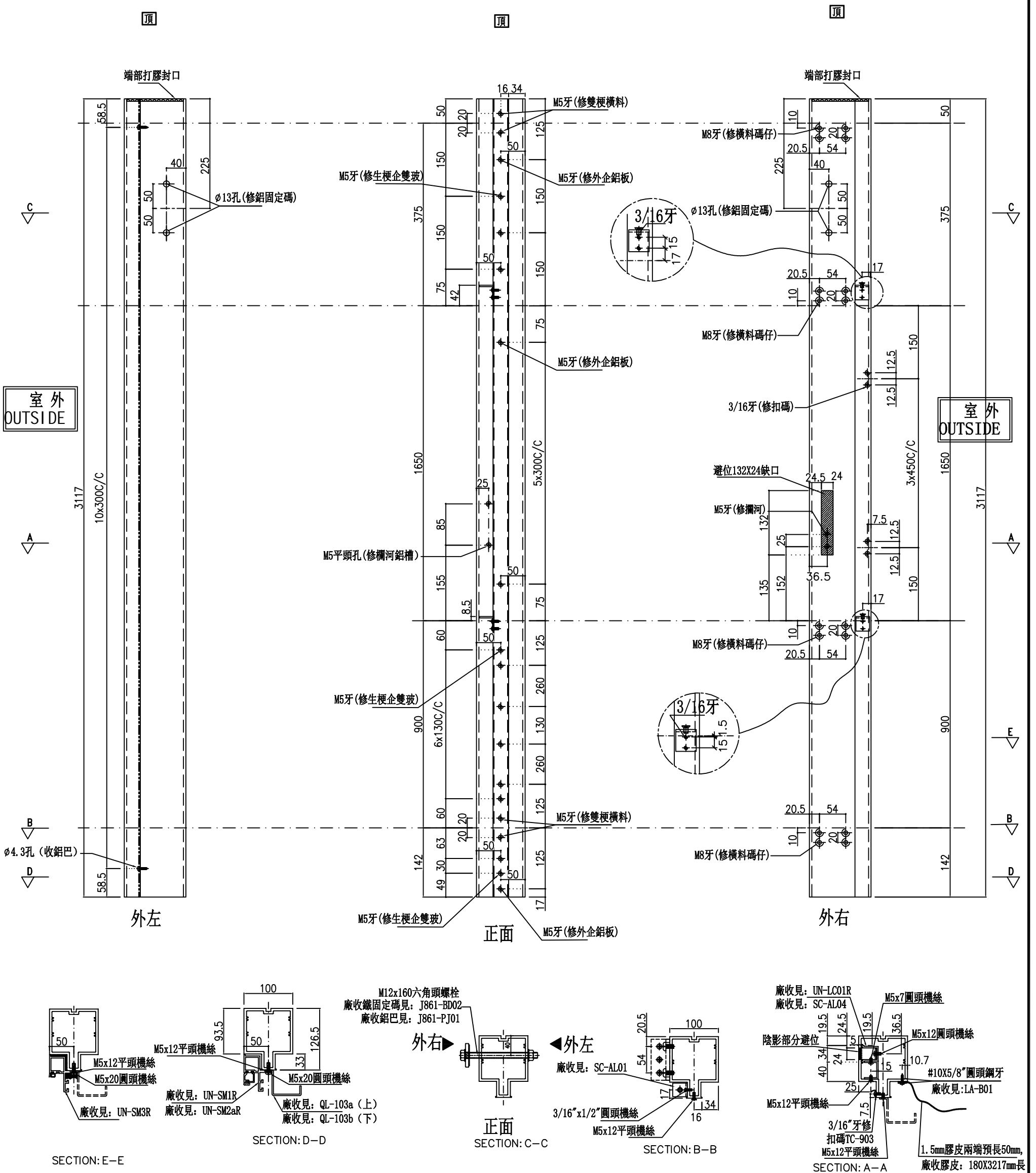

名稱	雙生企	制圖	周廣志	2024. 12. 30	修改		
材料	X86624	復核	謝永林	2025. 01. 14	日期		
顏色	UCT207124XL-3	批准			圖號	G-MS03a	

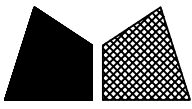

美特鋁質有限公司
MIDI Aluminium Fabricator Ltd.

數量	位置	樓層
1	PMU-3001	G/F

工程號 J-861 地盤 己連拿利

左靠牆(梗窗)

*請用A3紙打印

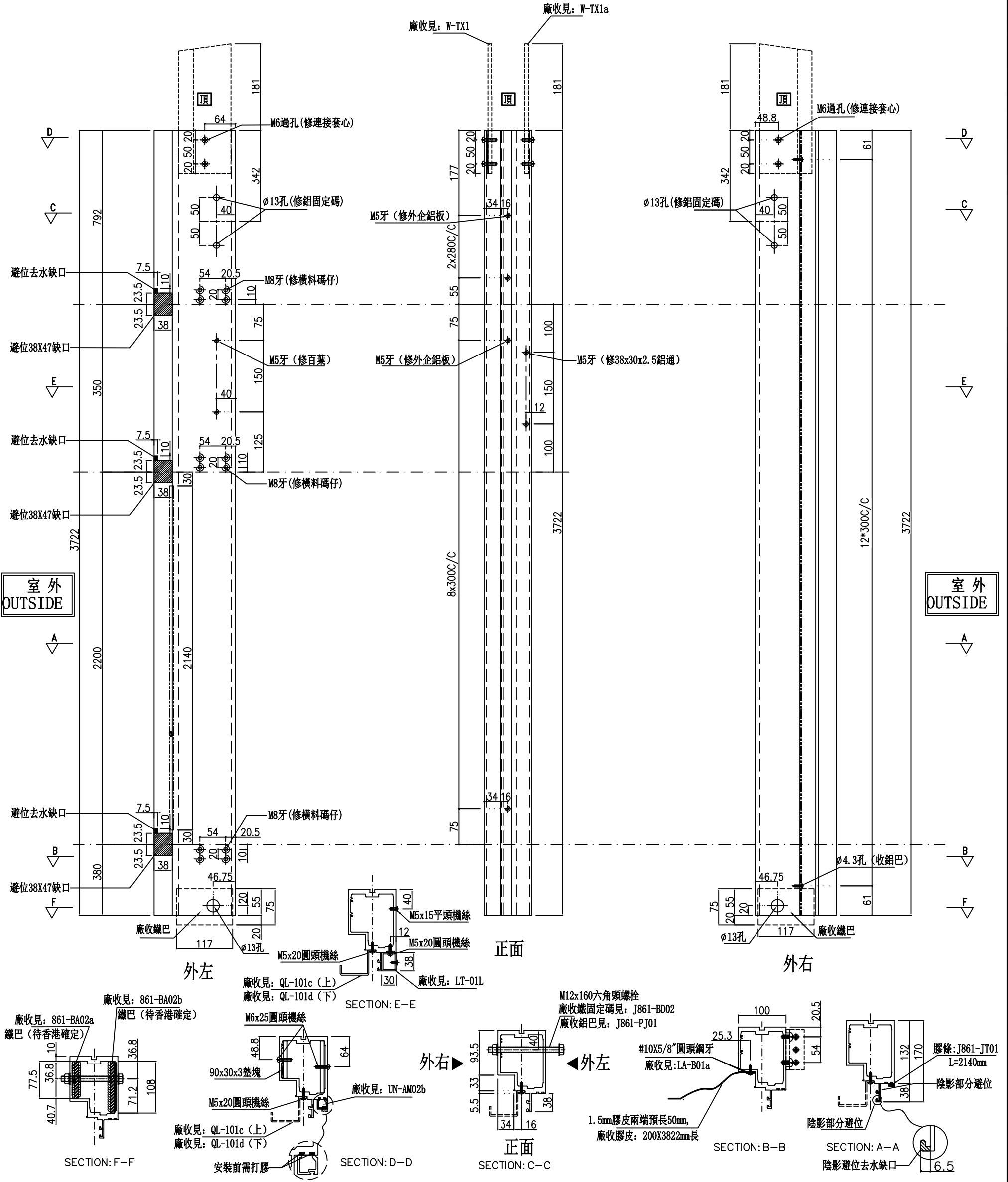

名稱	生梗企	制圖	周廣志	2024. 12. 30	修改		
材料	X86622	復核	謝永林	2025. 01. 14	日期		
顏色	UCT207124XL-3	批准			圖號	G-MS04	

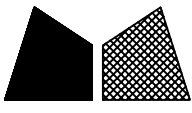

美特鋁質有限公司
MIDI Aluminium Fabricator Ltd.

數量	位置	樓層
1	PMU-3001	1/F

工程號	J-861	地盤	己連拿利
-----	-------	----	------

左靠牆(梗窗)

*請用A3紙打印

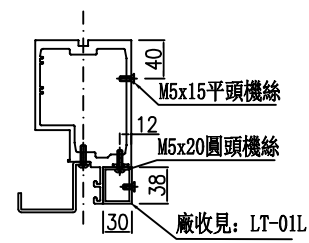
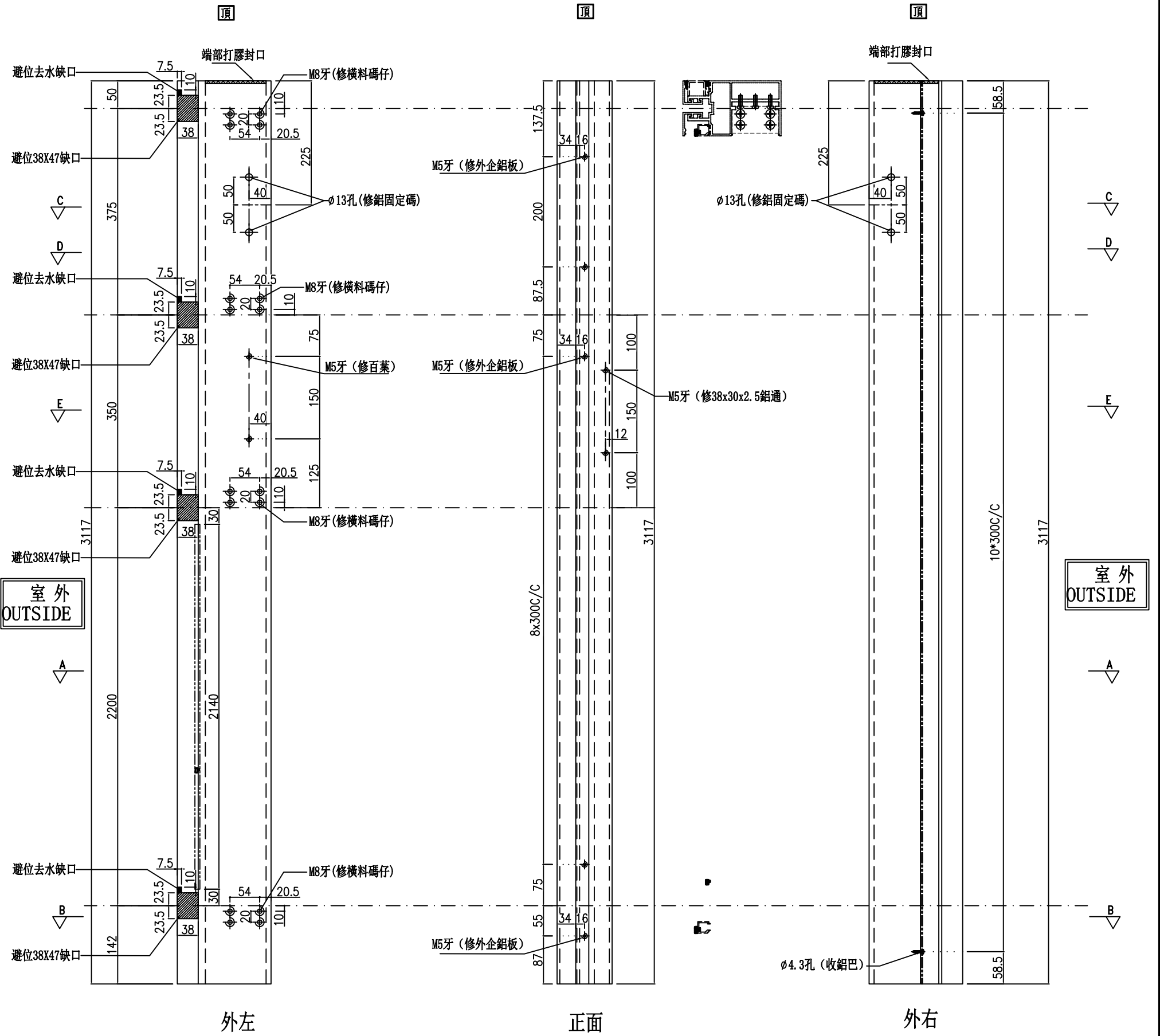

SECTION: E-E

安裝前需打膠

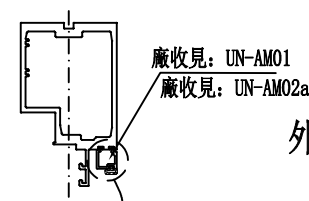

SECTION: D-D

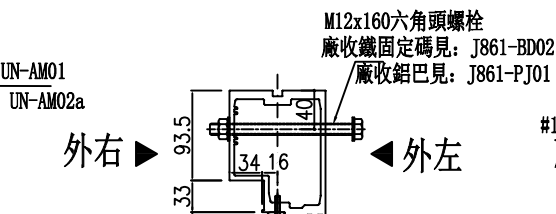

SECTION: C-C

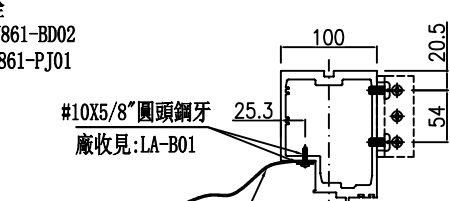

SECTION: B-B

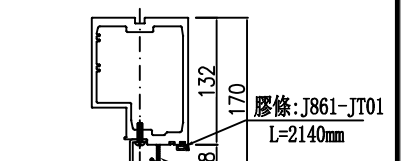

SECTION: A-A

名稱	生梗企	制圖	周廣志	2024. 12. 30	修改		
材料	X86622	復核	謝永林	2025. 01. 14	日期		
顏色	UCT207124XL-3	批准			圖號	G-MS04a	

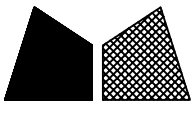

美特鋁質有限公司
MIDI Aluminium Fabricator Ltd.

數量	位置	樓層
1	PMU-3001	G/F

工程號 J-837 地盤 己連拿利

左梗窗右梗窗 *請用A3紙打印

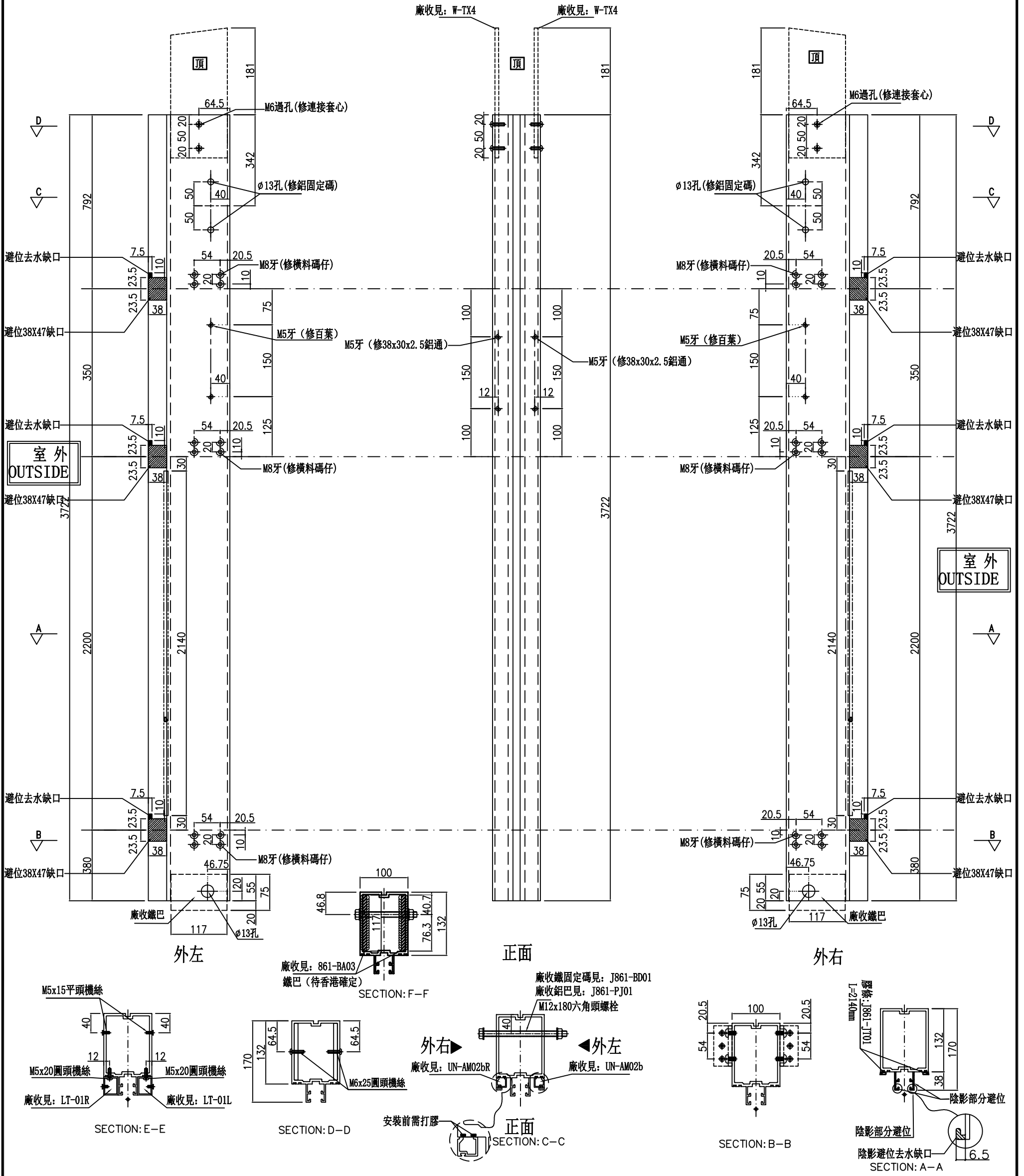

名稱	雙梗企	制圖	周廣志	2024. 12. 30	修改		
材料	X86623	復核	謝永林	2025. 01. 14	日期		
顏色	UCT207124XL-3	批准			圖號	G-MS05	

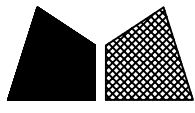

美特鋁質有限公司
MIDI Aluminium Fabricator Ltd.

數量	位置	樓層
1	PMU-3001	1/F

工程號	J-861	地盤	己連拿利
-----	-------	----	------

左梗窗右梗窗 *請用A3紙打印

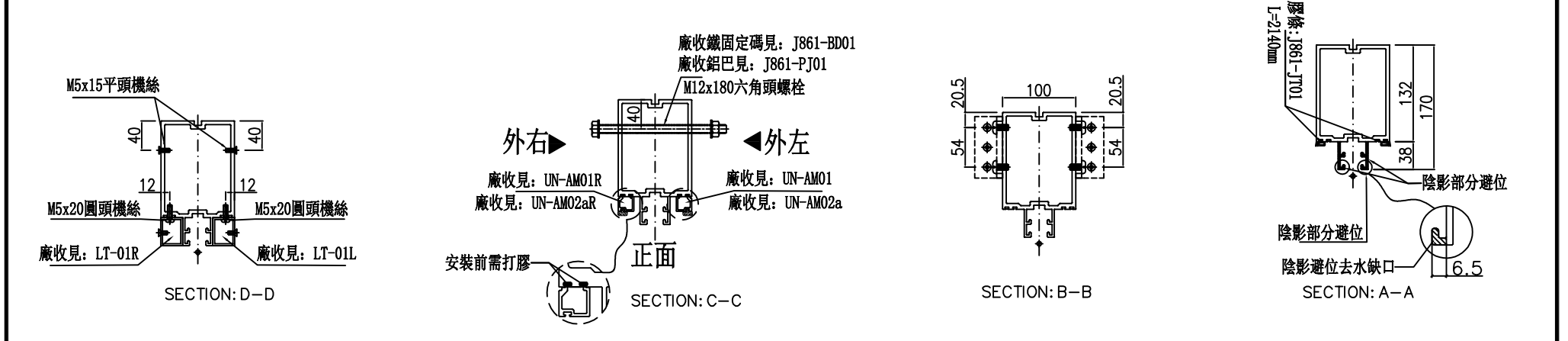
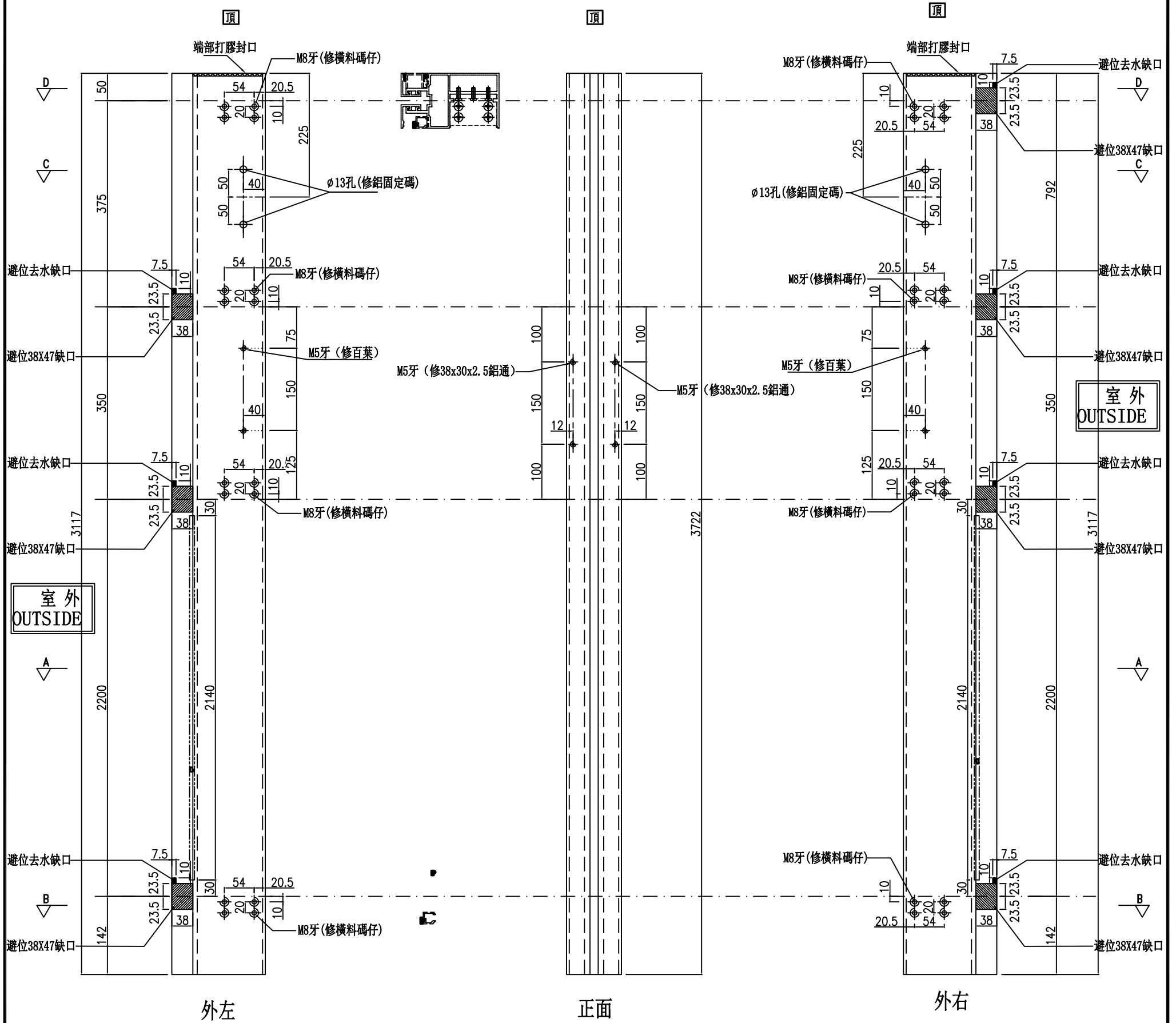

名稱	雙梗企	制圖	周廣志	2024. 12. 30	修改		
材料	X86623	復核	謝永林	2025. 01. 14	日期		
顏色	UCT207124XL-3	批准			圖號	G-MS05a	

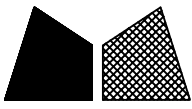

美特鋁質有限公司
MIDI Aluminium Fabricator Ltd.

數量	位置	樓層
1	PMU-3001	G/F

工程號	J-861	地盤	己連拿利
-----	-------	----	------

右靠牆(梗窗) *請用A3紙打印

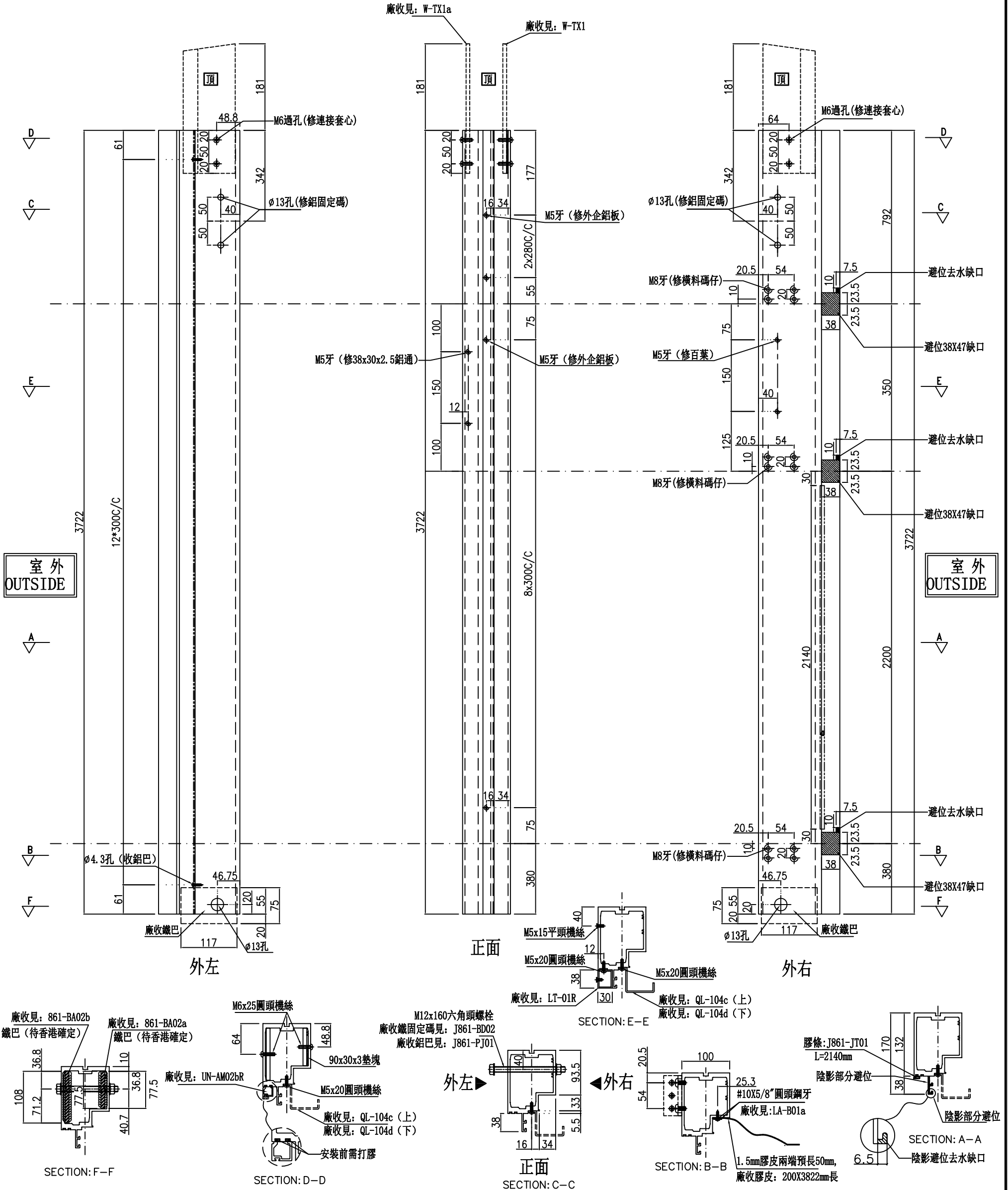

名稱	生梗企	制圖	周廣志	2024.12.30	修改		
材料	X86622	復核	謝永林	2025.01.14	日期		
顏色	UCT207124XL-3	批准			圖號	G-MS06	

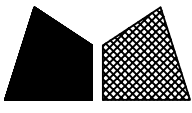

美特鋁質有限公司
MIDI Aluminium Fabricator Ltd.

數量	位置	樓層
1	PMU-3001	1/F

工程號	J-861	地盤	己連拿利
-----	-------	----	------

右靠牆(梗窗) *請用A3紙打印

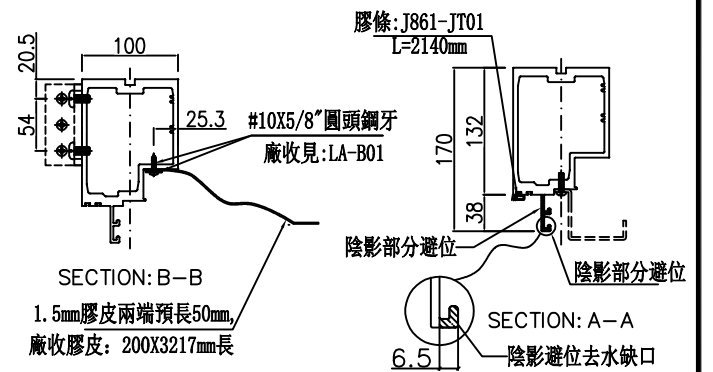
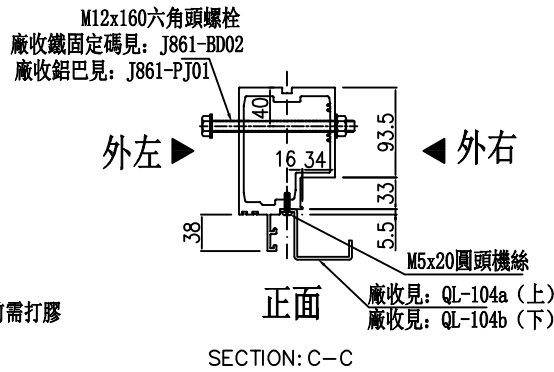
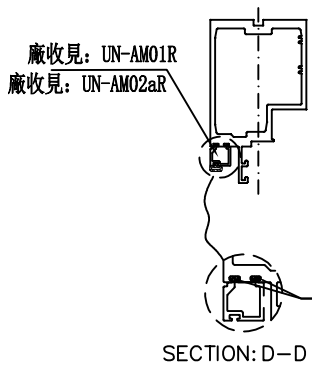
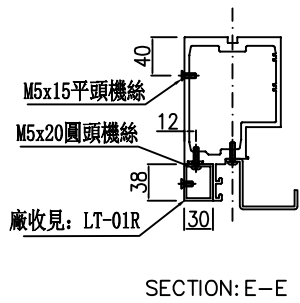
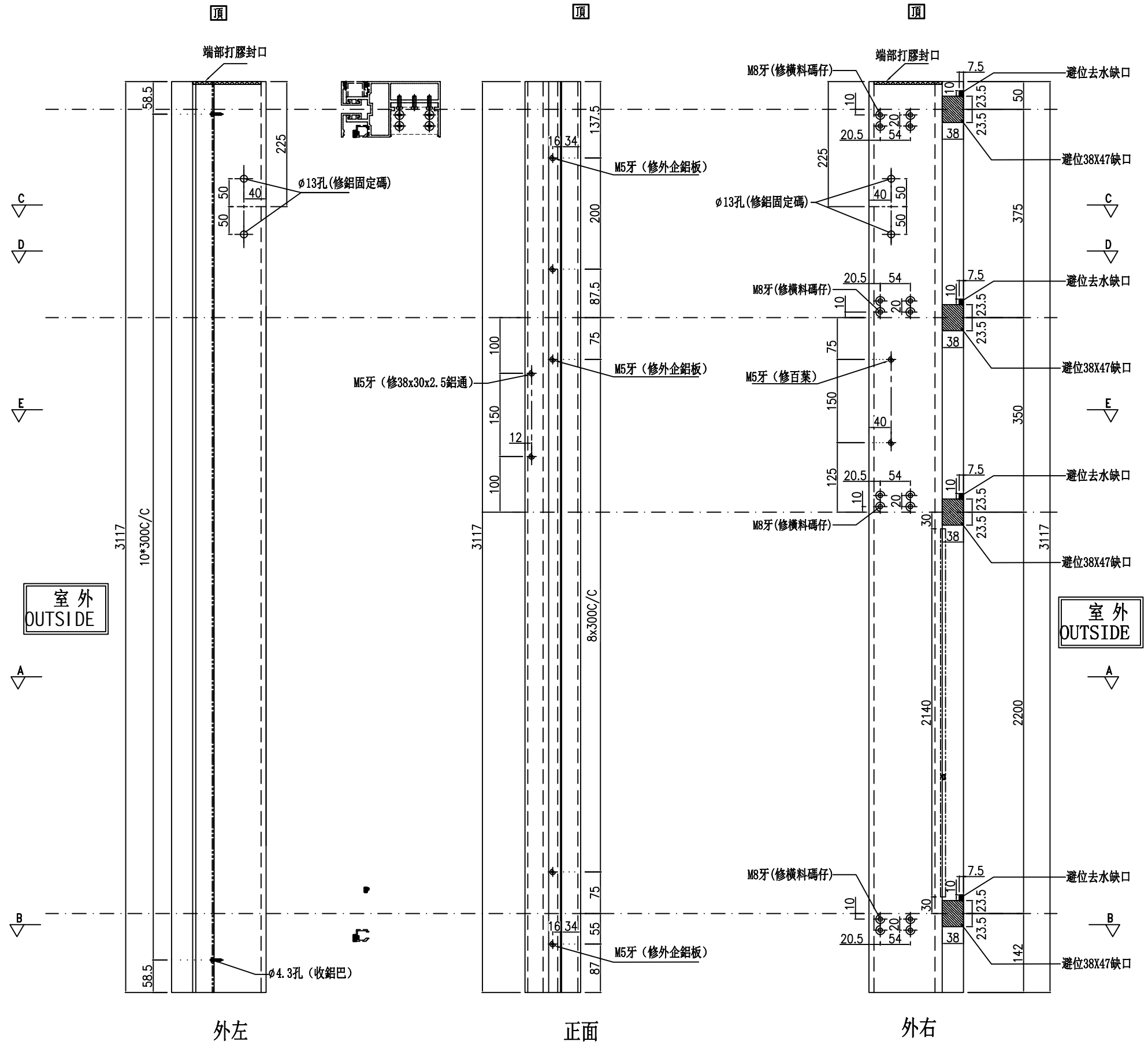

名稱	生梗企	制圖	周廣志	2024. 12. 30	修改		
材料	X86622	復核	謝永林	2025. 01. 14	日期		
顏色	UCT207124XL-3	批准			圖號	G-MS06a	



美特鋁質有限公司
MIDI Aluminium Fabricator Ltd.

工程號 J-861 地盤 己連拿利

數量	位置	樓層
1	PMU-3001	1/F

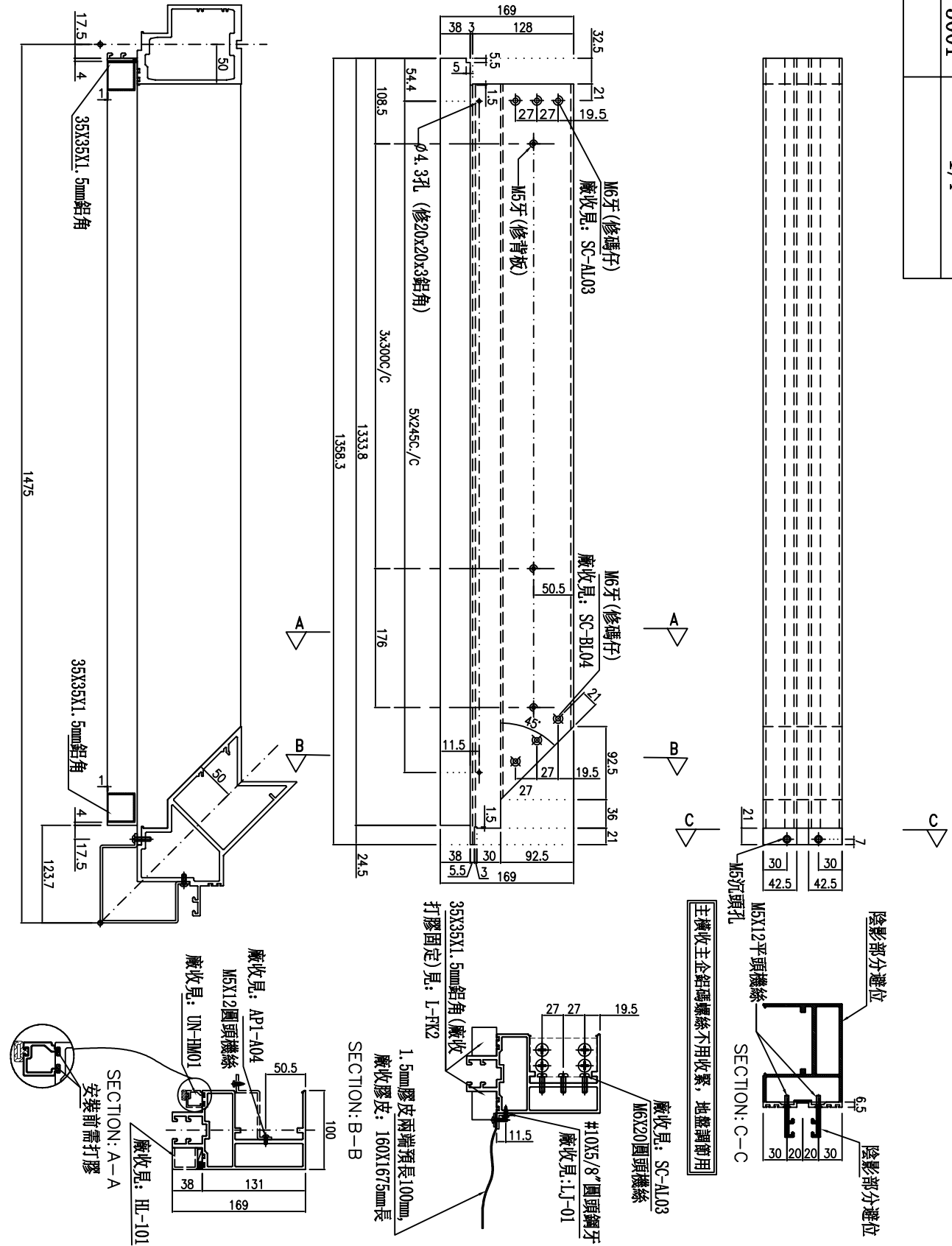

名稱	雙槓橫料	制圖	周廣志	2024. 12. 30	修改	
材料	X86670	復核	謝永林	2025. 01. 14	日期	
顏色	UCT207124XL-3	批准			圖號	UN-RZ01



美特鋁質有限公司
MIDI Aluminium Fabricator Ltd.

工程號

J-861

地盤

已連拿利

(左)

數量	位置	樓層
1	PMU-3001	1/F

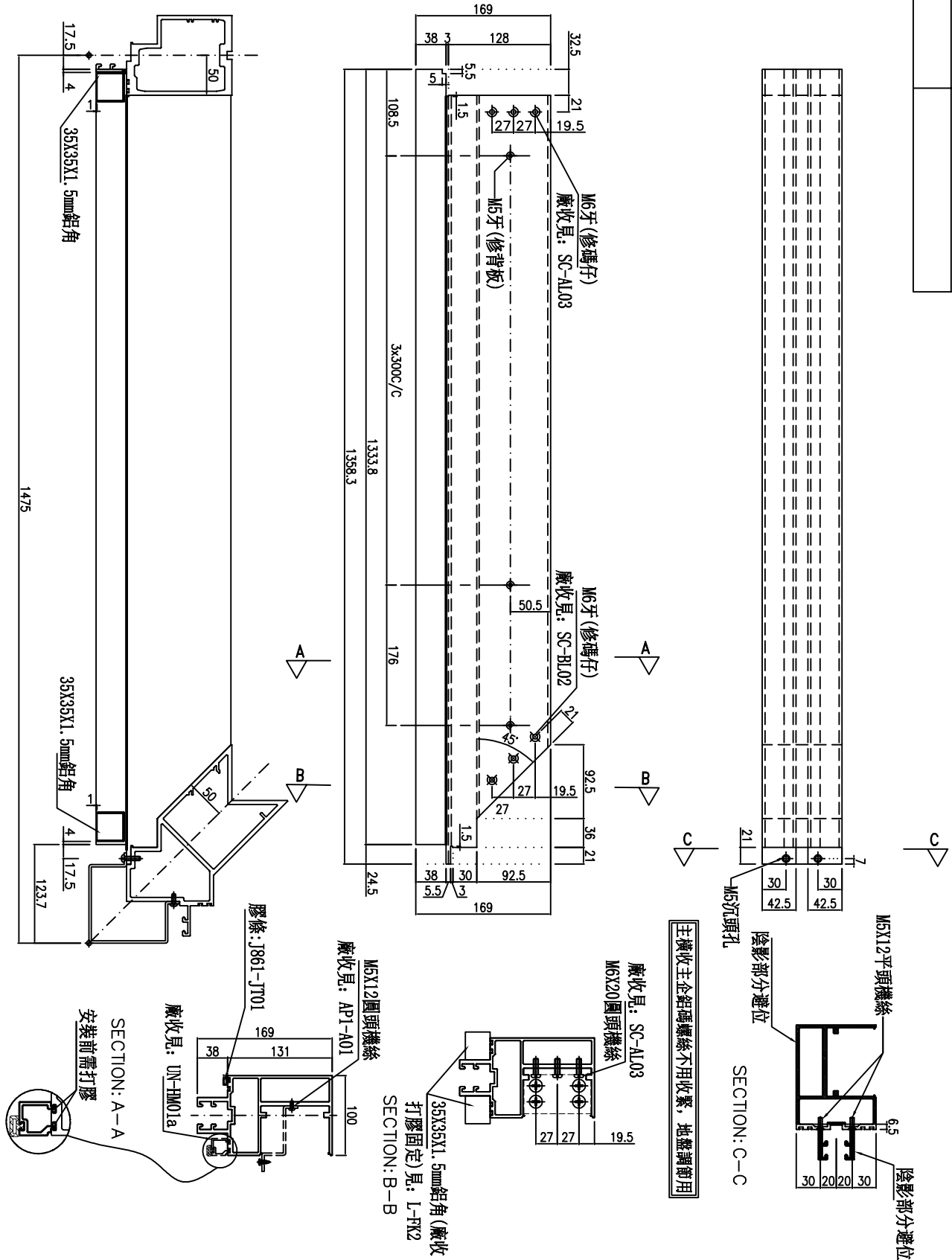

名稱	雙槓橫料	制圖	周廣志	2024.12.30	修改		
材料	X86670	復核	謝永林	2025.01.14	日期		
顏色	UCT207124XL-3	批准			圖號	UN-RZ01a	



美特鋁質有限公司
MIDI Aluminium Fabricator Ltd.

工程號 J-861 地盤 己連拿利

數量	位置	樓層
1	PMU-3001	1/F

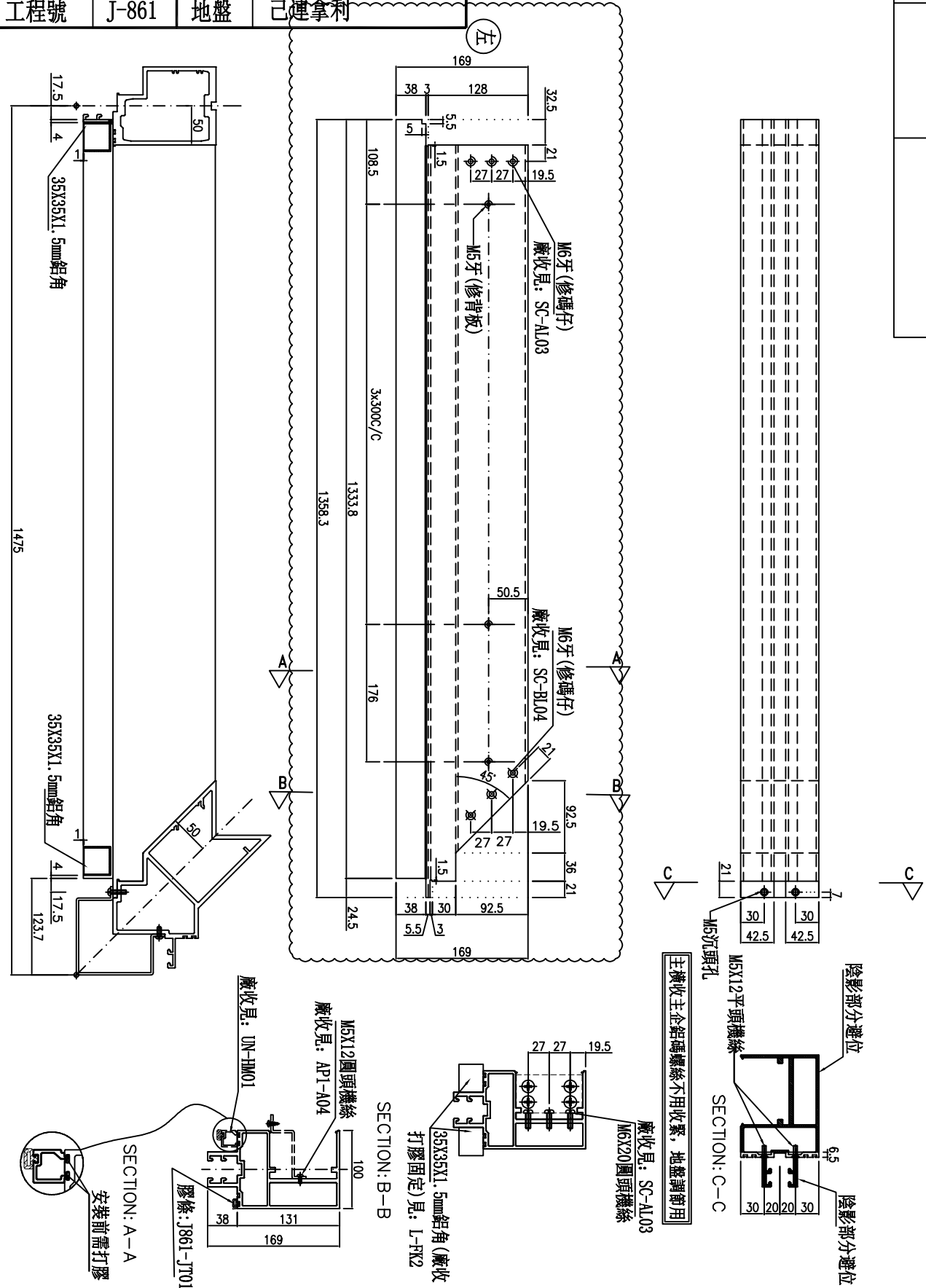

名稱	雙梗橫料	制圖	周廣志	2024. 12. 30	修改	
材料	X86670	復核	謝永林	2025. 01. 14	日期	
顏色	UCT207124XL-3	批准			圖號	UN-RZ01b



美特鋁質有限公司
MIDI Aluminium Fabricator Ltd.

工程號 J-861 地盤 已連拿利

數量	位置	樓層
1	PMU-3001	G/F

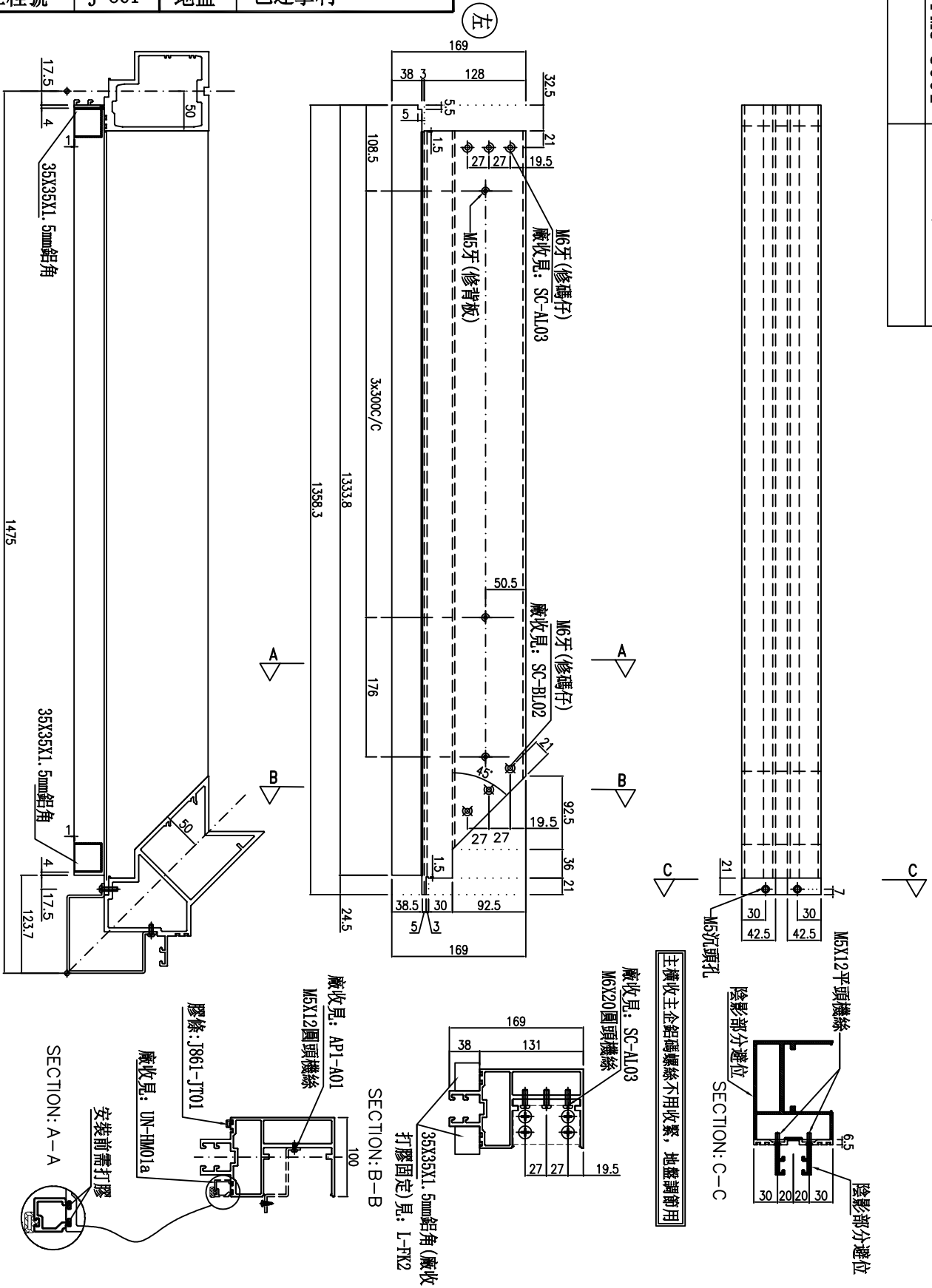

名稱	雙梗橫料	制圖	周廣志	2024. 12. 30	修改		
材料	X86670	復核	謝永林	2025. 01. 14	日期		
顏色	UCT207124XL-3	批准			圖號	UN-RZ01c	



美特鋁質有限公司
MIDI Aluminium Fabricator Ltd.

工程號 J-861 地盤 已連拿利

數量	位置	樓層
1	PMU-3001	G/F

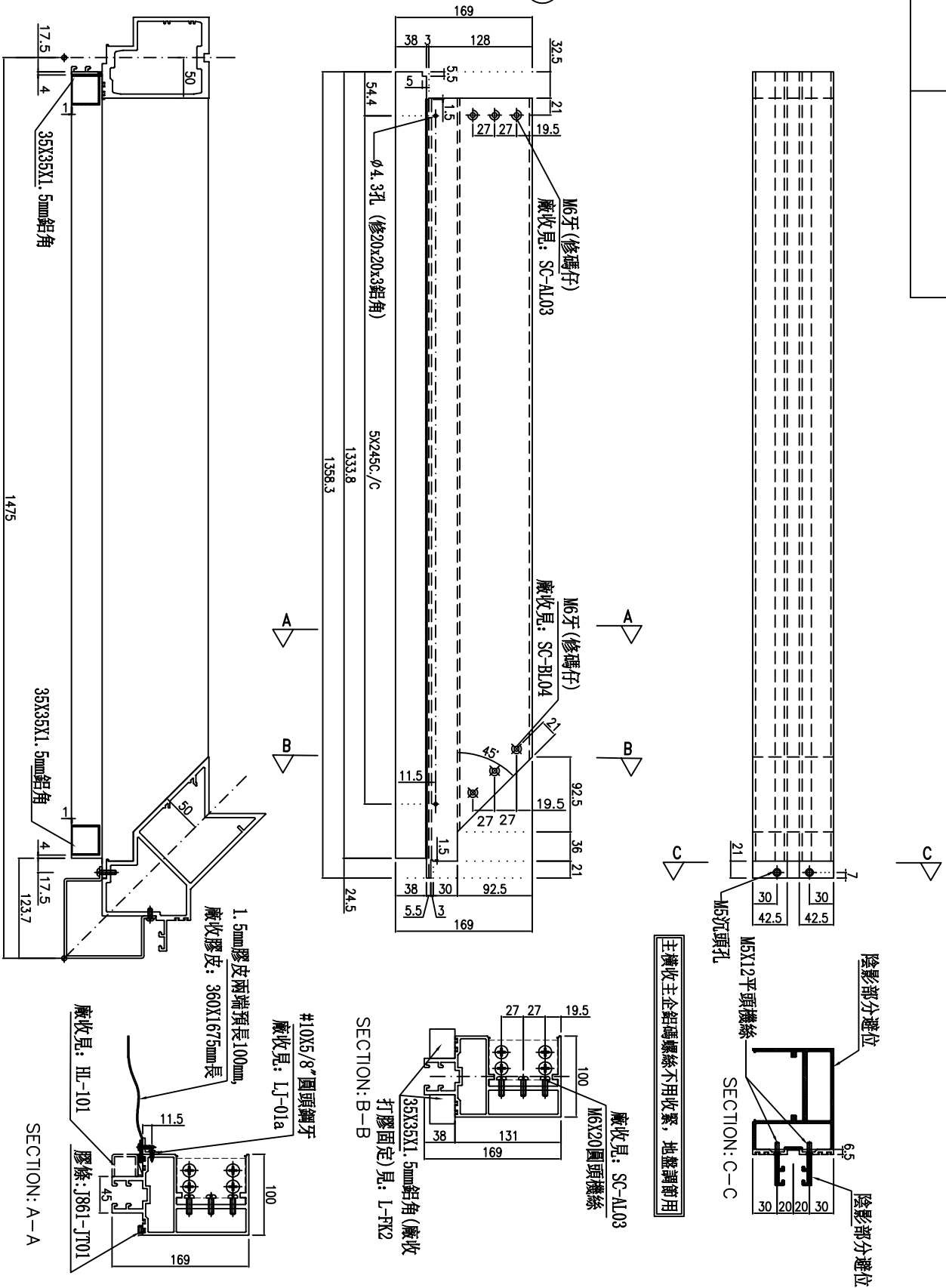

名稱	雙梗橫料	制圖	周廣志	2024. 12. 30	修改		
材料	X86670	復核	謝永林	2025. 01. 14	日期		
顏色	UCT207124XL-3	批准			圖號	UN-RZ01d	



美特鋁質有限公司
MIDI Aluminium Fabricator Ltd.

工程號

J-861

地盤

已連拿利

數量	位置	樓層
1	PMU-3001	1/F

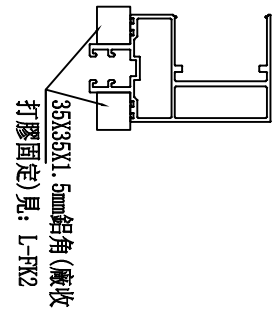
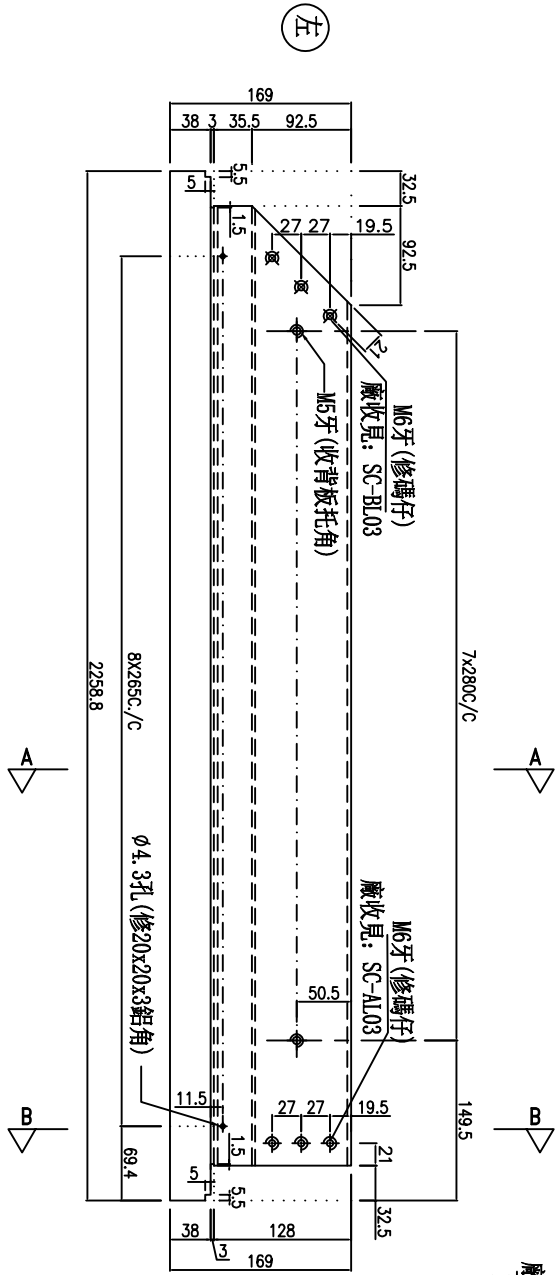
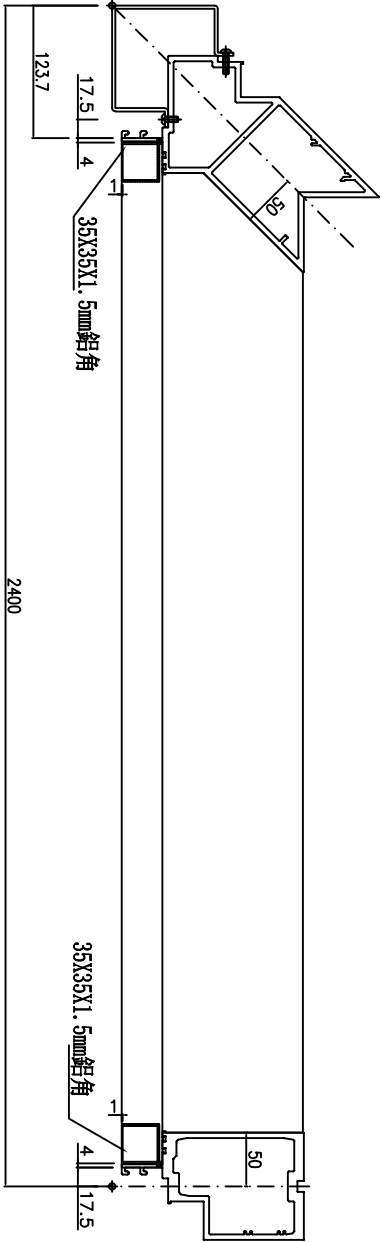

主橫收主企鋁碼螺絲不用收緊, 地盤調節用

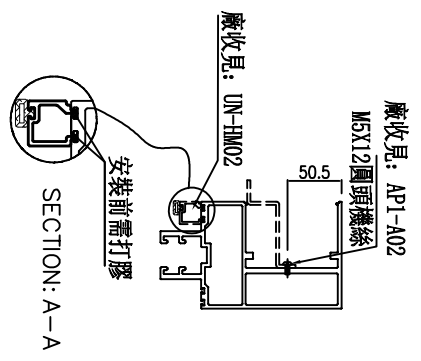
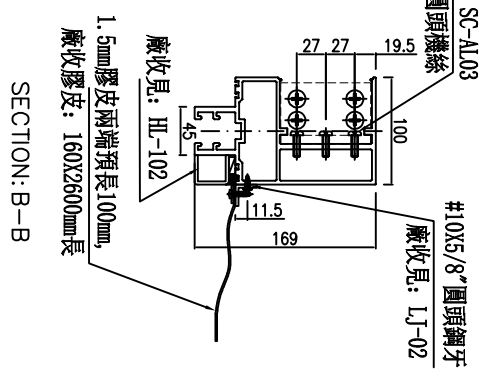

名稱	雙梗橫料	制圖	周廣志	2024.12.30	修改		
材料	X86670	復核	謝永林	2025.01.14	日期		
顏色	UCT207124XL-3	批准			圖號	UN-LZ01	



美特鋁質有限公司
MIDI Aluminium Fabricator Ltd.

工程號

J-861

地盤

已連拿利

數量	位置	樓層
1	PMU-3001	1/F

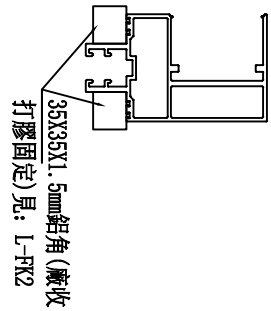
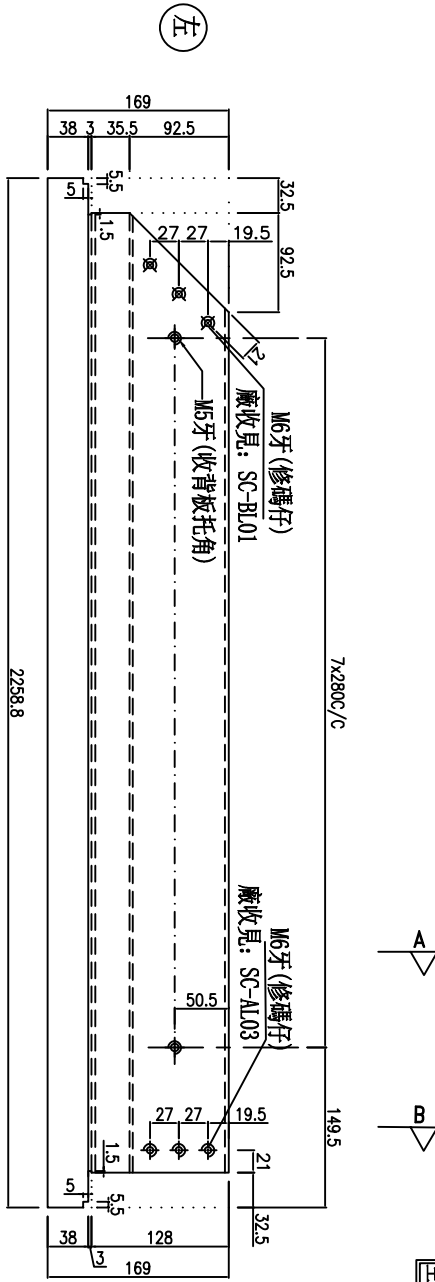
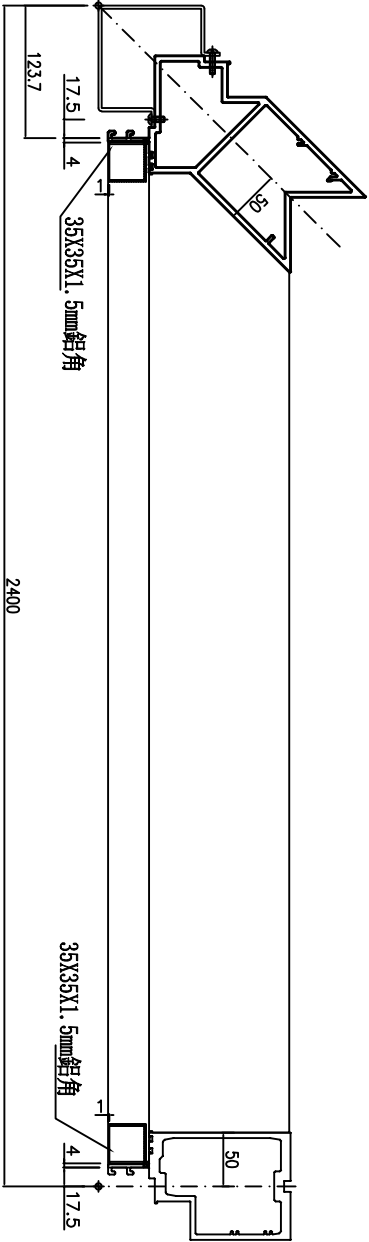

主橫收主全鋁碼螺絲不用收緊, 地盤調節用

廠收見: SC-AL03

M6X20圓頭機絲



廠收見: AP1-A03

M5X12圓頭機絲

SECTION: A-A

安裝前需打膠

廠收見: UN-HM02a

名稱	雙梗橫料	制圖	周廣志	2024. 12. 30	修改		
材料	X86670	復核	謝永林	2025. 01. 14	日期		
顏色	UCT207124XL-3	批准			圖號	UN-LZ01a	



美特鋁質 有限公司
MIDI Aluminium Fabricator Ltd.

工程號

J-861

地盤

已連拿利

數量	位置	樓層
1	PMU-3001	1/F

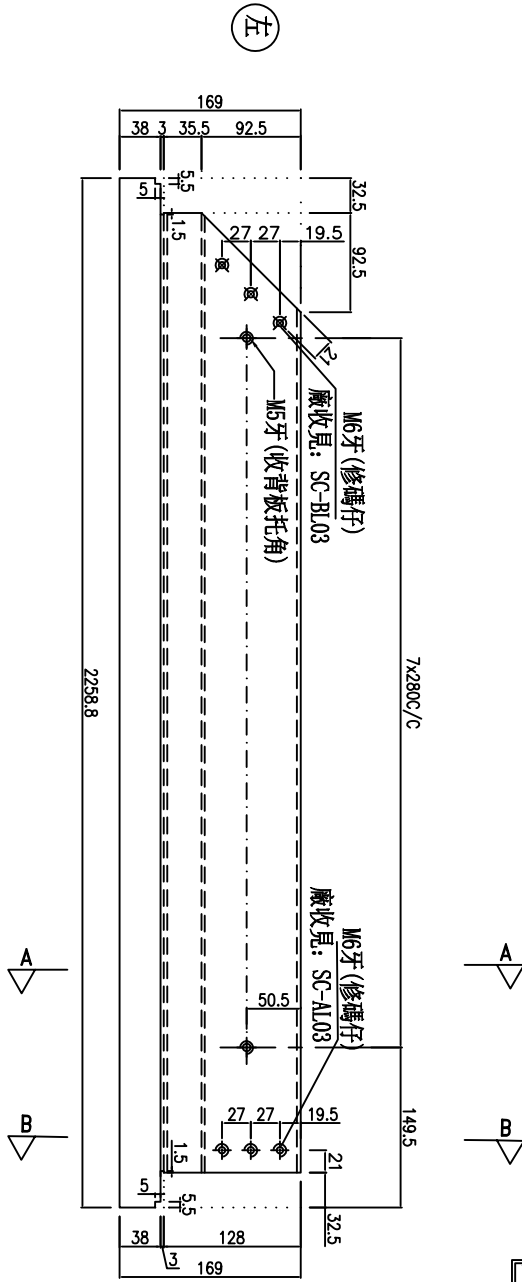
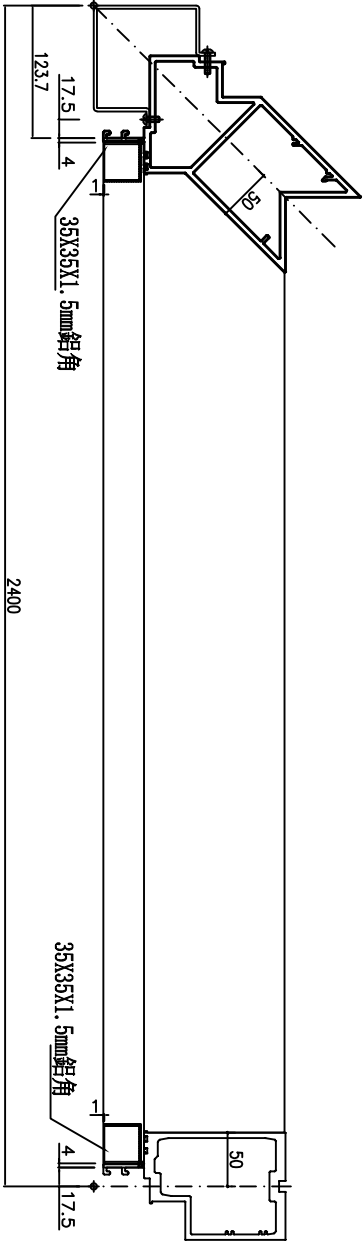

主橫收主企鉅碼螺絲不用收緊, 地盤調節用

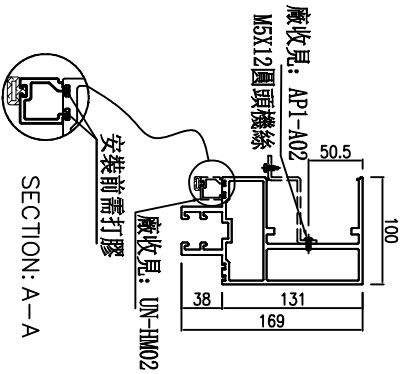

SECTION: B-B

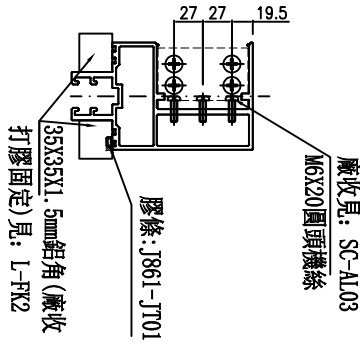

名稱	雙梗橫料	制圖	周廣志	2024. 12. 30	修改		
材料	X86670	復核	謝永林	2025. 01. 14	日期		
顏色	UCT207124XL-3	批准			圖號	UN-LZ01b	



美特鋁質 有限公司
MIDI Aluminium Fabricator Ltd.

工程號 J-861 地盤 己連拿利

數量	位置	樓層
1	PMU-3001	G/F

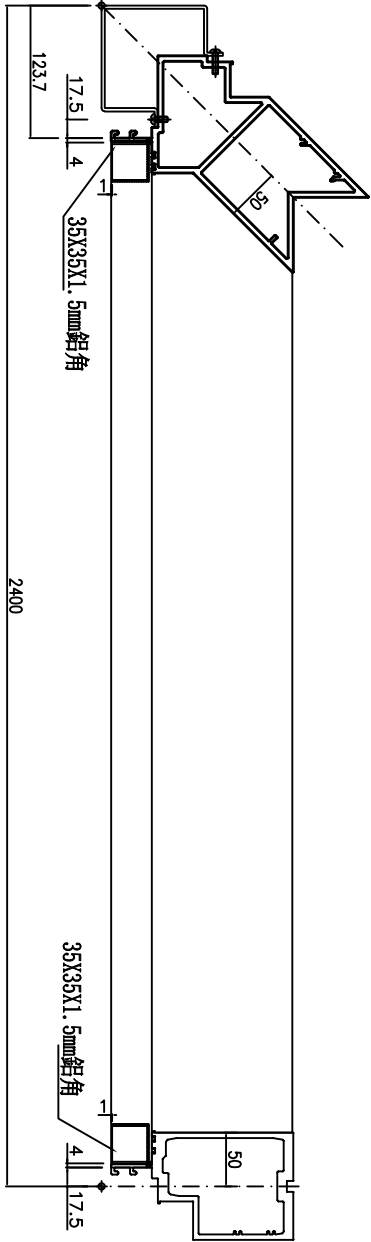

A B

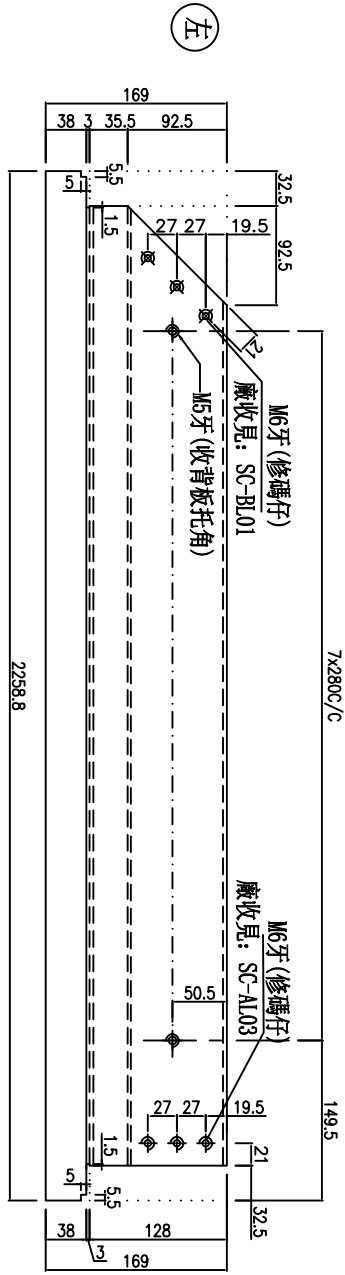

A B

主橫收主企鋁碼螺絲不用收緊，地盤調節用

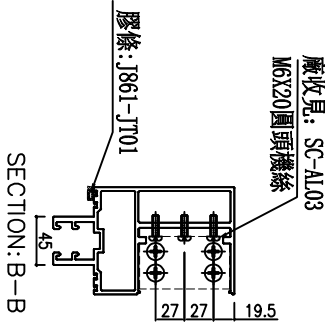
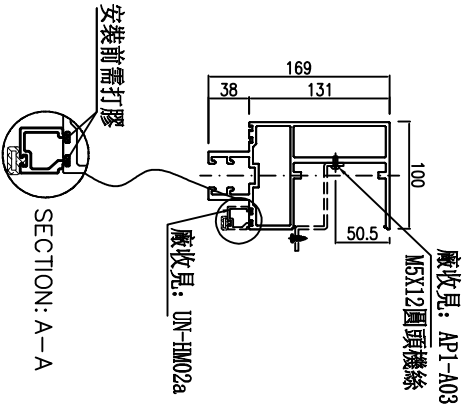
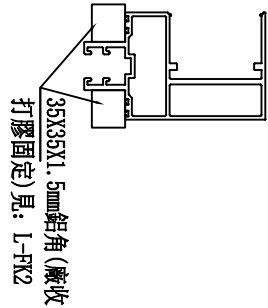

名稱	雙梗橫料	制圖	周廣志	2024. 12. 30	修改		
材料	X86670	復核	謝永林	2025. 01. 14	日期		
顏色	UCT207124XL-3	批准			圖號	UN-LZ01c	



美特鋁質有限公司
MIDI Aluminium Fabricator Ltd.

工程號 J-861 地盤 已連拿利

數量	位置	樓層
1	PMU-3001	G/F

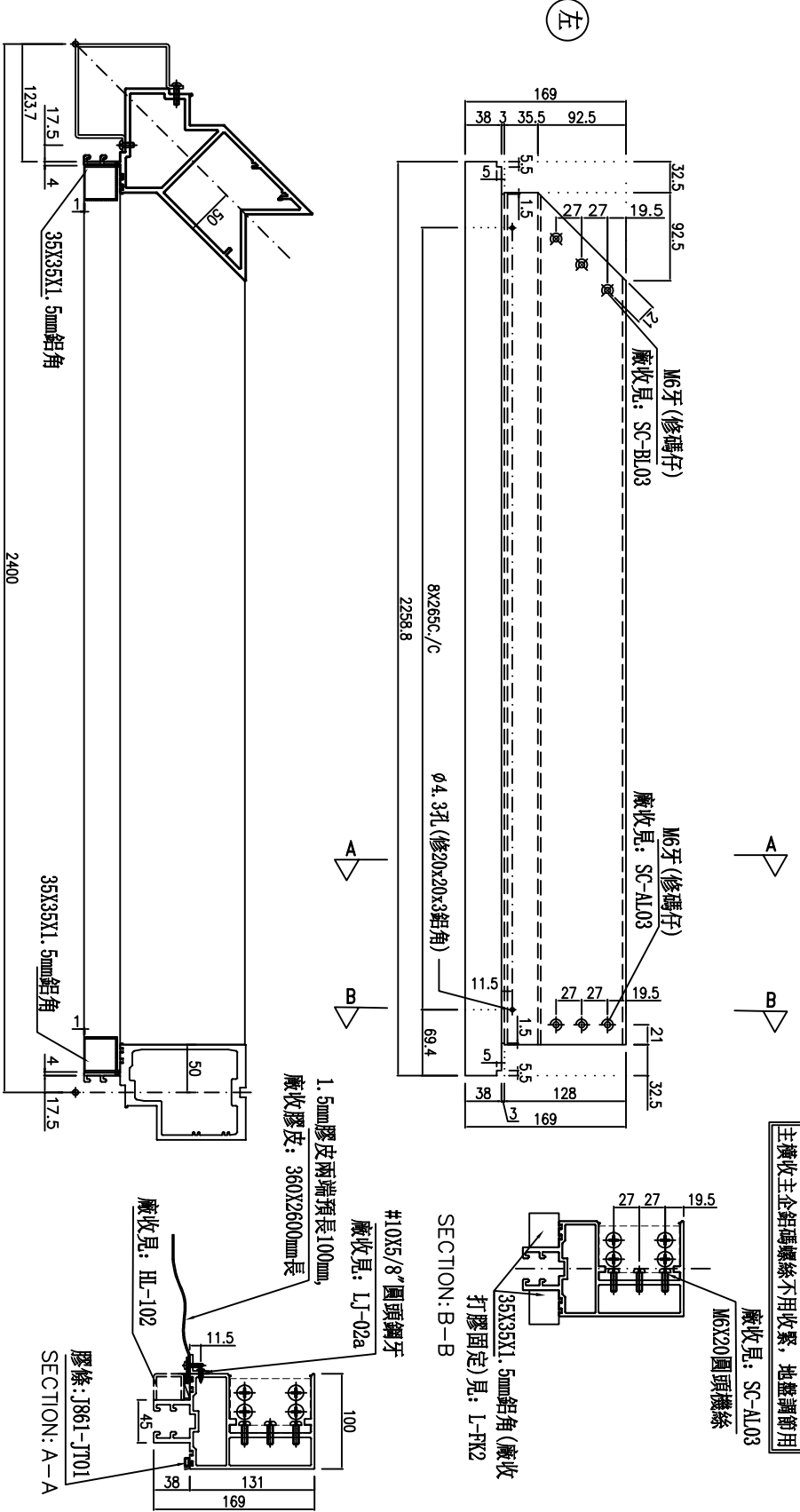

名稱	雙梗橫料	制圖	周廣志	2024.12.30	修改		
材料	X86670	復核	謝永林	2025.01.14	日期		
顏色	UCT207124XL-3	批准			圖號	UN-LZ01d	



美特鋁質有限公司
MIDI Aluminium Fabricator Ltd.

工程號 J-861 地盤 已連拿利

數量	位置	樓層
2	PMU-3001	G/F-1/F

*注意:
螺絲鑽平頭孔事宜, 請留意M5及3/16"螺
沉頭 (90° X Ø10), 供修螺絲后膠膠用

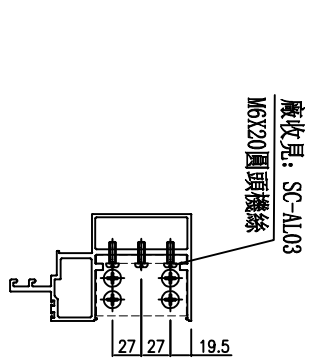
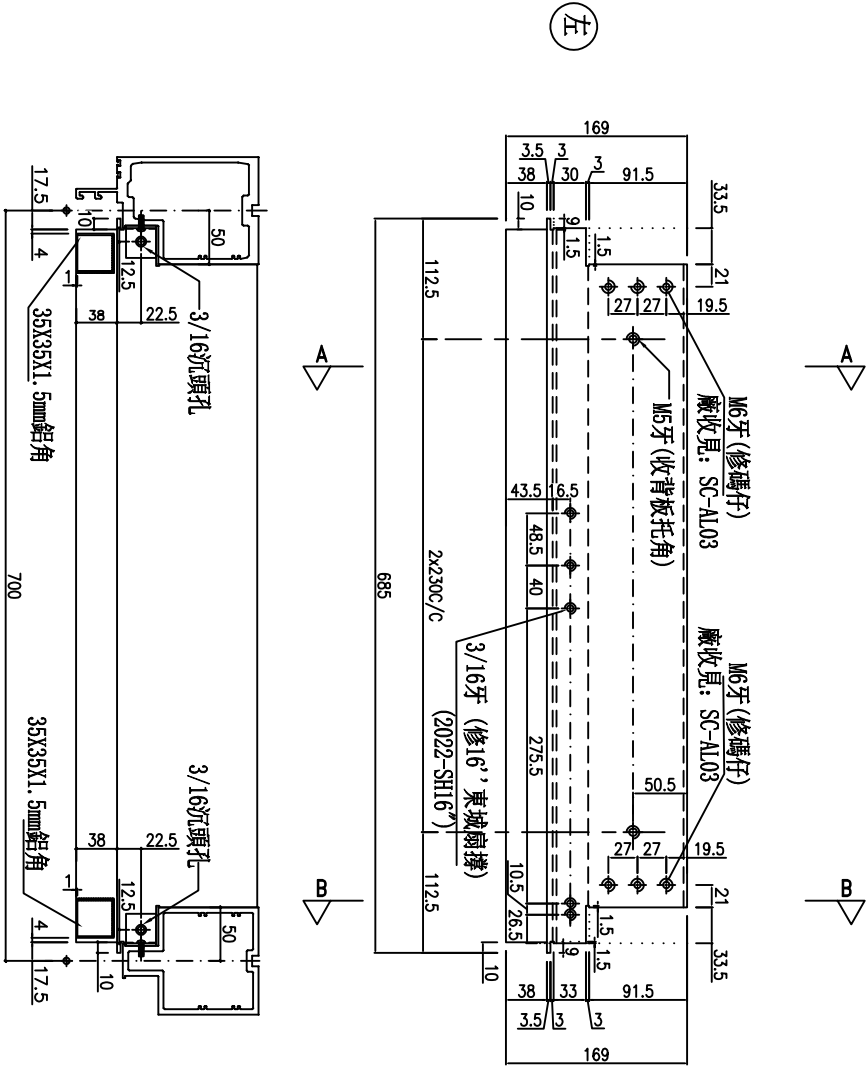

主橫收主企鋁碼螺絲不用收緊, 地盤調節用

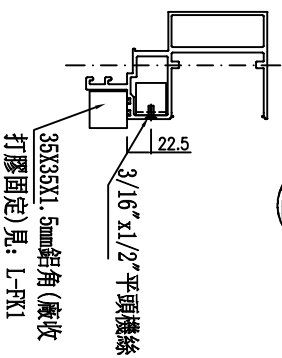
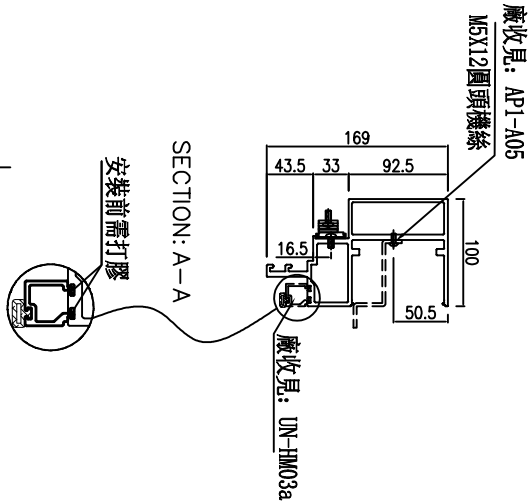

名稱	生梗橫料	制圖	周廣志	2024. 12. 30	修改		
材料	X86671	復核	謝永林	2025. 01. 14	日期		
顏色	UCT207124XL-3	批准			圖號	UN-R01a	



美特鋁質有限公司
MIDI Aluminium Fabricator Ltd.

工程號 J-861 地盤 已連拿利

數量	位置	樓層
2	PMU-3001	G/F-1/F

***注意:**
螺絲鑽平頭孔事宜, 請留意M5及3/16"要
沉頭 (90° X Ø10), 供修螺絲後唧膠用

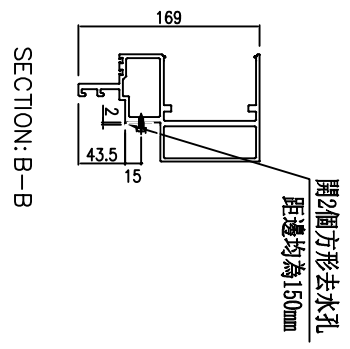
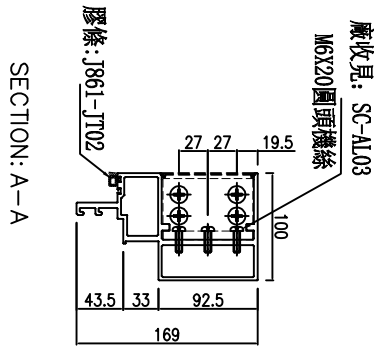
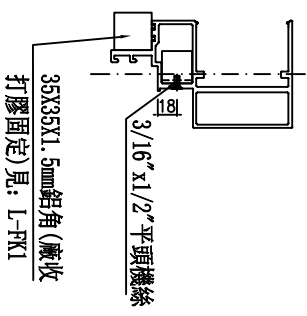
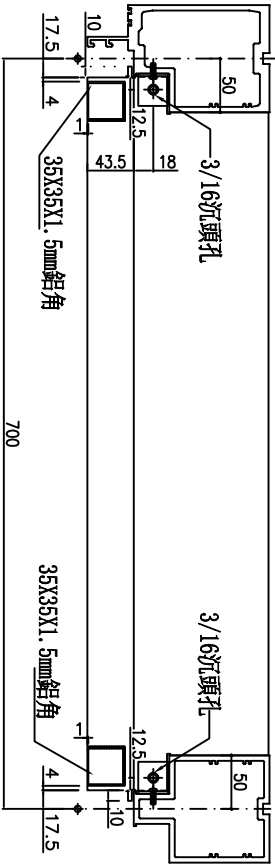
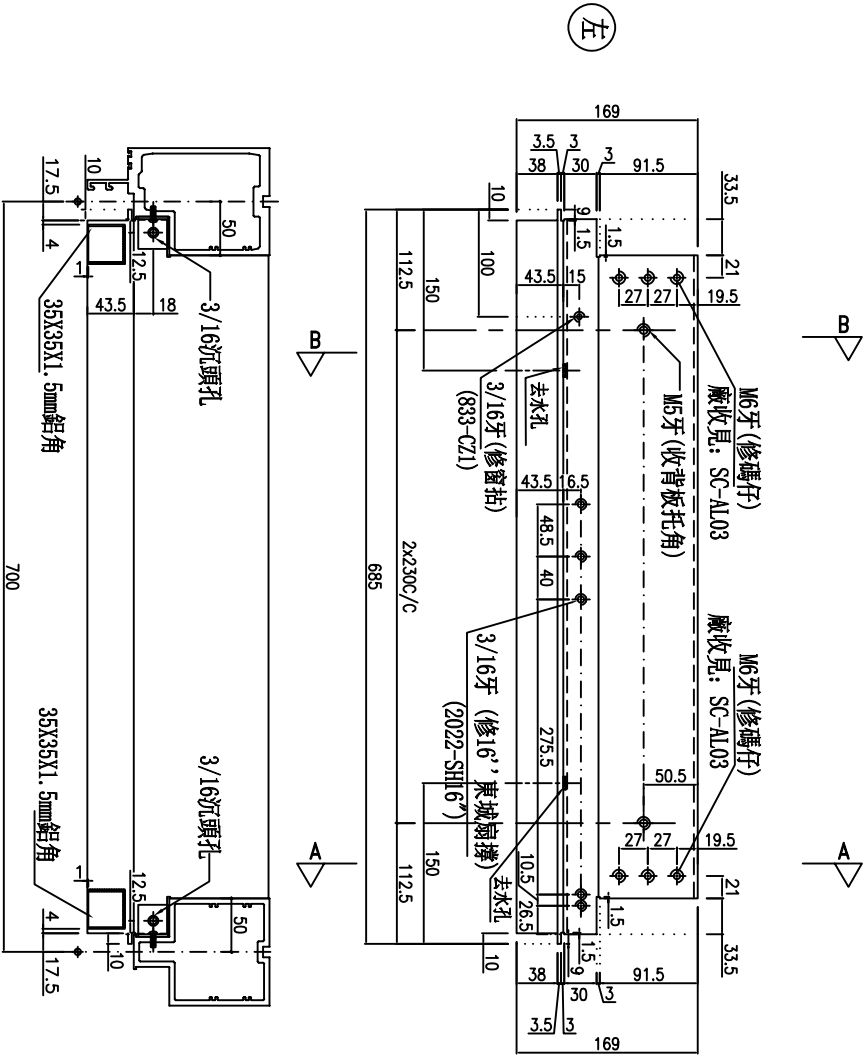

主橫收主企鋁碼螺絲不用收緊, 地盤調節用

名稱	生梗橫料	制圖	周廣志	2024. 12. 30	修改		
材料	X86671	復核	謝永林	2025. 01. 14	日期		
顏色	UCT207124XL-3	批准			圖號	UN-R01b	



美特鋁質有限公司
MIDI Aluminium Fabricator Ltd.

工程號 J-861 地盤 己連拿利

數量 1

位置 PMU-3001

樓層 1/F

*注意：
螺絲鑽平頭孔事宜，請留意M5及3/16"要
沉頭(90° X Ø10)，供修螺絲后腳膠用

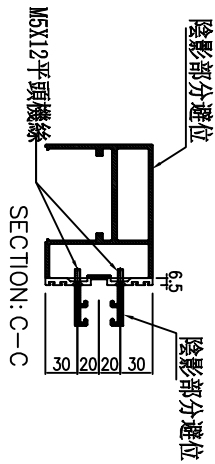
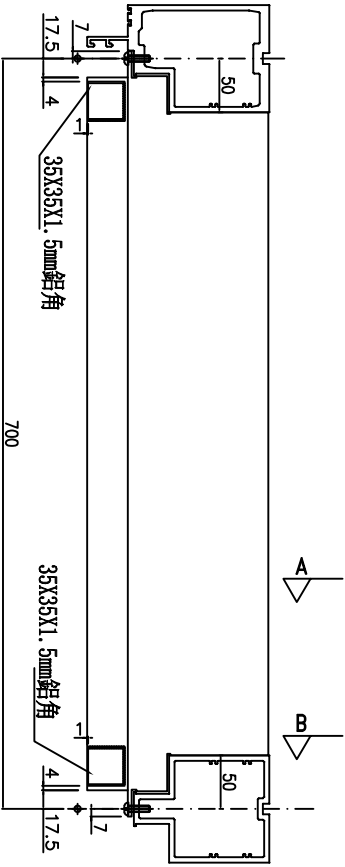
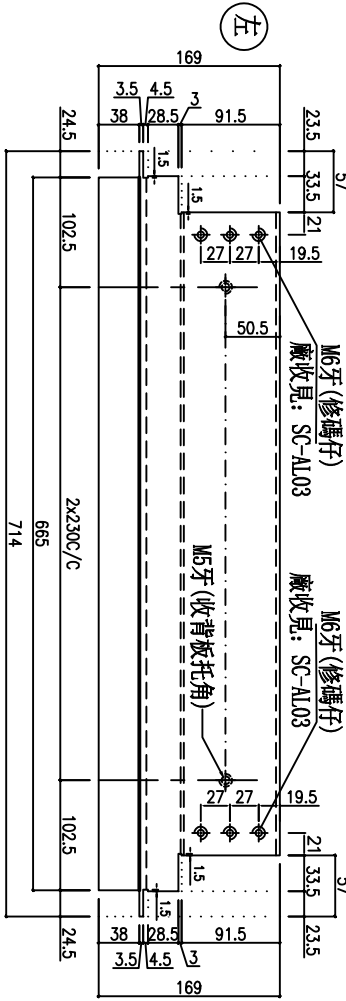
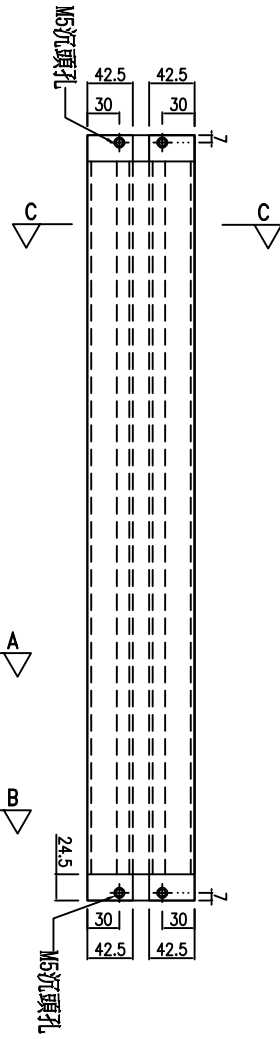

主橫收主企鋁碼螺絲不用收緊，地盤調節用

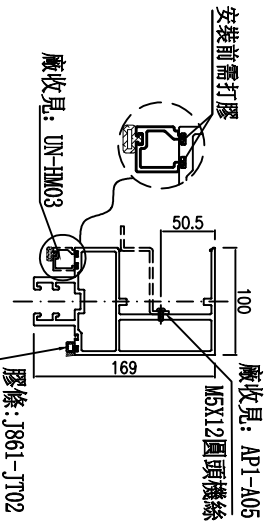
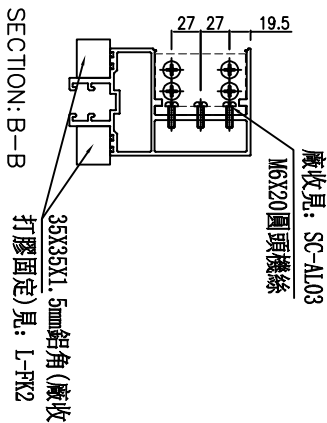

名稱	雙梗橫料	制圖	周廣志	2024.12.30	修改		
材料	X86670	復核	謝永林	2025.01.14	日期		
顏色	UCT207124XL-3	批准			圖號	UN-R01c	



美特鋁質有限公司
MIDI Aluminium Fabricator Ltd.

工程號 J-861 地盤 已連拿利

數量	位置	樓層
1	PMU-3001	G/F

*注意:
螺絲鑽平頭孔事宜, 請留意M5及3/16"螺
沉頭 (90° X ϕ 10), 俾修螺絲后膠膠用

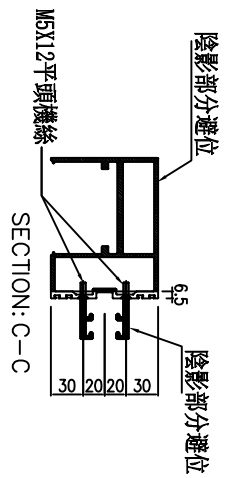
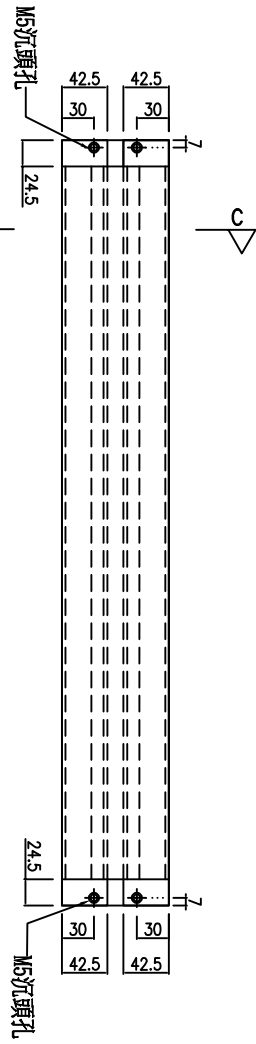

主橫收主企鋁碼螺絲不用收緊, 地盤調節用

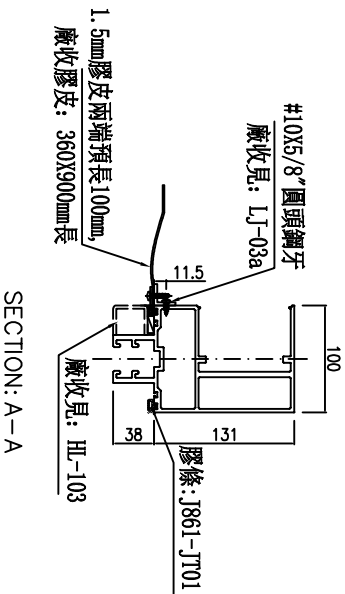
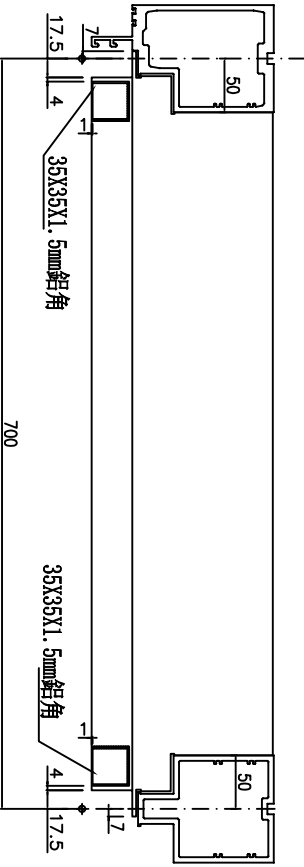
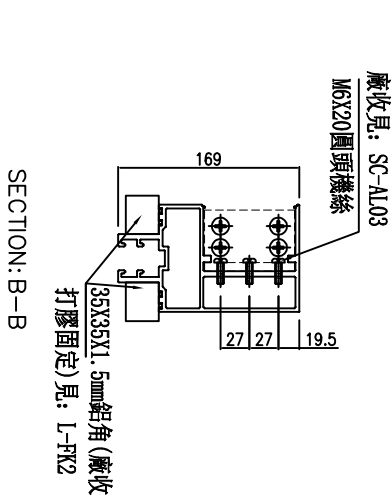
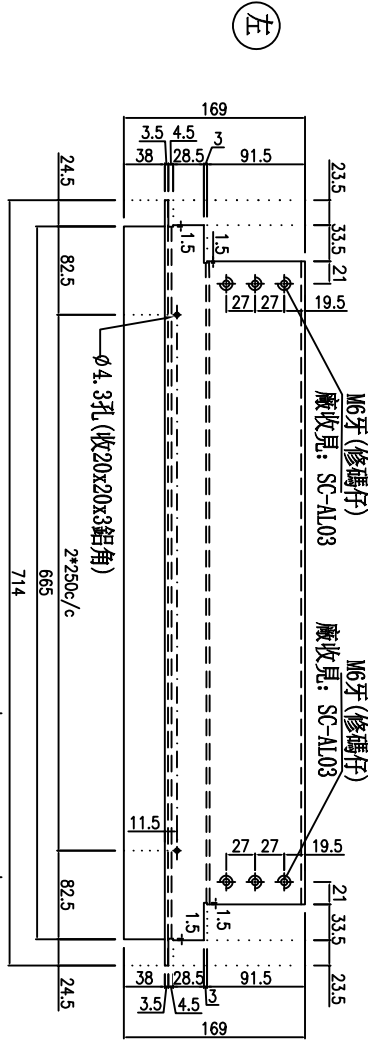

名稱	雙梗橫料	制圖	周廣志	2024.12.30	修改	
材料	X86670	復核	謝永林	2025.01.14	日期	
顏色	UCT207124XL-3	批准			圖號	UN-R01d



美特鋁質有限公司
MIDI Aluminium Fabricator Ltd.

工程號

J-837

地盤

己連拿利

數量	位置	樓層
1	PMU-3001	1/F

(左)

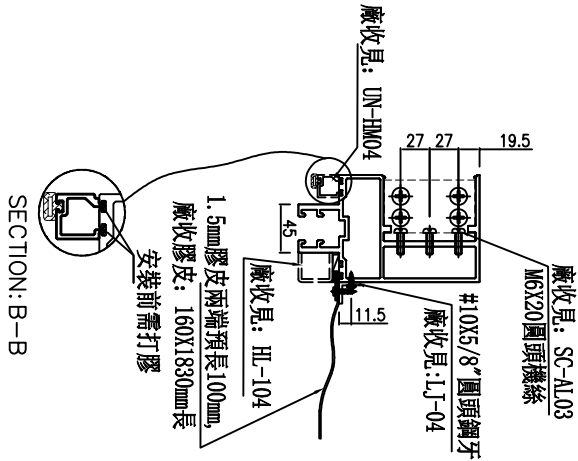
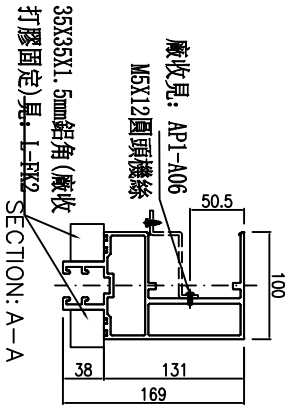
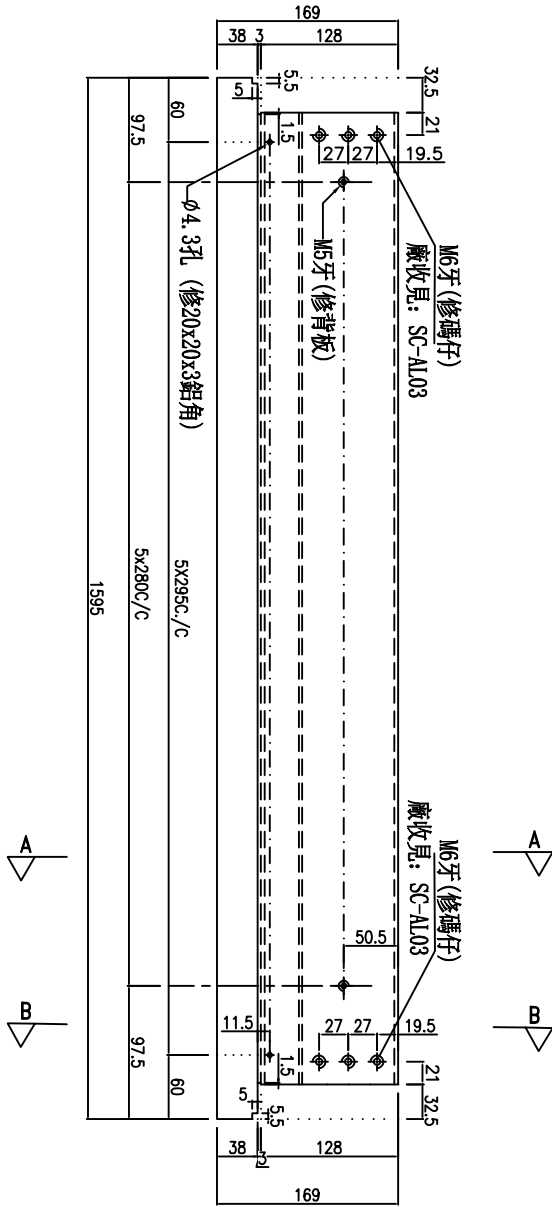
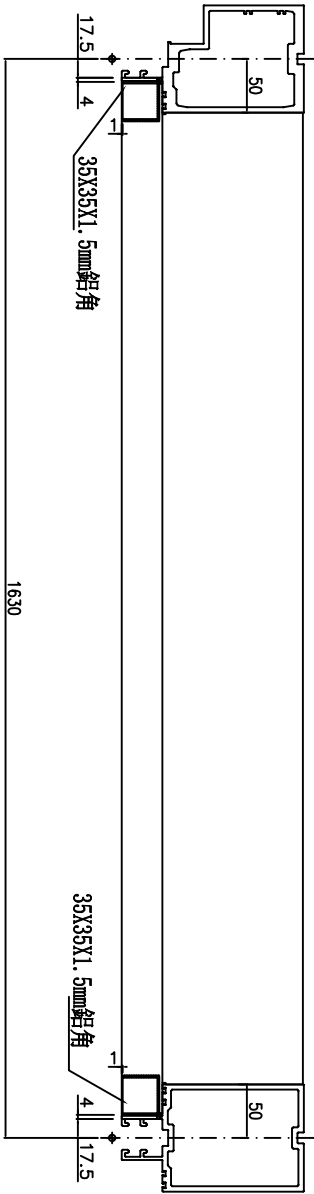

主橫收主企鉚碼螺絲不用收緊, 地盤鋼領用

名稱	雙梗橫料	制圖	周廣志	2024.12.30	修改		
材料	X86670	復核	謝永林	2025.01.14	日期		
顏色	UCT207124XL-3	批准			圖號	UN-T01	



美特鋁質有限公司
MIDI Aluminium Fabricator Ltd.

工程號 J-837 地盤 己連拿利

數量	位置	樓層
2	PMU-3001	G/F 1/F

(左)

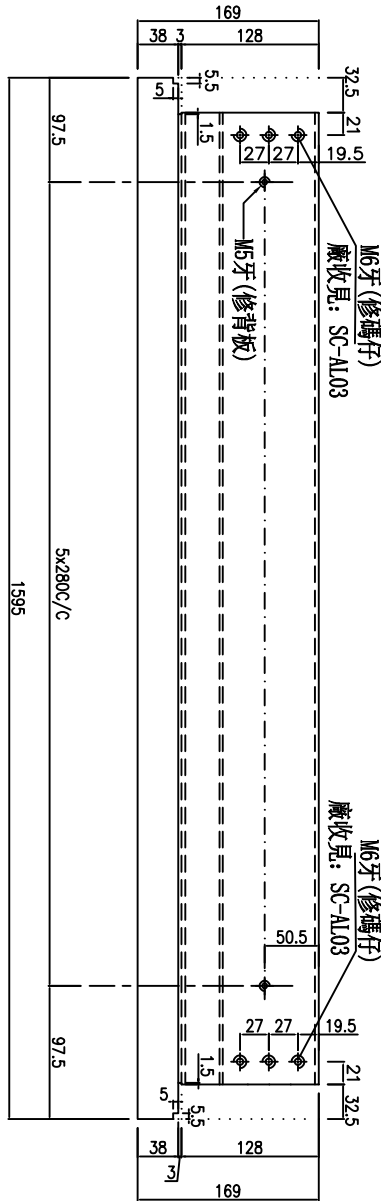
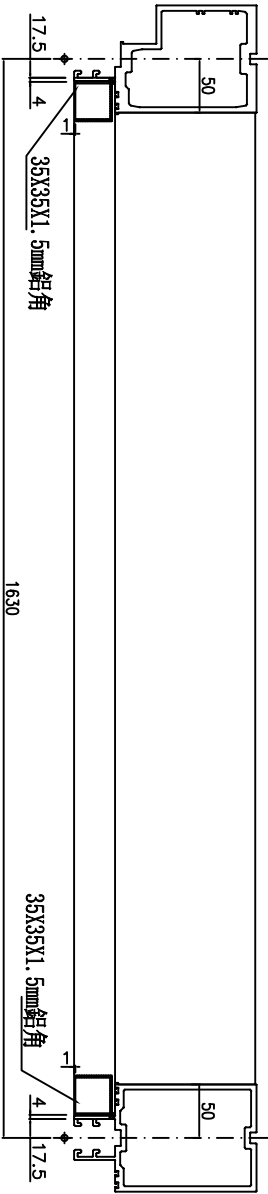

A
B

A
B

主橫收主企釘碼螺絲不用收緊, 地盤調節用

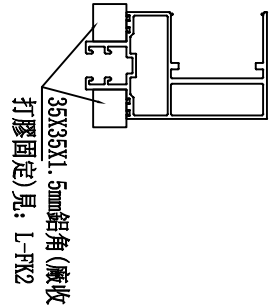

廠收見: SC-AL03
M6X20 圓頭螺絲

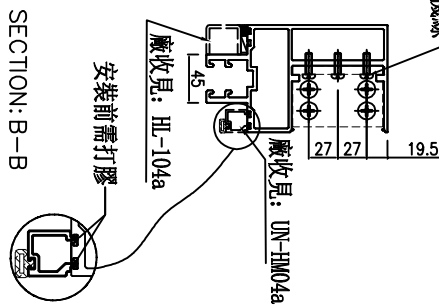

安裝前需打膠

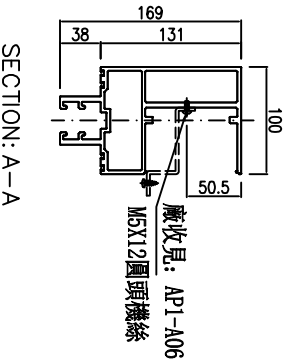

名稱	雙梗橫料	制圖	周廣志	2024.12.30	修改		
材料	X86670	復核	謝永林	2025.01.14	日期		
顏色	UCT207124XL-3	批准			圖號	UN-T01a	



美特鋁質有限公司
MIDI Aluminium Fabricator Ltd.

工程號

J-837

地盤

己連拿利

(左)

數量	位置	樓層
2	PMU-3001	G/F 1/F

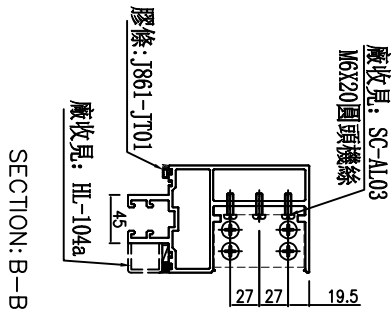
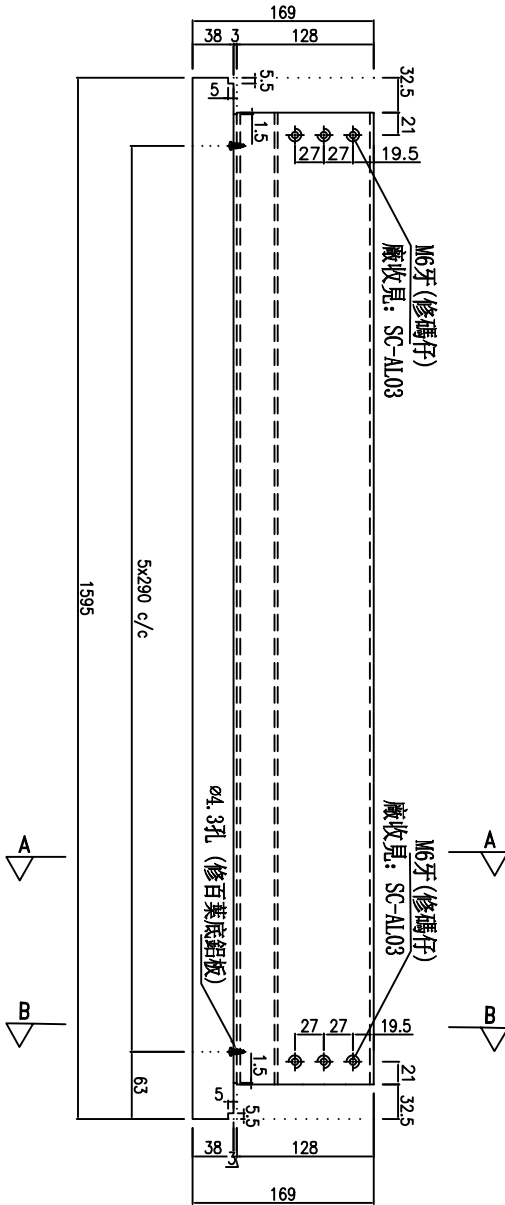
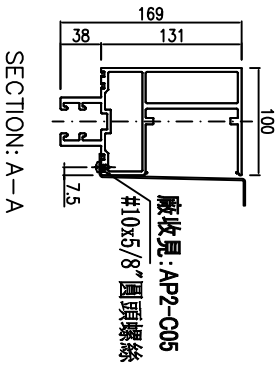
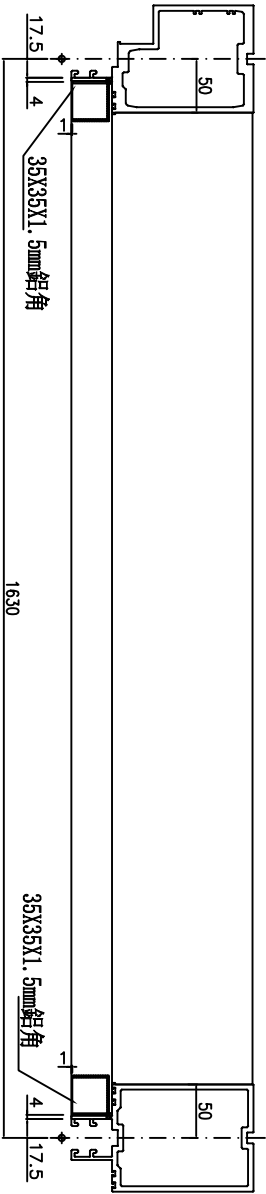

主橫收主企鉚碼螺絲不用收緊, 地盤調節用

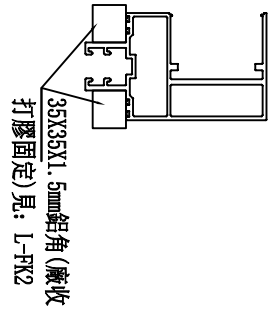

名稱	雙梗橫料	制圖	周廣志	2024.12.30	修改		
材料	X86670	復核	謝永林	2025.01.14	日期		
顏色	UCT207124XL-3	批准			圖號	UN-T01b	



美特鋁質有限公司
MIDI Aluminium Fabricator Ltd.

工程號

J-837

地盤

己連拿利

(左)

數量	位置	樓層
1	PMU-3001	1/F

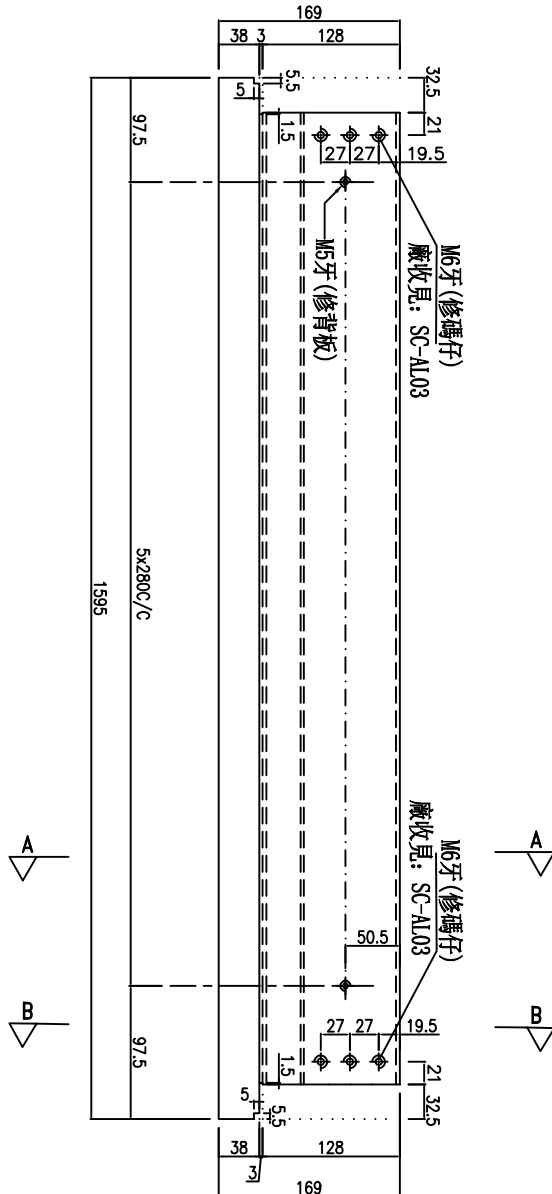
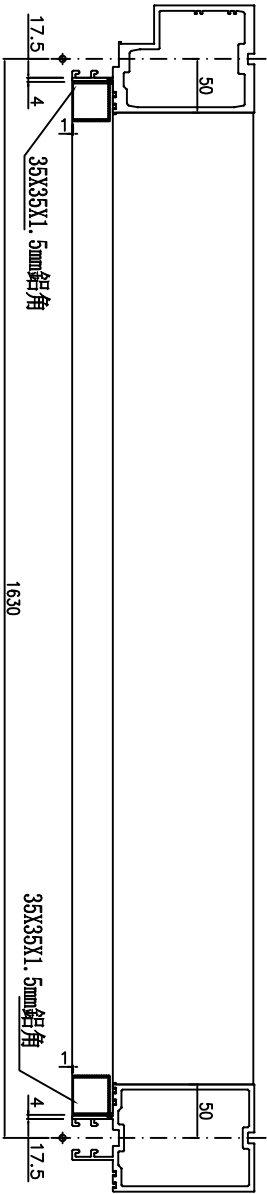

主擴收主企鉅碼螺絲不用收緊, 地盤調節用

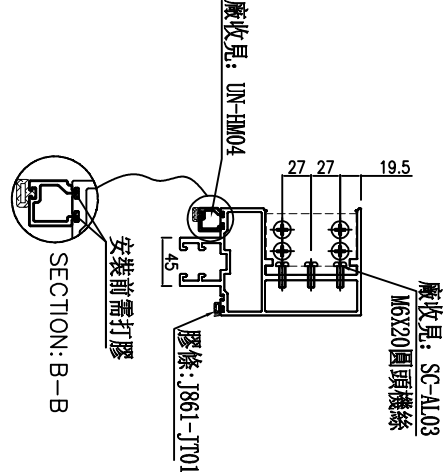
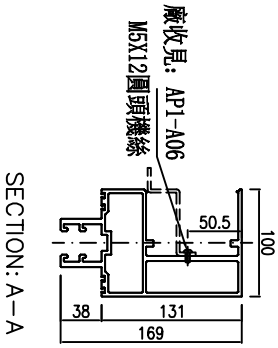
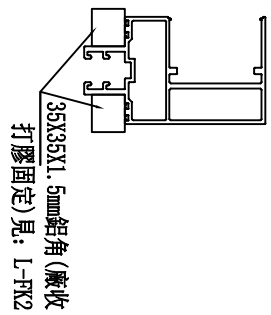

名稱	雙梗橫料	制圖	周廣志	2024.12.30	修改		
材料	X86670	復核	謝永林	2025.01.14	日期		
顏色	UCT207124XL-3	批准			圖號	UN-T01c	



美特鋁質 有限公司
MIDI Aluminium Fabricator Ltd.

工程號

J-861

地盤

己連拿利

(五)

數量	位置	樓層
1	PMU-3001	G/F

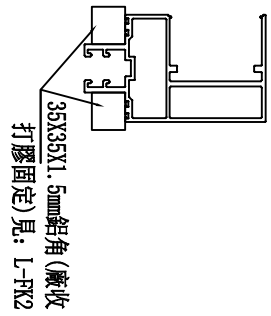
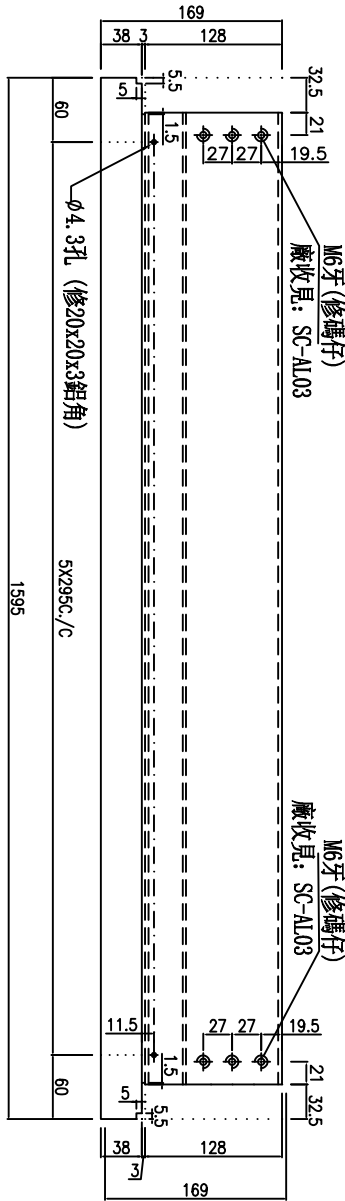
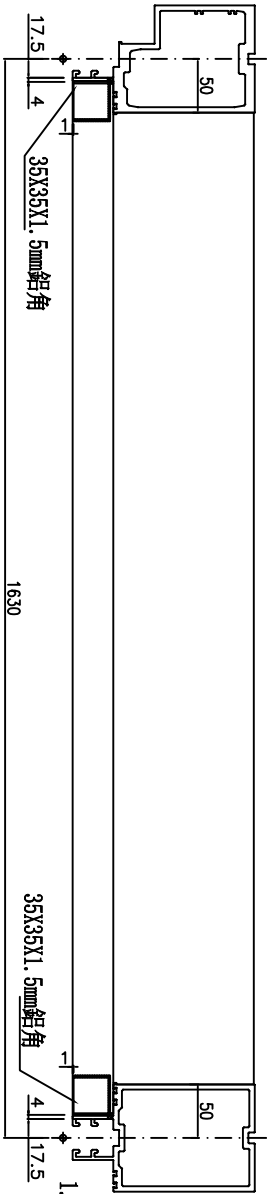

主擴收主企鉚碼螺絲不用收緊, 地盤鋼節用

廠收見: SC-AL03
M6X20圓頭螺絲

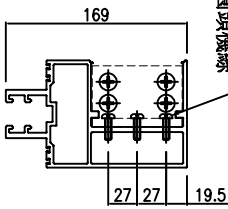

SECTION: B-B

#10X5/8"圓頭鋼牙
廠收見: LJ-04a

1.5mm膠皮兩端預長100mm
廠收膠皮: 360X1830mm長

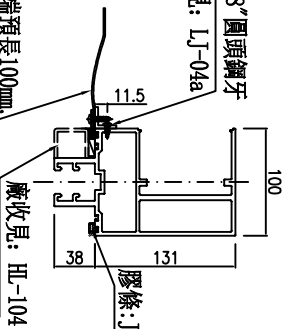

SECTION: A-A

名稱	雙梗橫料	制圖	周廣志	2024. 12. 30	修改		
材料	X86670	復核	謝永林	2025. 01. 14	日期		
顏色	UCT207124XL-3	批准			圖號	UN-T01d	



美特鋁質有限公司
MIDI Aluminium Fabricator Ltd.

工程號

J-837

地盤

己連拿利

數量	位置	樓層
1	PMU-3001	1/F

(左)

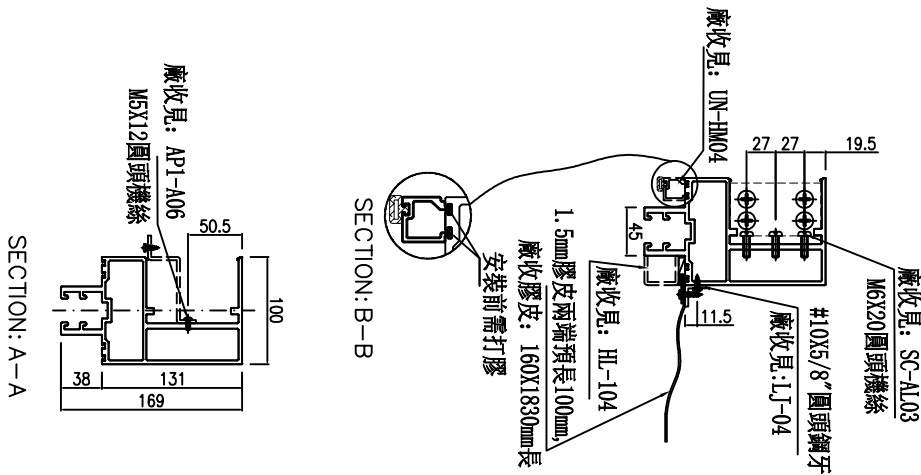
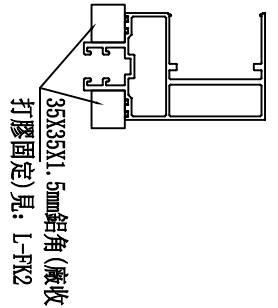
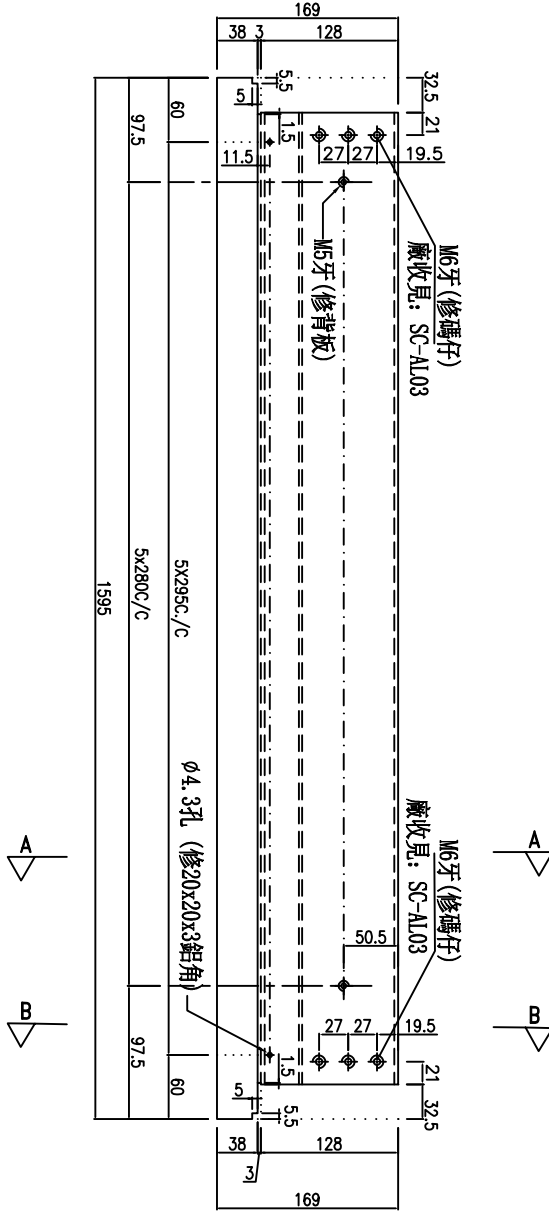
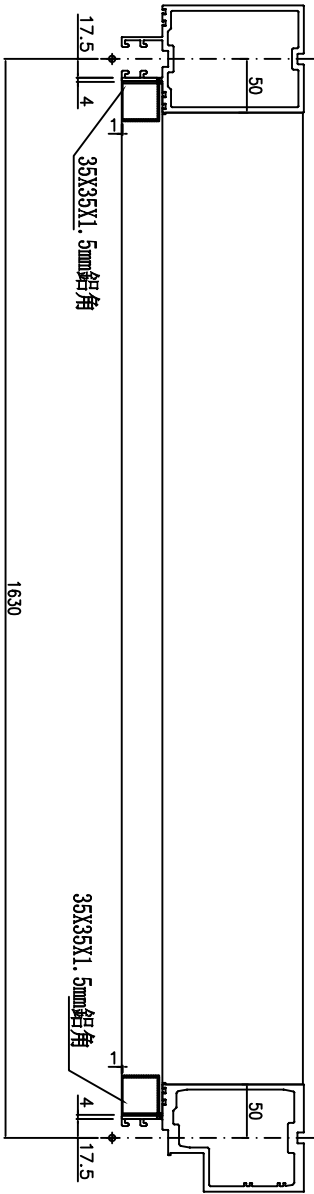

名稱	雙梗橫料	制圖	周廣志	2024.12.30	修改		
材料	X86670	復核	謝永林	2025.01.14	日期		
顏色	UCT207124XL-3	批准			圖號	UN-T02	



美特鋁質有限公司
MIDI Aluminium Fabricator Ltd.

工程號 J-837 地盤 己連拿利

(左)

數量	位置	樓層
2	PMU-3001	G/F 1/F

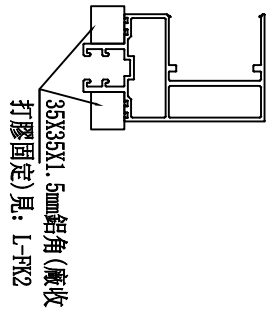
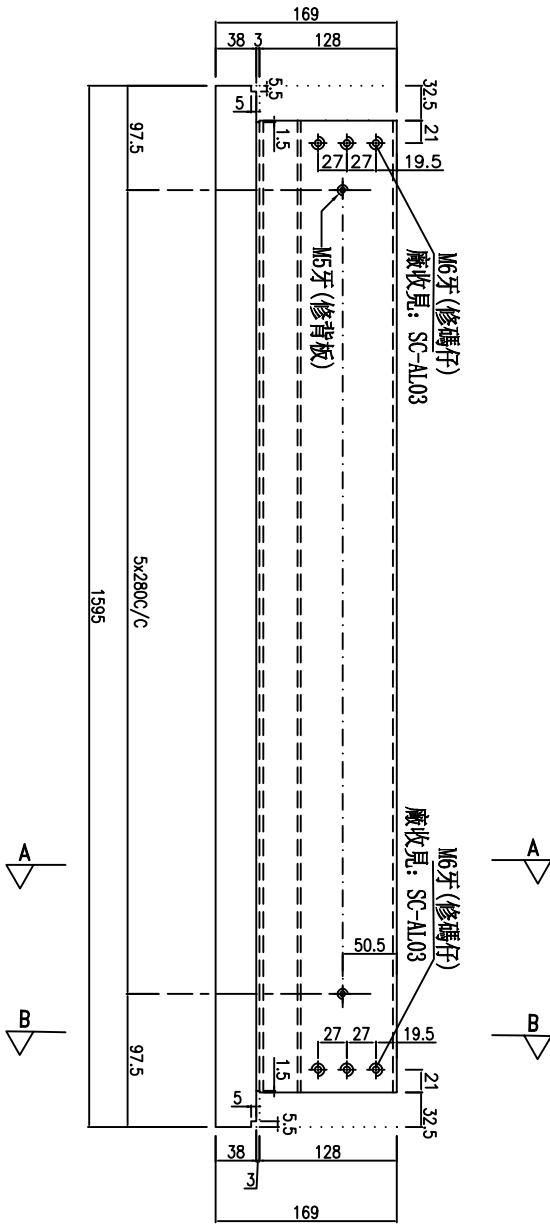
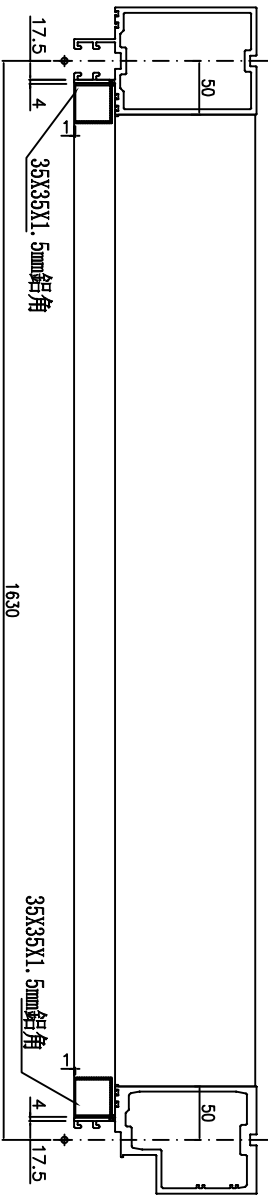

主橫收主全鋁碼螺絲不用收緊, 地盤調節用

廠收見: SC-AL03
M6X20圓頭螺絲

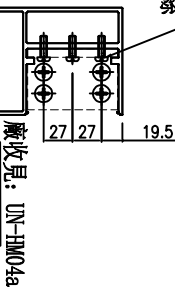

SECTION: B-B

安裝前需打膠

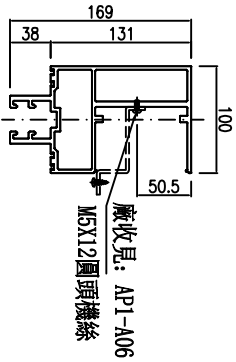

SECTION: A-A

名稱	雙梗橫料	制圖	周廣志	2024.12.30	修改		
材料	X86670	復核	謝永林	2025.01.14	日期		
顏色	UCT207124XL-3	批准			圖號	UN-T02a	



美特鋁質有限公司
MIDI Aluminium Fabricator Ltd.

工程號 J-837 地盤 己連拿利

數量	位置	樓層
2	PMU-3001	G/F 1/F

(左)

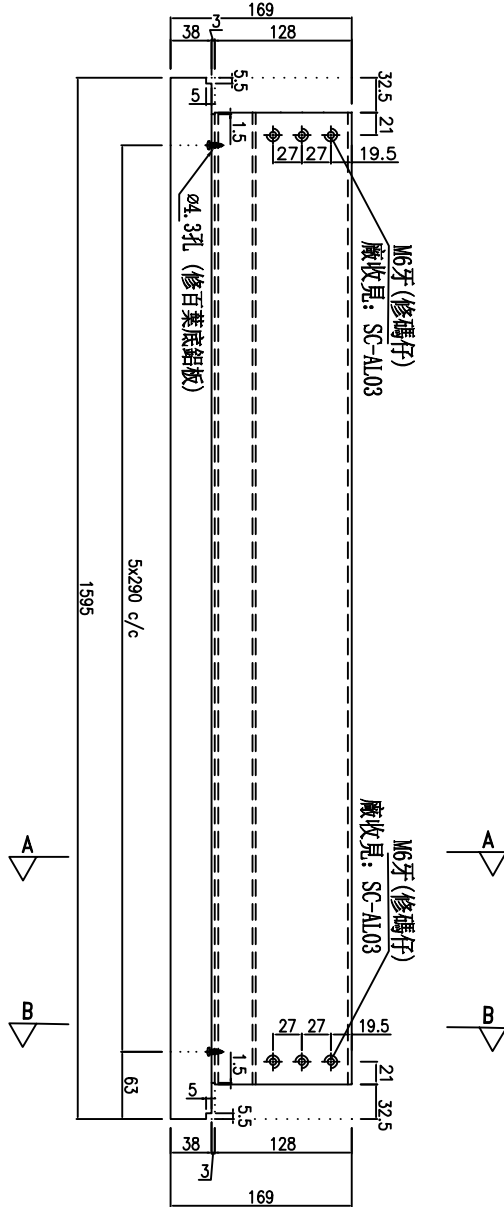
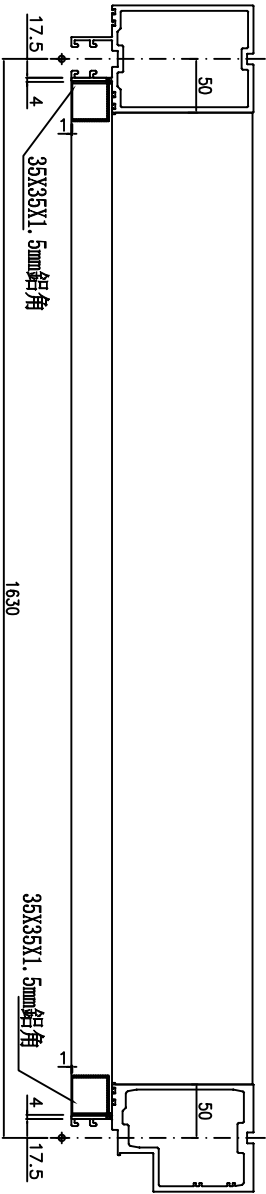

主橫收主全鋁碼螺絲不用收緊, 地盤鋼筋用

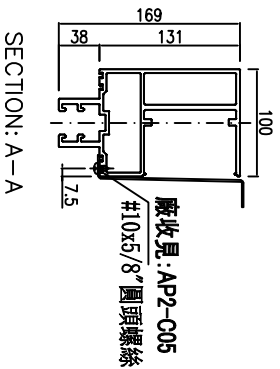
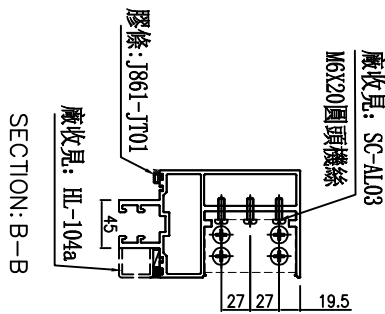
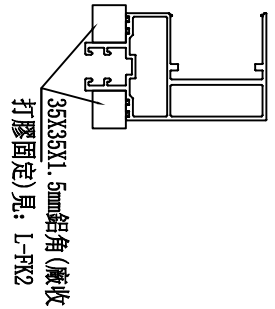

名稱	雙梗橫料	制圖	周廣志	2024. 12. 30	修改		
材料	X86670	復核	謝永林	2025. 01. 14	日期		
顏色	UCT207124XL-3	批准			圖號	UN-T02b	



美特鋁質有限公司
MIDI Aluminium Fabricator Ltd.

工程號

J-837

地盤

己連拿利

(左)

數量	位置	樓層
1	PMU-3001	1/F

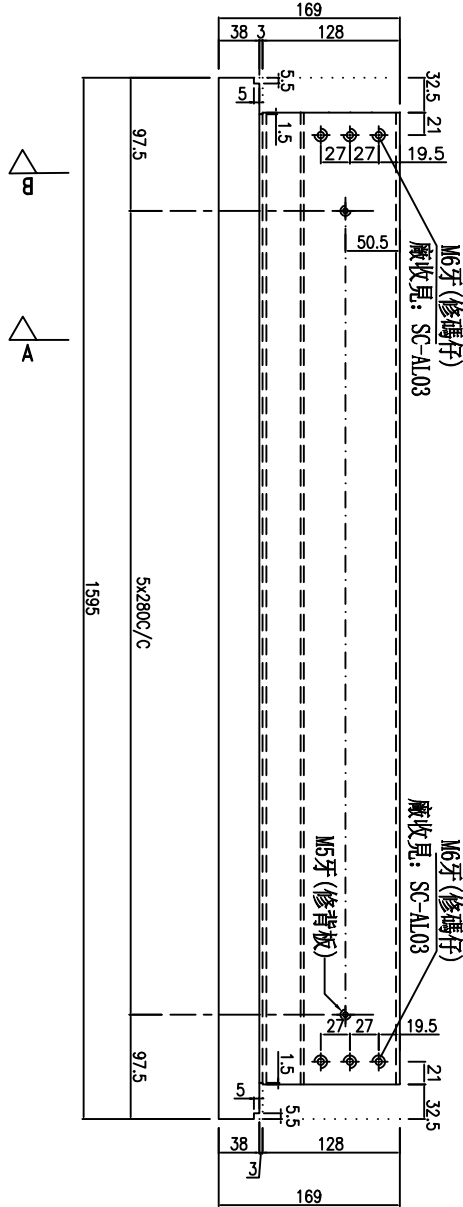
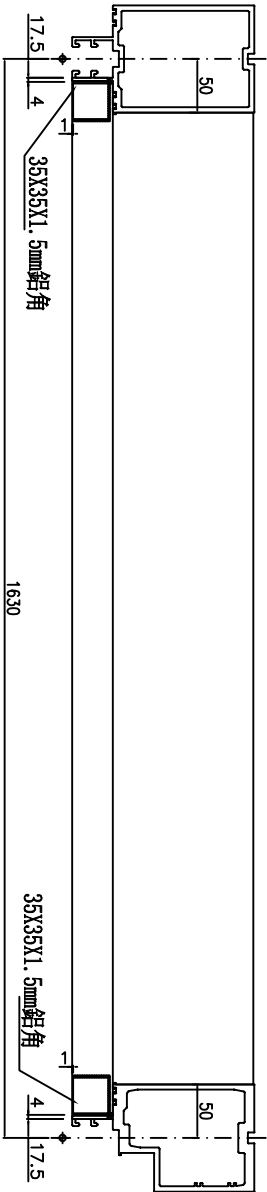

主橫收主企鋁碼螺絲不用收緊, 地盤調節用

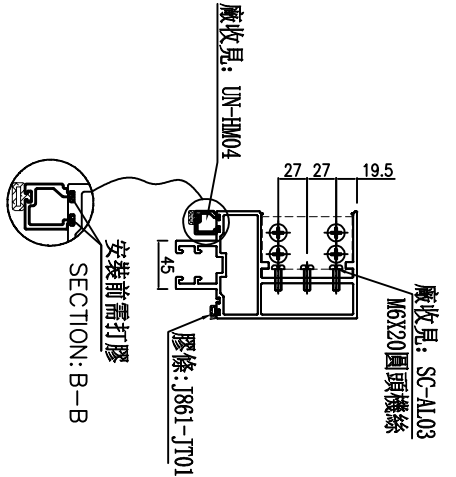
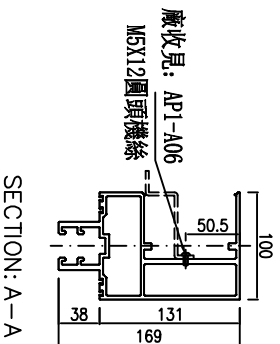
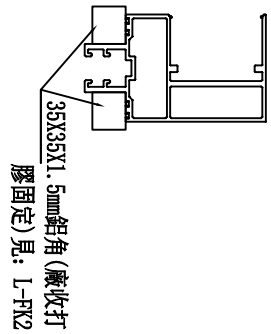

名稱	雙梗橫料	制圖	周廣志	2024.12.30	修改		
材料	X86670	復核	謝永林	2025.01.14	日期		
顏色	UCT207124XL-3	批准			圖號	UN-T02c	



美特鋁質有限公司
MIDI Aluminium Fabricator Ltd.

工程號

J-861

地盤

己連拿利

(14)

數量	位置	樓層
1	PMU-3001	G/F

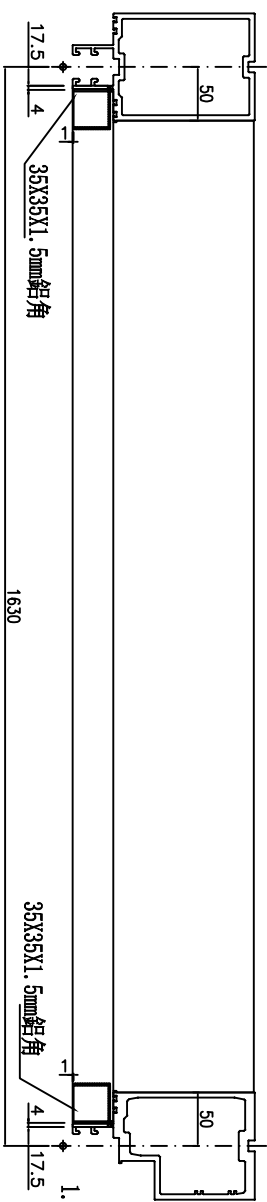

A
B

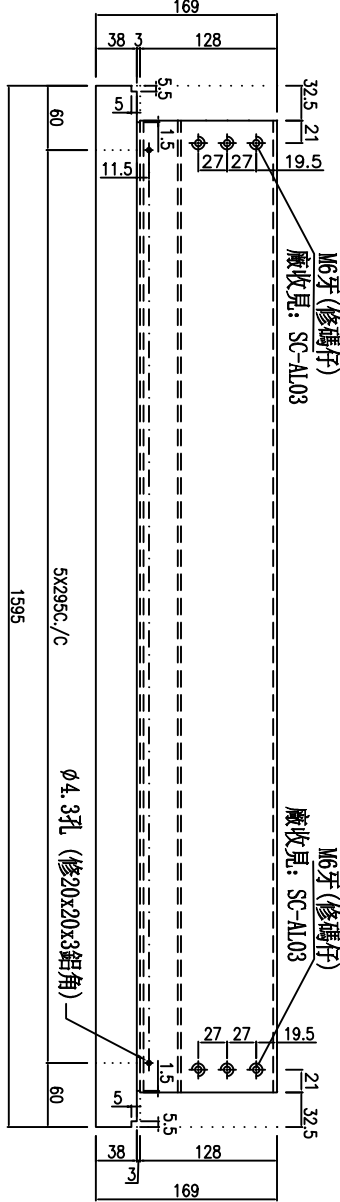

A
B

主橫收主全鋁碼螺絲不用收緊，地盤鋼領用

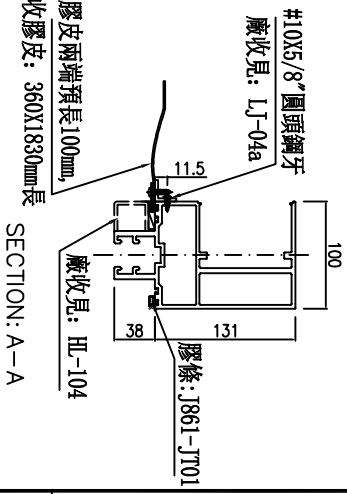
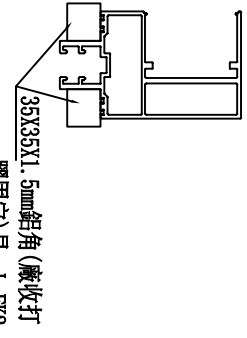

SECTION: B-B

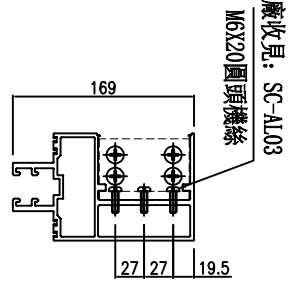

名稱	雙梗橫料	制圖	周廣志	2024.12.30	修改		
材料	X86670	復核	謝永林	2025.01.14	日期		
顏色	UCT207124XL-3	批准			圖號	UN-T02d	



美特鋁質有限公司
MIDI Aluminium Fabricator Ltd.

物料編號

SC-BL01

數量

2

使用位置

轉角主企主橫組裝用

工程號

J-861

地盤

己連拿利

工廠用

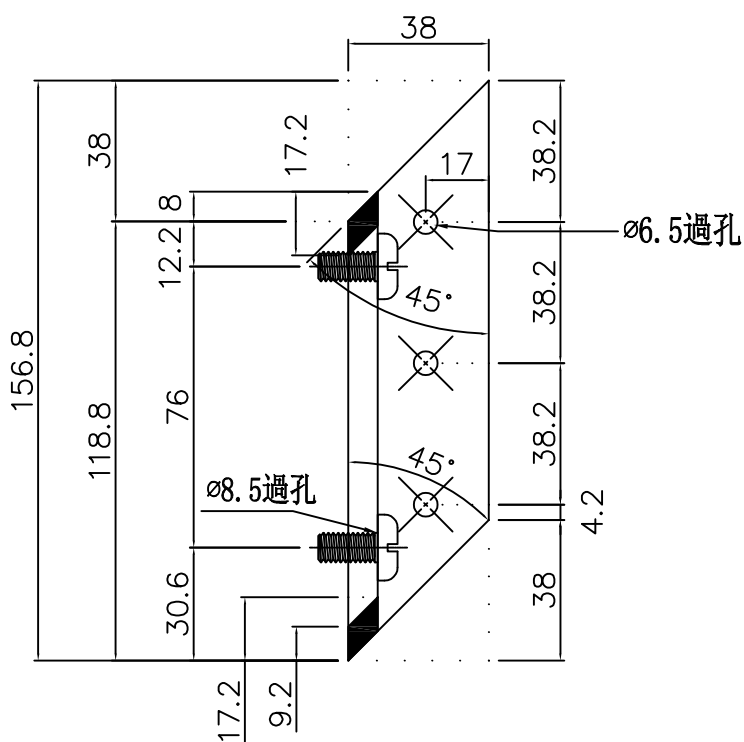
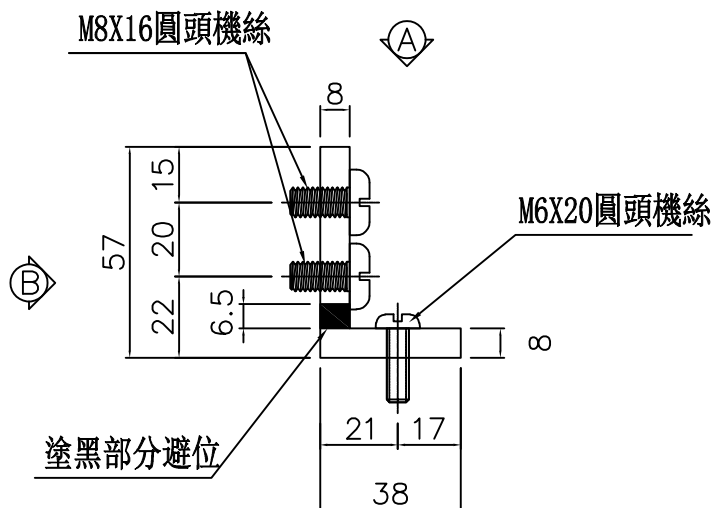

視圖 "A-A"

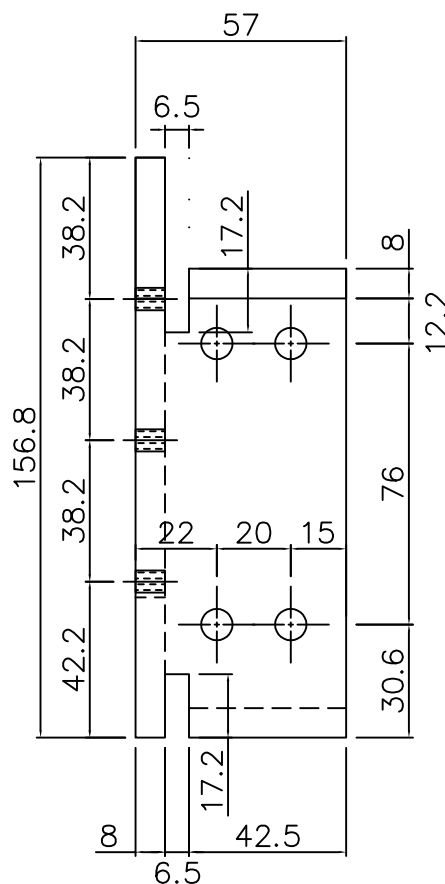

視圖 "B-B"

名稱	57x38x8鋁角	制圖	周廣志	2024. 12. 30	修改			
材料	X86652	復核	謝永林	2025. 01. 14	日期			
顏色	鉻化	批准			圖號	SC-BL01		



美特鋁質 有限公司
MIDI Aluminium Fabricator Ltd.

物料編號

數量

使用位置

SC-BL02

2

轉角主企主橫組裝用

工程號

J-861

地盤

己連拿利

工廠用

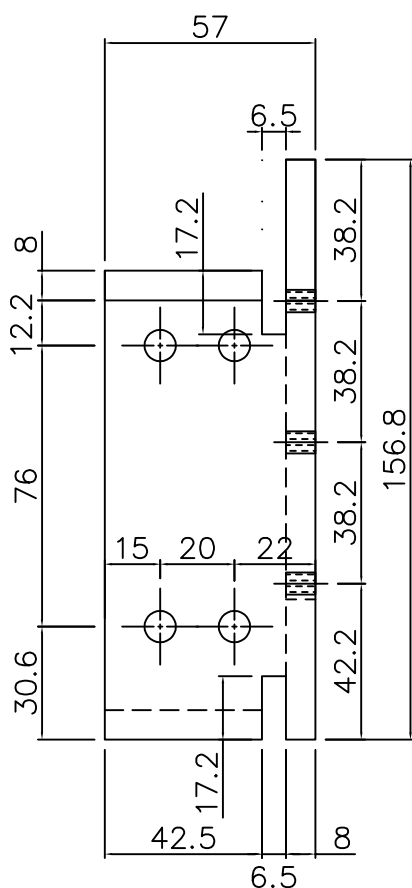
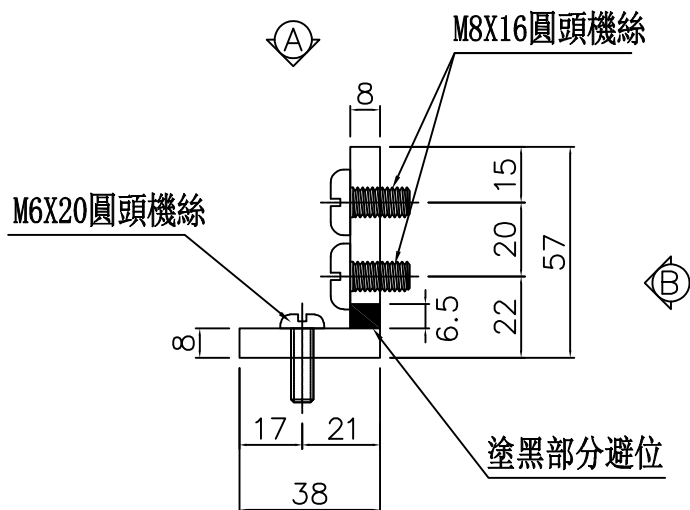

視圖 "B-B"

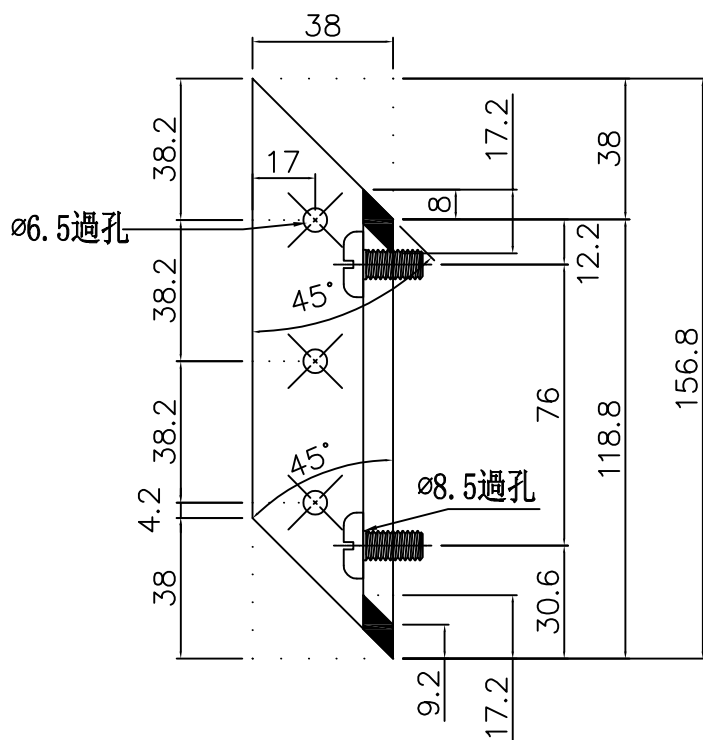

視圖 "A-A"

名稱	57x38x8鋁角	制圖	周廣志	2024. 12. 30	修改		
材料	X86652	復核	謝永林	2025. 01. 14	日期		
顏色	鉻化	批准			圖號	SC-BL02	



美特鋁質 有限公司
MIDI Aluminium Fabricator Ltd.

物料編號

SC-BL03

數量

3

使用位置

轉角主企主橫組裝用

工程號

J-861

地盤

己連拿利

工廠用

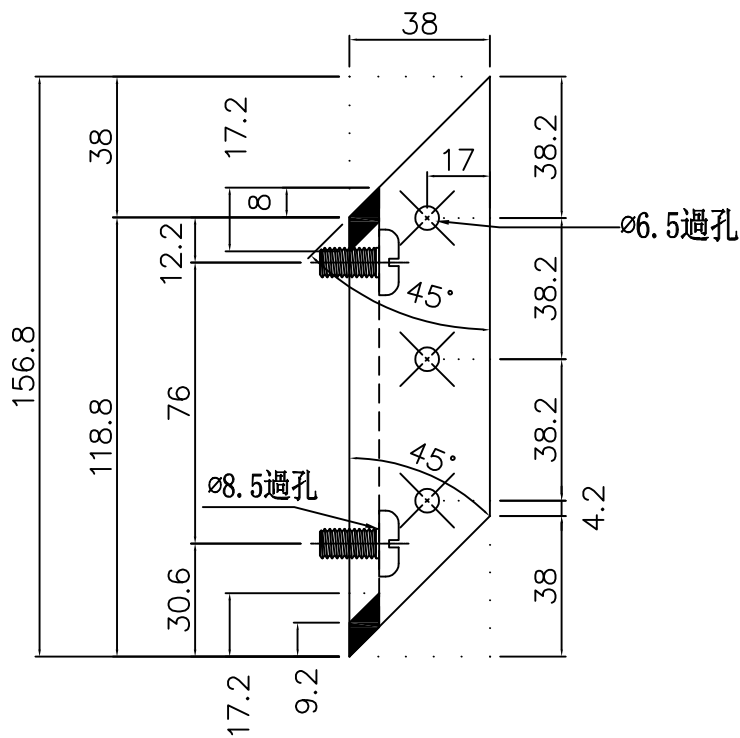
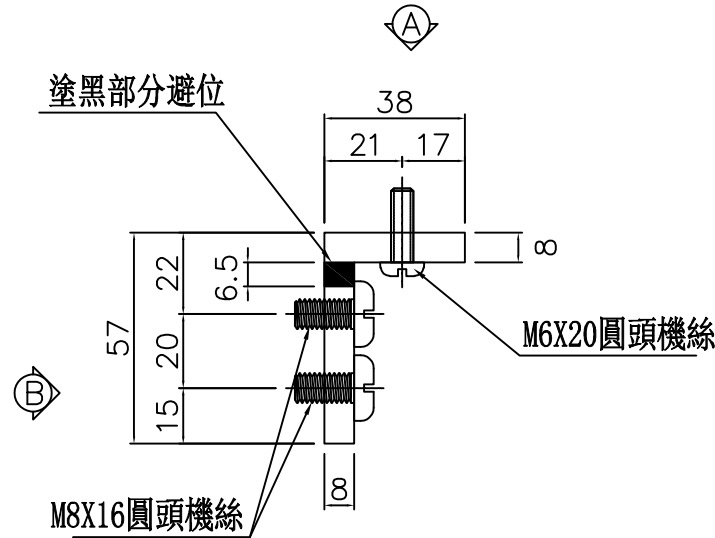

視圖 "A-A"

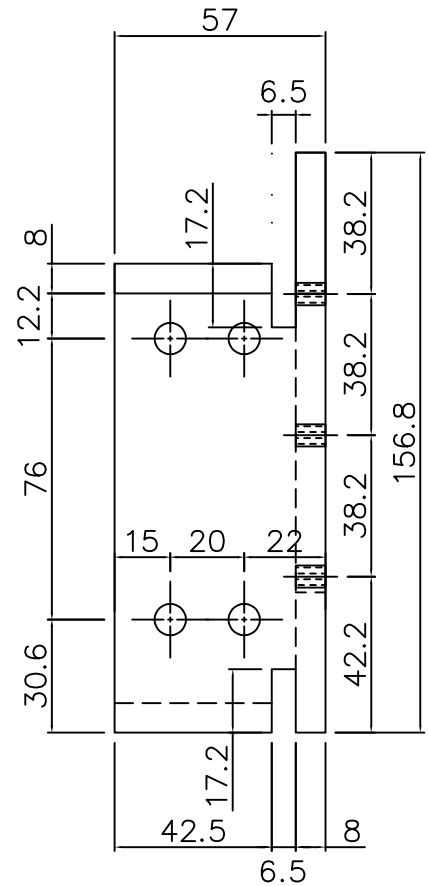

視圖 "B-B"

名稱	57x38x8鋁角	制圖	周廣志	2024. 12. 30	修改			
材料	X86652	復核	謝永林	2025. 01. 14	日期			
顏色	鉻化	批准			圖號	SC-BL03		



美特鋁質 有限公司
MIDI Aluminium Fabricator Ltd.

物料編號

數量

使用位置

SC-BL04

3

轉角主企主橫組裝用

工程號

J-861

地盤

己連拿利

工廠用

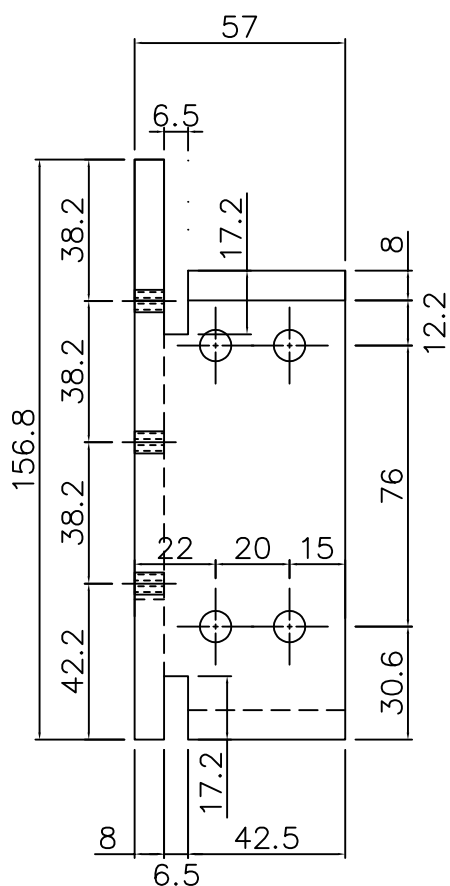
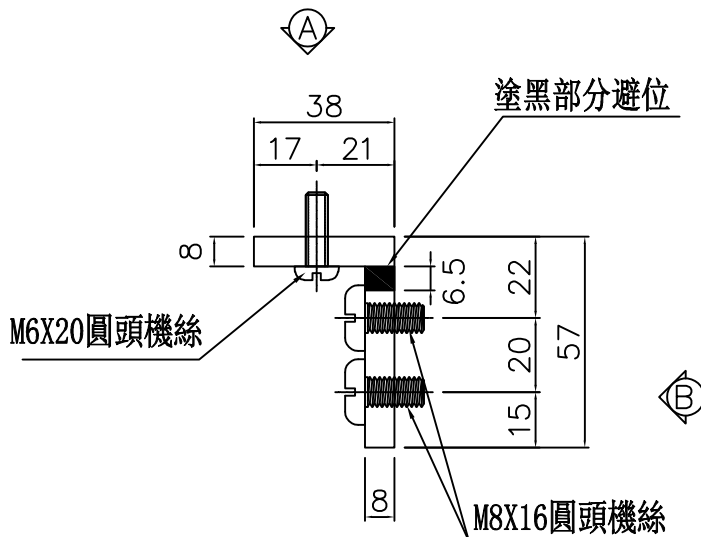

視圖 "B-B"

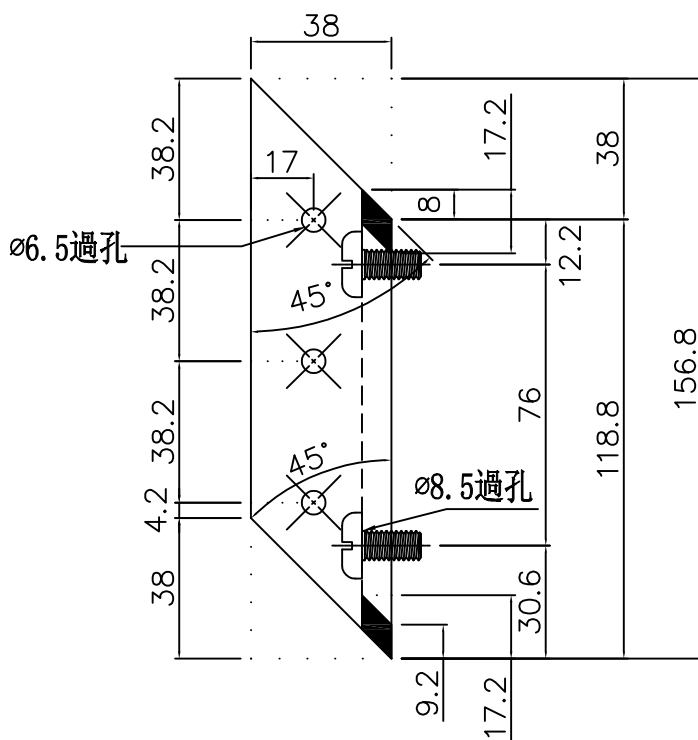

視圖 "A-A"

名稱	57x38x8鋁角	制圖	周廣志	2024. 12. 30	修改		
材料	X86652	復核	謝永林	2025. 01. 14	日期		
顏色	鉻化	批准			圖號	SC-BL04	



美特鋁質 有限公司
MIDI Aluminium Fabricator Ltd.

物料編號

數量

使用位置

SC-AL03

52

主企主橫組裝用

工程號

J-861

地盤

己連拿利

工廠用

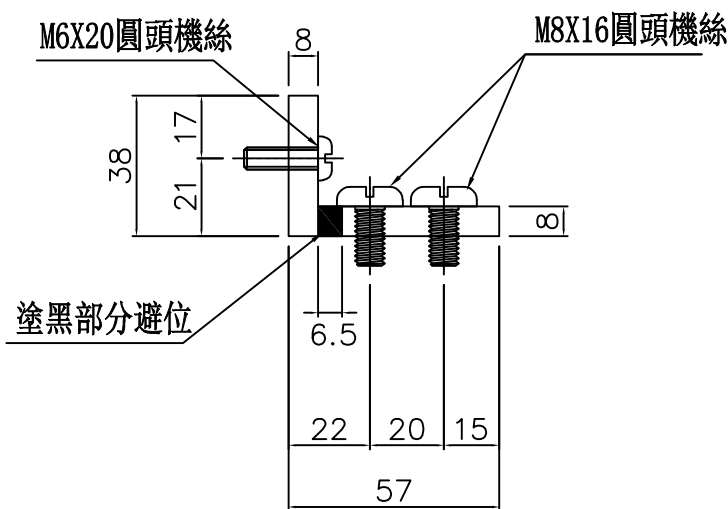
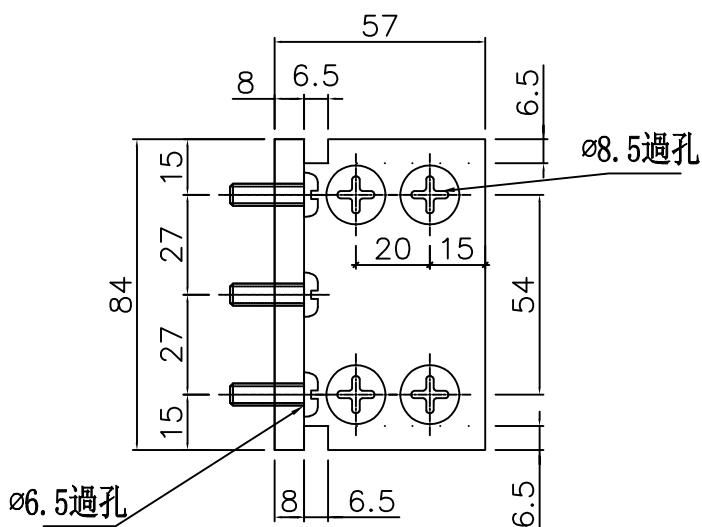

名稱	57x38x8鋁角	制圖	周廣志	2024. 12. 30	修改			
材料	X86652	復核	謝永林	2025. 01. 14	日期			
顏色	鉻化	批准			圖號	SC-AL03		



美特鋁質有限公司
MIDI Aluminium Fabricator

物料編號	樓層數	件/層	數量	分格尺寸	位置
ZS-Y01	2	1	2	2550	PMU-3001
工程號	J-861	地盤	已連拿利	合計：	2

工廠用

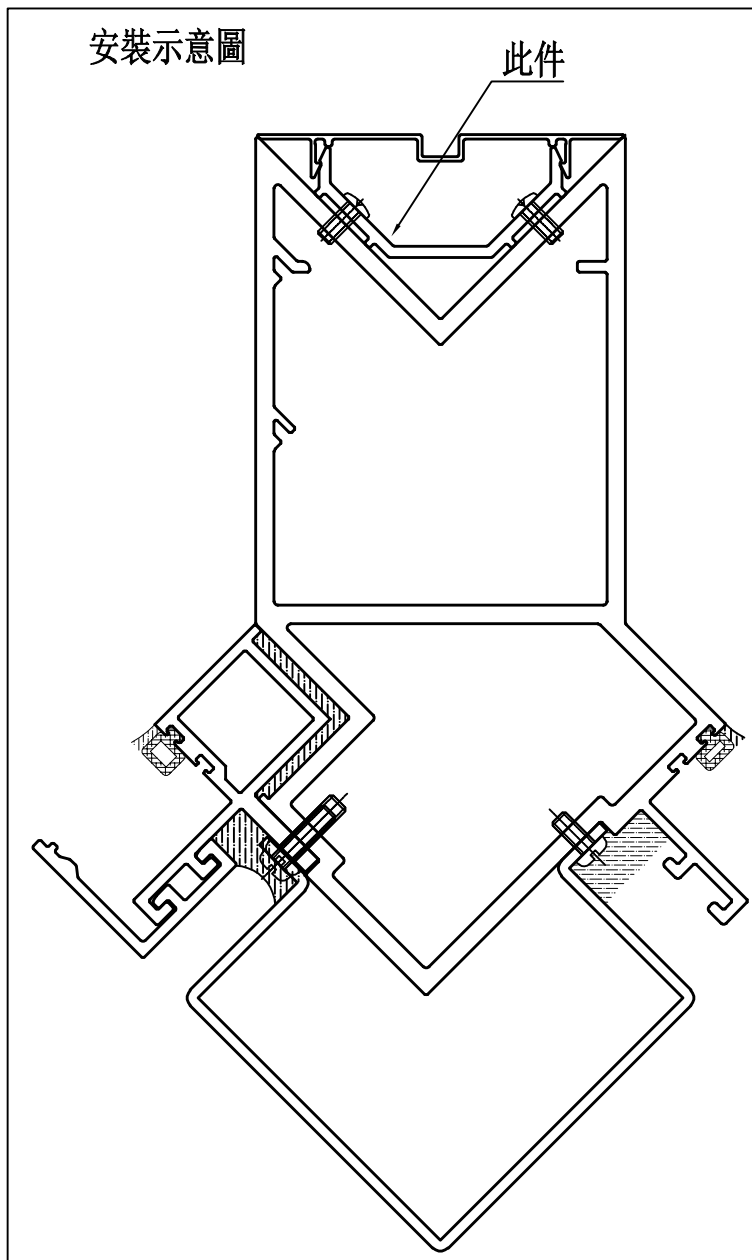
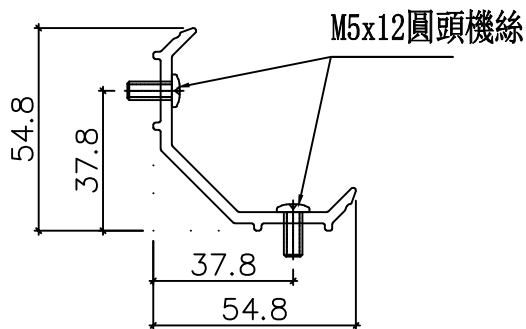
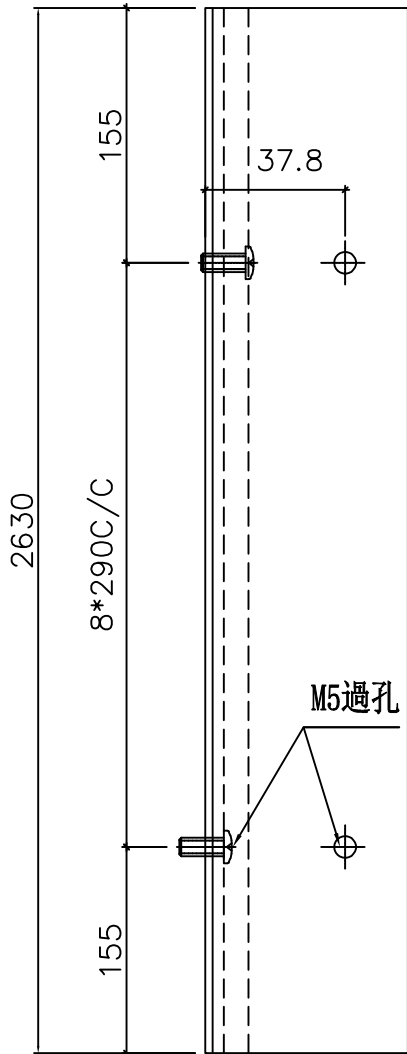

名稱	轉角室內蓋托角	制圖	周廣志	2024. 12. 30	修改			
材料	X86640	復核	謝永林	2025. 01. 14	日期			
顏色	鉻化	批准			圖號	ZS-Y01		

 美特鋁質有限公司 MIDI Aluminium Fabricator	物料編號	樓層數	件/層	數量	分格尺寸	位置
	ZS-Y01a	2	1	2	2550	PMU-3001
工程號	J-861	地盤	己連拿利	合計：	2	

地盤用

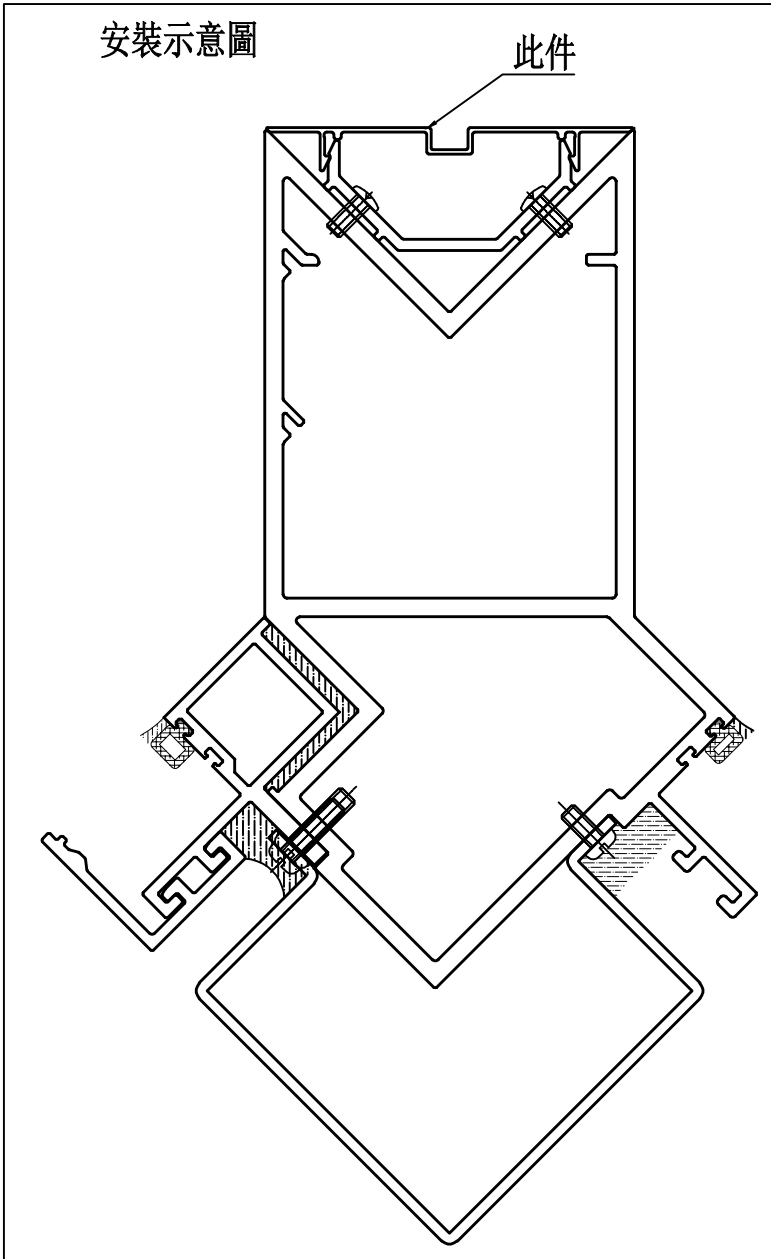
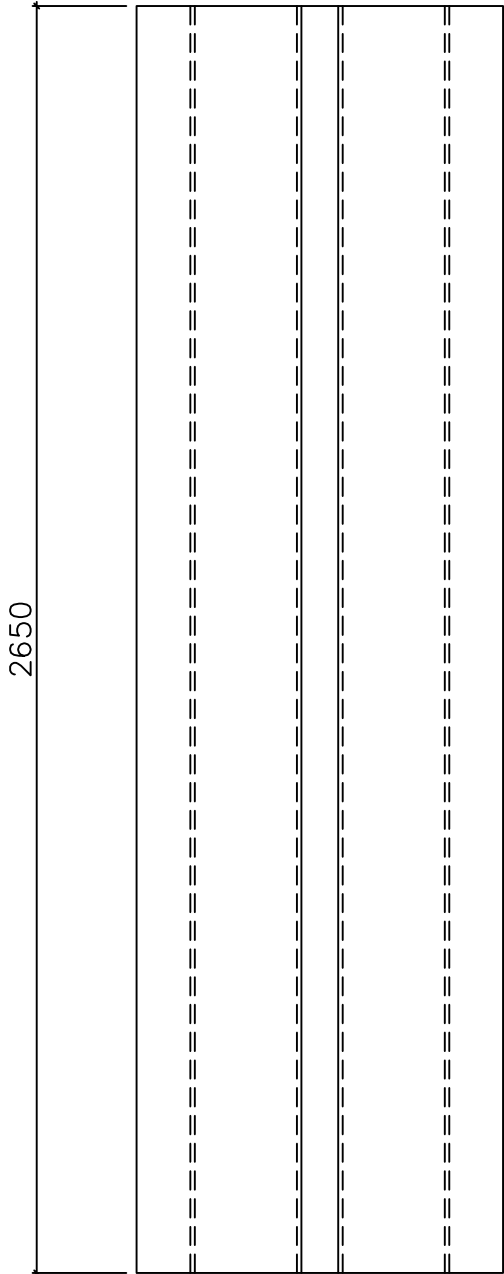

名稱	轉角室內蓋	制圖	周廣志	2024. 12. 30	修改			
材料	X86639	復核	謝永林	2025. 01. 14	日期			
顏色	UCT207124XL-3	批准			圖號	ZS-Y01a		



美特鋁質 有限公司
MIDI Aluminium Fabricator Ltd.

物料編號

數量

使用位置

SC-AL04

4

欄河位用

工程號

J-861

地盤

己連拿利

共計:2層, 一層用2支

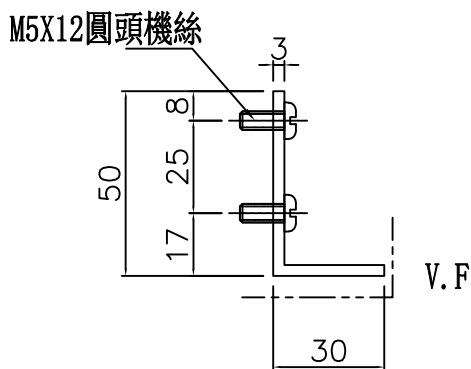
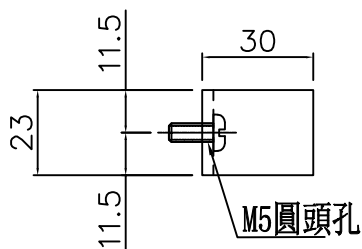

名稱	鋁角加工圖	制圖	周廣志	2024. 12. 30	修改			
材料	50*30*3鋁角	復核	謝永林	2025. 01. 14	日期			
顏色	鉻化	批准			圖號	SC-AL04		



美特鋁質 有限公司
MIDI Aluminium Fabricator Ltd.

物料編號

數量

使用位置

UN-LC01

2

欄河位用

工程號

J-861

地盤

己連拿利

共計:2層, 一層用1支

工廠用

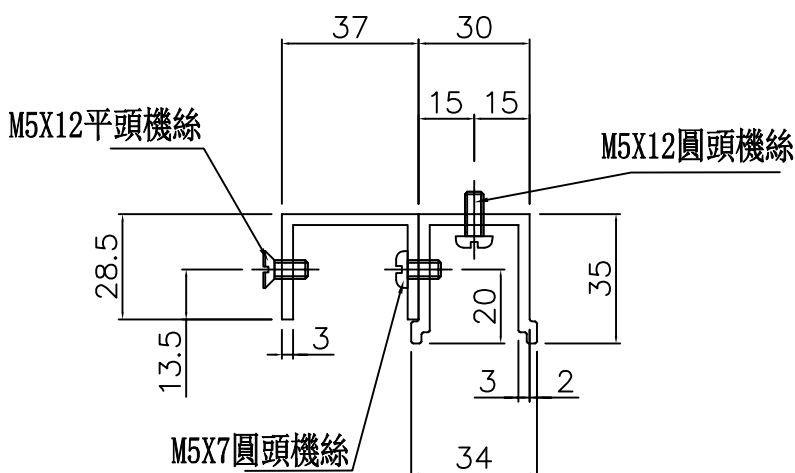
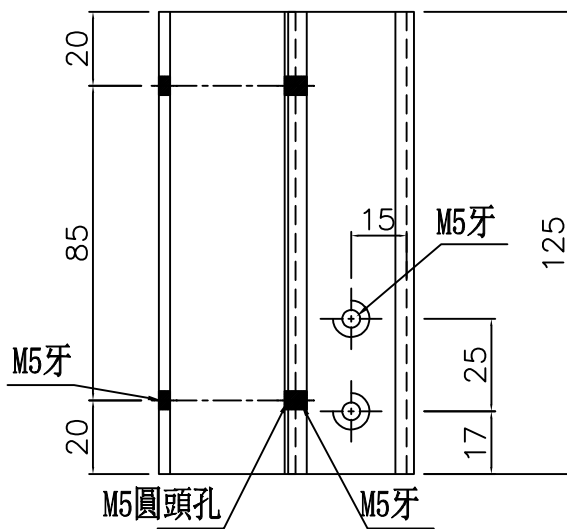

名稱	欄河槽加工圖/37*28.5*3鋁槽	制圖	周廣志	2024. 12. 30	修改			
材料	X86642/X86644	復核	謝永林	2025. 01. 14	日期			
顏色	鉻化	批准			圖號	UN-LC01		



美特鋁質 有限公司
MIDI Aluminium Fabricator Ltd.

物料編號

數量

使用位置

UN-LC01R

2

欄河位用

工程號

J-861

地盤

己連拿利

共計:2層, 一層用1支

工廠用

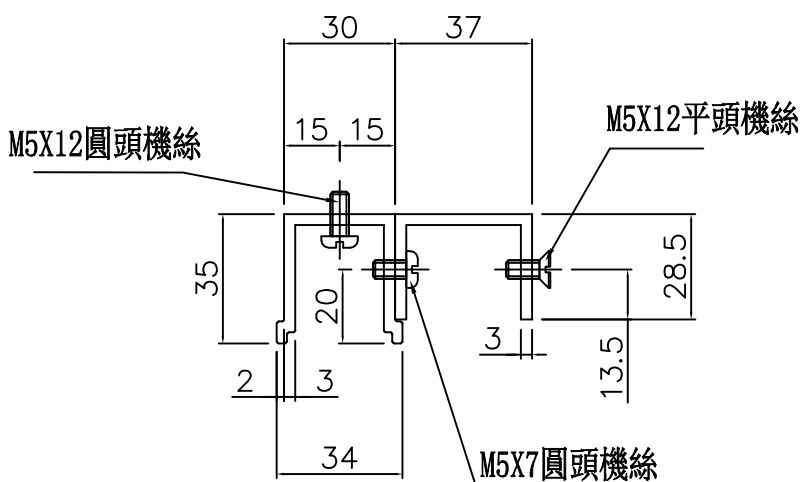
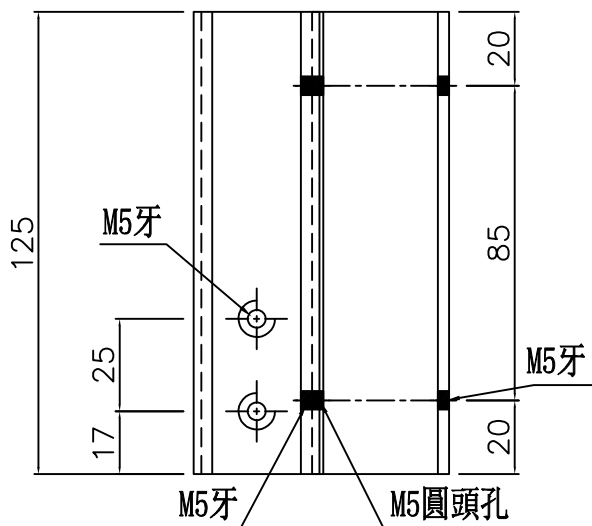

名稱	欄河槽加工圖/37*28.5*3鋁槽	制圖	周廣志	2024. 12. 30	修改			
材料	X86642/X86644	復核	謝永林	2025. 01. 14	日期			
顏色	鉻化	批准			圖號	UN-LC01R		



美特鋁質 有限公司
MIDI Aluminium Fabricator Ltd.

物料編號	L	數量	分格尺寸	使用位置	樓層
LT-01L	309	4	350	PMU-3001	G/F
工程號	J-861	地盤	己連拿利	合計:	4

工廠用

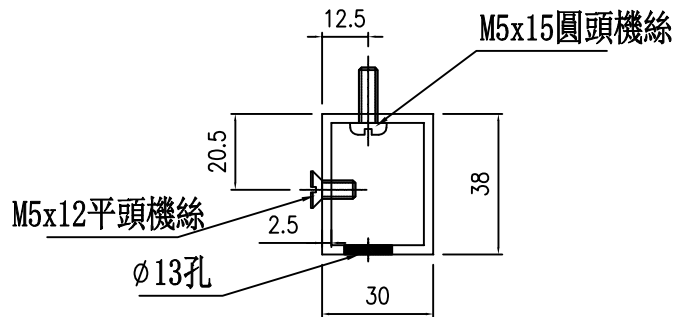
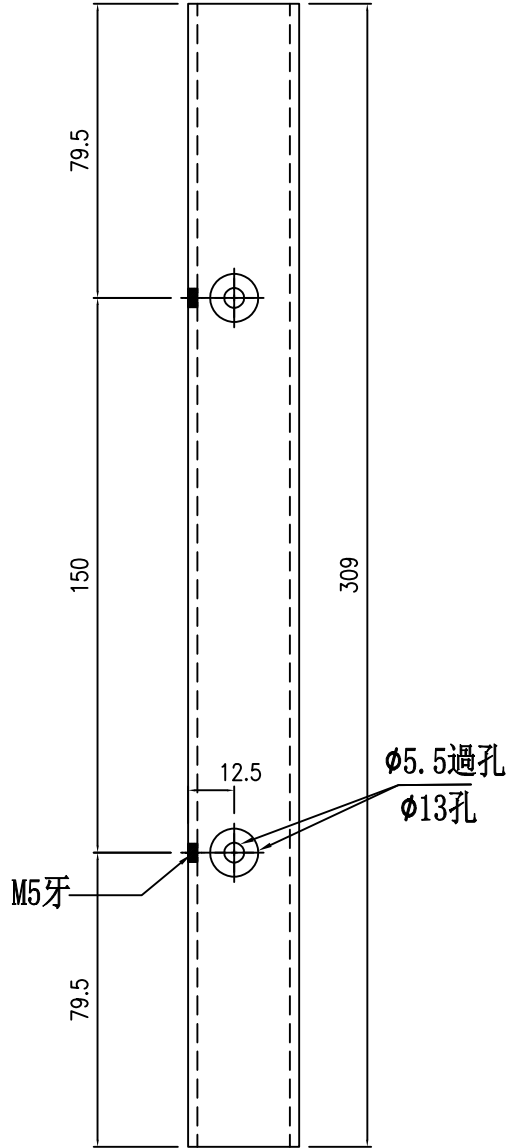

名稱	鋁通加工圖	制圖	周廣志	2024. 12. 30	修改			
材料	38x30x2.5mm鋁通	復核	謝永林	2025. 01. 14	日期			
顏色	UCT207124XL-3	批准			圖號	LT-01L		



美特鋁質 有限公司
MIDI Aluminium Fabricator Ltd.

物料編號	L	數量	分格尺寸	使用位置	樓層
LT-01R	309	4	350	PMU-3001	G/F
工程號	J-861	地盤	己連拿利	合計:	4

工廠用

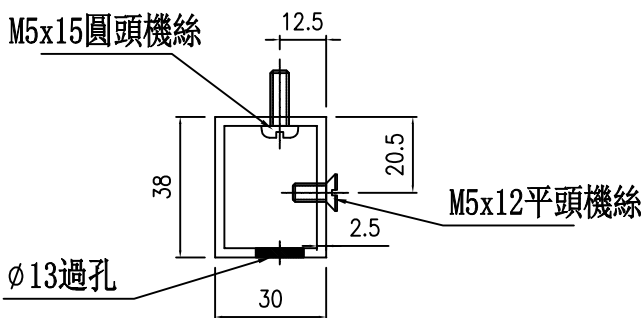
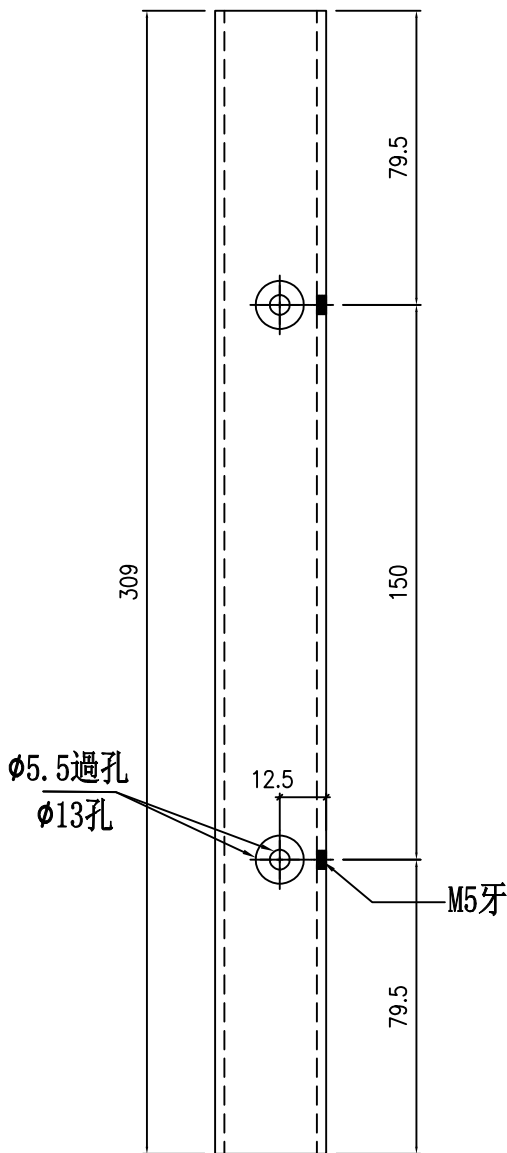

名稱	鋁通加工圖	制圖	周廣志	2024. 12. 30	修改			
材料	38x30x2.5mm鋁通	復核	謝永林	2025. 01. 14	日期			
顏色	UCT207124XL-3	批准			圖號	LT-01R		



美特鋁質 有限公司
MIDI Aluminium Fabricator Ltd.

物料編號

數量

使用位置

W-TX1

4

生梗企用套芯1

工程號

J-861

地盤

己連拿利

共計:1層, 一層用4支

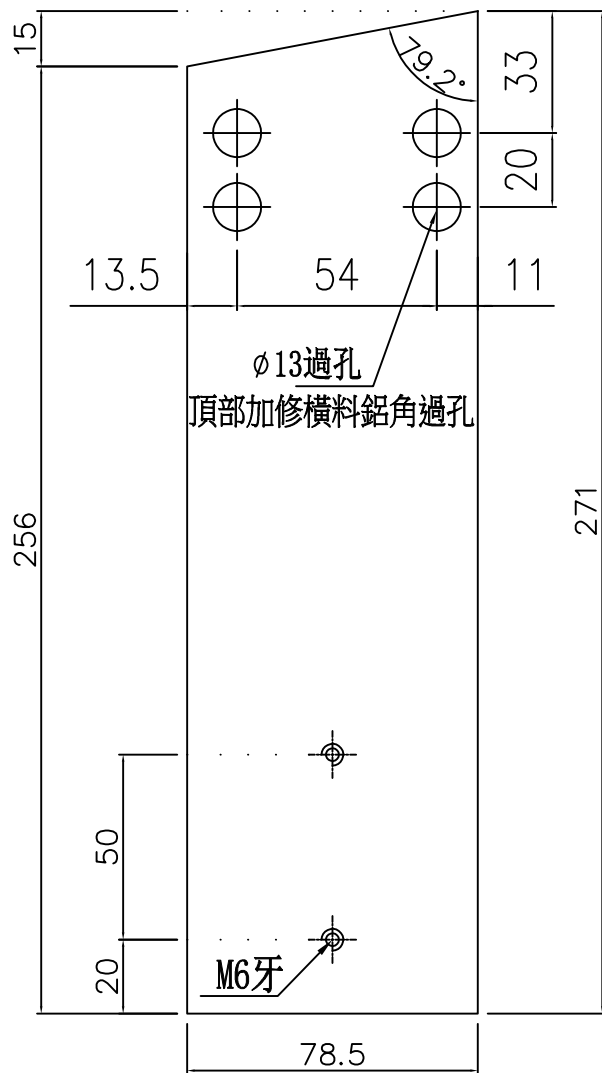

削料示意圖

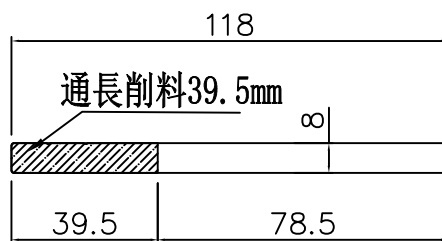

安裝示意圖

此件

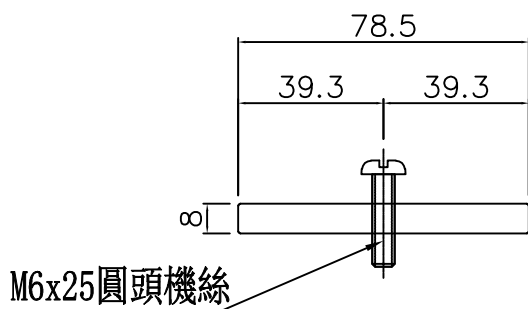
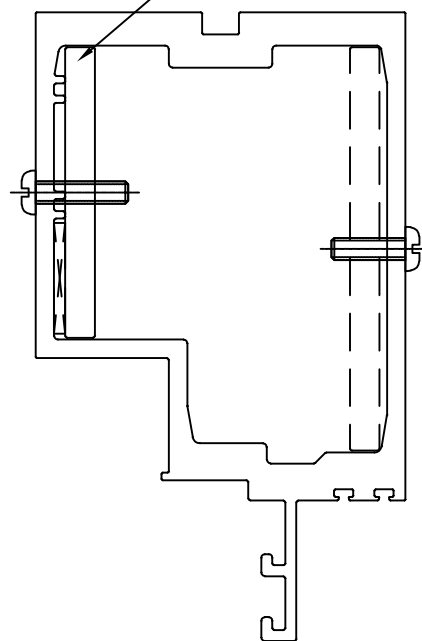

名稱	生梗企用套芯1	制圖	周廣志	2024. 12. 30	修改			
材料	X86649	復核	謝永林	2025. 01. 14	日期			
顏色	鉻化	批准			圖號	W-TX1		



美特鋁質 有限公司
MIDI Aluminium Fabricator Ltd.

物料編號

數量

使用位置

W-TX1a

4

生梗企用套芯2

工程號

J-861

地盤

己連拿利

共計:1層, 一層用4支

工廠用

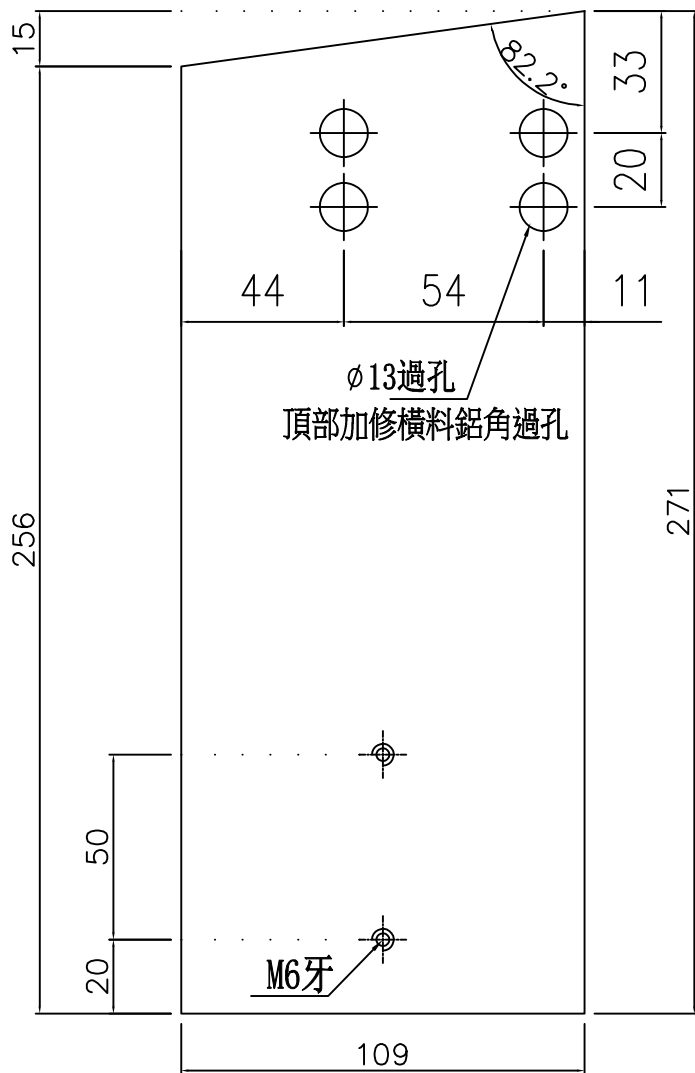

削料示意圖

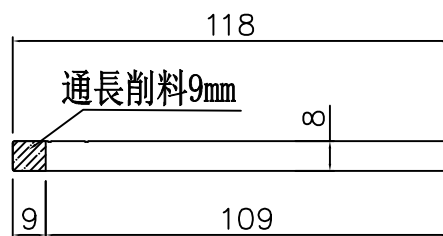

安裝示意圖

此件

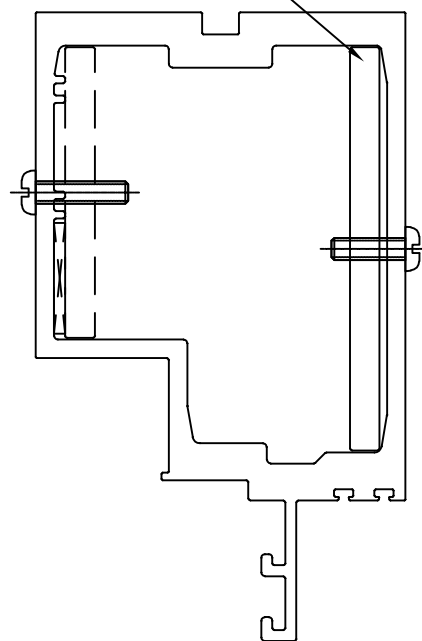

M6x25圓頭機絲

名稱	生梗企用套芯2	制圖	周廣志	2024. 12. 30	修改			
材料	X86649	復核	謝永林	2025. 01. 14	日期			
顏色	鉻化	批准			圖號	W-TX1a		



美特鋁質 有限公司
MIDI Aluminium Fabricator Ltd.

物料編號

數量

使用位置

W-TX2

2

雙生企用套芯

工程號

J-861

地盤

己連拿利

共計:1層, 一層用2支

工廠用

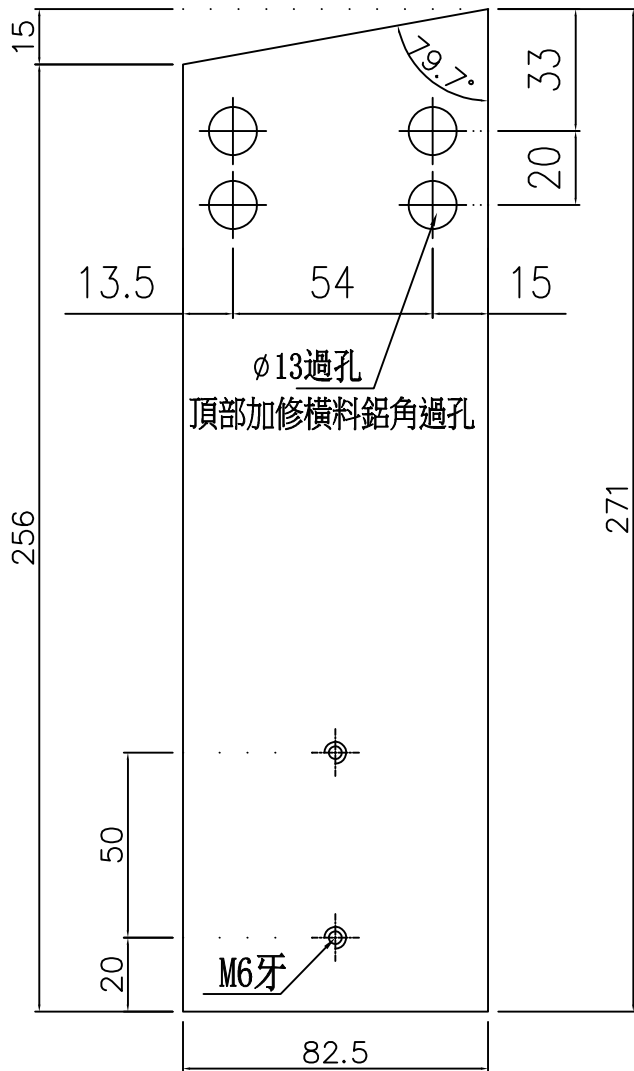

削料示意圖



安裝示意圖

此件

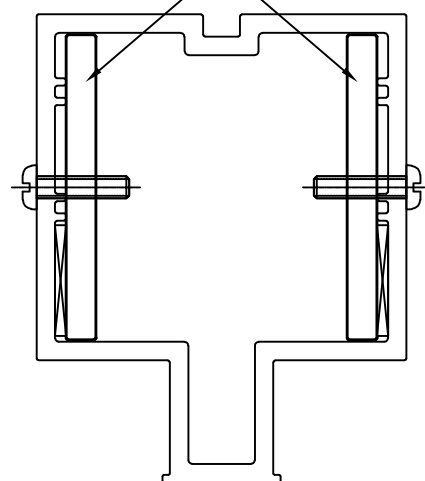

M6x25圓頭機絲

名稱	雙生企用套芯	制圖	周廣志	2024. 12. 30	修改			
材料	X86649	復核	謝永林	2025. 01. 14	日期			
顏色	鉻化	批准			圖號	W-TX2		



美特鋁質 有限公司
MIDI Aluminium Fabricator Ltd.

物料編號

數量

使用位置

W-TX3

2

轉角企用套芯

工程號

J-861

地盤

己連拿利

共計:1層, 一層用2支

工廠用

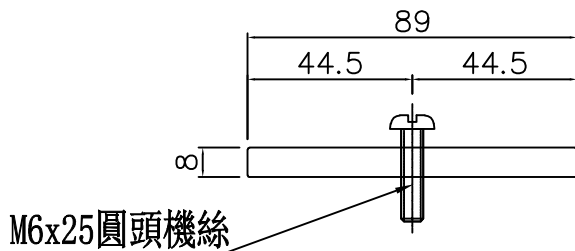
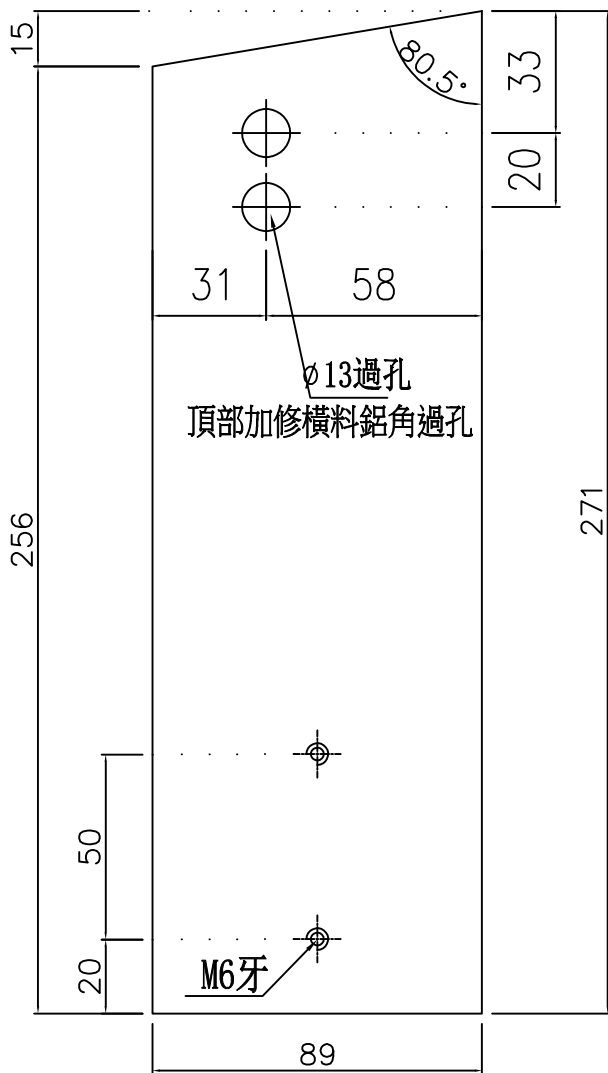

削料示意圖

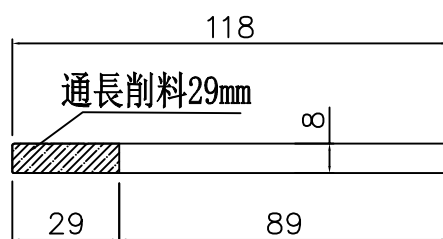

安裝示意圖

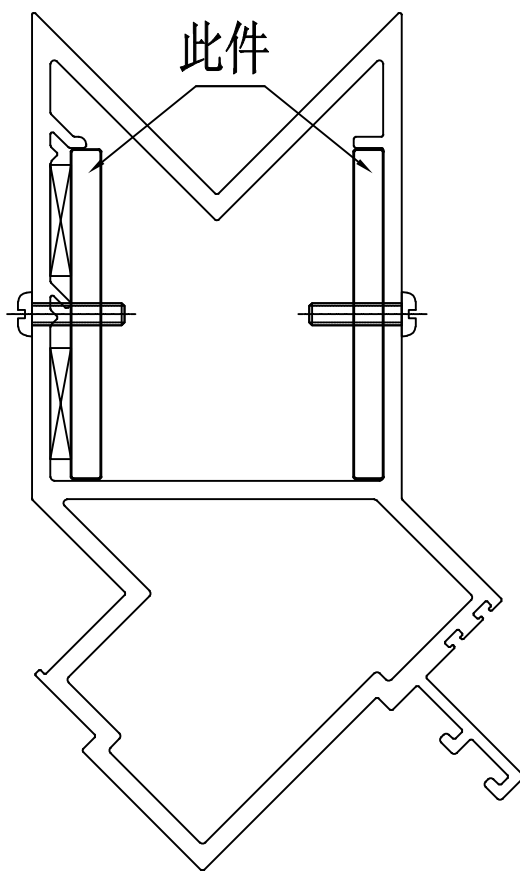

名稱	轉角企套心	制圖	周廣志	2024. 12. 30	修改			
材料	X86649	復核	謝永林	2025. 01. 14	日期			
顏色	鉻化	批准			圖號	W-TX3		



美特鋁質 有限公司
MIDI Aluminium Fabricator Ltd.

物料編號

數量

使用位置

W-TX4

2

雙梗企用套芯

工程號

J-861

地盤

己連拿利

共計:1層, 一層用2支

工廠用

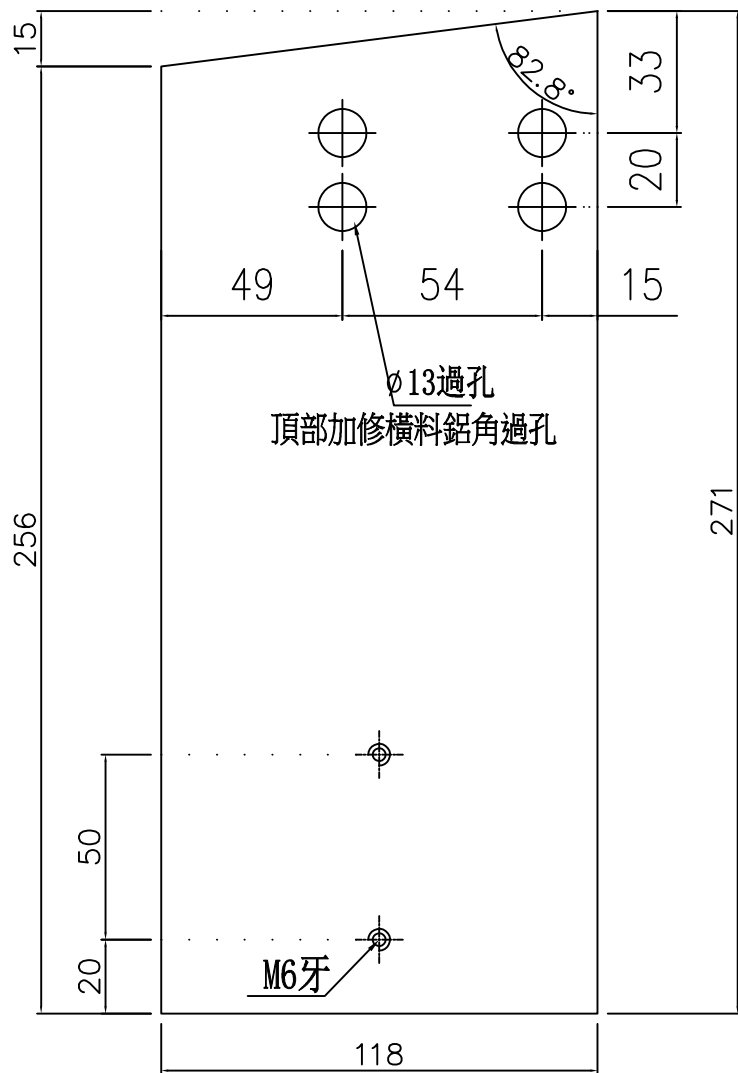

M6x25圓頭機絲

安裝示意圖

此件

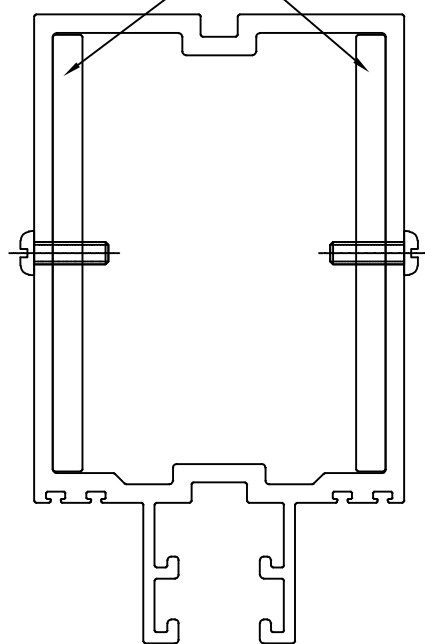

名稱	雙梗企用套芯	制圖	周廣志	2024. 12. 30	修改			
材料	X86649	復核	謝永林	2025. 01. 14	日期			
顏色	鉻化	批准			圖號	W-TX4		

 美特鋁質有限公司 MIDI Aluminium Fabricator Ltd.				物料編號	數量	使用位置
工程號	J-861	地盤	己連拿利	SC-AL01	8	PMU-3001

工廠用

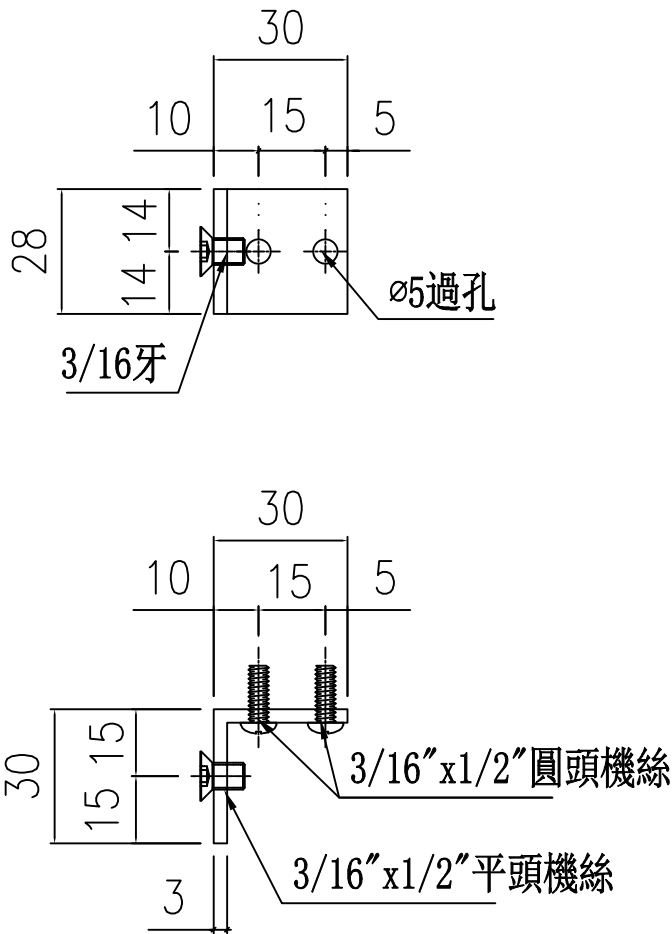

用庫存料

名稱	鋁角加工圖	制圖	周廣志	2024.12.30	修改		
材料	30*30*3鋁角	復核	謝永林	2025.01.14	日期		
顏色	鉻化	批准			圖號	SC-AL01	

 美特鋁質有限公司 MIDI Aluminium Fabricator Ltd.				物料編號	數量	使用位置
工程號	J-861	地盤	己連拿利	L-FK1	8+2(備用)=10	PMU-3001

工廠用

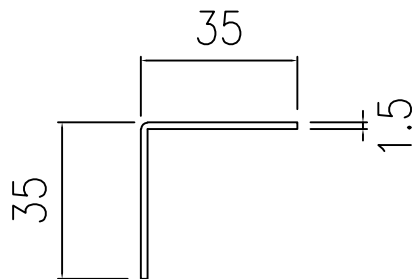
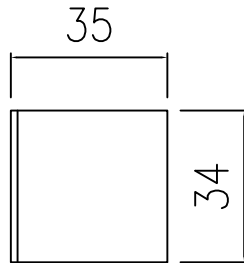

用庫存料

名稱	鋁角加工圖	制圖	周廣志	2024.12.30	修改		
材料	35x35x1.5鋁角	復核	謝永林	2025.01.14	日期		
顏色	鉻化	批准			圖號	L-FK1	

 美特鋁質有限公司 MIDI Aluminium Fabricator Ltd.				物料編號	數量	使用位置
工程號	J-861	地盤	己連拿利	L-FK2	80+10(備用)=90	PMU-3001

工廠用

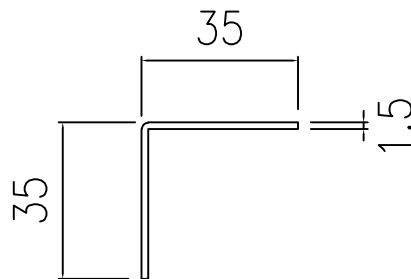
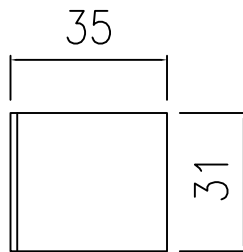

用庫存料

名稱	鋁角加工圖	制圖	周廣志	2024.12.30	修改		
材料	35x35x1.5鋁角	復核	謝永林	2025.01.14	日期		
顏色	鉻化	批准			圖號	L-FK2	



美特鋁質 有限公司
MIDI Aluminium Fabricator Ltd.

工程號 J-861 地盤 己連拿利

物料編號	L	數量	分格尺寸	使用位置	樓層
LJ-01	1268.8	1	1475	PMU-3001	1/F

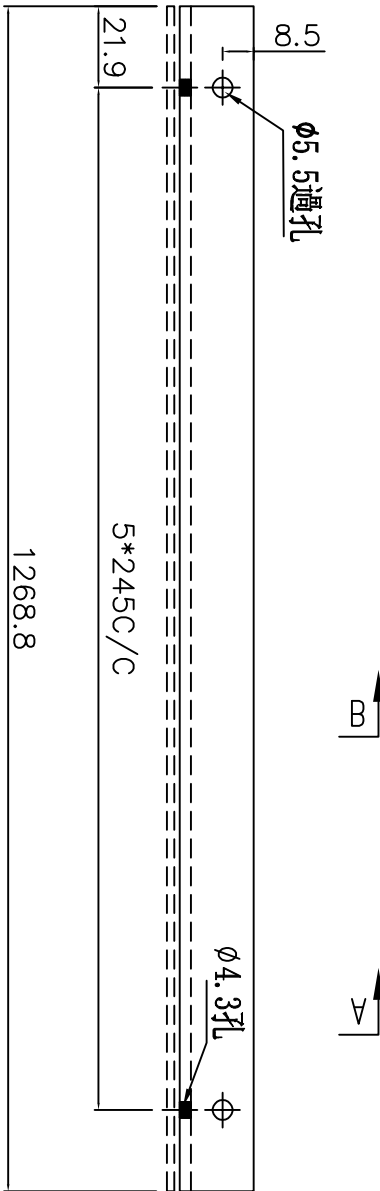
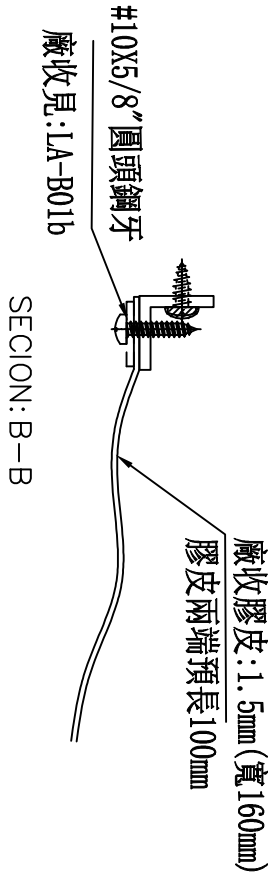
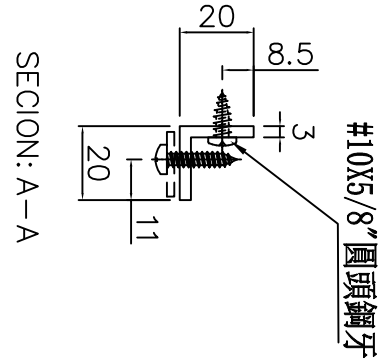

工廠用

名稱	鋁角加工圖	制圖	周廣志	2024. 12. 30	修改			
材料	20X20X3鋁角	復核	謝永林	2025. 01. 14	日期			
顏色	鉻化	批准			圖號	LJ-01		



美特鋁質 有限公司
MIDI Aluminium Fabricator Ltd.

工程號 J-861 地盤 己連拿利

物料編號	L	數量	分格尺寸	使用位置	樓層
LJ-01a	1268.8	1	1475	PMU-3001	G/F

工廠用

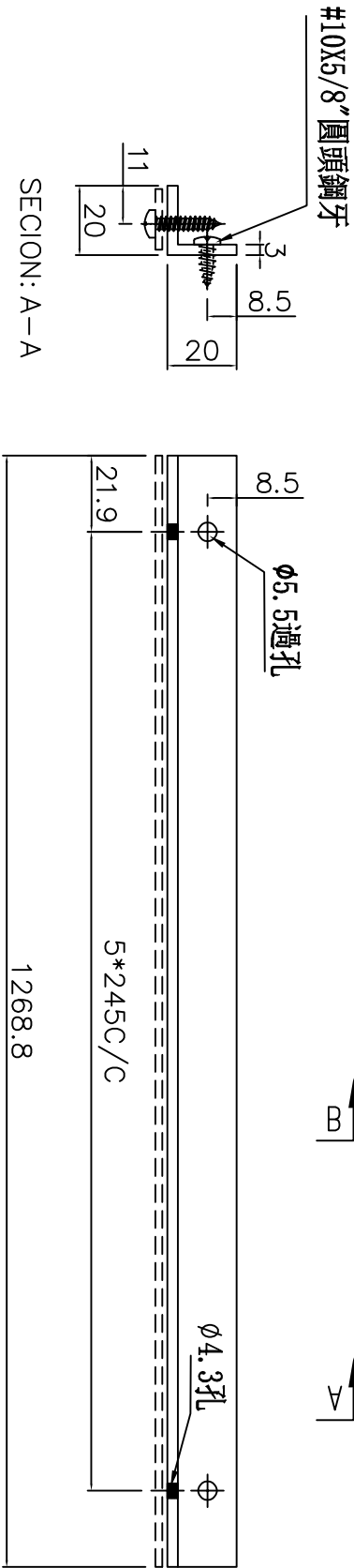
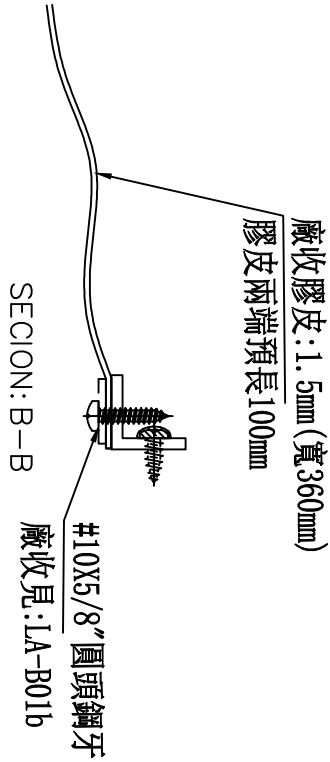

名稱	鋁角加工圖	制圖	周廣志	2024. 12. 30	修改			
材料	20X20X3鋁角	復核	謝永林	2025. 01. 14	日期			
顏色	鉻化	批准			圖號	LJ-01a		



美特鋁質 有限公司
MIDI Aluminium Fabricator Ltd.

工程號 J-861 地盤 己連拿利

物料編號	L	數量	分格尺寸	使用位置	樓層
LJ-02	2193.8	1	2400	PMU-3001	1/F

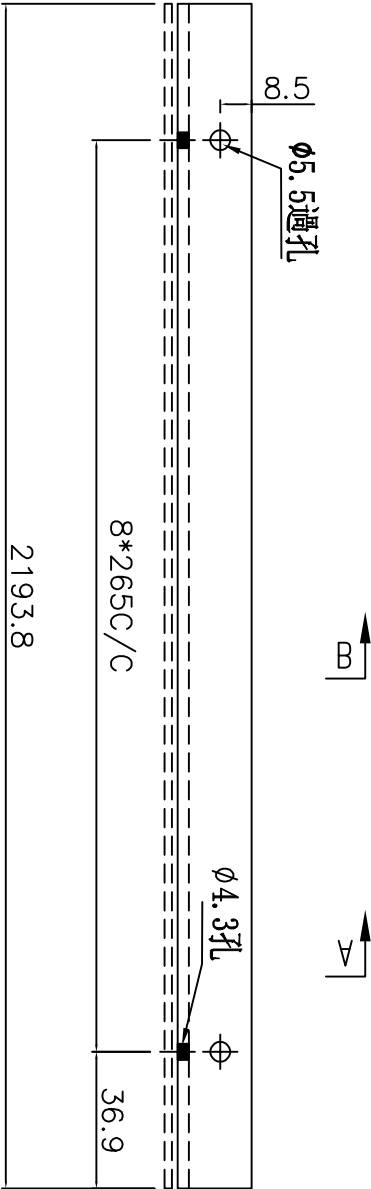
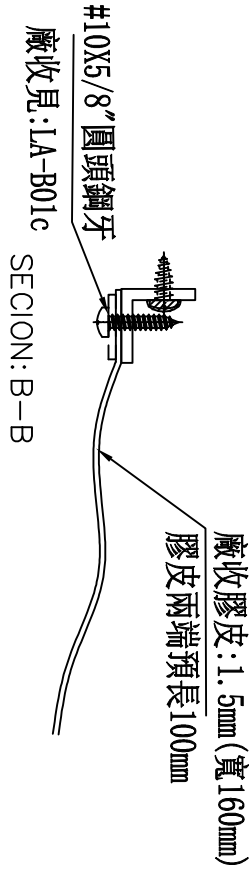
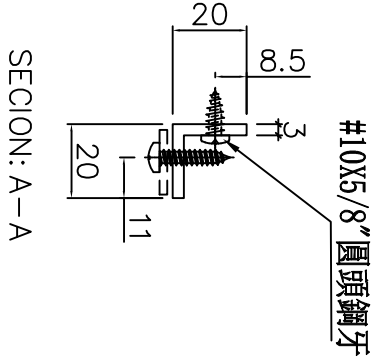

工廠用

名稱	鋁角加工圖	制圖	周廣志	2024. 12. 30	修改			
材料	20X20X3鋁角	復核	謝永林	2025. 01. 14	日期			
顏色	鉻化	批准			圖號	LJ-02		



美特鋁質 有限公司
MIDI Aluminium Fabricator Ltd.

工程號 J-861 地盤 己連拿利

物料編號	L	數量	分格尺寸	使用位置	樓層
LJ-02a	2193.8	1	2400	PMU-3001	G/F

廠收膠皮: 1.5mm (寬360mm)
膠皮兩端預長100mm

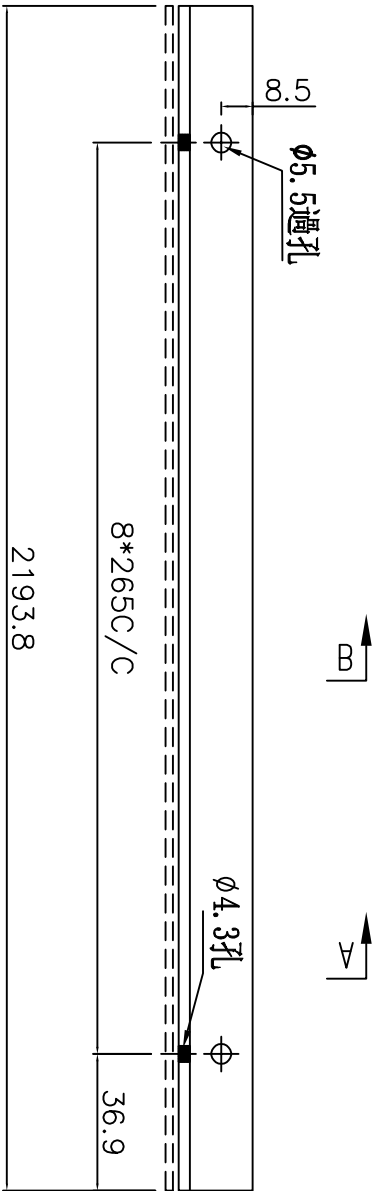
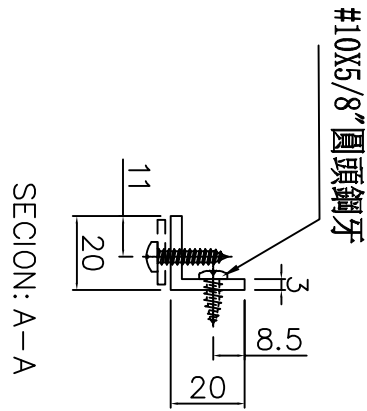
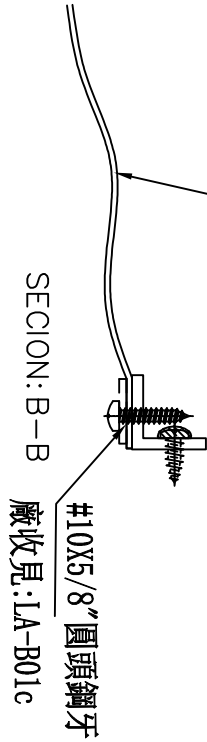

工廠用

名稱	鋁角加工圖	制圖	周廣志	2024. 12. 30	修改			
材料	20X20X3鋁角	復核	謝永林	2025. 01. 14	日期			
顏色	鉻化	批准			圖號	LJ-02a		



美特鋁質 有限公司
MIDI Aluminium Fabricator Ltd.

工程號 J-861 地盤 己連拿利

物料編號	L	數量	分格尺寸	使用位置	樓層
LJ-03	600	1	700	PMU-3001	1/F

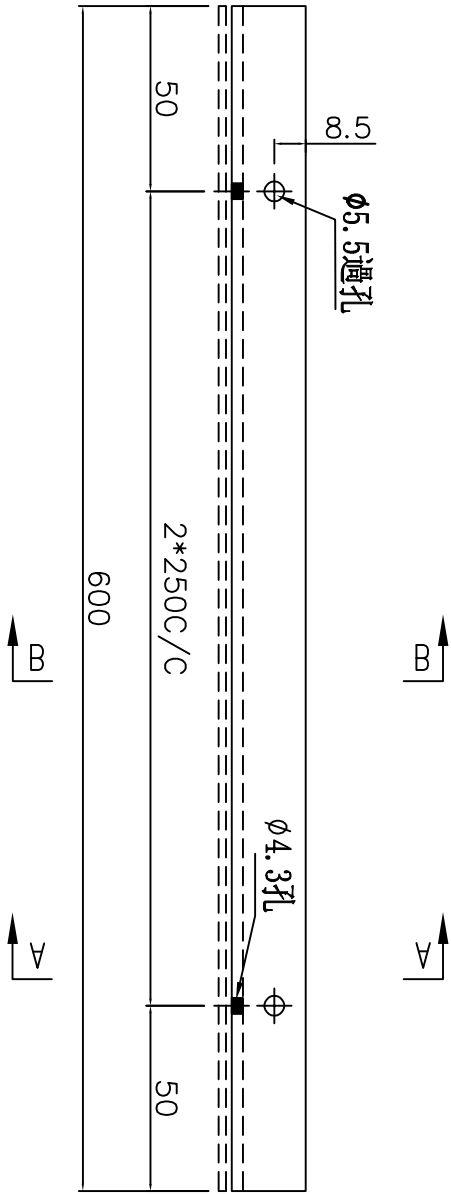
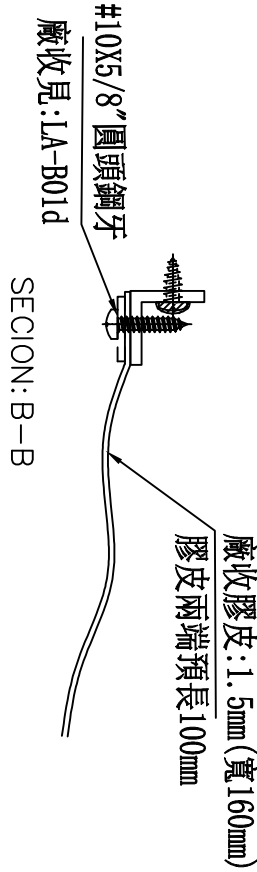
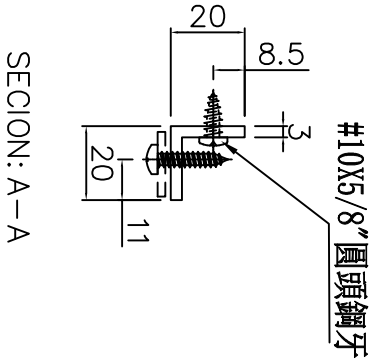

工廠用

名稱	鋁角加工圖	制圖	周廣志	2024. 12. 30	修改			
材料	20X20X3鋁角	復核	謝永林	2025. 01. 14	日期			
顏色	鉻化	批准			圖號	LJ-03		



美特鋁質 有限公司
MIDI Aluminium Fabricator Ltd.

工程號

J-861

地盤

已連拿利

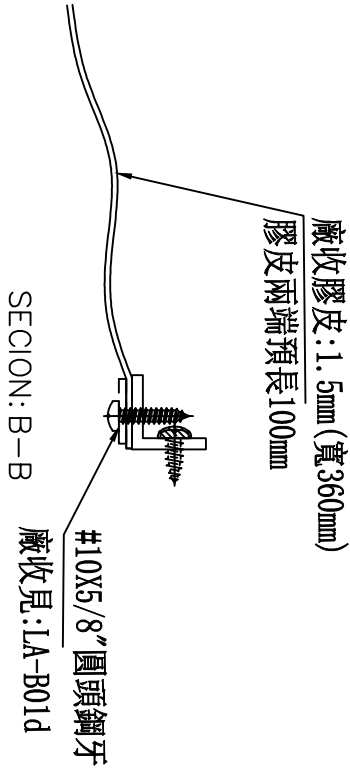
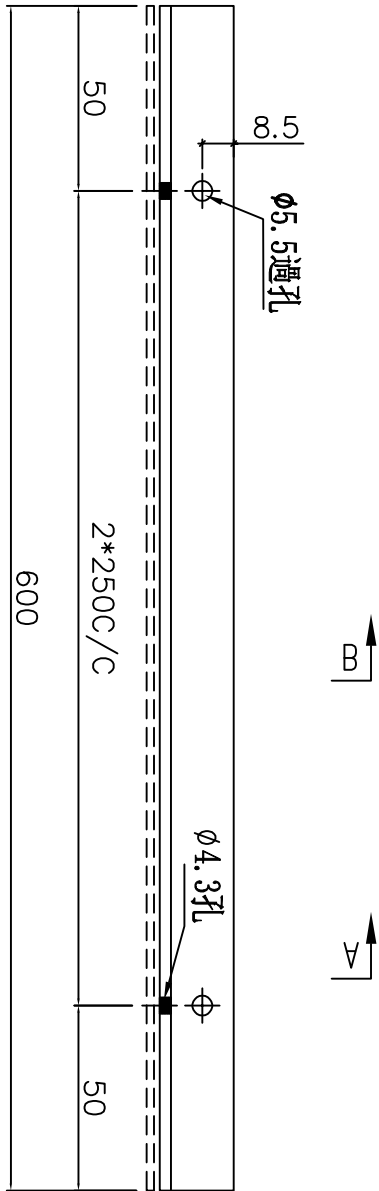
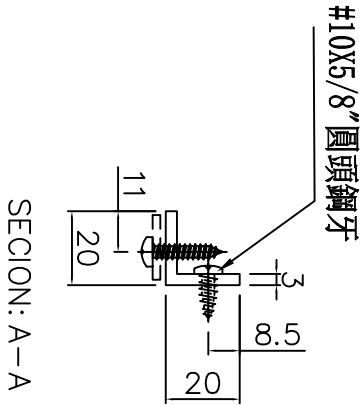

物料編號	L	數量	分格尺寸	使用位置	樓層
LJ-03a	600	1	700	PMU-3001	G/F

名稱	鋁角加工圖	制圖	周廣志	2024. 12. 30	修改			
材料	20X20X3鋁角	復核	謝永林	2025. 01. 14	日期			
顏色	鉻化	批准			圖號	LJ-03a		



美特鋁質 有限公司
MIDI Aluminium Fabricator Ltd.

工程號

J-861

地盤

己連拿利

物料編號	L	數量	分格尺寸	使用位置	樓層
LJ-04	1530	2	1630	PMU-3001	1/F

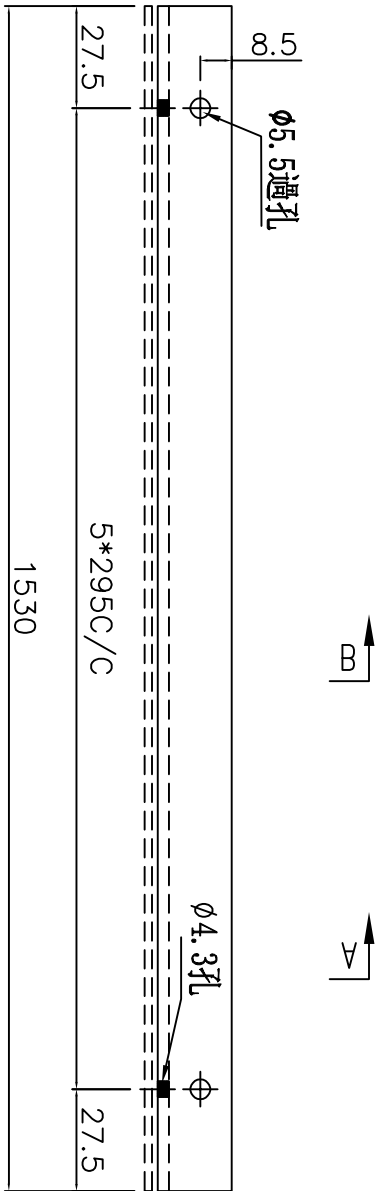
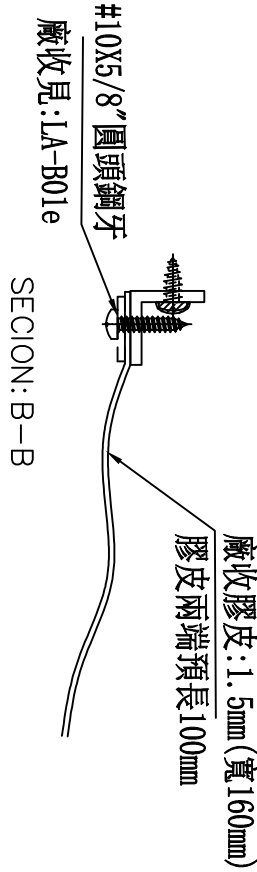
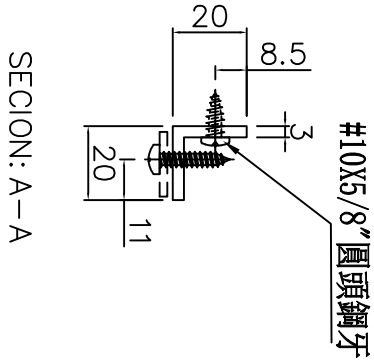

工廠用

名稱	鋁角加工圖	制圖	周廣志	2024. 12. 30	修改			
材料	20X20X3鋁角	復核	謝永林	2025. 01. 14	日期			
顏色	鉻化	批准			圖號	LJ-04		



美特鋁質 有限公司
MIDI Aluminium Fabricator Ltd.

工程號 J-861 地盤 已連拿利

物料編號	L	數量	分格尺寸	使用位置	樓層
LJ-04a	1530	2	1630	PMU-3001	G/F

工廠用

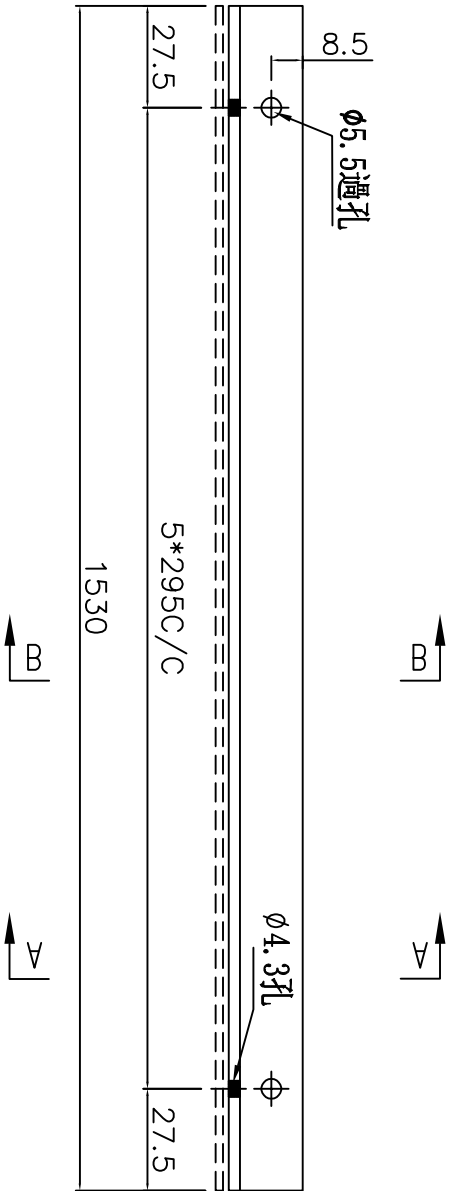
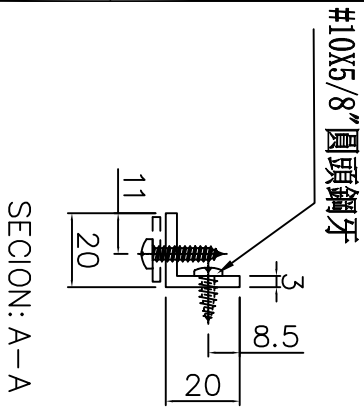
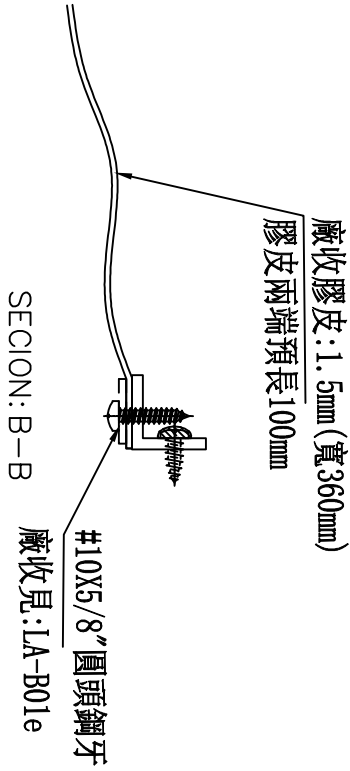

名稱	鋁角加工圖	制圖	周廣志	2024. 12. 30	修改			
材料	20X20X3鋁角	復核	謝永林	2025. 01. 14	日期			
顏色	鉻化	批准			圖號	LJ-04a		



美特鋁質 有限公司
MIDI Aluminium Fabricator Ltd.

工程號 J-861 地盤 己連拿利

物料編號	L	數量	EQ	M	x	N	使用位置	樓層
LA-B01	3117	8	58.5	300	x	10	PMU-3001	1/F
LA-B01a	3722	8	61	300	x	12	PMU-3001	G/F
LA-B01b	1268.8	4	21.9	245	x	5	PMU-3001	G/F-1/F
LA-B01c	2193.8	4	36.9	265	x	8	PMU-3001	G/F-1/F
LA-B01d	600	4	50	250	x	2	PMU-3001	G/F-1/F
LA-B01e	1530	8	27.5	295	x	5	PMU-3001	G/F-1/F
	合計:	36						

工廠用

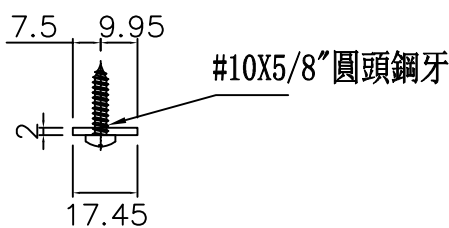
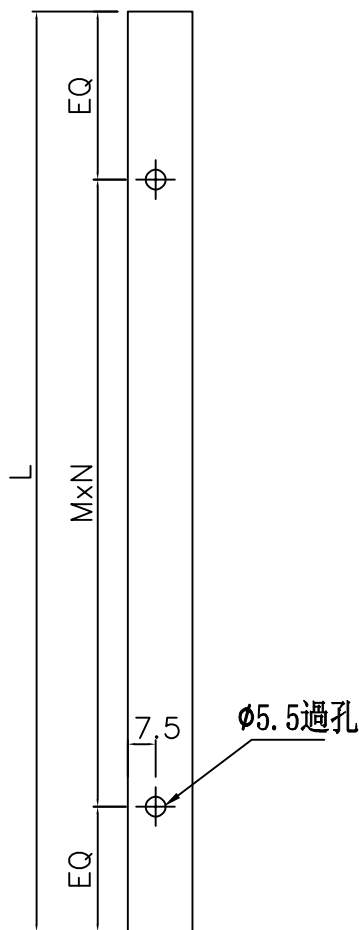

名稱	鋁巴加工圖	制圖	周廣志	2024. 12. 30	修改			
材料	17.45*2mm鋁巴	復核	謝永林	2025. 01. 14	日期			
顏色	鉻化	批准			圖號	LA-B01		



美特鋁質 有限公司
MIDI Aluminium Fabricator Ltd.

物料編號	L	數量	B	MA	C
AP1-A01	1167	2	36	3X300c/c	56
AP1-A02	2092	2	77	7X280c/c	56

工程號	J-861	地盤	己連拿利
-----	-------	----	------

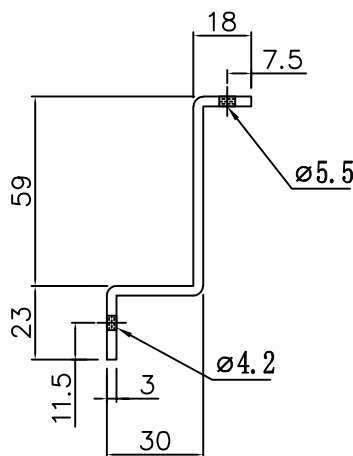
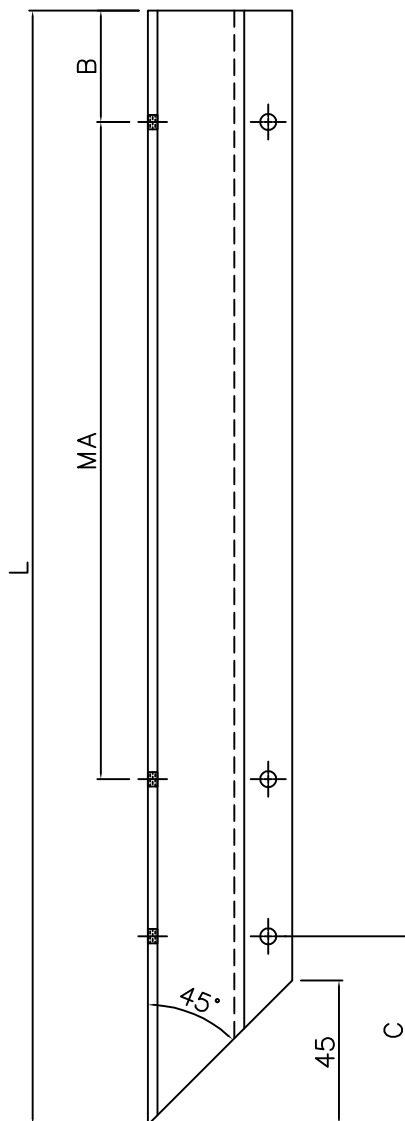

名稱	背板托角加工圖	制圖	陈日强	2024-11-07	修改			
材料	X86667	復核	謝永林	2024-11-08	日期			
顏色	铬化	批准			圖號	AP1-A01		



美特鋁質 有限公司
MIDI Aluminium Fabricator Ltd.

物料編號	L	數量	B	MA	C
AP1-A03	2092	2	77	7X280c/c	56
AP1-A04	1167	2	36	3X300c/c	56

工程號	J-861	地盤	己連拿利
-----	-------	----	------

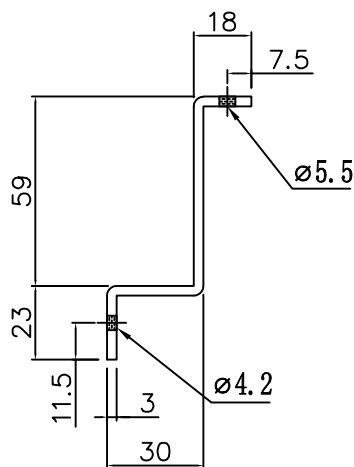
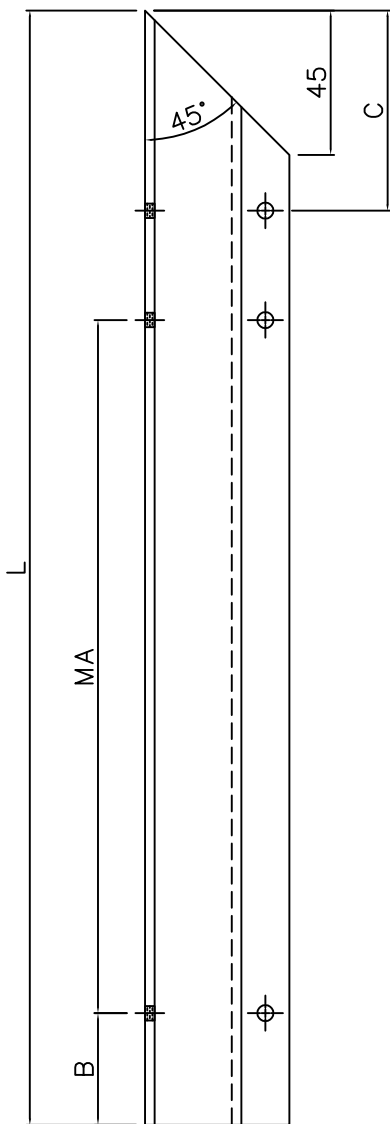

名稱	背板托角加工圖	制圖	陈日强	2024-11-07	修改		
材料	X86667	復核	謝永林	2024-11-08	日期		
顏色	铬化	批准			圖號	AP1-A03	



美特鋁質 有限公司
MIDI Aluminium Fabricator Ltd.

物料編號	L	數量	MA	EQ
AP1-A05	520	4	2X230c/c	30
AP1-A06	1450	8	5X280c/c	25

工程號	J-861	地盤	己連拿利
-----	-------	----	------

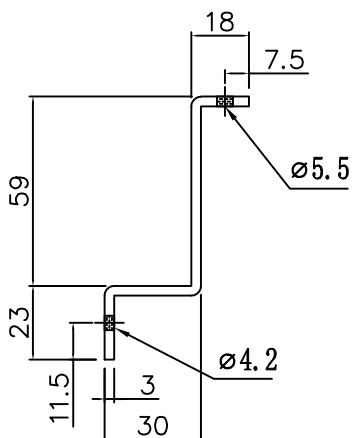
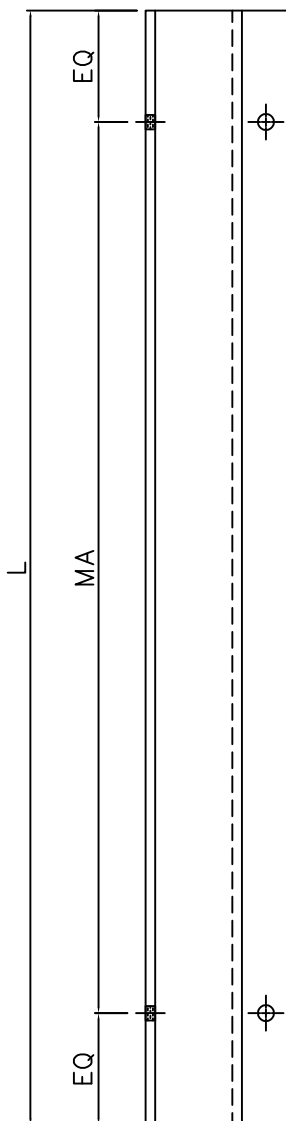

名稱	背板托角加工圖	制圖	陈日强	2024-11-07	修改			
材料	X86667	復核	謝永林	2024-11-08	日期			
顏色	铬化	批准			圖號	AP1-A05		



美特鋁質 有限公司
MIDI Aluminium Fabricator Ltd.

物料編號	樓層數	件/層	數量	分格尺寸	使用位置	樓層
UN-SM1	1	1	1	375	PMU-3001	1/F
合計：			1			

工程號	J-861	地盤	己連拿利
-----	-------	----	------

工廠用

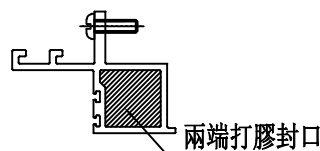
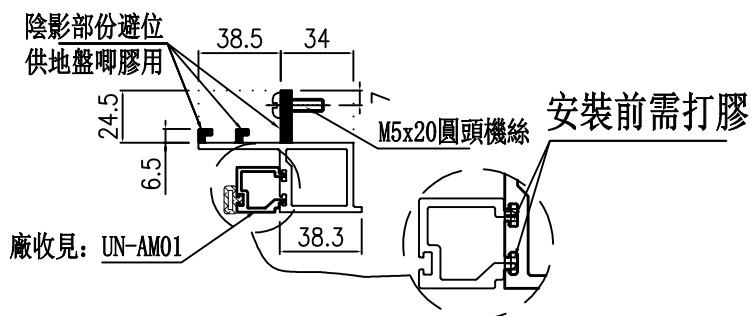
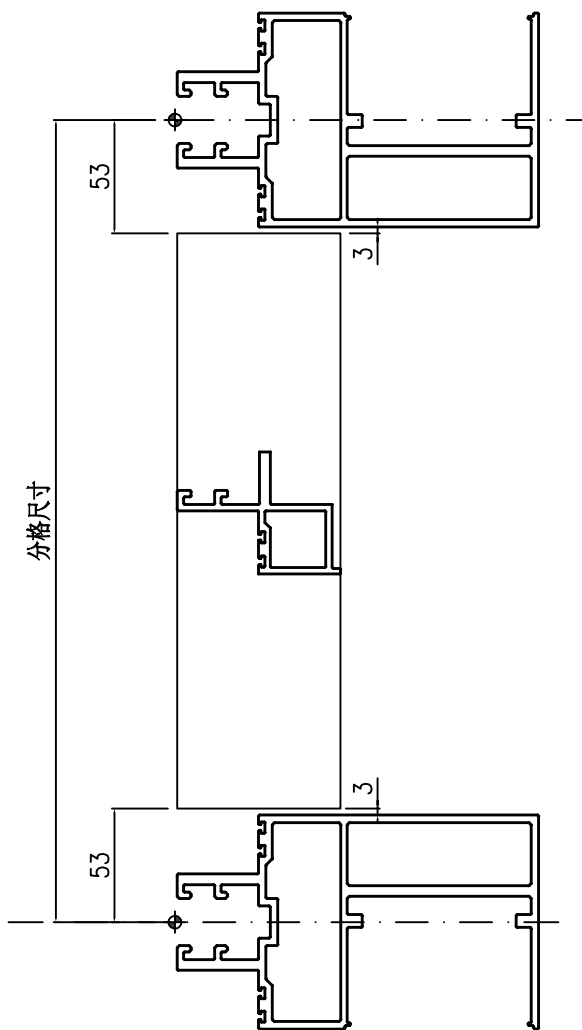
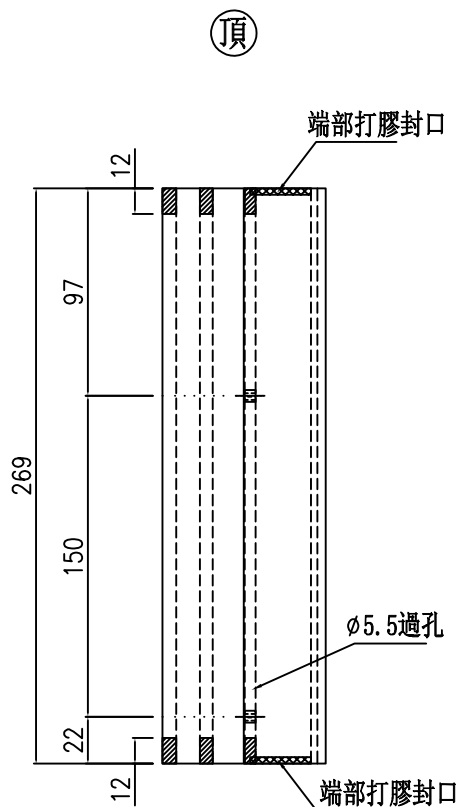

端部打膠示意圖

名稱	生梗企雙玻	制圖	周廣志	2024. 12. 30	修改		
材料	X86629	復核	謝永林	2025. 01. 14	日期		
顏色	UCT207124XL-3	批准			圖號	UN-SM1	



美特鋁質有限公司
MIDI Aluminium Fabricator Ltd.

物料編號	樓層數	件/層	數量	分格尺寸	使用位置	樓層
UN-SM1R	1	1	1	375	PMU-3001	1/F
合計：			1			

工程號	J-861	地盤	己連拿利
-----	-------	----	------

工廠用

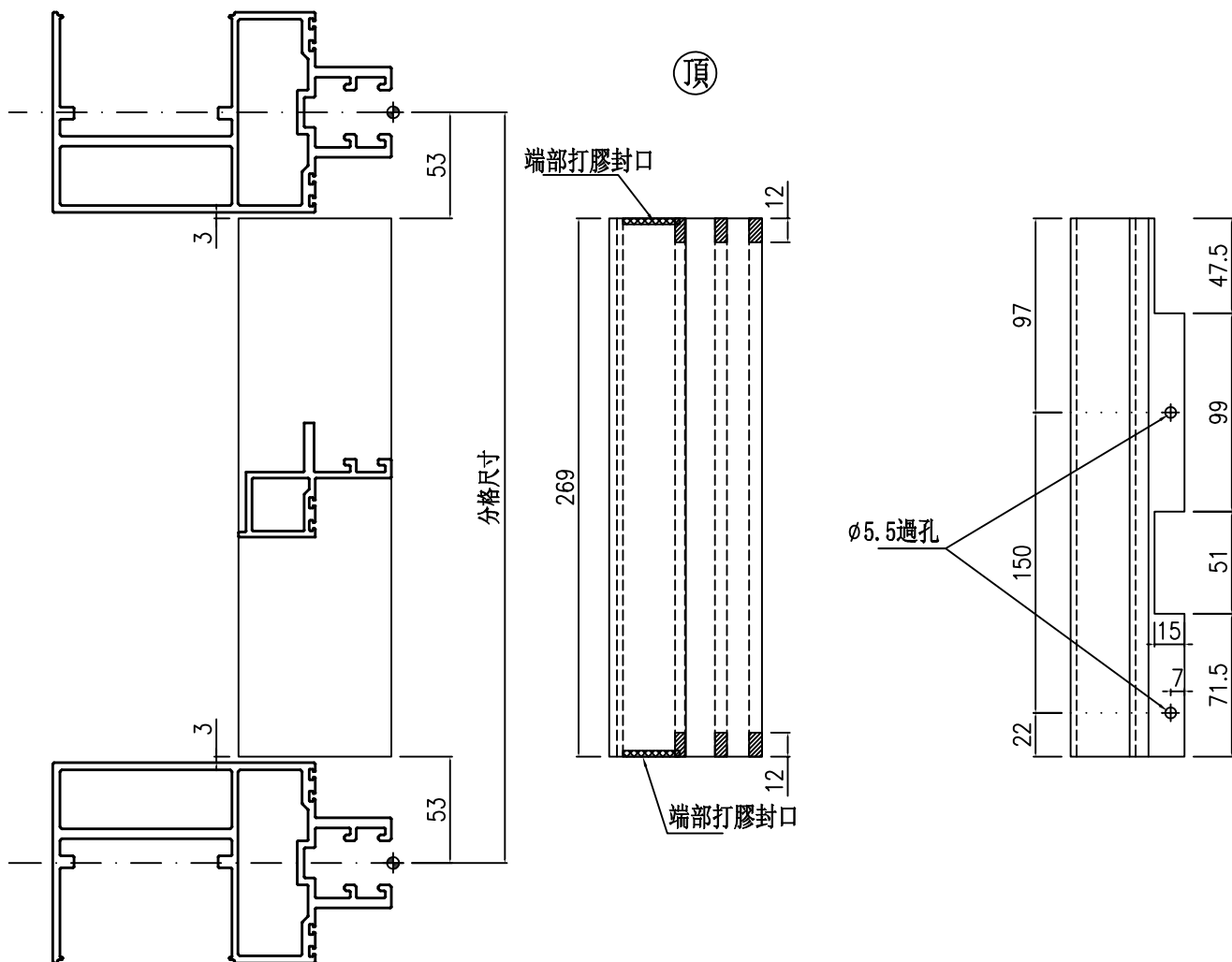

安裝前需打膠

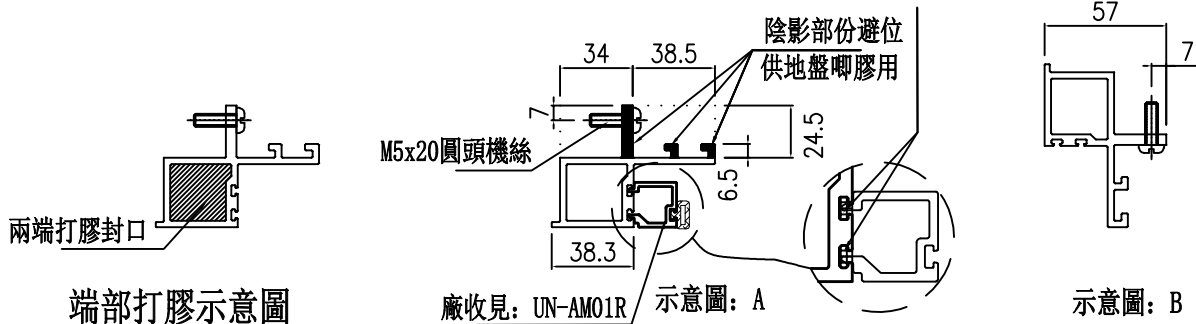

端部打膠示意图

廠收見：UN-AM01R 示意图：A

示意图：B

名稱	生梗企雙玻	制圖	周廣志	2024. 12. 30	修改		
材料	X86629	復核	謝永林	2025. 01. 14	日期		
顏色	UCT207124XL-3	批准			圖號	UN-SM1R	



美特鋁質 有限公司
MIDI Aluminium Fabricator Ltd.

物料編號	樓層數	件/層	數量	分格尺寸	使用位置	樓層
UN-SM2a	1	1	1	950	PMU-3001	1/F
合計：			1			

工程號	J-861	地盤	己連拿利
-----	-------	----	------

工廠用

頂

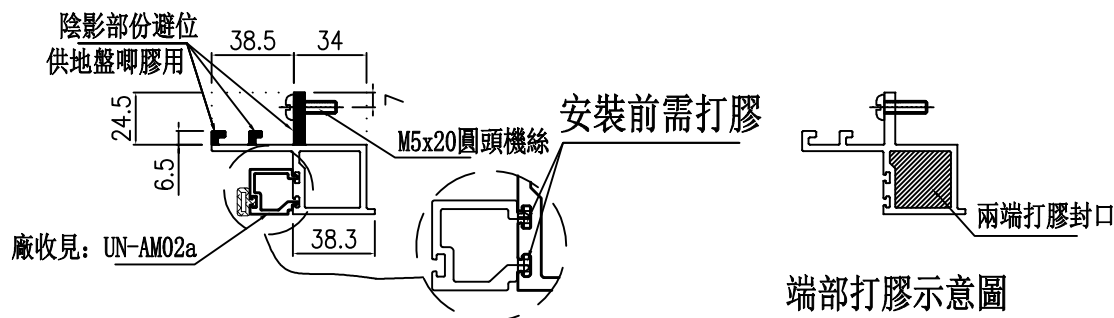
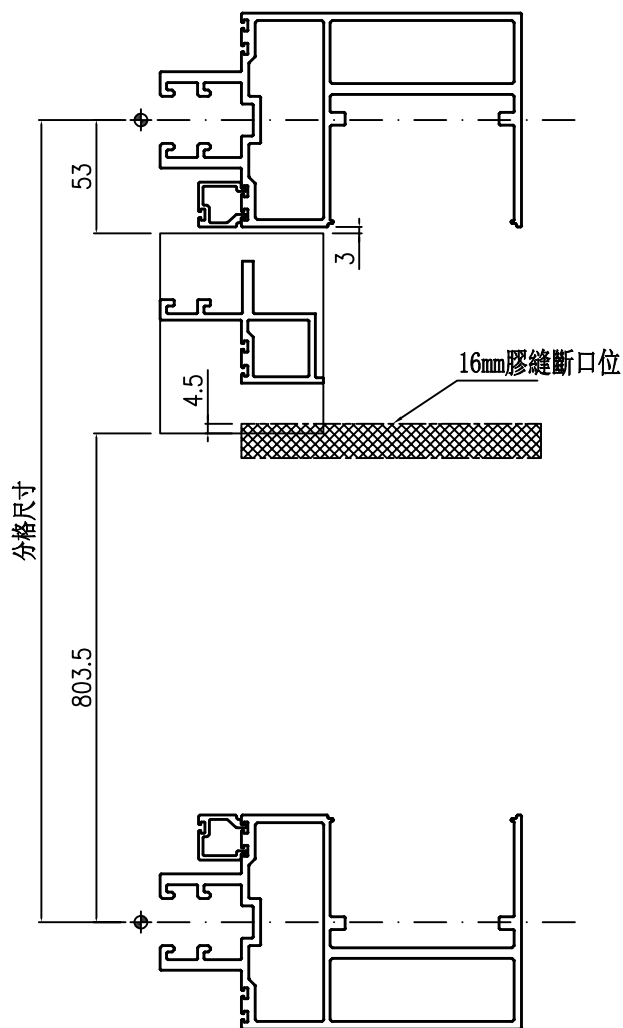
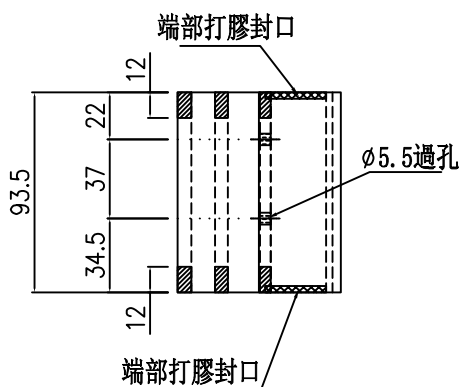

端部打膠示意圖

名稱	生梗企雙玻	制圖	周廣志	2024. 12. 30	修改		
材料	X86629	復核	謝永林	2025. 01. 14	日期		
顏色	UCT207124XL-3	批准			圖號	UN-SM2a	



美特鋁質 有限公司
MIDI Aluminium Fabricator Ltd.

物料編號	樓層數	件/層	數量	分格尺寸	使用位置	樓層
UN-SM2b	1	1	1	950	PMU-3001	G/F
合計：			1			

工程號	J-861	地盤	己連拿利
-----	-------	----	------

工廠用

頂

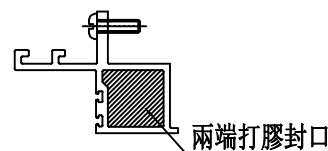
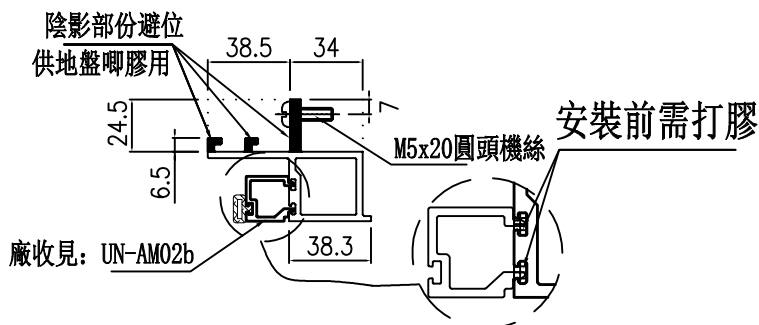
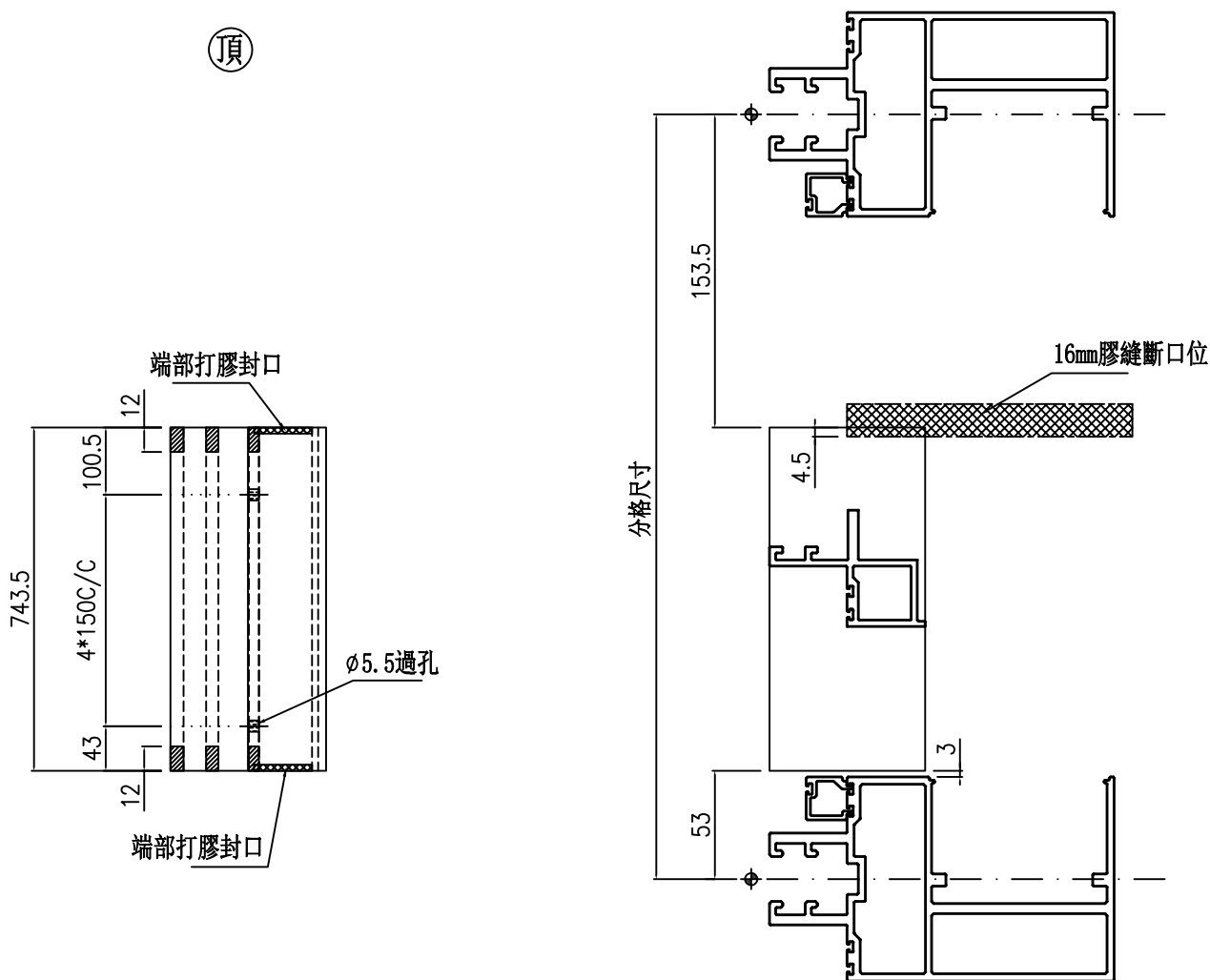

端部打膠示意圖

名稱	生梗企雙玻	制圖	周廣志	2024. 12. 30	修改		
材料	X86629	復核	謝永林	2025. 01. 14	日期		
顏色	UCT207124XL-3	批准			圖號	UN-SM2b	



美特鋁質有限公司
MIDI Aluminium Fabricator Ltd.

物料編號	樓層數	件/層	數量	分格尺寸	使用位置	樓層
UN-SM2bR	1	1	1	950	PMU-3001	G/F
合計：			1			

工程號	J-861	地盤	己連拿利
-----	-------	----	------

工廠用

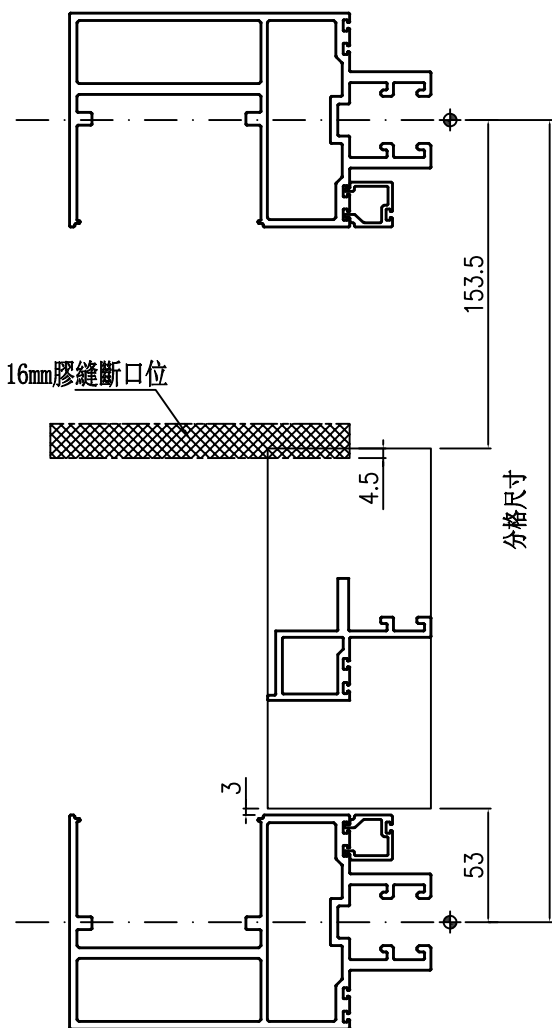

頂

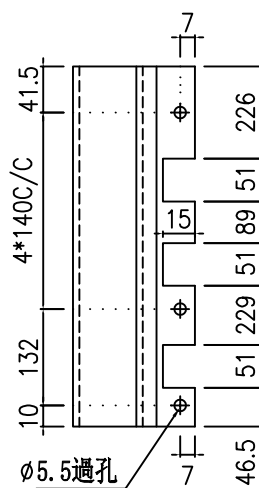
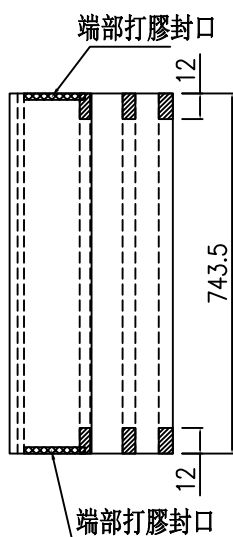

安裝前需打膠

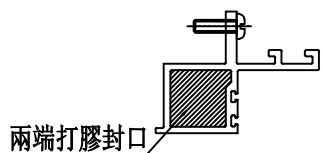

端部打膠示意圖

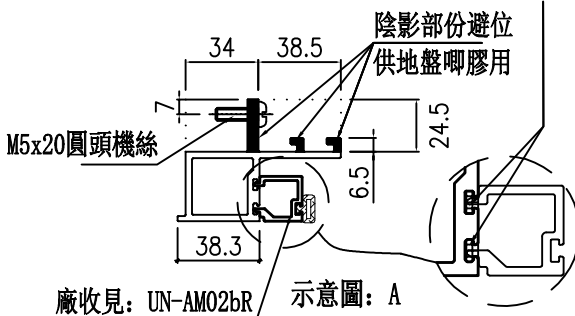

廠收見：UN-AM02bR 示意圖：A

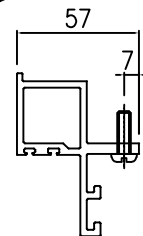

示意圖：B

名稱	生梗企雙玻	制圖	周廣志	2024. 12. 30	修改		
材料	X86629	復核	謝永林	2025. 01. 14	日期		
顏色	UCT207124XL-3	批准			圖號	UN-SM2bR	



美特鋁質 有限公司
MIDI Aluminium Fabricator Ltd.

物料編號	樓層數	件/層	數量	分格尺寸	使用位置	樓層
UN-SM3	2	1	2	900	PMU-3001	G/F-1/F
合計：			2			

工程號	J-861	地盤	己連拿利
-----	-------	----	------

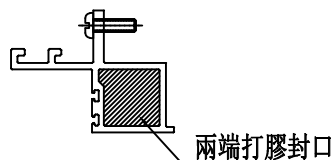
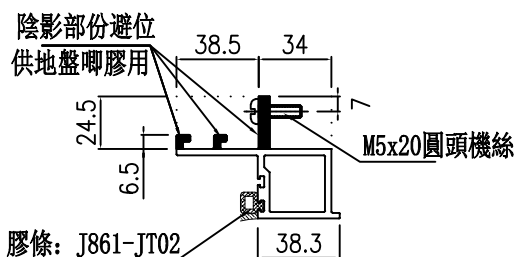
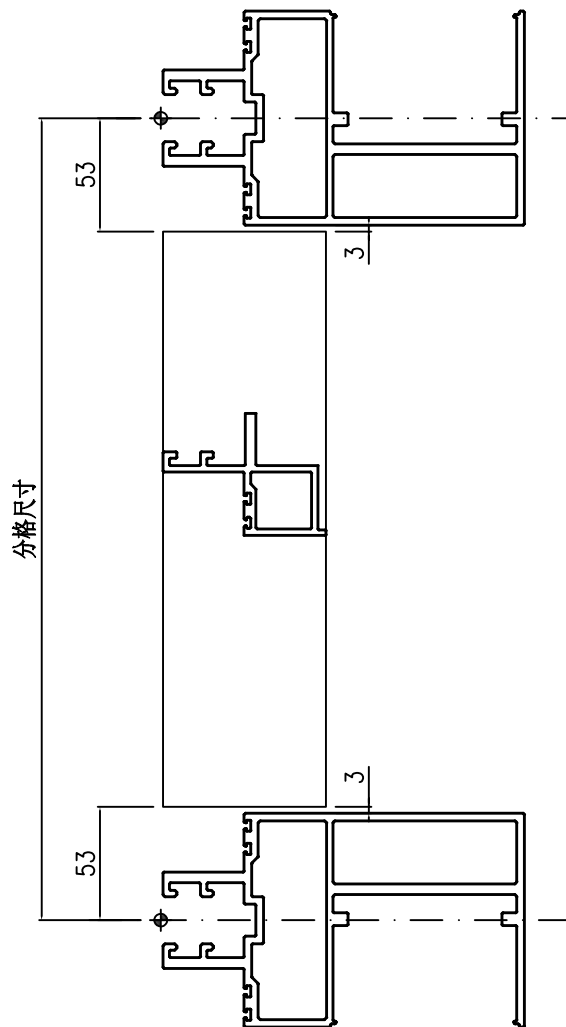
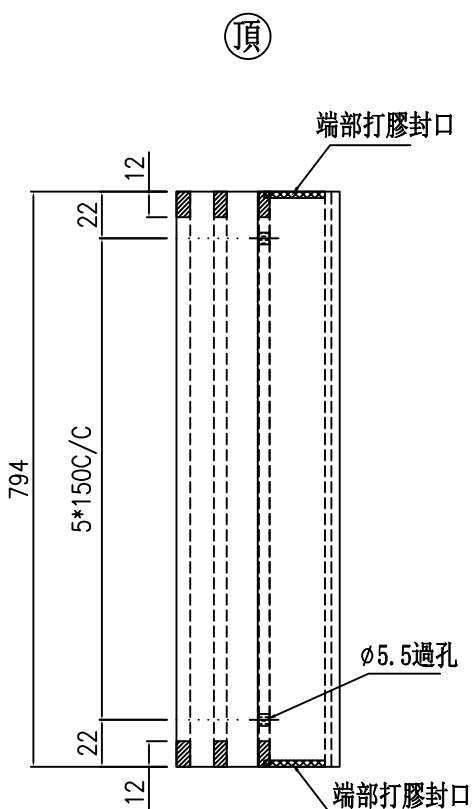

端部打膠示意圖

名稱	生梗企雙玻	制圖	周廣志	2024. 12. 30	修改		
材料	X86629	復核	謝永林	2025. 01. 14	日期		
顏色	UCT207124XL-3	批准			圖號	UN-SM3	



美特鋁質有限公司
MIDI Aluminium Fabricator Ltd.

物料編號	樓層數	件/層	數量	分格尺寸	使用位置	樓層
UN-SM3R	2	1	2	900	PMU-3001	G/F-1/F
合計：			2			

工程號	J-861	地盤	己連拿利
-----	-------	----	------

工廠用

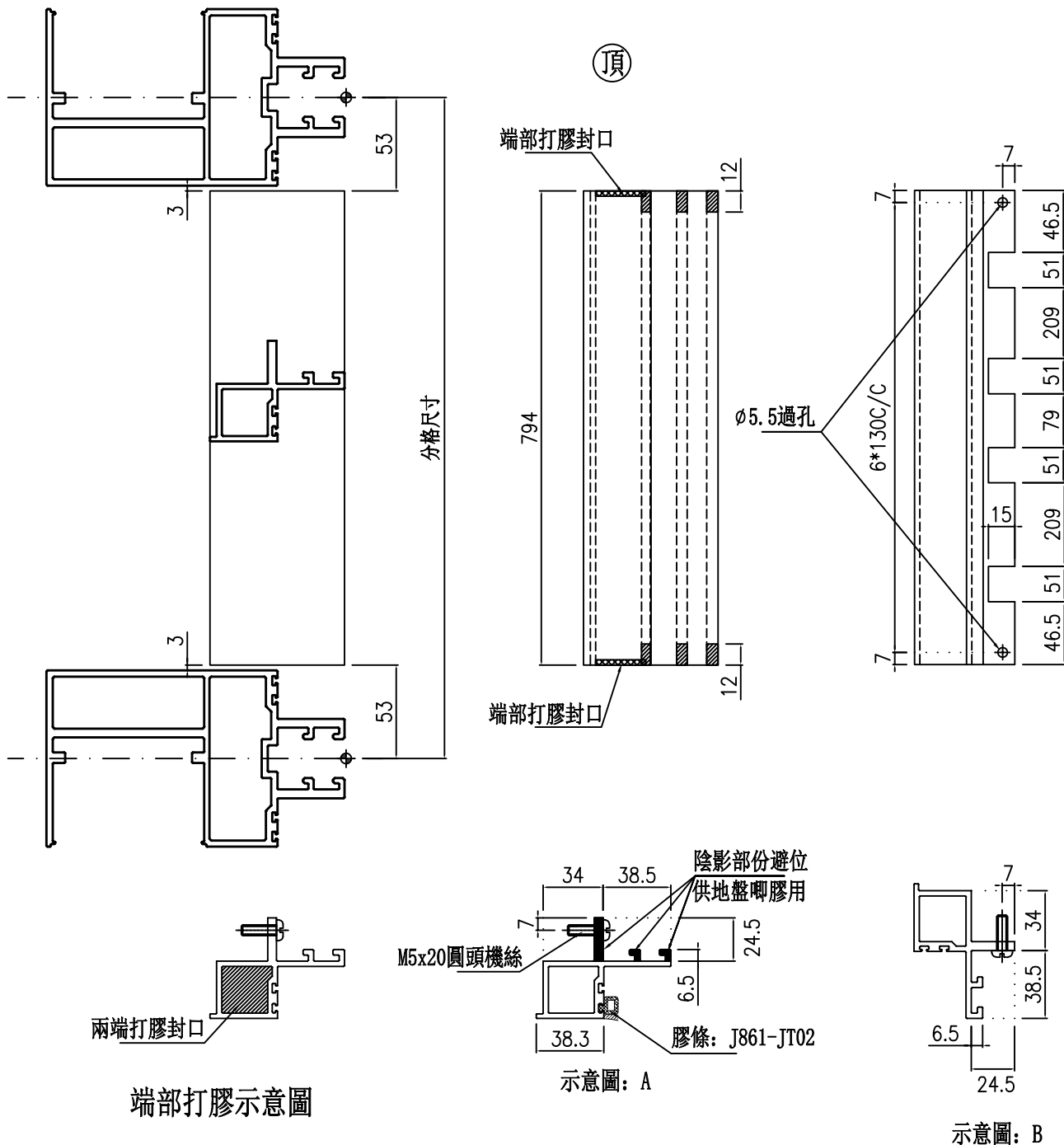

名稱	生梗企雙玻	制圖	周廣志	2024. 12. 30	修改		
材料	X86629	復核	謝永林	2025. 01. 14	日期		
顏色	UCT207124XL-3	批准			圖號	UN-SM3R	



美特鋁質 有限公司
MIDI Aluminium Fabricator Ltd.

物料編號	樓層數	件/層	數量	分格尺寸	使用位置	樓層
UN-GM1R	1	1	1	375	PMU-3001	1/F
合計：			1			

工程號	J-861	地盤	己連拿利
-----	-------	----	------

工廠用

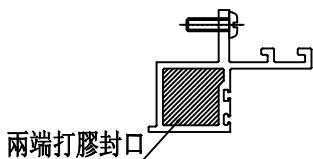
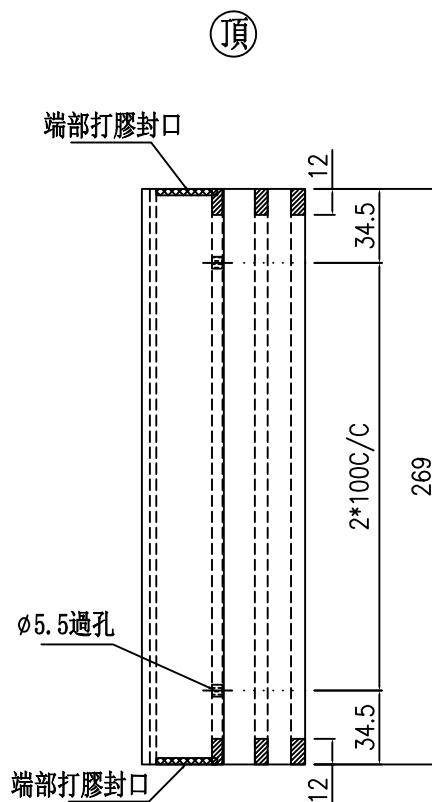
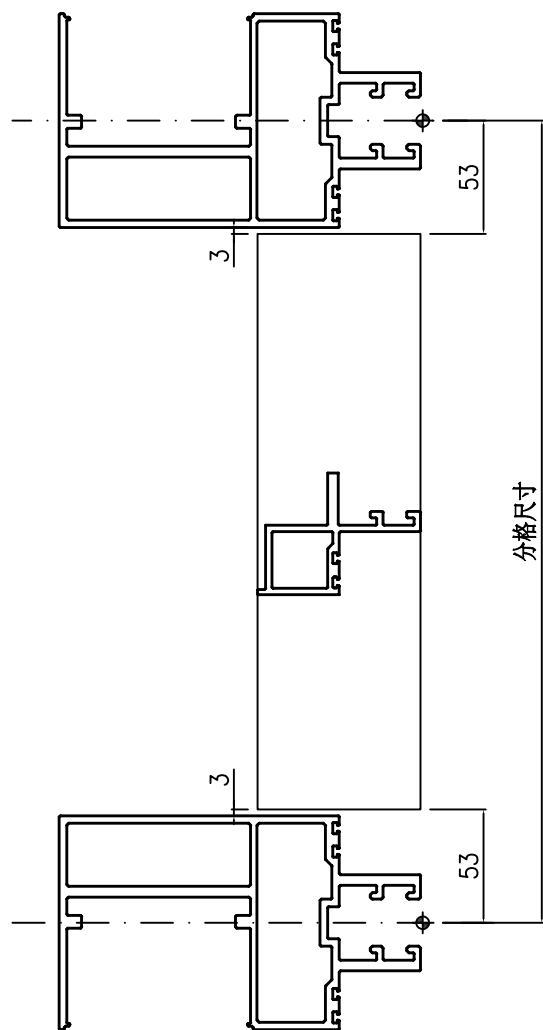

端部打膠示意圖

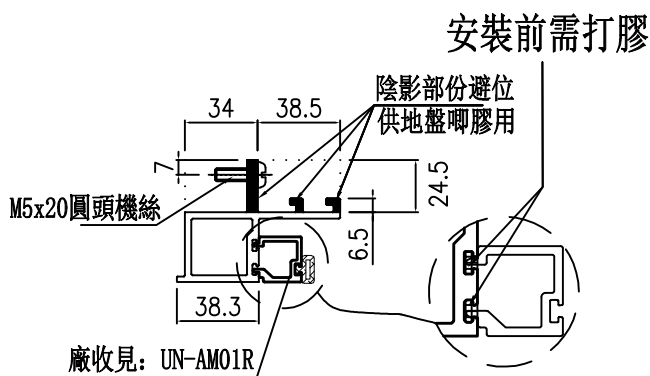

名稱	轉角生梗企雙玻	制圖	周廣志	2024. 12. 30	修改		
材料	X86629	復核	謝永林	2025. 01. 14	日期		
顏色	UCT207124XL-3	批准			圖號	UN-GM1R	



美特鋁質 有限公司
MIDI Aluminium Fabricator Ltd.

物料編號	樓層數	件/層	數量	分格尺寸	使用位置	樓層
UN-GM2aR	1	1	1	950	PMU-3001	1/F
合計：			1			

工程號	J-861	地盤	己連拿利
-----	-------	----	------

工廠用

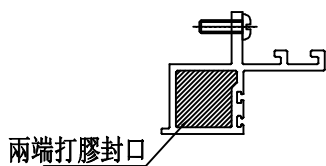
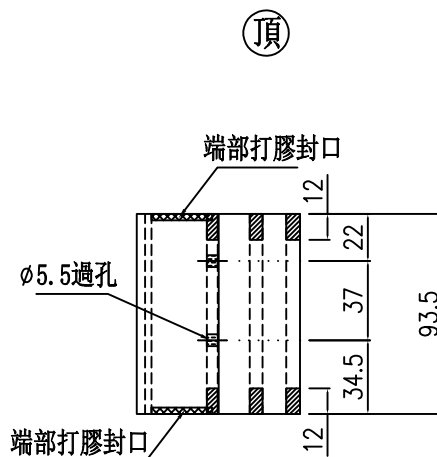
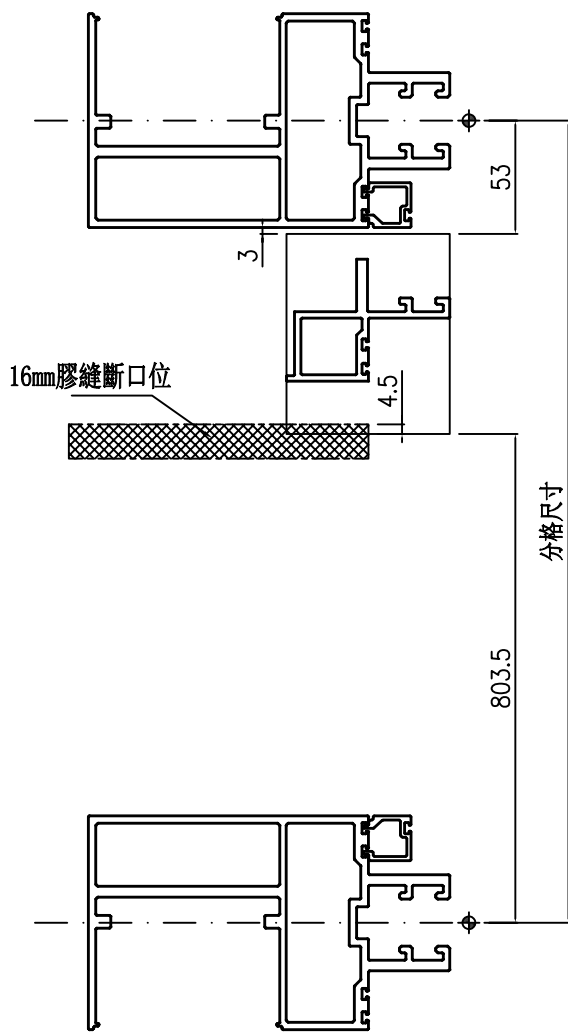

端部打膠示意圖

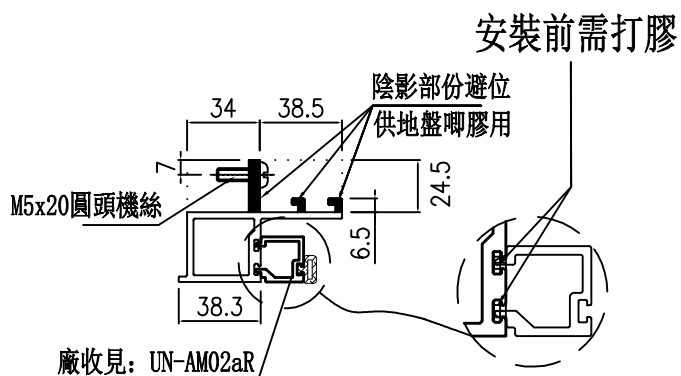

名稱	轉角生梗企雙玻	制圖	周廣志	2024. 12. 30	修改			
材料	X86629	復核	謝永林	2025. 01. 14	日期			
顏色	UCT207124XL-3	批准			圖號	UN-GM2aR		



美特鋁質 有限公司
MIDI Aluminium Fabricator Ltd.

物料編號	樓層數	件/層	數量	分格尺寸	使用位置	樓層
UN-GM2bR	1	1	1	950	PMU-3001	G/F
合計：			1			

工程號	J-861	地盤	己連拿利
-----	-------	----	------

工廠用

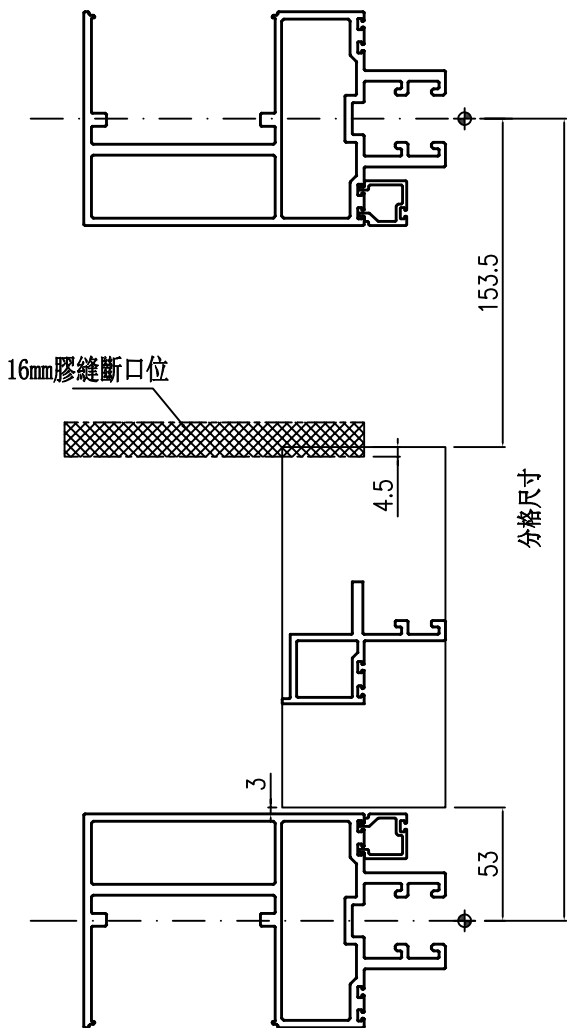

頂

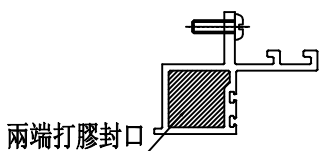
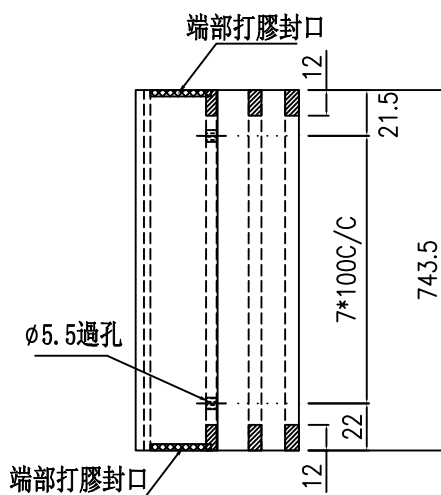

端部打膠示意圖

安裝前需打膠

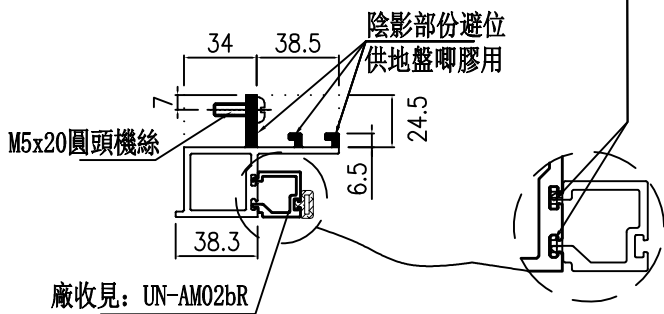

名稱	轉角生梗企雙玻	制圖	周廣志	2024. 12. 30	修改		
材料	X86629	復核	謝永林	2025. 01. 14	日期		
顏色	UCT207124XL-3	批准			圖號	UN-GM2bR	



美特鋁質 有限公司
MIDI Aluminium Fabricator Ltd.

物料編號	樓層數	件/層	數量	分格尺寸	使用位置	樓層
UN-GM3R	2	1	2	2550	PMU-3001	G/F-1/F
合計：			2			

工程號	J-861	地盤	已連拿利
-----	-------	----	------

工廠用

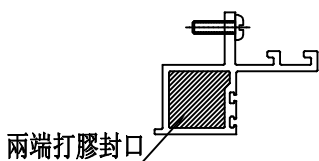
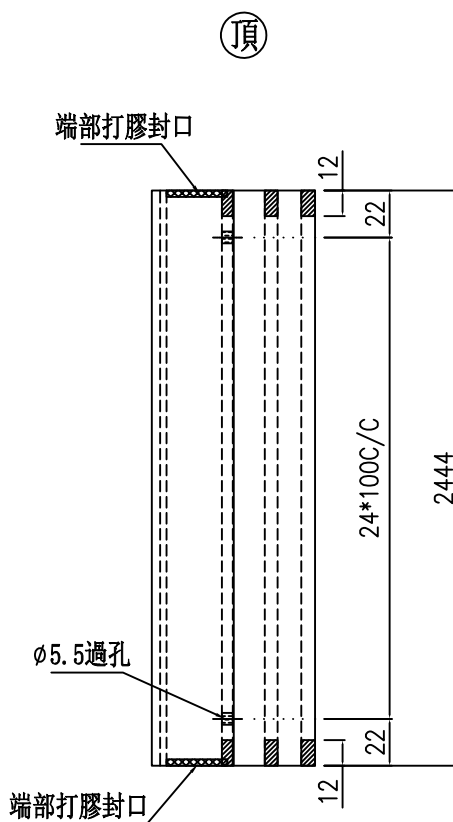
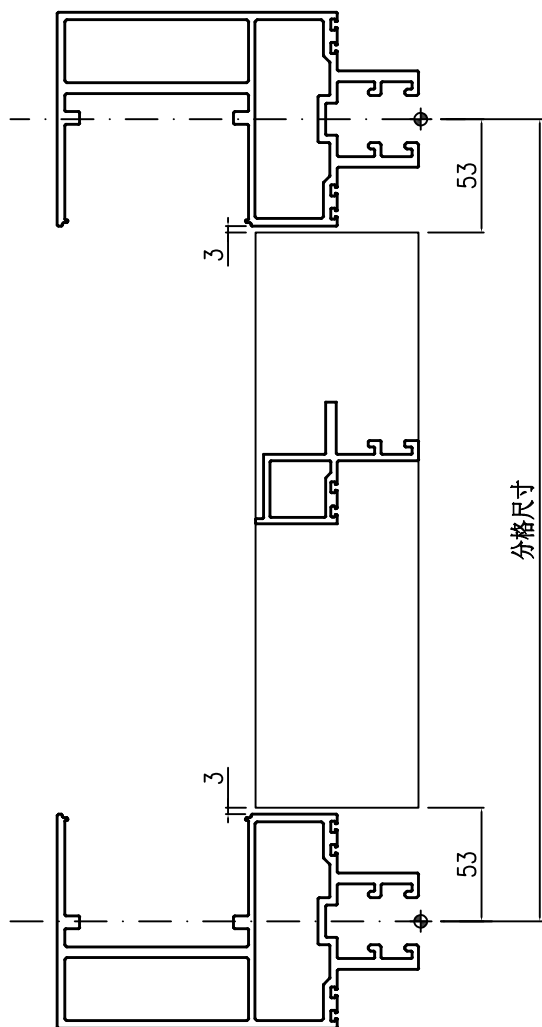

端部打膠示意圖

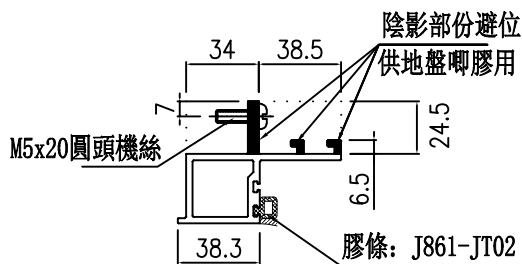

名稱	轉角生梗企雙玻	制圖	周廣志	2024. 12. 30	修改			
材料	X86629	復核	謝永林	2025. 01. 14	日期			
顏色	UCT207124XL-3	批准			圖號	UN-GM3R		



美特鋁質 有限公司
MIDI Aluminium Fabricator Ltd.

物料編號	L	樓層數	件/層	數量	分格尺寸	使用位置	樓層
UN-AM01	317	1	5	5	375	PMU-3001	1/F
合計：				5			

工程號	J-861	地盤	己連拿利
-----	-------	----	------

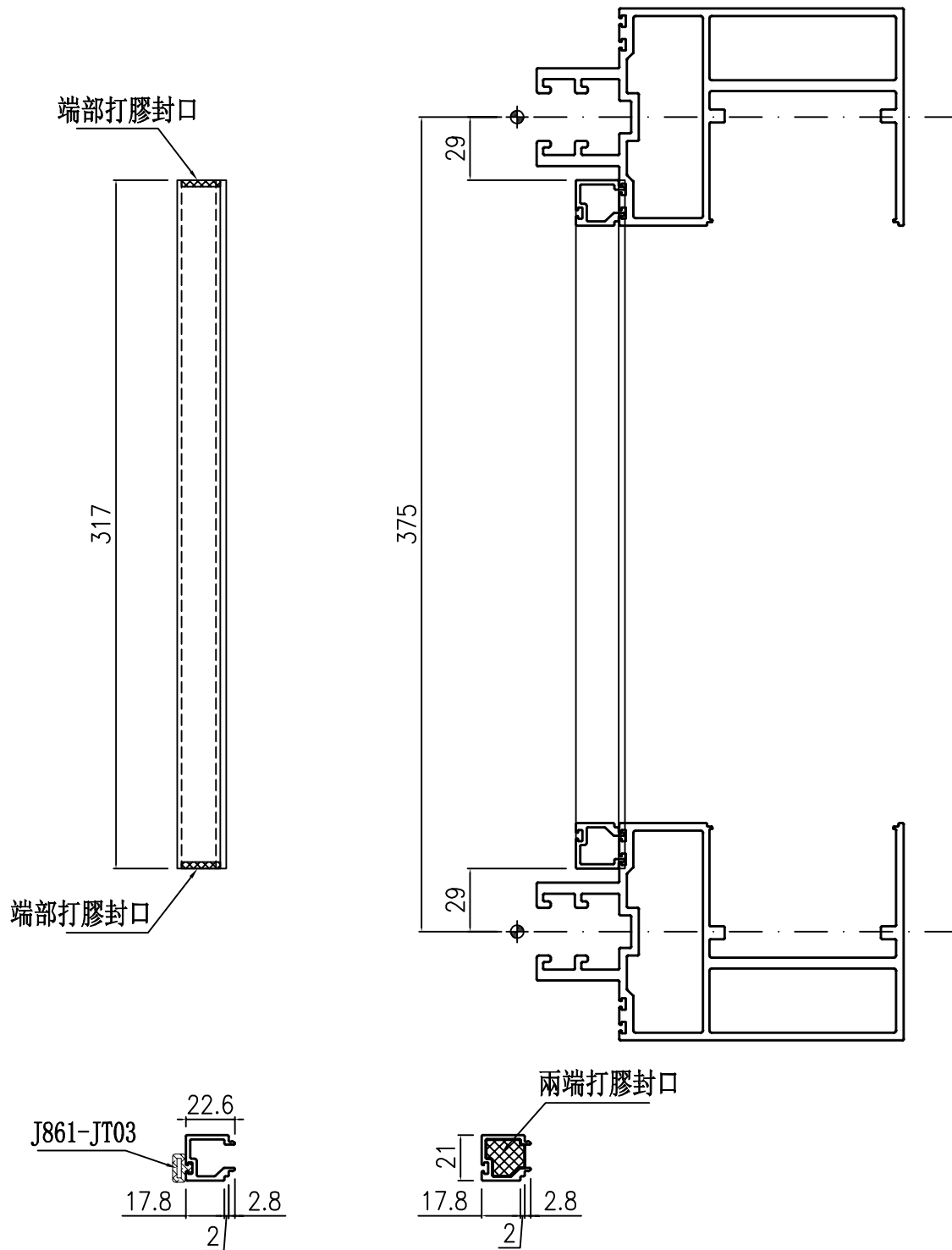

端部打膠示意圖

名稱	單玻線插線 (企)	制圖	周廣志	2024. 12. 30	修改		
材料	X86630	復核	謝永林	2025. 01. 14	日期		
顏色	UCT207124XL-3	批准			圖號	UN-AM01	



美特鋁質 有限公司
MIDI Aluminium Fabricator Ltd.

物料編號	L	樓層數	件/層	數量	分格尺寸	使用位置	樓層
UN-AM01R	317	1	5	5	375	PMU-3001	1/F
合計:				5			

工程號	J-861	地盤	己連拿利
-----	-------	----	------

工廠用

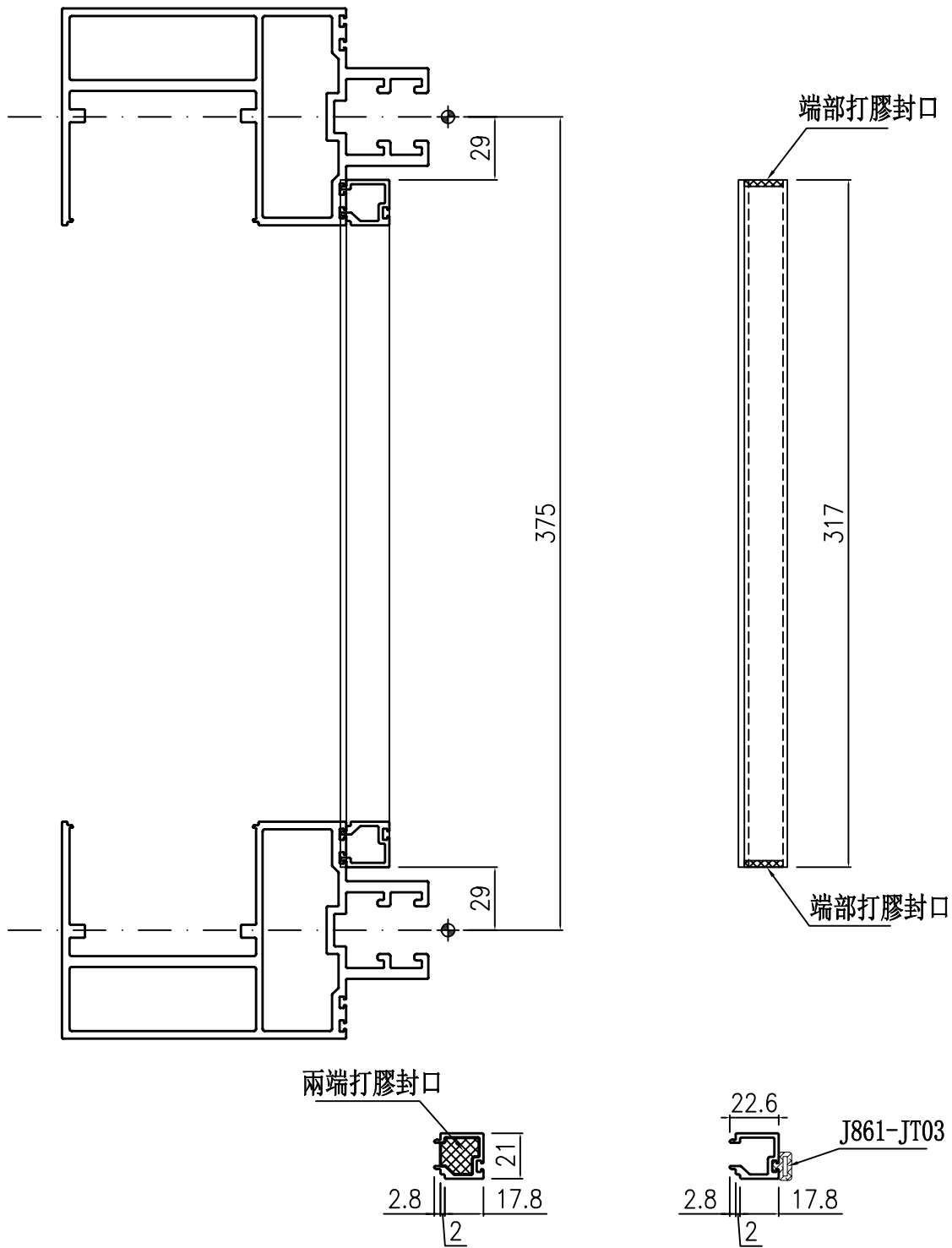

端部打膠示意圖

名稱	單玻線插線 (企)	制圖	周廣志	2024. 12. 30	修改			
材料	X86630	復核	謝永林	2025. 01. 14	日期			
顏色	UCT207124XL-3	批准			圖號	UN-AM01R		



美特鋁質 有限公司
MIDI Aluminium Fabricator Ltd.

物料編號	L	樓層數	件/層	數量	分格尺寸	使用位置	樓層
UN-AM02a	117.5	1	5	5	950	PMU-3001	1/F
合計：				5			

工程號	J-861	地盤	己連拿利
-----	-------	----	------

工廠用

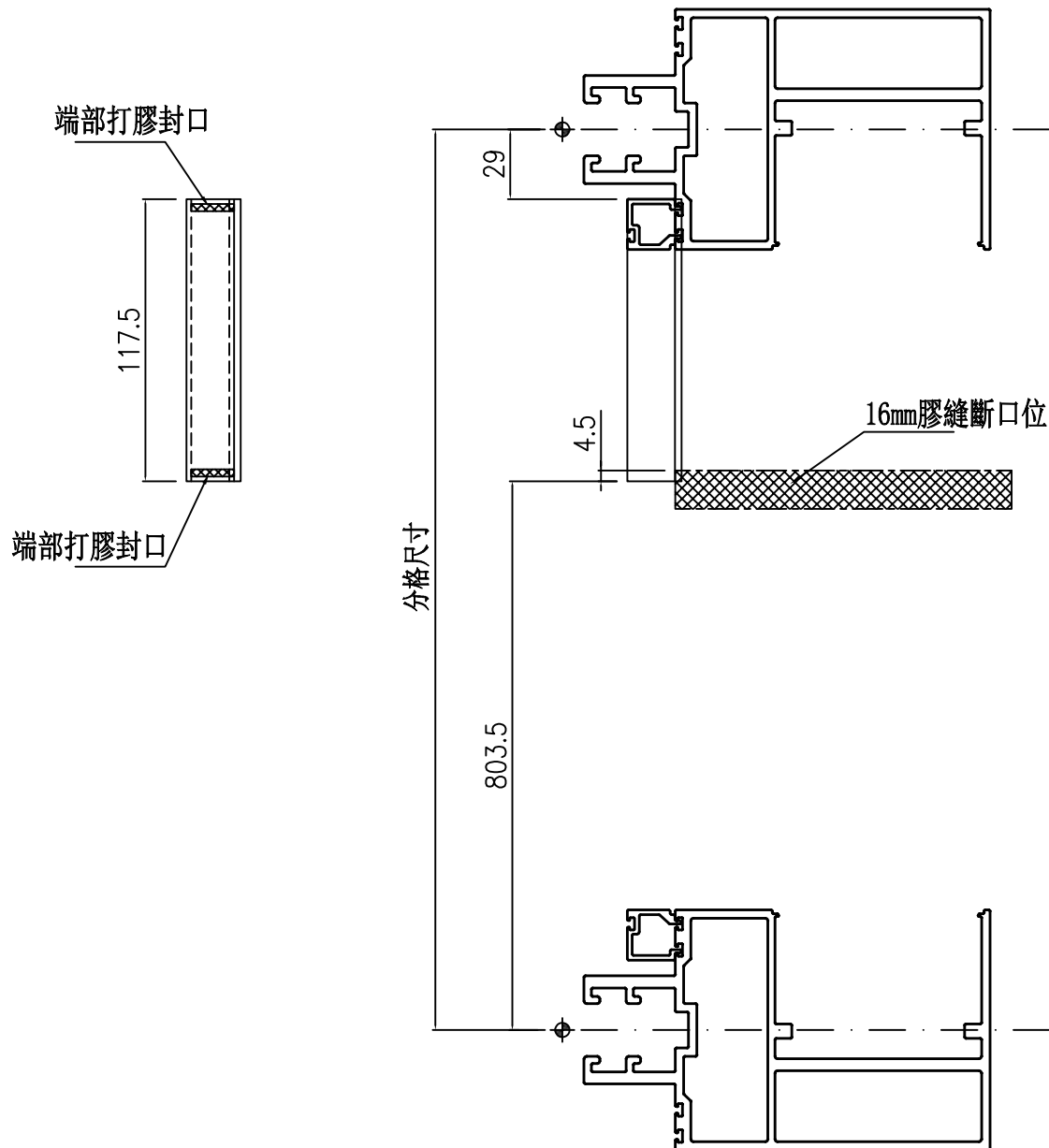

端部打膠示意圖

名稱	單玻線插線 (企)	制圖	周廣志	2024. 12. 30	修改		
材料	X86630	復核	謝永林	2025. 01. 14	日期		
顏色	UCT207124XL-3	批准			圖號	UN-AM02a	



美特鋁質有限公司
MIDI Aluminium Fabricator Ltd.

物料編號	L	樓層數	件/層	數量	分格尺寸	使用位置	樓層
UN-AM02b	767.5	1	5	5	950	PMU-3001	G/F
合計：				5			

工程號	J-861	地盤	己連拿利
-----	-------	----	------

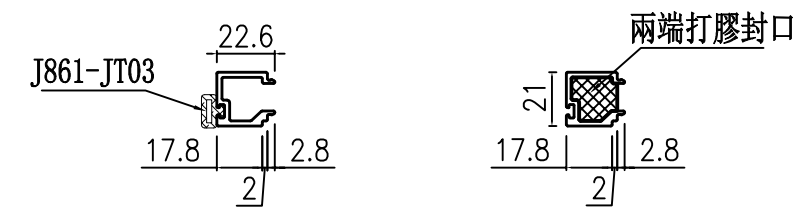
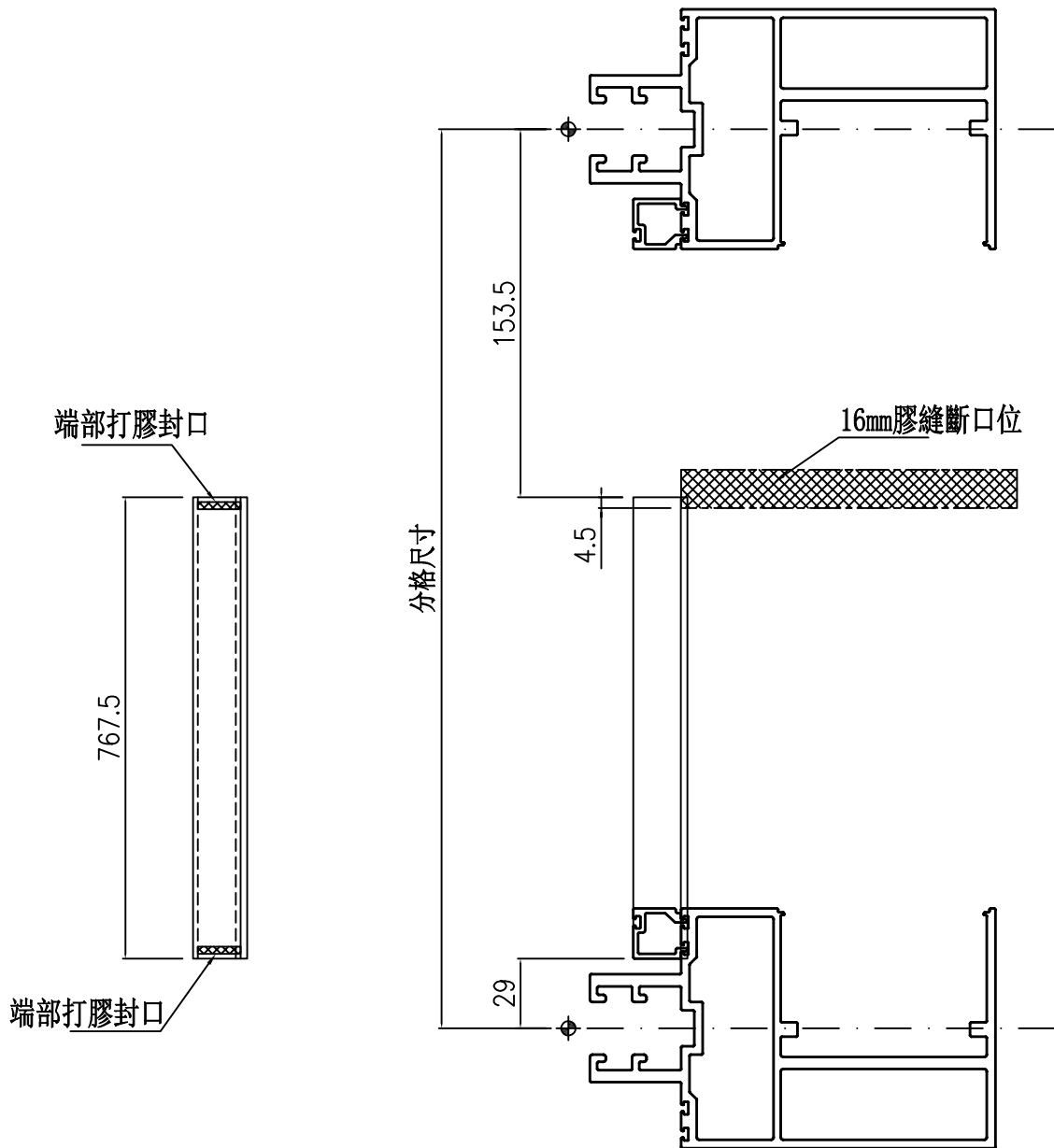

端部打膠示意圖

名稱	單玻線插線 (企)	制圖	周廣志	2024. 12. 30	修改		
材料	X86630	復核	謝永林	2025. 01. 14	日期		
顏色	UCT207124XL-3	批准			圖號	UN-AM02b	



美特鋁質 有限公司
MIDI Aluminium Fabricator Ltd.

物料編號	L	樓層數	件/層	數量	分格尺寸	使用位置	樓層
UN-AM02aR	117.5	1	5	5	950	PMU-3001	1/F
合計：				5			

工程號	J-861	地盤	己連拿利
-----	-------	----	------

工廠用

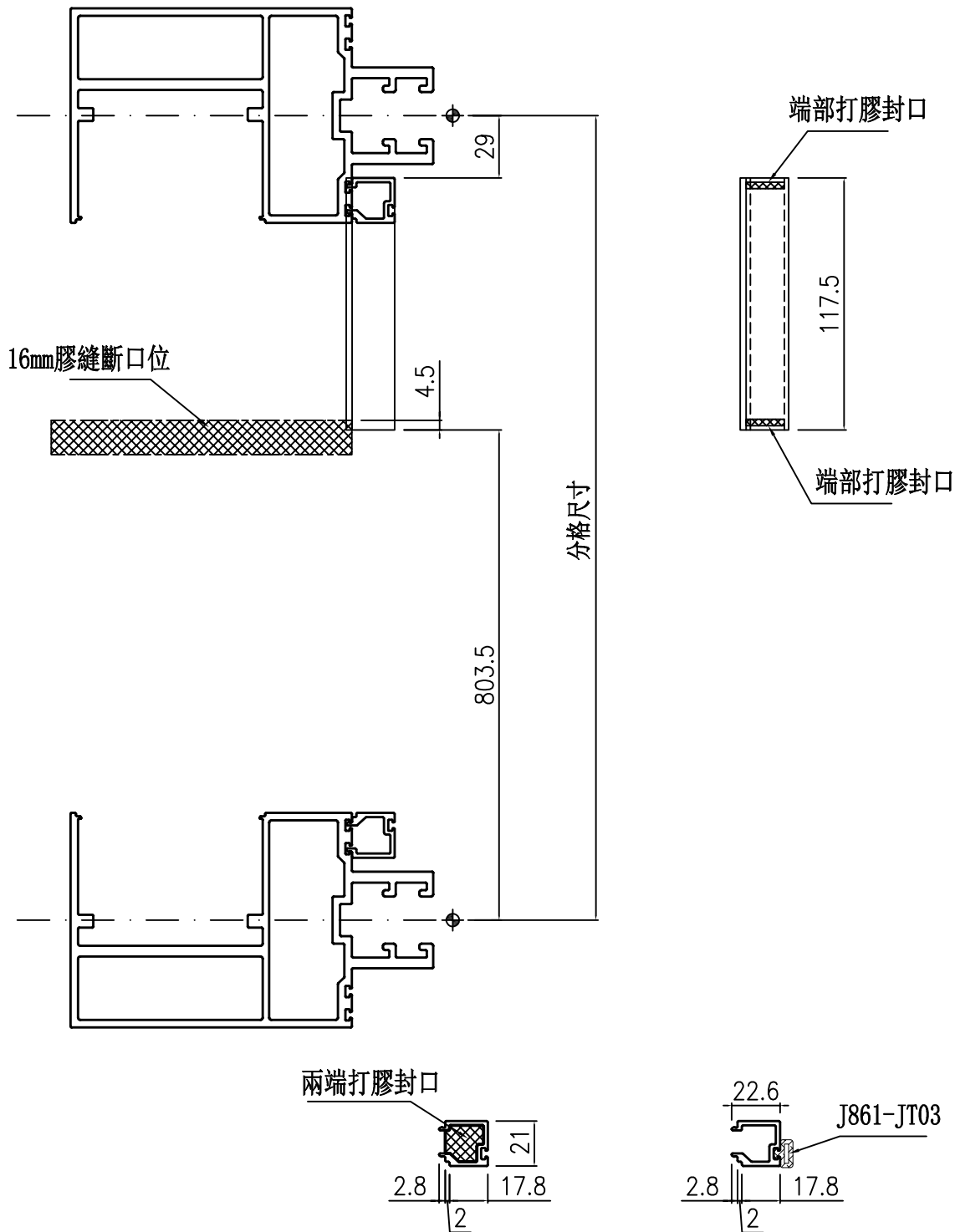

端部打膠示意圖

名稱	單玻線插線 (企)	制圖	周廣志	2024. 12. 30	修改		
材料	X86630	復核	謝永林	2025. 01. 14	日期		
顏色	UCT207124XL-3	批准			圖號	UN-AM02aR	



美特鋁質 有限公司
MIDI Aluminium Fabricator Ltd.

物料編號	L	樓層數	件/層	數量	分格尺寸	使用位置	樓層
UN-AM02bR	767.5	1	5	5	950	PMU-3001	G/F
合計：				5			

工程號	J-861	地盤	己連拿利
-----	-------	----	------

工廠用

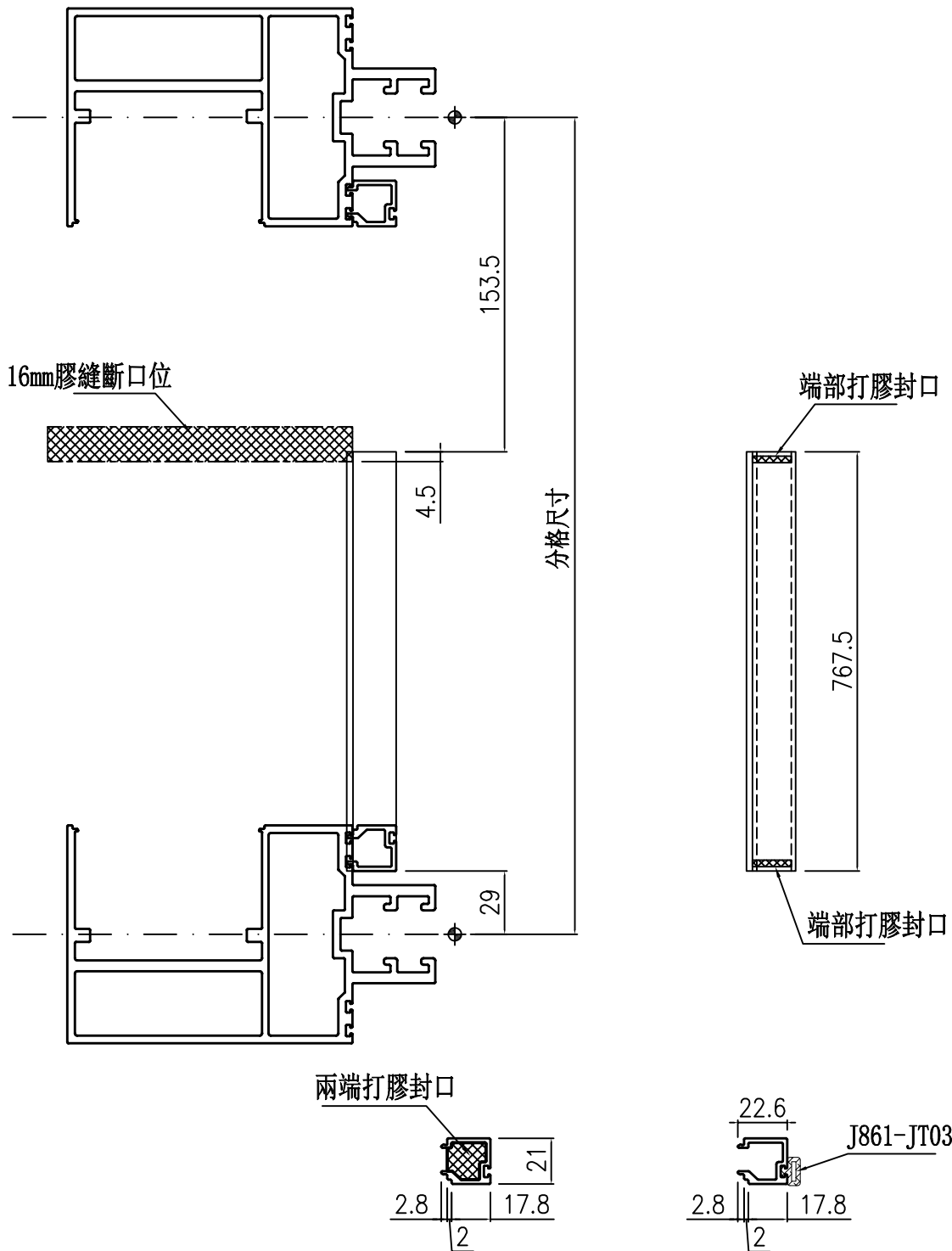

端部打膠示意圖

名稱	單玻線插線 (企)	制圖	周廣志	2024. 12. 30	修改		
材料	X86630	復核	謝永林	2025. 01. 14	日期		
顏色	UCT207124XL-3	批准			圖號	UN-AM02bR	



美特鋁質 有限公司
MIDI Aluminium Fabricator

工程號 J-861 地盤 己連拿利

物料編號	L	樓層數	件/層	數量	分格尺寸	使用位置	樓層
UN-HM01	1268.8	1	2	2	1475	PMU-3001	1/F
UN-HM02	2193.8	1	2	2	2400	PMU-3001	1/F
UN-HM03	600	1	2	2	700	PMU-3001	1/F
UN-HM04	1530	1	4	4	1630	PMU-3001	1/F
合計:				10			

工廠用

梗窗死牆位頂用

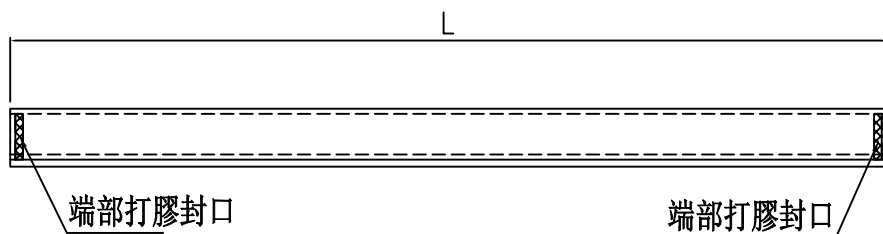

膠條: J861-JT03

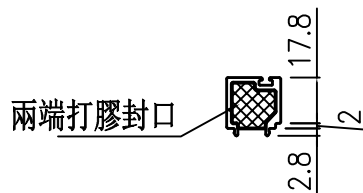

端部打膠示意圖

名稱	單玻插線 (橫)	制圖	周廣志	2024. 12. 30	修改			
材料	X86630	復核	謝永林	2025. 01. 14	日期			
顏色	UCT207124XL-3	批准			圖號	UN-HM01		



美特鋁質 有限公司
MIDI Aluminium Fabricator

工程號 J-861 地盤 己連拿利

物料編號	L	樓層數	件/層	數量	分格尺寸	使用位置	樓層
UN-HM01a	1268.8	2	1	2	1475	PMU-3001	G/F-1/F
UN-HM02a	2193.8	2	1	2	2400	PMU-3001	G/F-1/F
UN-HM03a	600	2	1	2	700	PMU-3001	G/F-1/F
UN-HM04a	1530	2	2	4	1630	PMU-3001	G/F-1/F
合計:				10			

工廠用

梗窗死牆位底用

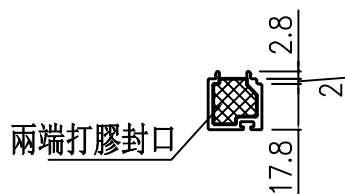
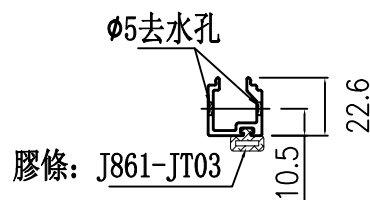
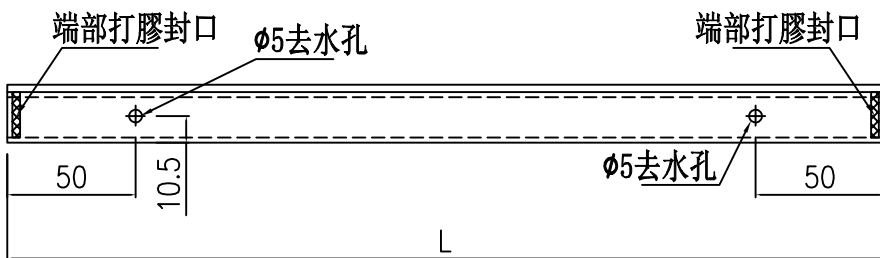

端部打膠示意圖

名稱	單玻插線 (橫)	制圖	周廣志	2024. 12. 30	修改			
材料	X86630	復核	謝永林	2025. 01. 14	日期			
顏色	UCT207124XL-3	批准			圖號	UN-HM01a		



美特鋁質 有限公司
MIDI Aluminium Fabricator

物料編號	L	樓層數	件/層	數量	分格尺寸	使用位置	樓層
ZS-XY01	352	1	5	5	375	PMU-3001	1/F
小計：				5			
ZS-XY02	2527	2	2	4	2550	PMU-3001	G/F~1/F
小計：				4			
ZS-XY03	877	2	1	2	900	PMU-3001	G/F~1/F
小計：				2			
ZS-XY04	927	1	5	5	950	PMU-3001	G/F
小計：				5			
ZS-XY05	327	2	2	4	350	PMU-3001	G/F~1/F
小計：				4			
ZS-XY06	2177	2	2	4	2200	PMU-3001	G/F~1/F
小計：				4			

工程號 J-861 地盤 己連拿利

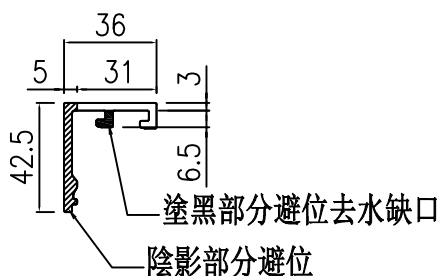
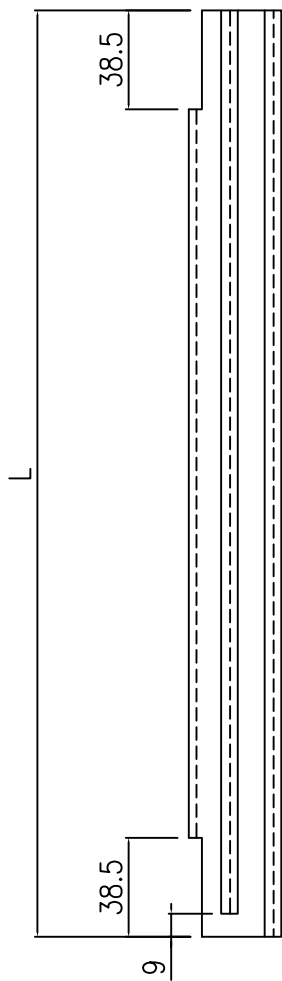

名稱	玻璃扣蓋 (企)	制圖	周廣志	2024. 12. 30	修改			
材料	X86636	復核	謝永林	2025. 01. 14	日期			
顏色	UCT207124XL-3	批准			圖號	ZS-XY01		



美特鋁質有限公司

MIDI Aluminium Fabricator

物料編號	L	樓層數	件/層	數量	分格尺寸	使用位置	樓層
ZS-XY01R	352	1	5	5	375	PMU-3001	1/F
小計：				5			
ZS-XY02R	2527	2	2	4	2550	PMU-3001	G/F~1/F
小計：				4			
ZS-XY03R	877	2	1	2	900	PMU-3001	G/F~1/F
小計：				2			
ZS-XY04R	927	1	5	5	950	PMU-3001	G/F
小計：				5			
ZS-XY05R	327	2	2	4	350	PMU-3001	G/F~1/F
小計：				4			
ZS-XY06R	2177	2	2	4	2200	PMU-3001	G/F~1/F
小計：				4			

工程號	J-861	地盤	己連拿利
-----	-------	----	------

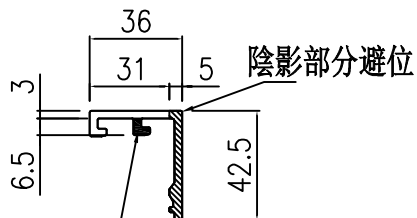
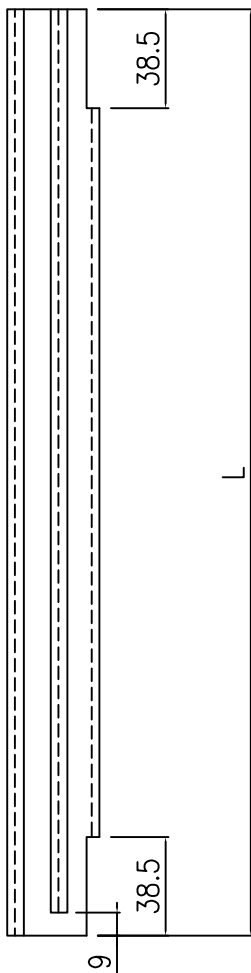

塗黑部分避位去水缺口

名稱	玻璃扣蓋 (企)	制圖	周廣志	2024. 12. 30	修改		
材料	X86636	復核	謝永林	2025. 01. 14	日期		
顏色	UCT207124XL-3	批准			圖號	ZS-XY01R	



美特鋁質 有限公司
MIDI Aluminium Fabricator Ltd.

工程號 J-861 地盤 已連拿利

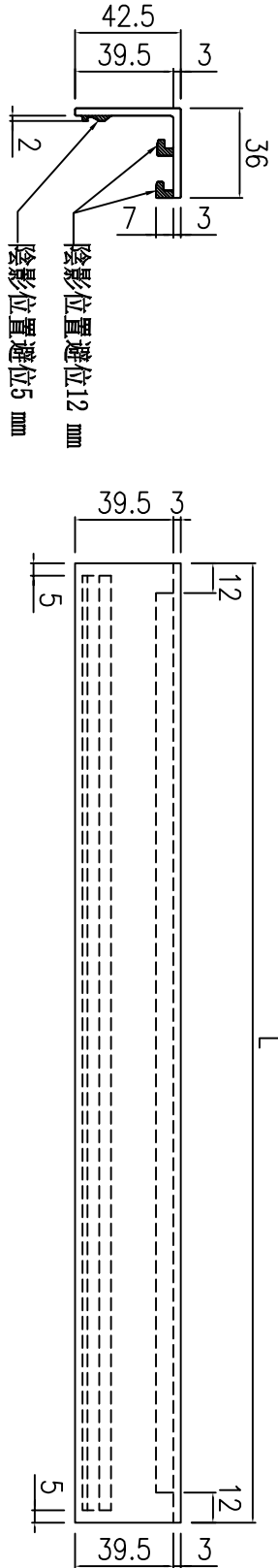

物料編號	L	樓層數	件/層	數量	分格尺寸	使用位置	樓層
ZS-XH01	1353.8	1	3	3	1475	PMU-3001	1/F
	1353.8	1	2	2	1475	PMU-3001	G/F
		小計:		5			
ZS-XH02	2278.8	1	3	3	2400	PMU-3001	1/F
	2278.8	1	2	2	2400	PMU-3001	G/F
		小計:		5			
ZS-XH03	685	1	3	3	700	PMU-3001	1/F
	685	1	2	2	700	PMU-3001	G/F
		小計:		5			
ZS-XH04	1615	1	4	4	1630	PMU-3001	1/F
	1615	1	3	3	1630	PMU-3001	G/F
		小計:		7			

名稱	玻璃扣蓋 (橫)	制圖	周廣志	2024. 12. 30	修改		
材料	X86636	復核	謝永林	2025. 01. 14	日期		
顏色	UCT207124XL-3	批准			圖號	ZS-XH01	



美特鋁質 有限公司
MIDI Aluminium Fabricator Ltd.

工程號 J-861 地盤 已連拿利

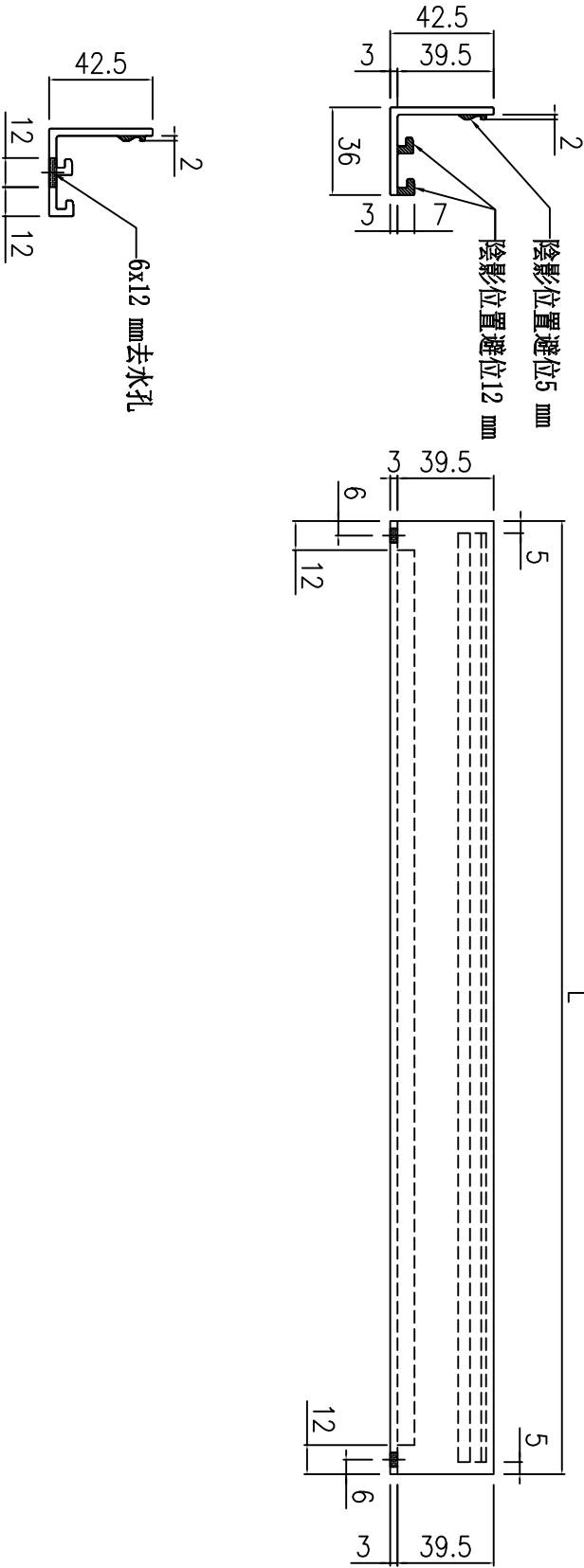

物料編號	L	樓層數	件/層	數量	分格尺寸	使用位置	樓層
ZS-XH01a	1353.8	1	3	3	1475	PMU-3001	1/F
	1353.8	1	2	2	1475	PMU-3001	G/F
		小計:		5			
ZS-XH02a	2278.8	1	3	3	2400	PMU-3001	1/F
	2278.8	1	2	2	2400	PMU-3001	G/F
		小計:		5			
ZS-XH03a	685	1	3	3	700	PMU-3001	1/F
	685	1	2	2	700	PMU-3001	G/F
		小計:		5			
ZS-XH04a	1615	1	4	4	1630	PMU-3001	1/F
	1615	1	3	3	1630	PMU-3001	G/F
		小計:		7			

名稱	玻璃扣蓋 (橫)	制圖	周廣志	2024. 12. 30	修改		
材料	X86636	復核	謝永林	2025. 01. 14	日期		
顏色	UCT207124XL-3	批准			圖號	ZS-XH01a	



美特鋁質 有限公司
MIDI Aluminium Fabricator Ltd.

物料編號	數量	使用位置	樓層
ZS-KG1	2	PMU-3001	G/F-1/F

工程號	J-861	地盤	己連拿利
-----	-------	----	------

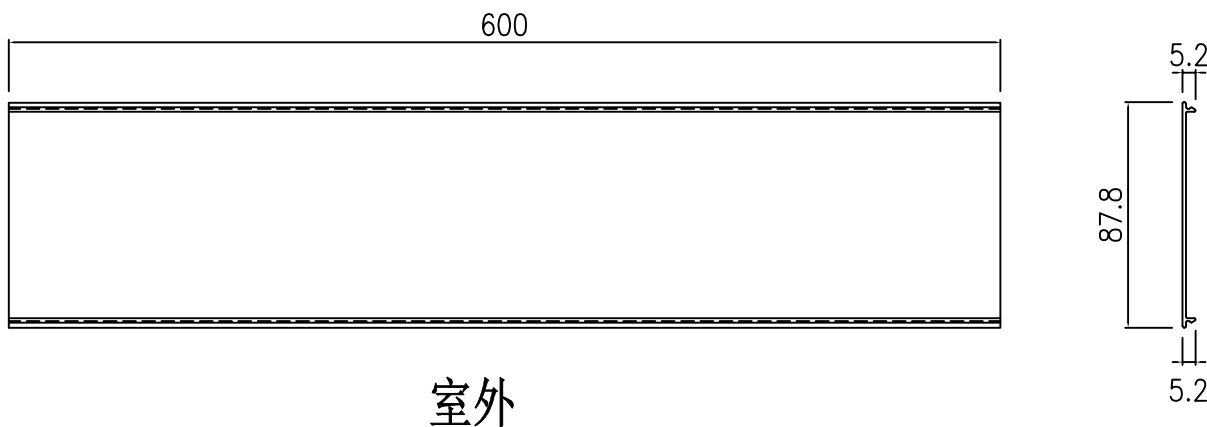

安裝示意圖

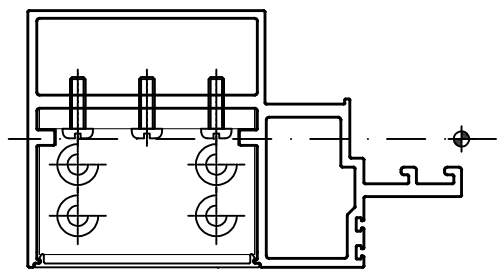

此件

名稱	框橫料扣蓋	制圖	周廣志	2024. 12. 30	修改			
材料	X86654	復核	謝永林	2025. 01. 14	日期			
顏色	UCT207124XL-3	批准			圖號	ZS-KG1		

主企,主橫,橫向外蓋用位置圖

*請用A3紙打印

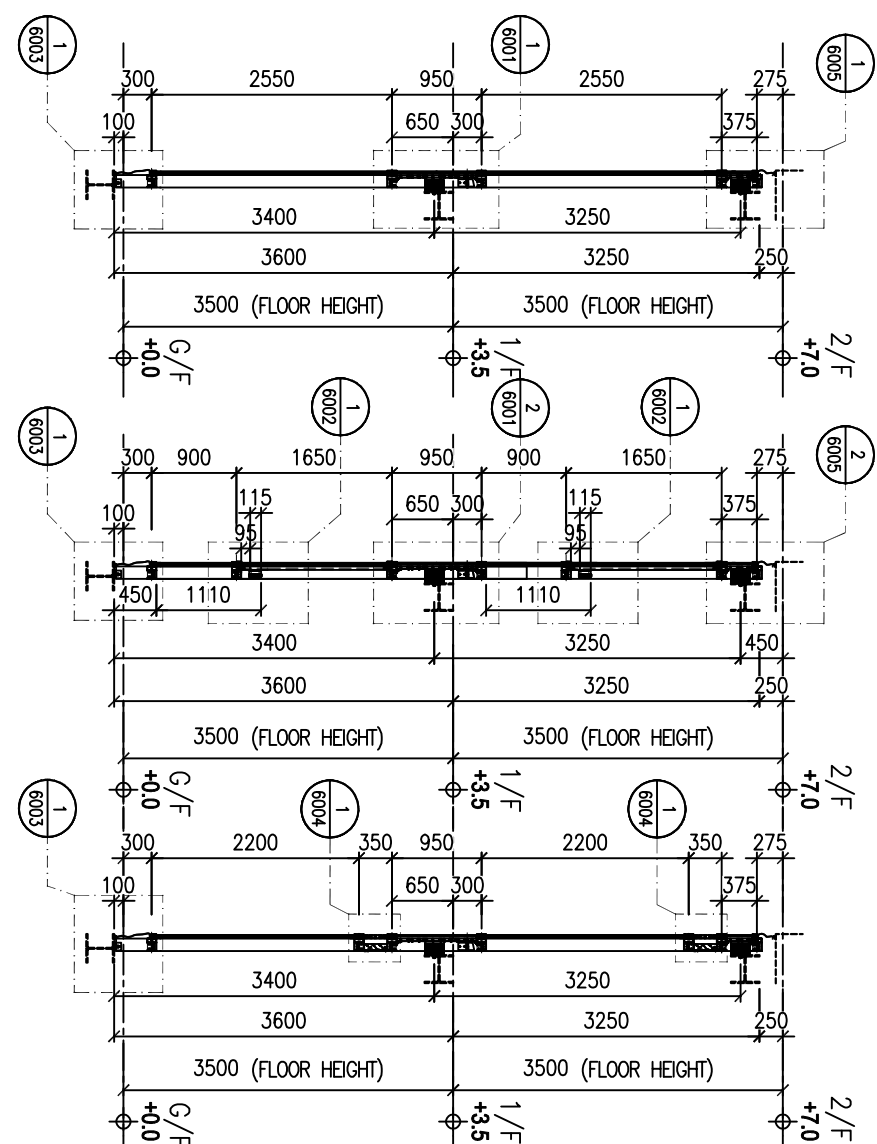
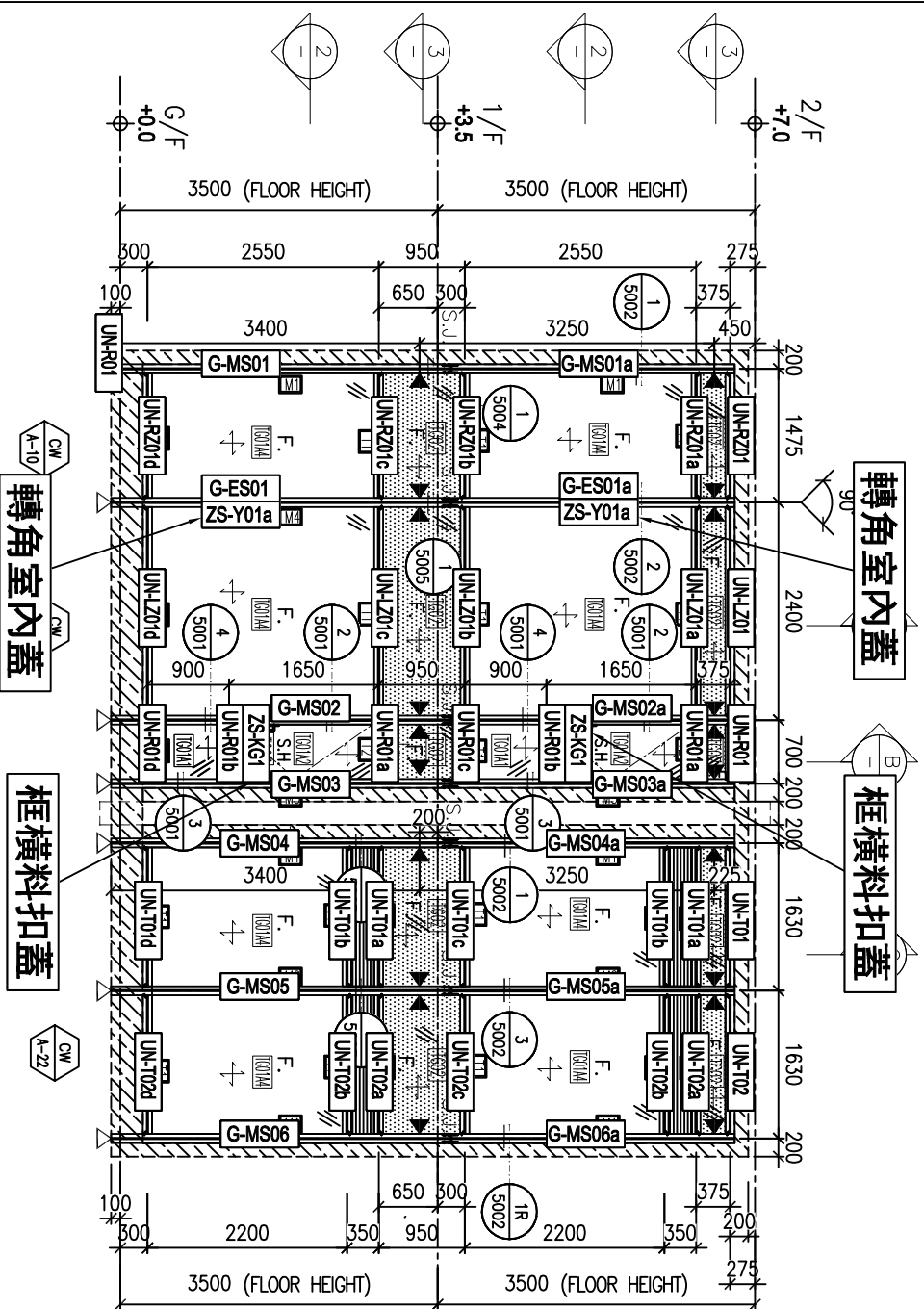

1 PART ELEVATION FOR CURTAIN WALL

A TYPICAL SECTION FOR CURTAIN WALL

B TYPICAL SECTION FOR CURTAIN WALL

C TYPICAL SECTION FOR CURTAIN WALL

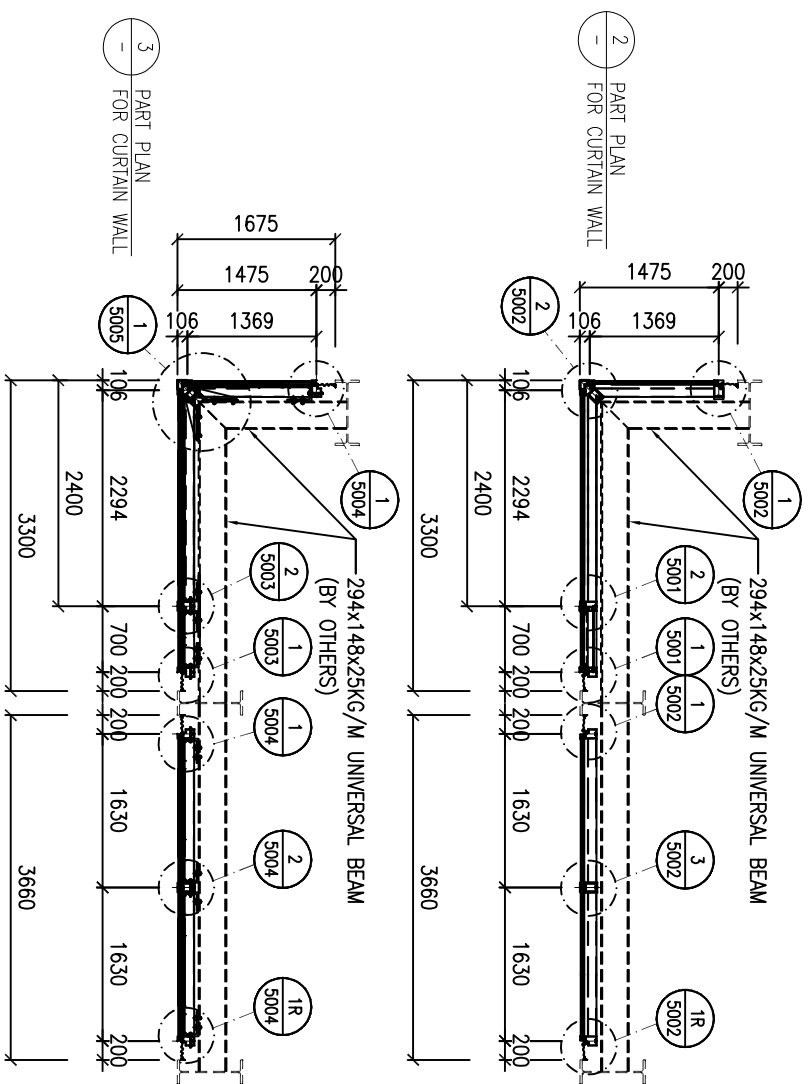

*注意:

- 1: "G-MS" 開頭代表幕牆主企料
- 2: "G-ES" 開頭代表轉角位用企料
- 3: "UN-LZ" 開頭代表轉角位用主橫料
- 4: "UN-RZ" 開頭代表轉角位用主橫料
- 5: "UN-R" 開頭代表SHL生窗位用主橫料
- 6: "UN-T" 開頭代表雙梗窗位用主橫料

NOTE:
1. ALL DIMENSIONS ARE IN mm.
2. ALL ELEVATIONS ARE VIEWED FROM OUTSIDE.
3. ALL DIMENSIONS TO BE VERIFIED ON SITE BEFORE FABRICATION.

LEGEND:
X1 DETAIL MARK NO.
X001 REFER SHEET NO.
1. F.F.L. --- FINISHED FLOOR LEVEL
2. S.F.L. --- STRUCTURAL FLOOR LEVEL
3. --- REVERSED DETAIL

CLIENT: MILLION BASE PROPERTIES LIMITED

ARCHITECT: WONG TUNG & PARTNERS LIMITED ARCHITECTS & PLANNERS

STRUCTURAL ENGINEER: SYW & ASSOCIATES LTD. 蘇實偉建築工程顧問

MAIN CONTRACTOR: 顯利工程有限公司 HIEN LEE ENGINEERING CO., LTD.

美特鋁質有限公司 MIDU ALUMINIUM FABRICATOR LTD. 610 Che Kwo Ling Road, Kowloon. Tel: 23489211-4 Fax: (852) 2727666

PROJECT: PROPOSED RESIDENTIAL DEVELOPMENT AT NOS. 3-6 GLENEALY, CENTRAL, HONG KONG

TITLE: PART ELEVATION FOR CURTAIN WALL

DATE: 06-Nov.-24 SCALE: 1:50(A1)
DRAWN BY: Asing CHECKED BY:
DWG NO.: J861-SD-PMU-3001 REV: -

WT stamp_1.bmp

