



工程指示 / 要求簡箋 ENGINEER INSTRUCTIONS(E.I.)

|         |             |       |            |
|---------|-------------|-------|------------|
| 工程指示編號: | EI- 8707    | 修改版本: | A          |
|         | HK- 0051    |       |            |
| 工程編號:   | J 861       | 工程名稱: | 己連拿利       |
| 收件人:    | 生統          | 發件人:  | 細佬         |
| 工程項目:   | 廠用幕牆VMU-加工圖 | 日期:   | 13/01/2025 |

|                                 |  |                                    |
|---------------------------------|--|------------------------------------|
| <input type="checkbox"/> 原合約工程包 | <input type="checkbox"/> 原合約工程加 / 減賬 QT- | <input type="checkbox"/> 新工程報價 QT- |
|---------------------------------|--|------------------------------------|

|                |           |
|----------------|-----------|
| 信件批核號碼/圖紙參考編號: | 批核模具圖紙編號: |
| 客戶指示附件:        | 管理內部批簽署:  |

|                                    |                                     |                               |
|------------------------------------|-------------------------------------|-------------------------------|
| <input type="checkbox"/> 初步鋁料 B.M. | <input type="checkbox"/> 加工拆圖, 然後生產 | <input type="checkbox"/> 尺寸表  |
| <input type="checkbox"/> 正式鋁料 B.M. | <input type="checkbox"/> 技術上資料/指示   | <input type="checkbox"/> 報價   |
| <input type="checkbox"/> 配件 B.M.   | <input type="checkbox"/> 樣辦或貨品說明書   | <input type="checkbox"/> 分判合約 |
| <input type="checkbox"/> 其他:       |                                     |                               |

|                        |
|------------------------|
| 內容:<br>修改加工圖<br><br>廠用 |
| 完成上列要求日期: 07/02/2025   |

國內

|                                 |                              |   |   |                                |                              |
|---------------------------------|------------------------------|---|---|--------------------------------|------------------------------|
| <input type="checkbox"/> 生產技術總監 | <input type="checkbox"/> 連附件 | <input checked="" type="checkbox"/> 技術部   | <input checked="" type="checkbox"/> 連附件 | <input type="checkbox"/> 生產部   | <input type="checkbox"/> 連附件 |
| <input type="checkbox"/> 採購部    | <input type="checkbox"/> 連附件 | <input checked="" type="checkbox"/> 生產統籌部 | <input checked="" type="checkbox"/> 連附件 | <input type="checkbox"/> 報關組   | <input type="checkbox"/> 連附件 |
| <input type="checkbox"/> 質檢部    | <input type="checkbox"/> 連附件 | <input type="checkbox"/> 會計部              | <input type="checkbox"/> 連附件            | <input type="checkbox"/> 機械設計部 | <input type="checkbox"/> 連附件 |
| <input type="checkbox"/> 香港辦    | <input type="checkbox"/> 連附件 | <input type="checkbox"/> 其他:              |   |                                |                              |

香港

|                              |                              |                              |                              |                               |                              |                              |                              |
|------------------------------|------------------------------|------------------------------|------------------------------|-------------------------------|------------------------------|------------------------------|------------------------------|
| <input type="checkbox"/> 行政部 | <input type="checkbox"/> 連附件 | <input type="checkbox"/> 會計部 | <input type="checkbox"/> 連附件 | <input type="checkbox"/> 統籌部  | <input type="checkbox"/> 連附件 | <input type="checkbox"/> 工程部 | <input type="checkbox"/> 連附件 |
| <input type="checkbox"/> 採購部 | <input type="checkbox"/> 連附件 | <input type="checkbox"/> QS部 | <input type="checkbox"/> 連附件 | <input type="checkbox"/> 地盤管理 | <input type="checkbox"/> 連附件 | <input type="checkbox"/> 維修部 | <input type="checkbox"/> 連附件 |

|               |   |
|---------------|---|
| *發件人簽署:       | *組別成員批核簽署:  |
| 傳遞編號: HK-0051 | 項目經理簽署:  |

圖則登記表  
DRAWING REGISTER

|                               |                    | 年  | 接收日期 Receiving Date (適用於客戶圖則) |    |   |  |  |  |  |
|-------------------------------|--------------------|----|-------------------------------|----|---|--|--|--|--|
|                               |                    |    | 月                             | 日  |   |  |  |  |  |
| 工程名稱 Project Title: 己連拿利GF~1F |                    | 日  | 發出日期 Issued Date              |    |   |  |  |  |  |
| 框架式幕牆 (主企+主橫+部分小配料拆圖)         |                    |    | 年                             | 月  | 日 |  |  |  |  |
| 工程編號 Project No: J-861        |                    | 年  | 修訂編號 Revision No.             |    |   |  |  |  |  |
| 分發予 Distributed To            |                    |    | 月                             | 日  |   |  |  |  |  |
|                               |                    | 日  |                               |    |   |  |  |  |  |
|                               |                    | 年  | 24                            | 24 |   |  |  |  |  |
|                               |                    | 月  | 12                            | 01 |   |  |  |  |  |
|                               |                    | 日  | 30                            | 13 |   |  |  |  |  |
|                               |                    |    |                               |    |   |  |  |  |  |
| 圖則編號 Drg. No.                 | 圖則名稱 Drawing Title |    |                               |    |   |  |  |  |  |
| G-MS01                        | 生梗企加工圖             | 1  | -                             | -  |   |  |  |  |  |
| G-MS01a                       | 生梗企加工圖             | 2  | -                             | -  |   |  |  |  |  |
| G-ES01                        | 轉角企加工圖             | 3  | -                             | -  |   |  |  |  |  |
| G-ES01a                       | 轉角企加工圖             | 4  | -                             | -  |   |  |  |  |  |
| G-MS02                        | 生梗企加工圖             | 5  | -                             | A  |   |  |  |  |  |
| G-MS02a                       | 生梗企加工圖             | 6  | -                             | -  |   |  |  |  |  |
| G-MS03                        | 雙生企加工圖             | 7  | -                             | A  |   |  |  |  |  |
| G-MS03a                       | 雙生企加工圖             | 8  | -                             | -  |   |  |  |  |  |
| UN-RZ01                       | 雙梗橫料 (轉角位梗窗用)      | 9  | -                             | -  |   |  |  |  |  |
| UN-RZ01a                      | 雙梗橫料 (轉角位梗窗用)      | 10 | -                             | -  |   |  |  |  |  |
| UN-RZ01b                      | 雙梗橫料 (轉角位梗窗用)      | 11 | -                             | -  |   |  |  |  |  |
| UN-RZ01c                      | 雙梗橫料 (轉角位梗窗用)      | 12 | -                             | -  |   |  |  |  |  |
| UN-RZ01d                      | 雙梗橫料 (轉角位梗窗用)      | 13 | -                             | -  |   |  |  |  |  |
| UN-RZ01e                      | 雙梗橫料 (轉角位梗窗用)      | 14 | -                             | -  |   |  |  |  |  |
| UN-LZ01                       | 雙梗橫料 (轉角位梗窗用)      | 15 | -                             | -  |   |  |  |  |  |
| UN-LZ01a                      | 雙梗橫料 (轉角位梗窗用)      | 16 | -                             | -  |   |  |  |  |  |
| UN-LZ01b                      | 雙梗橫料 (轉角位梗窗用)      | 17 | -                             | -  |   |  |  |  |  |
| UN-LZ01c                      | 雙梗橫料 (轉角位梗窗用)      | 18 | -                             | -  |   |  |  |  |  |
| UN-LZ01d                      | 雙梗橫料 (轉角位梗窗用)      | 19 | -                             | -  |   |  |  |  |  |
| UN-LZ01e                      | 雙梗橫料 (轉角位梗窗用)      | 20 | -                             | -  |   |  |  |  |  |
| UN-R01                        | 雙梗橫料               | 21 | -                             | -  |   |  |  |  |  |
| UN-R01a                       | 生梗橫料 (生窗用)         | 22 | -                             | -  |   |  |  |  |  |
| UN-R01b                       | 生梗橫料 (生窗用)         | 23 | -                             | -  |   |  |  |  |  |
| UN-R01c                       | 雙梗橫料               | 24 | -                             | -  |   |  |  |  |  |
| UN-R01d                       | 雙梗橫料               | 25 | -                             | A  |   |  |  |  |  |
| SC-BL01                       | 鋁角加工圖              | 26 | -                             | -  |   |  |  |  |  |

圖則登記表  
DRAWING REGISTER

|                               |                       | 年                    | 接收日期 Receiving Date (適用於客戶圖則) |    |    |  |  |  |  |
|-------------------------------|-----------------------|----------------------|-------------------------------|----|----|--|--|--|--|
|                               |                       |                      |                               |    |    |  |  |  |  |
| 工程名稱 Project Title: 己連拿利GF~1F |                       | 月                    |                               |    |    |  |  |  |  |
| 框架式幕牆 (主企+主橫+部分小配料拆圖)         |                       |                      | 日                             |    |    |  |  |  |  |
| 工程編號 Project No: J-861        |                       |                      |                               |    |    |  |  |  |  |
| 分發予 Distributed To            |                       | 發出日期 Issued Date     |                               |    |    |  |  |  |  |
|                               |                       | 年                    | 24                            | 24 |    |  |  |  |  |
|                               |                       |                      | 月                             | 12 | 01 |  |  |  |  |
|                               |                       | 日                    |                               | 30 | 13 |  |  |  |  |
|                               |                       |                      |                               |    |    |  |  |  |  |
| 圖則編號<br>Drg. No.              | 圖則名稱<br>Drawing Title | 修訂編號<br>Revision No. |                               |    |    |  |  |  |  |
| SC-BL02                       | 鋁角加工圖                 | 27                   | -                             | -  |    |  |  |  |  |
| SC-BL03                       | 鋁角加工圖                 | 28                   | -                             | -  |    |  |  |  |  |
| SC-BL04                       | 鋁角加工圖                 | 29                   | -                             | -  |    |  |  |  |  |
| SC-AL03                       | 鋁角加工圖                 | 30                   | -                             | -  |    |  |  |  |  |
| ZS-Y01                        | 轉角室內蓋托角加工圖            | 31                   | -                             | -  |    |  |  |  |  |
| ZS-Y01a                       | 轉角室內蓋加工圖              | 32                   | -                             | -  |    |  |  |  |  |
| SC-AL04                       | 鋁角加工圖                 | 33                   | -                             | -  |    |  |  |  |  |
| UN-LC01                       | 蘭河槽加工圖                | 34                   | -                             | -  |    |  |  |  |  |
| UN-LC01R                      | 蘭河槽加工圖                | 35                   | -                             | -  |    |  |  |  |  |
| LT-01L                        | 鋁通加工圖                 | 36                   | -                             | -  |    |  |  |  |  |
| LT-01R                        | 鋁通加工圖                 | 37                   | -                             | -  |    |  |  |  |  |
| W-TX1                         | 生梗企用套芯1               | 38                   | -                             | A  |    |  |  |  |  |
| W-TX1a                        | 生梗企用套芯2               | 39                   | -                             | A  |    |  |  |  |  |
| W-TX2                         | 雙生企用套芯                | 40                   | -                             | A  |    |  |  |  |  |
| W-TX3                         | 轉角企套芯                 | 41                   | -                             | A  |    |  |  |  |  |
| W-TX3a                        | 轉角企套芯                 | 42                   | -                             | A  |    |  |  |  |  |
| SC-AL01                       | 鋁角加工圖                 | 43                   | -                             | -  |    |  |  |  |  |
| L-FK1                         | 鋁角加工圖                 | 44                   | -                             | -  |    |  |  |  |  |
| L-FK2                         | 鋁角加工圖                 | 45                   | -                             | -  |    |  |  |  |  |
| LJ-01                         | 鋁角加工圖                 | 46                   | -                             | -  |    |  |  |  |  |
| LJ-01a                        | 鋁角加工圖                 | 47                   | -                             | A  |    |  |  |  |  |
| LJ-02                         | 鋁角加工圖                 | 48                   | -                             | -  |    |  |  |  |  |
| LJ-02a                        | 鋁角加工圖                 | 49                   | -                             | A  |    |  |  |  |  |
| LJ-03                         | 鋁角加工圖                 | 50                   | -                             | -  |    |  |  |  |  |
| LJ-03a                        | 鋁角加工圖                 | 51                   | -                             | -  |    |  |  |  |  |
| LA-B01                        | 鋁巴加工圖                 | 52                   | -                             | -  |    |  |  |  |  |

圖則登記表  
DRAWING REGISTER

|                               |  | 年 | 接收日期 Receiving Date (適用於客戶圖則) |    |    |  |  |  |  |
|-------------------------------|--|---|-------------------------------|----|----|--|--|--|--|
|                               |  |   | 月                             | 日  |    |  |  |  |  |
| 工程名稱 Project Title: 己連拿利GF~1F |  | 日 |                               |    |    |  |  |  |  |
| 框架式幕牆 (主企+主橫+部分小配料拆圖)         |  |   | 年                             | 24 | 24 |  |  |  |  |
| 工程編號 Project No: J-861        |  | 月 | 12                            | 01 |    |  |  |  |  |
| 分發予 Distributed To            |  | 日 | 30                            | 13 |    |  |  |  |  |
|                               |  | 年 |                               |    |    |  |  |  |  |
|                               |  | 月 |                               |    |    |  |  |  |  |
|                               |  | 日 |                               |    |    |  |  |  |  |
|                               |  | 年 |                               |    |    |  |  |  |  |
|                               |  | 月 |                               |    |    |  |  |  |  |
|                               |  | 日 |                               |    |    |  |  |  |  |
|                               |  | 年 |                               |    |    |  |  |  |  |
|                               |  | 月 |                               |    |    |  |  |  |  |
|                               |  | 日 |                               |    |    |  |  |  |  |
|                               |  | 年 |                               |    |    |  |  |  |  |
|                               |  | 月 |                               |    |    |  |  |  |  |
|                               |  | 日 |                               |    |    |  |  |  |  |
|                               |  | 年 |                               |    |    |  |  |  |  |
|                               |  | 月 |                               |    |    |  |  |  |  |
|                               |  | 日 |                               |    |    |  |  |  |  |
|                               |  | 年 |                               |    |    |  |  |  |  |
|                               |  | 月 |                               |    |    |  |  |  |  |
|                               |  | 日 |                               |    |    |  |  |  |  |
|                               |  | 年 |                               |    |    |  |  |  |  |
|                               |  | 月 |                               |    |    |  |  |  |  |
|                               |  | 日 |                               |    |    |  |  |  |  |
|                               |  | 年 |                               |    |    |  |  |  |  |
|                               |  | 月 |                               |    |    |  |  |  |  |
|                               |  | 日 |                               |    |    |  |  |  |  |
|                               |  | 年 |                               |    |    |  |  |  |  |
|                               |  | 月 |                               |    |    |  |  |  |  |
|                               |  | 日 |                               |    |    |  |  |  |  |
|                               |  | 年 |                               |    |    |  |  |  |  |
|                               |  | 月 |                               |    |    |  |  |  |  |
|                               |  | 日 |                               |    |    |  |  |  |  |
|                               |  | 年 |                               |    |    |  |  |  |  |
|                               |  | 月 |                               |    |    |  |  |  |  |
|                               |  | 日 |                               |    |    |  |  |  |  |
|                               |  | 年 |                               |    |    |  |  |  |  |
|                               |  | 月 |                               |    |    |  |  |  |  |
|                               |  | 日 |                               |    |    |  |  |  |  |
|                               |  | 年 |                               |    |    |  |  |  |  |
|                               |  | 月 |                               |    |    |  |  |  |  |
|                               |  | 日 |                               |    |    |  |  |  |  |
|                               |  | 年 |                               |    |    |  |  |  |  |
|                               |  | 月 |                               |    |    |  |  |  |  |
|                               |  | 日 |                               |    |    |  |  |  |  |
|                               |  | 年 |                               |    |    |  |  |  |  |
|                               |  | 月 |                               |    |    |  |  |  |  |
|                               |  | 日 |                               |    |    |  |  |  |  |
|                               |  | 年 |                               |    |    |  |  |  |  |
|                               |  | 月 |                               |    |    |  |  |  |  |
|                               |  | 日 |                               |    |    |  |  |  |  |
|                               |  | 年 |                               |    |    |  |  |  |  |
|                               |  | 月 |                               |    |    |  |  |  |  |
|                               |  | 日 |                               |    |    |  |  |  |  |
|                               |  | 年 |                               |    |    |  |  |  |  |
|                               |  | 月 |                               |    |    |  |  |  |  |
|                               |  | 日 |                               |    |    |  |  |  |  |
|                               |  | 年 |                               |    |    |  |  |  |  |
|                               |  | 月 |                               |    |    |  |  |  |  |
|                               |  | 日 |                               |    |    |  |  |  |  |
|                               |  | 年 |                               |    |    |  |  |  |  |
|                               |  | 月 |                               |    |    |  |  |  |  |
|                               |  | 日 |                               |    |    |  |  |  |  |
|                               |  | 年 |                               |    |    |  |  |  |  |
|                               |  | 月 |                               |    |    |  |  |  |  |
|                               |  | 日 |                               |    |    |  |  |  |  |
|                               |  | 年 |                               |    |    |  |  |  |  |
|                               |  | 月 |                               |    |    |  |  |  |  |
|                               |  | 日 |                               |    |    |  |  |  |  |
|                               |  | 年 |                               |    |    |  |  |  |  |
|                               |  | 月 |                               |    |    |  |  |  |  |
|                               |  | 日 |                               |    |    |  |  |  |  |
|                               |  | 年 |                               |    |    |  |  |  |  |
|                               |  | 月 |                               |    |    |  |  |  |  |
|                               |  | 日 |                               |    |    |  |  |  |  |
|                               |  | 年 |                               |    |    |  |  |  |  |
|                               |  | 月 |                               |    |    |  |  |  |  |
|                               |  | 日 |                               |    |    |  |  |  |  |
|                               |  | 年 |                               |    |    |  |  |  |  |
|                               |  | 月 |                               |    |    |  |  |  |  |
|                               |  | 日 |                               |    |    |  |  |  |  |
|                               |  | 年 |                               |    |    |  |  |  |  |
|                               |  | 月 |                               |    |    |  |  |  |  |
|                               |  | 日 |                               |    |    |  |  |  |  |
|                               |  | 年 |                               |    |    |  |  |  |  |
|                               |  | 月 |                               |    |    |  |  |  |  |
|                               |  | 日 |                               |    |    |  |  |  |  |
|                               |  | 年 |                               |    |    |  |  |  |  |
|                               |  | 月 |                               |    |    |  |  |  |  |
|                               |  | 日 |                               |    |    |  |  |  |  |
|                               |  | 年 |                               |    |    |  |  |  |  |
|                               |  | 月 |                               |    |    |  |  |  |  |
|                               |  | 日 |                               |    |    |  |  |  |  |
|                               |  | 年 |                               |    |    |  |  |  |  |
|                               |  | 月 |                               |    |    |  |  |  |  |
|                               |  | 日 |                               |    |    |  |  |  |  |
|                               |  | 年 |                               |    |    |  |  |  |  |
|                               |  | 月 |                               |    |    |  |  |  |  |
|                               |  | 日 |                               |    |    |  |  |  |  |
|                               |  | 年 |                               |    |    |  |  |  |  |
|                               |  | 月 |                               |    |    |  |  |  |  |
|                               |  | 日 |                               |    |    |  |  |  |  |
|                               |  | 年 |                               |    |    |  |  |  |  |
|                               |  | 月 |                               |    |    |  |  |  |  |
|                               |  | 日 |                               |    |    |  |  |  |  |
|                               |  | 年 |                               |    |    |  |  |  |  |
|                               |  | 月 |                               |    |    |  |  |  |  |
|                               |  | 日 |                               |    |    |  |  |  |  |
|                               |  | 年 |                               |    |    |  |  |  |  |
|                               |  | 月 |                               |    |    |  |  |  |  |
|                               |  | 日 |                               |    |    |  |  |  |  |
|                               |  | 年 |                               |    |    |  |  |  |  |
|                               |  | 月 |                               |    |    |  |  |  |  |
|                               |  | 日 |                               |    |    |  |  |  |  |
|                               |  | 年 |                               |    |    |  |  |  |  |
|                               |  | 月 |                               |    |    |  |  |  |  |
|                               |  | 日 |                               |    |    |  |  |  |  |
|                               |  | 年 |                               |    |    |  |  |  |  |
|                               |  | 月 |                               |    |    |  |  |  |  |
|                               |  | 日 |                               |    |    |  |  |  |  |
|                               |  | 年 |                               |    |    |  |  |  |  |
|                               |  | 月 |                               |    |    |  |  |  |  |
|                               |  | 日 |                               |    |    |  |  |  |  |
|                               |  | 年 |                               |    |    |  |  |  |  |
|                               |  | 月 |                               |    |    |  |  |  |  |
|                               |  | 日 |                               |    |    |  |  |  |  |
|                               |  | 年 |                               |    |    |  |  |  |  |
|                               |  | 月 |                               |    |    |  |  |  |  |
|                               |  | 日 |                               |    |    |  |  |  |  |
|                               |  | 年 |                               |    |    |  |  |  |  |
|                               |  | 月 |                               |    |    |  |  |  |  |
|                               |  | 日 |                               |    |    |  |  |  |  |
|                               |  | 年 |                               |    |    |  |  |  |  |
|                               |  | 月 |                               |    |    |  |  |  |  |
|                               |  | 日 |                               |    |    |  |  |  |  |
|                               |  | 年 |                               |    |    |  |  |  |  |
|                               |  | 月 |                               |    |    |  |  |  |  |
|                               |  | 日 |                               |    |    |  |  |  |  |
|                               |  | 年 |                               |    |    |  |  |  |  |
|                               |  | 月 |                               |    |    |  |  |  |  |
|                               |  | 日 |                               |    |    |  |  |  |  |
|                               |  | 年 |                               |    |    |  |  |  |  |
|                               |  | 月 |                               |    |    |  |  |  |  |
|                               |  | 日 |                               |    |    |  |  |  |  |
|                               |  | 年 |                               |    |    |  |  |  |  |
|                               |  | 月 |                               |    |    |  |  |  |  |
|                               |  | 日 |                               |    |    |  |  |  |  |
|                               |  | 年 |                               |    |    |  |  |  |  |
|                               |  | 月 |                               |    |    |  |  |  |  |
|                               |  | 日 |                               |    |    |  |  |  |  |
|                               |  | 年 |                               |    |    |  |  |  |  |
|                               |  | 月 |                               |    |    |  |  |  |  |
|                               |  | 日 |                               |    |    |  |  |  |  |
|                               |  | 年 |                               |    |    |  |  |  |  |
|                               |  | 月 |                               |    |    |  |  |  |  |
|                               |  | 日 |                               |    |    |  |  |  |  |
|                               |  | 年 |                               |    |    |  |  |  |  |
|                               |  | 月 |                               |    |    |  |  |  |  |
|                               |  | 日 |                               |    |    |  |  |  |  |
|                               |  | 年 |                               |    |    |  |  |  |  |
|                               |  | 月 |                               |    |    |  |  |  |  |
|                               |  | 日 |                               |    |    |  |  |  |  |
|                               |  | 年 |                               |    |    |  |  |  |  |
|                               |  | 月 |                               |    |    |  |  |  |  |
|                               |  | 日 |                               |    |    |  |  |  |  |
|                               |  | 年 |                               |    |    |  |  |  |  |
|                               |  | 月 |                               |    |    |  |  |  |  |
|                               |  | 日 |                               |    |    |  |  |  |  |
|                               |  | 年 |                               |    |    |  |  |  |  |
|                               |  | 月 |                               |    |    |  |  |  |  |
|                               |  | 日 |                               |    |    |  |  |  |  |
|                               |  | 年 |                               |    |    |  |  |  |  |
|                               |  | 月 |                               |    |    |  |  |  |  |
|                               |  | 日 |                               |    |    |  |  |  |  |
|                               |  | 年 |                               |    |    |  |  |  |  |
|                               |  | 月 |                               |    |    |  |  |  |  |
|                               |  | 日 |                               |    |    |  |  |  |  |
|                               |  | 年 |                               |    |    |  |  |  |  |
|                               |  | 月 |                               |    |    |  |  |  |  |
|                               |  | 日 |                               |    |    |  |  |  |  |
|                               |  | 年 |                               |    |    |  |  |  |  |
|                               |  | 月 |                               |    |    |  |  |  |  |
|                               |  | 日 |                               |    |    |  |  |  |  |
|                               |  | 年 |                               |    |    |  |  |  |  |
|                               |  | 月 |                               |    |    |  |  |  |  |
|                               |  | 日 |                               |    |    |  |  |  |  |
|                               |  | 年 |                               |    |    |  |  |  |  |
|                               |  | 月 |                               |    |    |  |  |  |  |
|                               |  | 日 |                               |    |    |  |  |  |  |
|                               |  | 年 |                               |    |    |  |  |  |  |
|                               |  | 月 |                               |    |    |  |  |  |  |
|                               |  | 日 |                               |    |    |  |  |  |  |
|                               |  | 年 |                               |    |    |  |  |  |  |
|                               |  | 月 |                               |    |    |  |  |  |  |
|                               |  | 日 |                               |    |    |  |  |  |  |
|                               |  | 年 |                               |    |    |  |  |  |  |
|                               |  | 月 |                               |    |    |  |  |  |  |
|                               |  | 日 |                               |    |    |  |  |  |  |
|                               |  | 年 |                               |    |    |  |  |  |  |
|                               |  | 月 |                               |    |    |  |  |  |  |
|                               |  | 日 |                               |    |    |  |  |  |  |
|                               |  | 年 |                               |    |    |  |  |  |  |
|                               |  | 月 |                               |    |    |  |  |  |  |
|                               |  | 日 |                               |    |    |  |  |  |  |
|                               |  | 年 |                               |    |    |  |  |  |  |
|                               |  | 月 |                               |    |    |  |  |  |  |
|                               |  | 日 |                               |    |    |  |  |  |  |
|                               |  | 年 |                               |    |    |  |  |  |  |
|                               |  | 月 |                               |    |    |  |  |  |  |
|                               |  | 日 |                               |    |    |  |  |  |  |
|                               |  | 年 |                               |    |    |  |  |  |  |

圖則登記表  
DRAWING REGISTER

|                       |                       | 年  | 接收日期 Receiving Date (適用於客戶圖則) |    |  |  |  |  |  |  |
|-----------------------|-----------------------|----|-------------------------------|----|--|--|--|--|--|--|
|                       |                       |    |                               |    |  |  |  |  |  |  |
| 工程名稱 Project Title:   | 己連拿利GF~1F             | 月  |                               |    |  |  |  |  |  |  |
| 框架式幕牆 (主企+主橫+部分小配料拆圖) |                       | 日  |                               |    |  |  |  |  |  |  |
| 工程編號 Project No:      | J-861                 |    |                               |    |  |  |  |  |  |  |
| 分發予 Distributed To    |                       | 年  | 發出日期 Issued Date              |    |  |  |  |  |  |  |
|                       |                       | 24 | 24                            |    |  |  |  |  |  |  |
|                       |                       | 月  | 12                            | 01 |  |  |  |  |  |  |
|                       |                       | 日  | 30                            | 13 |  |  |  |  |  |  |
|                       |                       |    |                               |    |  |  |  |  |  |  |
| 圖則編號<br>Drg. No.      | 圖則名稱<br>Drawing Title |    | 修訂編號<br>Revision No.          |    |  |  |  |  |  |  |
| ZS-XY01R              | 玻璃扣蓋加工圖 (企)           | 79 | -                             | -  |  |  |  |  |  |  |
| ZS-XH01               | 玻璃扣蓋加工圖 (橫)           | 80 | -                             | A  |  |  |  |  |  |  |
| ZS-XH01a              | 玻璃扣蓋加工圖 (橫)           | 81 | -                             | A  |  |  |  |  |  |  |
| ZS-XH02               | 玻璃扣蓋加工圖 (橫)           | 82 | -                             | A  |  |  |  |  |  |  |
| ZS-XH02a              | 玻璃扣蓋加工圖 (橫)           | 83 | -                             | A  |  |  |  |  |  |  |
| ZS-XH03               | 玻璃扣蓋加工圖 (橫)           | 84 | -                             | A  |  |  |  |  |  |  |
| ZS-XH03a              | 玻璃扣蓋加工圖 (橫)           | 85 | -                             | A  |  |  |  |  |  |  |
| ZS-XH04               | 玻璃扣蓋加工圖 (橫)           | 86 | -                             | -  |  |  |  |  |  |  |
| ZS-XH04a              | 玻璃扣蓋加工圖 (橫)           | 87 | -                             | -  |  |  |  |  |  |  |
| ZS-FK01               | 裝飾線封口片加工圖             | 88 | -                             | A  |  |  |  |  |  |  |
| ZS-FK02               | 裝飾線封口片加工圖             | 89 | -                             | A  |  |  |  |  |  |  |
| ZS-KG1                | 框橫料扣蓋加工圖              | 90 | -                             | -  |  |  |  |  |  |  |
| J861-SD-PMU-3001      | 安裝位置圖                 | 91 | -                             | -  |  |  |  |  |  |  |
| J861-SD-PMU-3001-1    | 扣蓋位置圖                 | 92 | -                             | -  |  |  |  |  |  |  |







美特鋁質有限公司  
MIDI Aluminium Fabricator Ltd.

工程號

J-861

地盤

己連拿利

| 數量 | 位置       | 樓層  |
|----|----------|-----|
| 1  | PMU-3001 | G/F |

\*注意：  
螺絲鑽平頭孔事宜，請留意M5及3/16"螺  
沉頭 (90° X  $\phi$ 10)，供修螺絲後用膠膠用



雲線處尺寸已修改

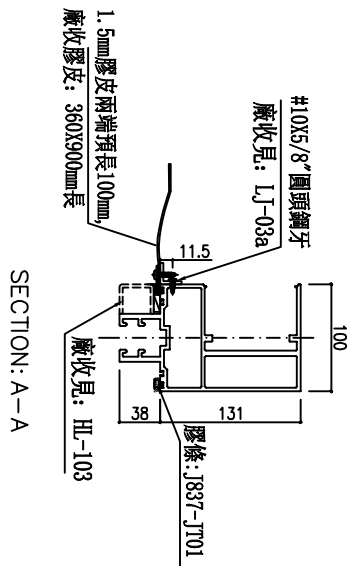
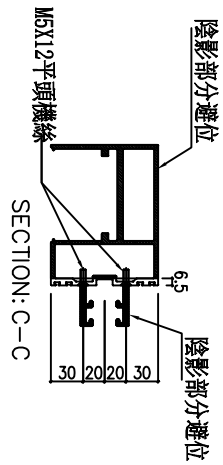
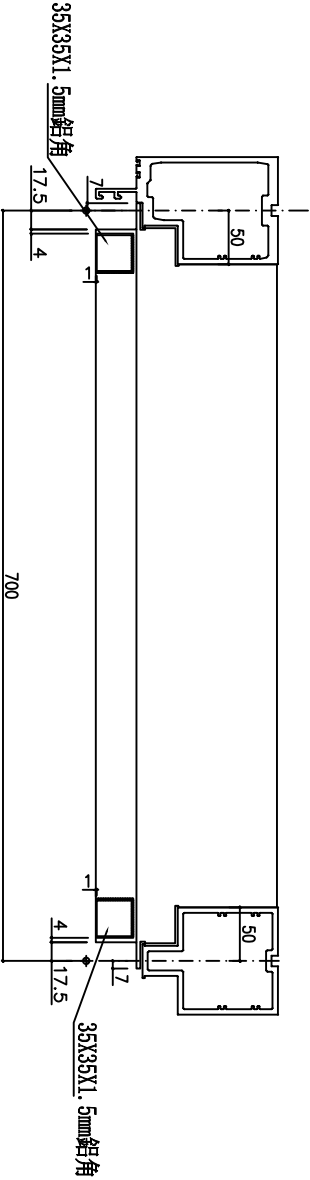
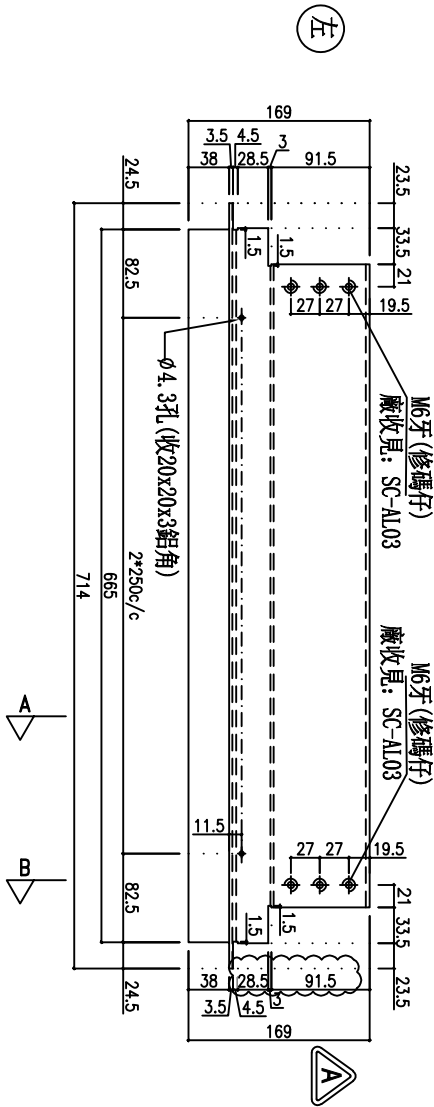
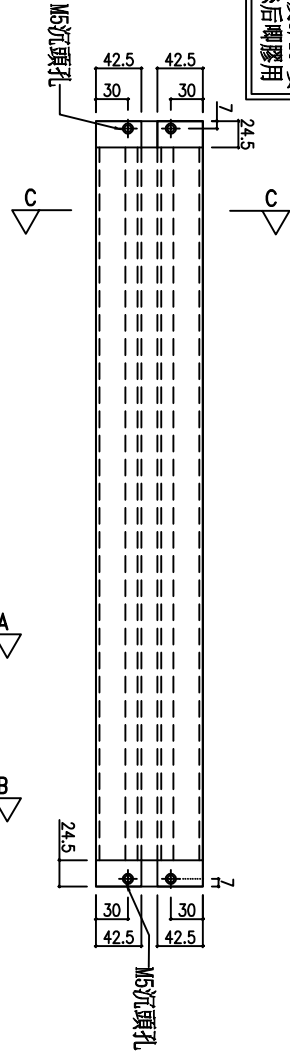

鋁角螺絲不用收緊，地盤調節用

廠收見: SC-AL03  
M6X20圓頭螺絲

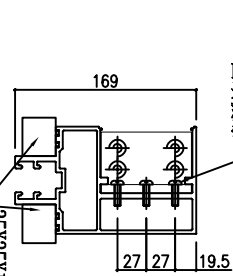

SECTION: B-B 打膠固定)見: L-FK2

|    |               |    |     |              |    |              |
|----|---------------|----|-----|--------------|----|--------------|
| 名稱 | 雙梗橫料          | 制圖 | 周廣志 | 2024. 11. 07 | 修改 | A            |
| 材料 | X86670        | 復核 | 謝永林 | 2024. 12. 27 | 日期 | 2025. 01. 09 |
| 顏色 | UCT207124XL-3 | 批准 |     |              | 圖號 | UN-R01d      |



美特鋁質 有限公司  
MIDI Aluminium Fabricator Ltd.

物料編號

數量

使用位置

W-TX1

2

生梗企用套芯1

工程號

J-861

地盤

己連拿利

共計:1層, 一層用2支

工廠用



雲線處數量已修改

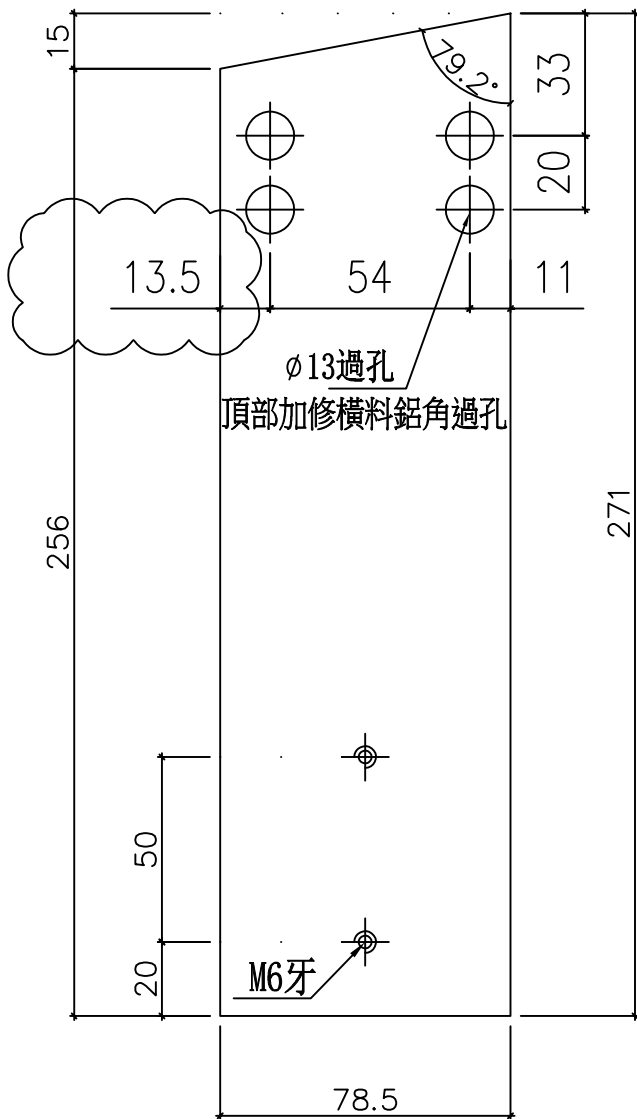

M6x25圓頭機絲

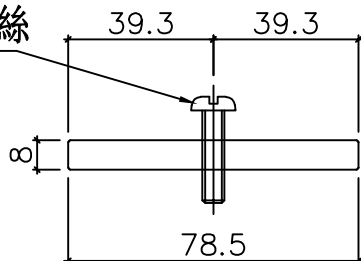

削料示意圖

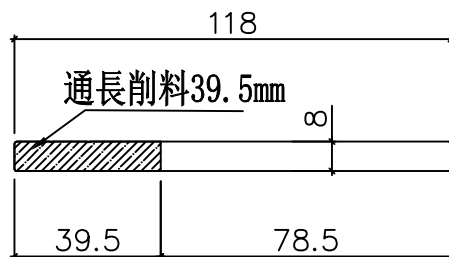

|    |         |    |     |              |    |              |  |  |
|----|---------|----|-----|--------------|----|--------------|--|--|
| 名稱 | 生梗企用套芯1 | 制圖 | 周廣志 | 2024. 10. 30 | 修改 | A            |  |  |
| 材料 | X86649  | 復核 | 謝永林 | 2024. 12. 27 | 日期 | 2025. 01. 09 |  |  |
| 顏色 | 鉻化      | 批准 |     |              | 圖號 | W-TX1        |  |  |



美特鋁質有限公司  
MIDI Aluminium Fabricator Ltd.

物料編號

數量

使用位置

W-TX1a

2

生梗企用套芯2

工程號

J-861

地盤

己連拿利

共計:1層,

一層用2支



雲線處數量已修改

工廠用

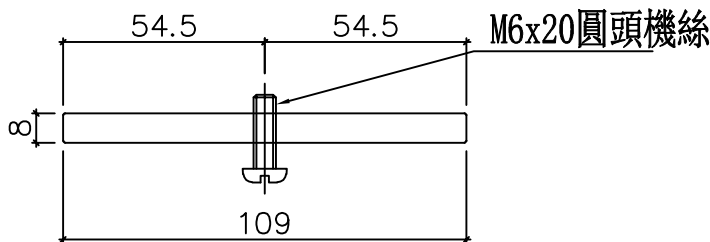
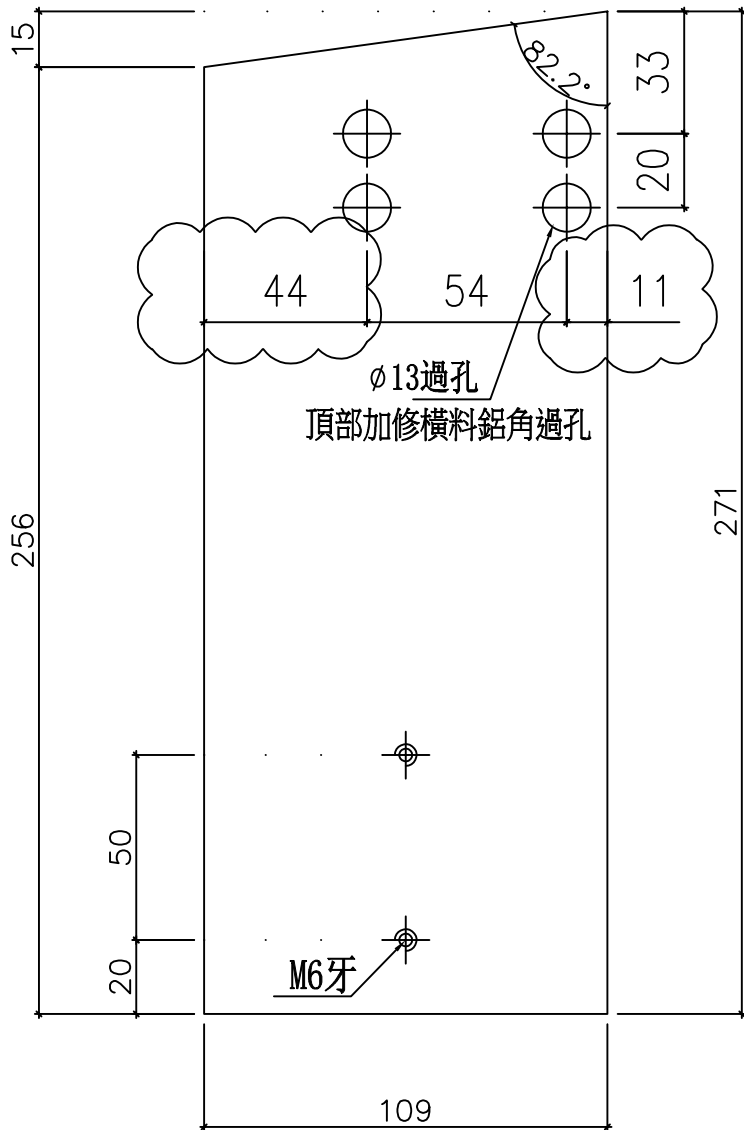

削料示意圖

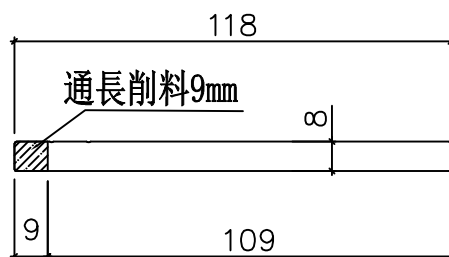

|    |         |    |     |              |    |              |  |  |
|----|---------|----|-----|--------------|----|--------------|--|--|
| 名稱 | 生梗企用套芯2 | 制圖 | 周廣志 | 2024. 10. 30 | 修改 | A            |  |  |
| 材料 | X86649  | 復核 | 謝永林 | 2024. 12. 27 | 日期 | 2025. 01. 09 |  |  |
| 顏色 | 鉻化      | 批准 |     |              | 圖號 | W-TX1a       |  |  |



美特鋁質 有限公司  
MIDI Aluminium Fabricator Ltd.

物料編號

數量

使用位置

W-TX2

2

雙生企用套芯

工程號

J-861

地盤

己連拿利

共計:1層, 一層用2支

工廠用

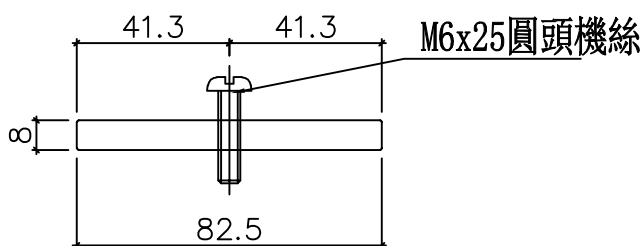
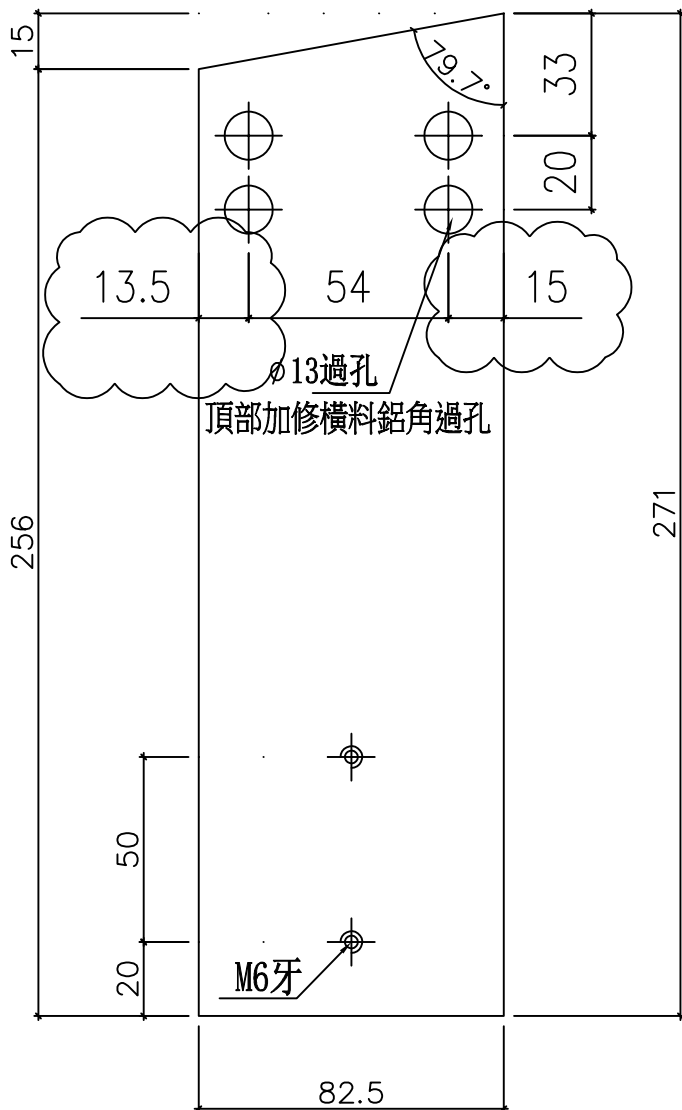

削料示意圖

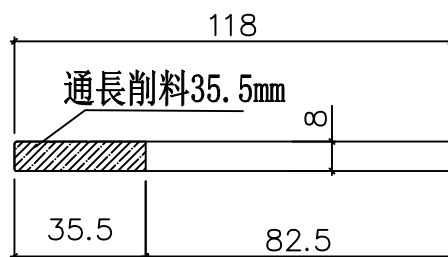

|    |        |    |     |              |    |              |  |  |
|----|--------|----|-----|--------------|----|--------------|--|--|
| 名稱 | 雙生企用套芯 | 制圖 | 周廣志 | 2024. 10. 30 | 修改 | A            |  |  |
| 材料 | X86649 | 復核 | 謝永林 | 2024. 12. 27 | 日期 | 2025. 01. 09 |  |  |
| 顏色 | 鉻化     | 批准 |     |              | 圖號 | W-TX2        |  |  |



美特鋁質 有限公司  
MIDI Aluminium Fabricator Ltd.

物料編號

數量

使用位置

W-TX3

1

轉角企用套芯

工程號

J-861

地盤

己連拿利

共計:1層, 一層用1支

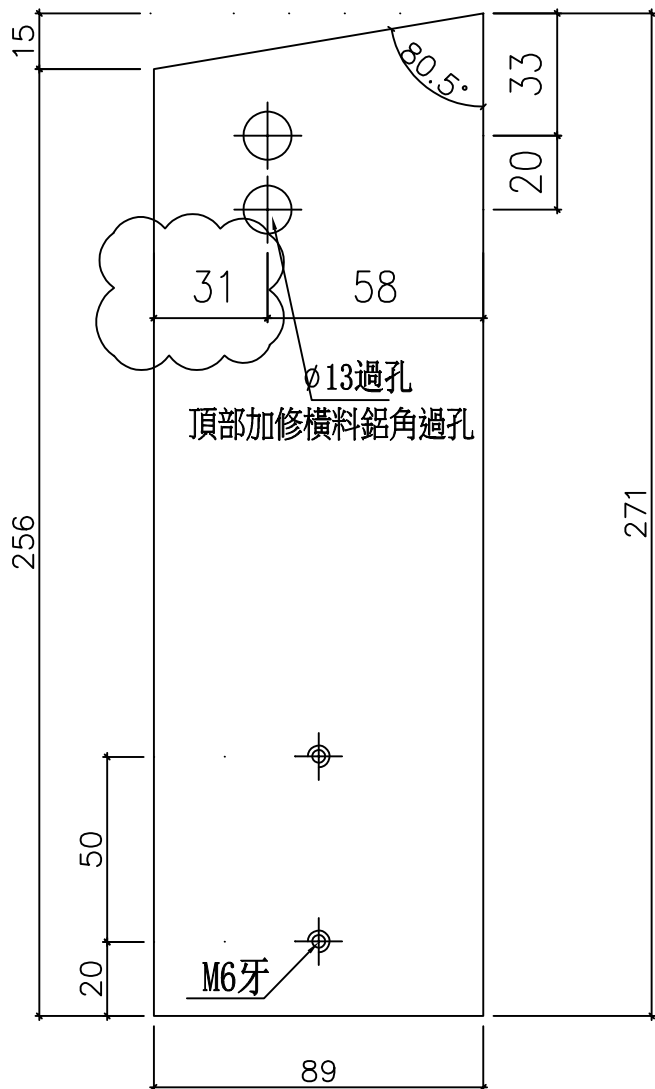

工廠用

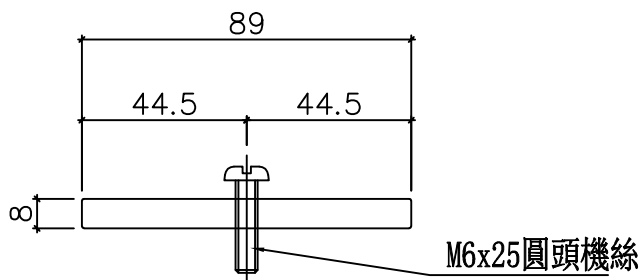

削料示意圖

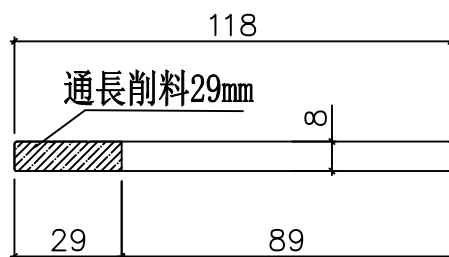

|    |        |    |     |              |    |              |  |  |
|----|--------|----|-----|--------------|----|--------------|--|--|
| 名稱 | 轉角企套心  | 制圖 | 周廣志 | 2024. 10. 30 | 修改 | A            |  |  |
| 材料 | X86649 | 復核 | 謝永林 | 2024. 12. 27 | 日期 | 2025. 01. 09 |  |  |
| 顏色 | 鉻化     | 批准 |     |              | 圖號 | W-TX3        |  |  |



美特鋁質有限公司  
MIDI Aluminium Fabricator Ltd.

物料編號

數量

使用位置

W-TX3a

1

轉角企用套芯

工程號

J-861

地盤

己連拿利

共計:1層, 一層用1支

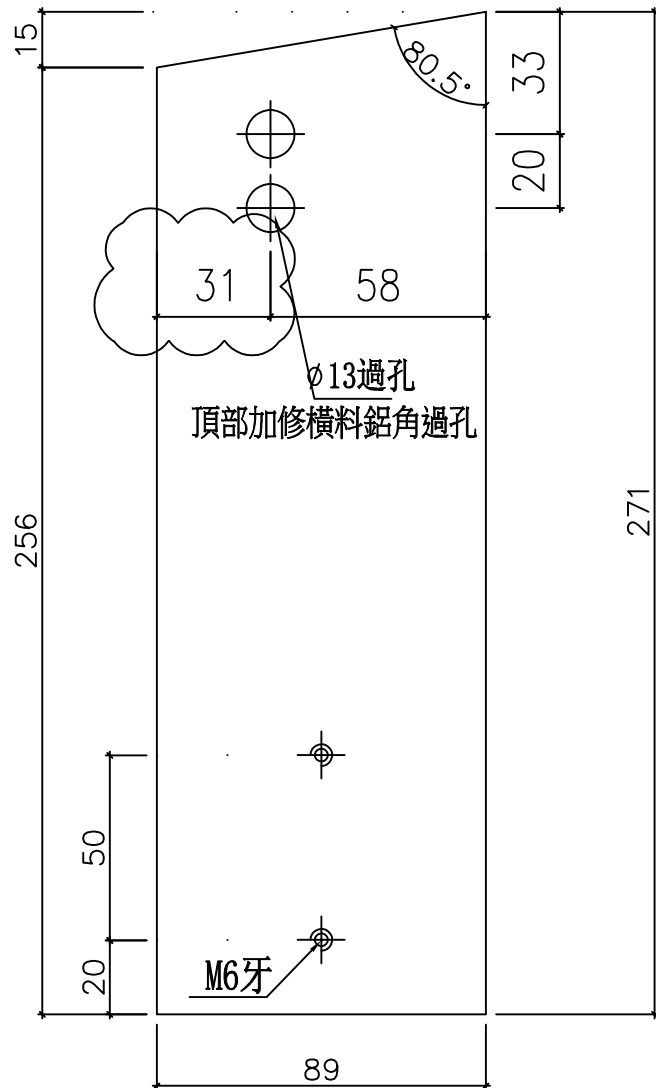

工廠用

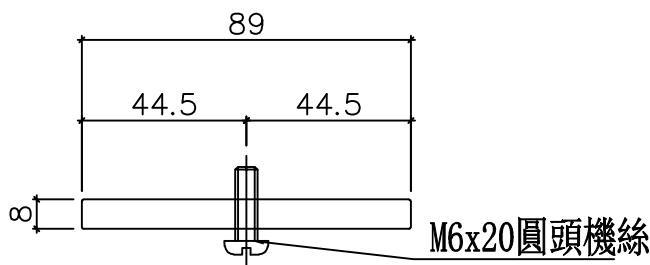

削料示意圖

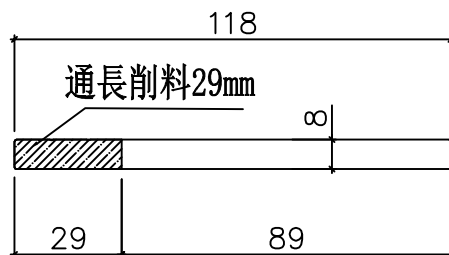

|    |        |    |     |              |    |              |  |  |
|----|--------|----|-----|--------------|----|--------------|--|--|
| 名稱 | 轉角企套心  | 制圖 | 周廣志 | 2024. 10. 30 | 修改 | A            |  |  |
| 材料 | X86649 | 復核 | 謝永林 | 2024. 12. 27 | 日期 | 2025. 01. 09 |  |  |
| 顏色 | 鉻化     | 批准 |     |              | 圖號 | W-TX3a       |  |  |



美特鋁質 有限公司  
MIDI Aluminium Fabricator Ltd.

工程號 J-861 地盤 己連拿利

| 物料編號   | L      | 數量 | 分格尺寸 | 使用位置     | 樓層  |
|--------|--------|----|------|----------|-----|
| LJ-01a | 1268.8 | 1  | 1475 | PMU-3001 | G/F |

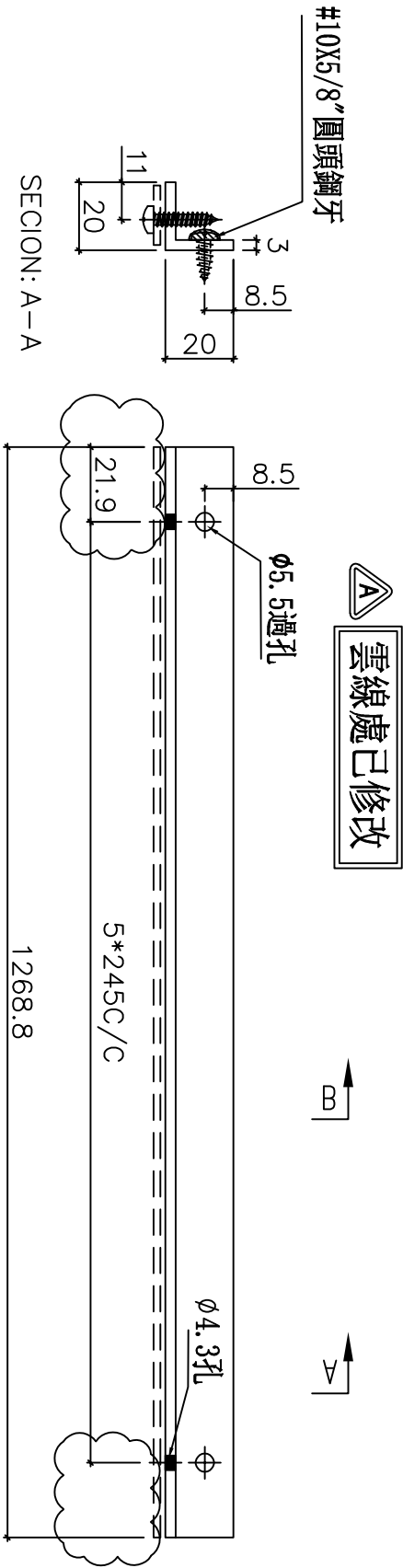
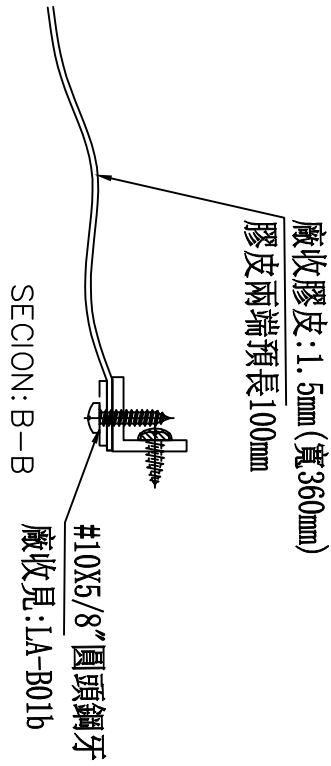

工廠用

|    |           |    |     |              |    |              |  |  |
|----|-----------|----|-----|--------------|----|--------------|--|--|
| 名稱 | 鋁角加工圖     | 制圖 | 周廣志 | 2024. 10. 30 | 修改 | A            |  |  |
| 材料 | 20X20X3鋁角 | 復核 | 謝永林 | 2024. 12. 27 | 日期 | 2025. 01. 09 |  |  |
| 顏色 | 鉻化        | 批准 |     |              | 圖號 | LJ-01a       |  |  |



美特鋁質 有限公司  
MIDI Aluminium Fabricator Ltd.

工程號 J-861 地盤 己連拿利

| 物料編號   | L      | 數量 | 分格尺寸 | 使用位置     | 樓層  |
|--------|--------|----|------|----------|-----|
| LJ-02a | 2193.8 | 1  | 2400 | PMU-3001 | G/F |

廠收膠皮: 1.5mm (寬360mm)  
膠皮兩端預長100mm

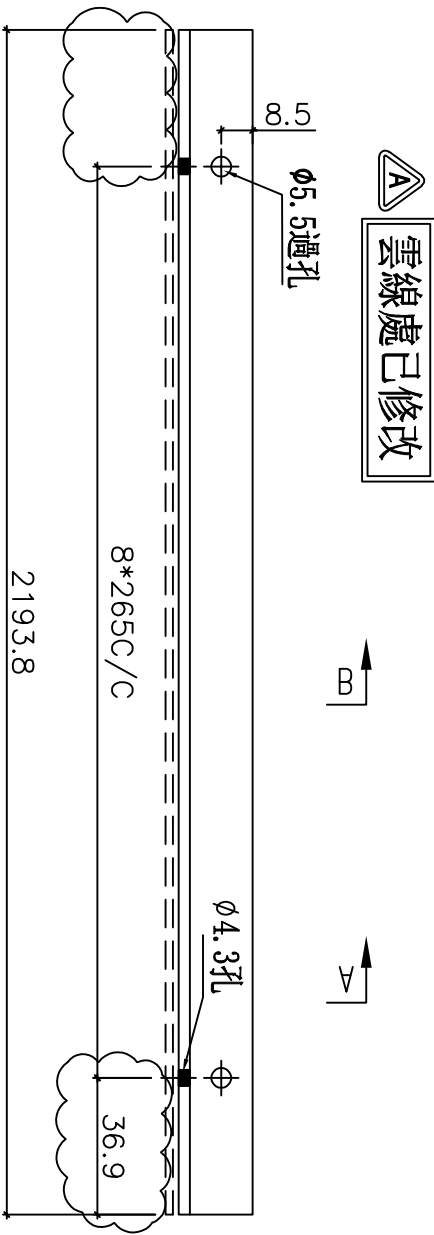
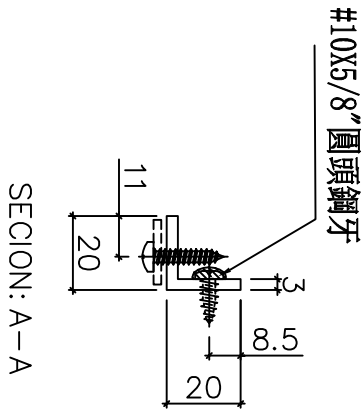
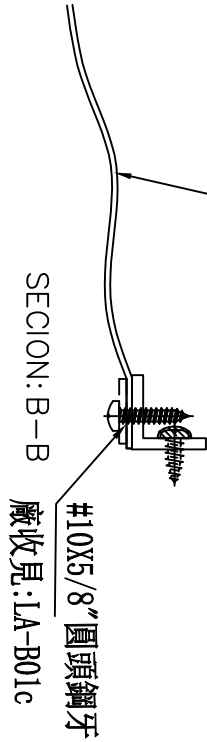

工廠用

|    |           |    |     |              |    |              |  |  |
|----|-----------|----|-----|--------------|----|--------------|--|--|
| 名稱 | 鋁角加工圖     | 制圖 | 周廣志 | 2024. 10. 30 | 修改 | A            |  |  |
| 材料 | 20X20X3鋁角 | 復核 | 謝永林 | 2024. 12. 27 | 日期 | 2025. 01. 09 |  |  |
| 顏色 | 鉻化        | 批准 |     |              | 圖號 | LJ-02a       |  |  |



美特鋁質有限公司  
MIDI Aluminium Fabricator Ltd.

| 物料編號    | 樓層數 | 件/層 | 數量 | 分格尺寸 | 使用位置     | 樓層  |
|---------|-----|-----|----|------|----------|-----|
| UN-SM2b | 1   | 1   | 1  | 950  | PMU-300K | G/F |
| 合計：     |     |     | 1  |      |          |     |

|     |       |    |      |
|-----|-------|----|------|
| 工程號 | J-861 | 地盤 | 己連拿利 |
|-----|-------|----|------|



雲線處已修改

工廠用

頂

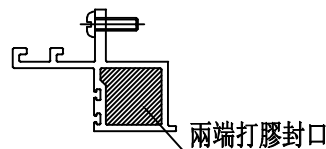
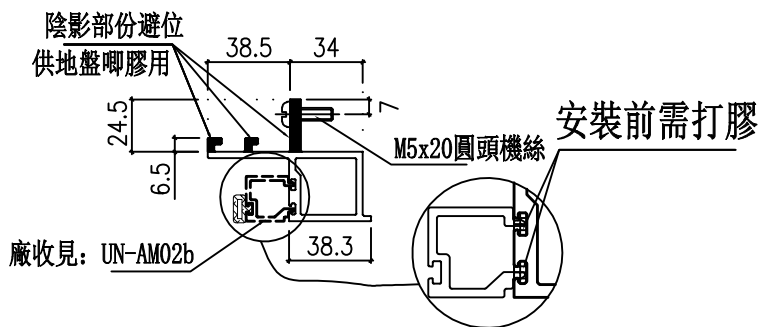
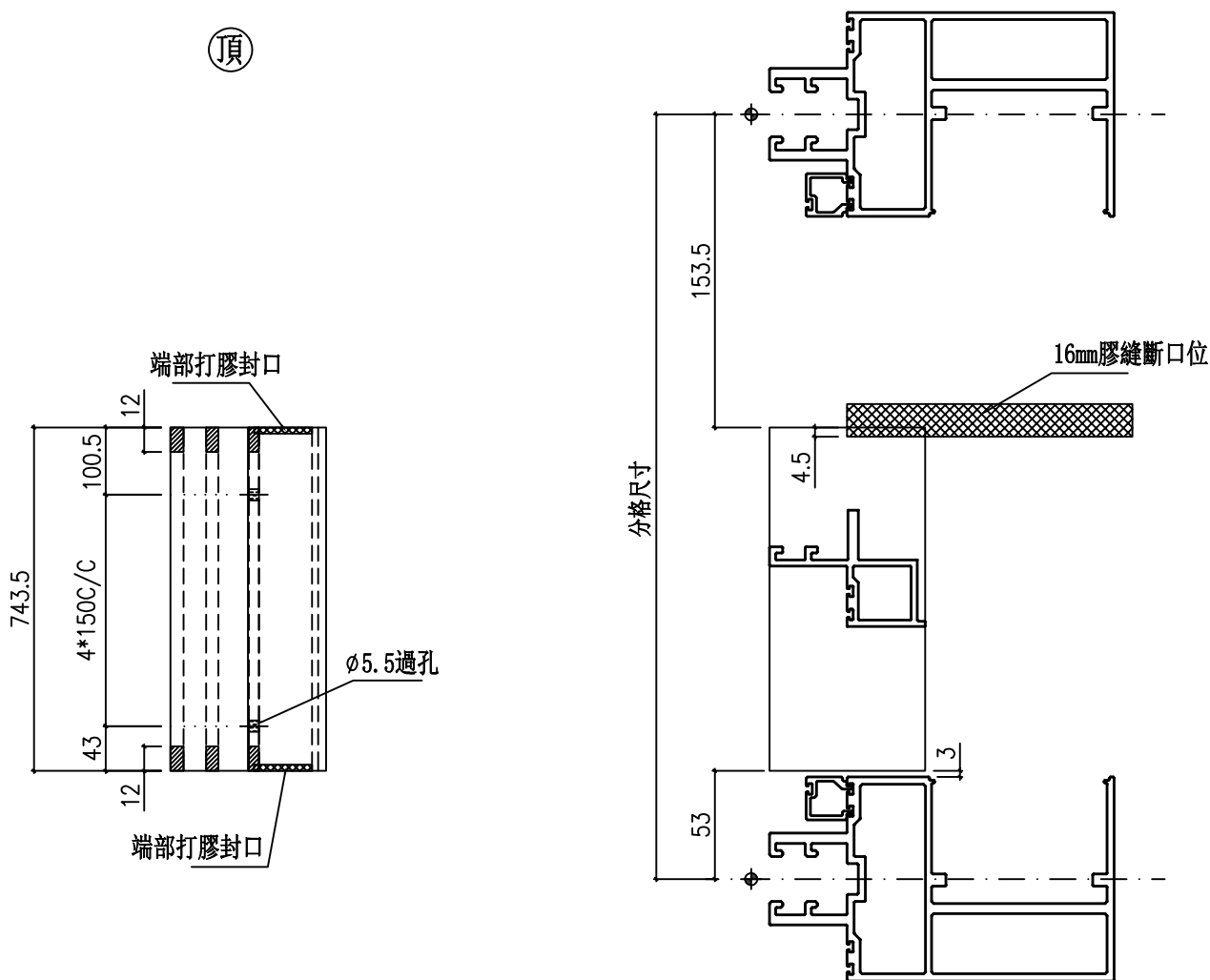

端部打膠示意圖

|    |               |    |     |              |    |              |  |  |
|----|---------------|----|-----|--------------|----|--------------|--|--|
| 名稱 | 生梗企雙玻         | 制圖 | 周廣志 | 2024. 11. 07 | 修改 | A            |  |  |
| 材料 | X86629        | 復核 | 謝永林 | 2024. 12. 27 | 日期 | 2025. 01. 09 |  |  |
| 顏色 | UCT207124XL-3 | 批准 |     |              | 圖號 | UN-SM2b      |  |  |



美特鋁質有限公司  
MIDI Aluminium Fabricator Ltd.

| 物料編號     | 樓層數 | 件/層 | 數量 | 分格尺寸 | 使用位置     | 樓層  |
|----------|-----|-----|----|------|----------|-----|
| UN-SM2bR | 1   | 1   | 1  | 950  | PMU-3001 | G/F |
| 合計：      |     |     | 1  |      |          |     |

|     |       |    |      |
|-----|-------|----|------|
| 工程號 | J-861 | 地盤 | 己連拿利 |
|-----|-------|----|------|

工廠用

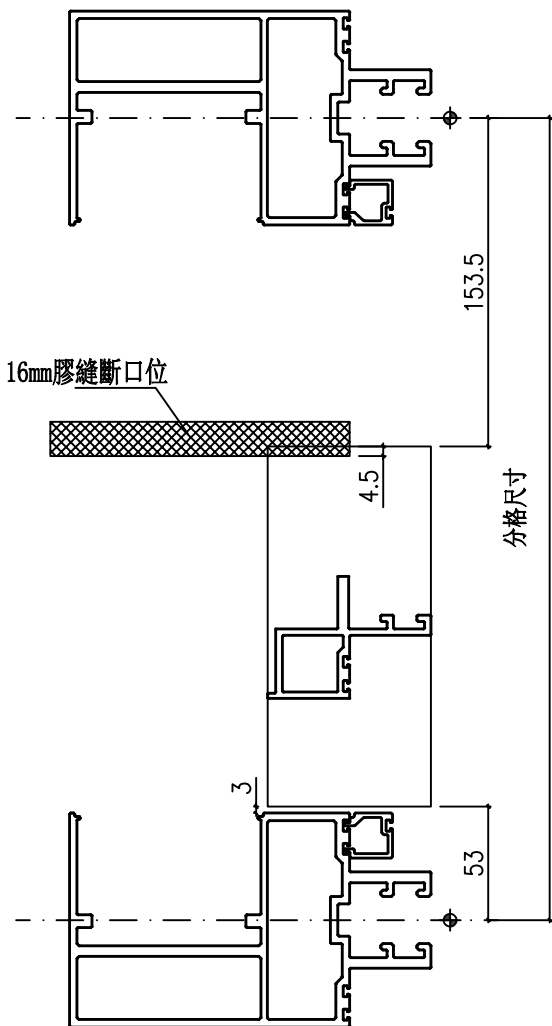

頂

雲線處孔位尺寸已修改

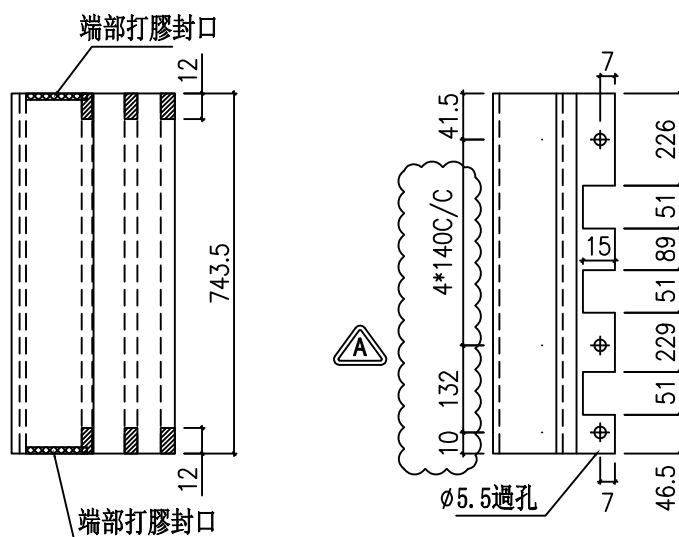

安裝前需打膠

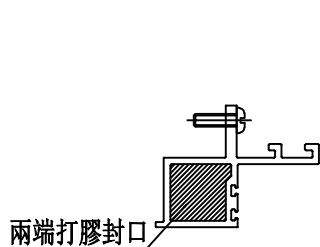

端部打膠示意图



示意图: A



示意图: B

|    |               |    |     |              |    |              |  |
|----|---------------|----|-----|--------------|----|--------------|--|
| 名稱 | 生梗企雙玻         | 制圖 | 周廣志 | 2024. 11. 07 | 修改 | A            |  |
| 材料 | X86629        | 復核 | 謝永林 | 2024. 12. 27 | 日期 | 2025. 01. 09 |  |
| 顏色 | UCT207124XL-3 | 批准 |     |              | 圖號 | UN-SM2bR     |  |

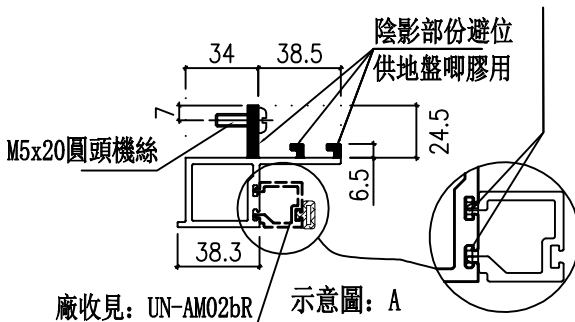

美特鋁質 有限公司  
MIDI Aluminium Fabricator Ltd.

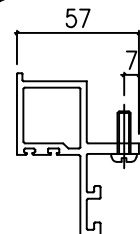
| 物料編號     | L     | 樓層數 | 件/層 | 數量 | 分格尺寸 | 使用位置     | 樓層  |
|----------|-------|-----|-----|----|------|----------|-----|
| UN-AM02a | 117.5 | 1   | 3   | 3  | 950  | PMU-3001 | 1/F |
| 合計：      |       |     |     | 3  |      |          |     |

|     |       |    |      |
|-----|-------|----|------|
| 工程號 | J-861 | 地盤 | 己連拿利 |
|-----|-------|----|------|

工廠用



雲線處已修改

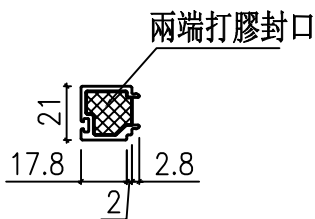
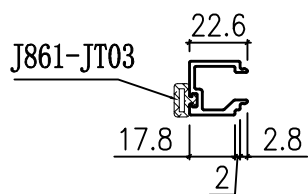
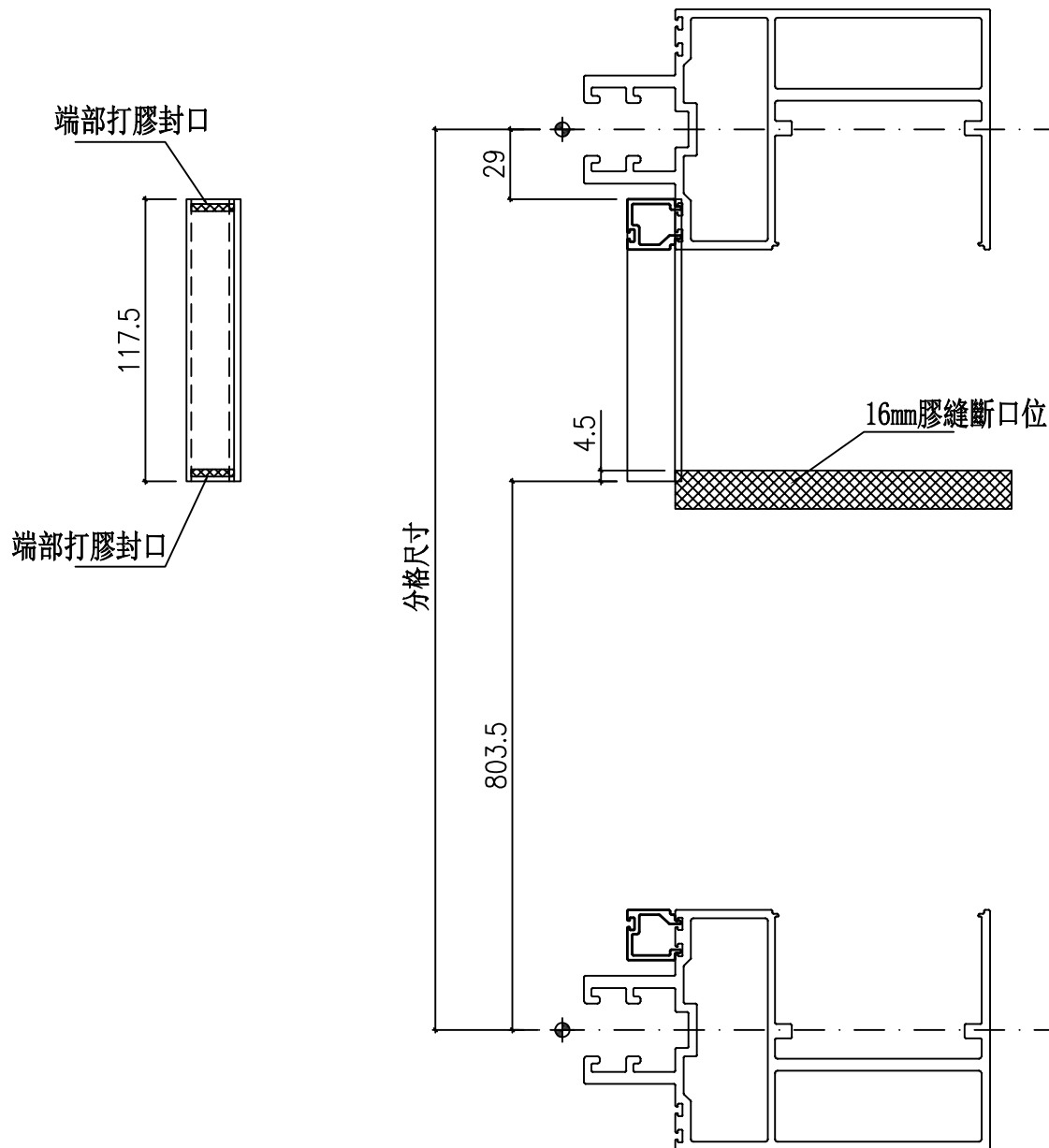

端部打膠示意圖

|    |               |    |     |              |    |              |  |  |
|----|---------------|----|-----|--------------|----|--------------|--|--|
| 名稱 | 單玻線插線 (企)     | 制圖 | 周廣志 | 2024. 11. 07 | 修改 | A            |  |  |
| 材料 | X86630        | 復核 | 謝永林 | 2024. 12. 27 | 日期 | 2025. 01. 09 |  |  |
| 顏色 | UCT207124XL-3 | 批准 |     |              | 圖號 | UN-AM02a     |  |  |



美特鋁質 有限公司  
MIDI Aluminium Fabricator Ltd.

| 物料編號     | L     | 樓層數 | 件/層 | 數量 | 分格尺寸 | 使用位置     | 樓層  |
|----------|-------|-----|-----|----|------|----------|-----|
| UN-AM02b | 767.5 | 1   | 3   | 3  | 950  | PMU-3001 | G/F |
| 合計：      |       |     |     | 3  |      |          |     |

|     |       |    |      |
|-----|-------|----|------|
| 工程號 | J-861 | 地盤 | 己連拿利 |
|-----|-------|----|------|



雲線處已修改

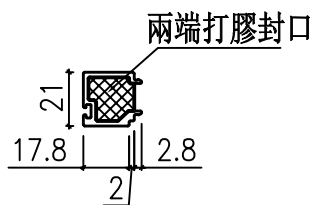
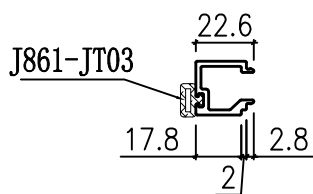
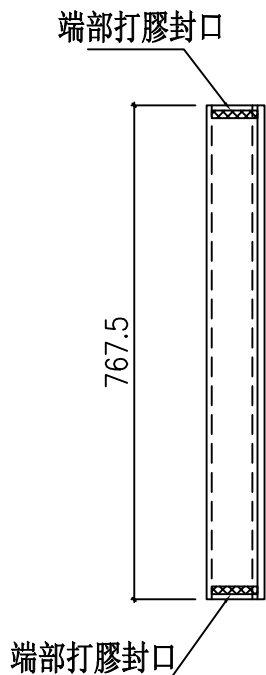
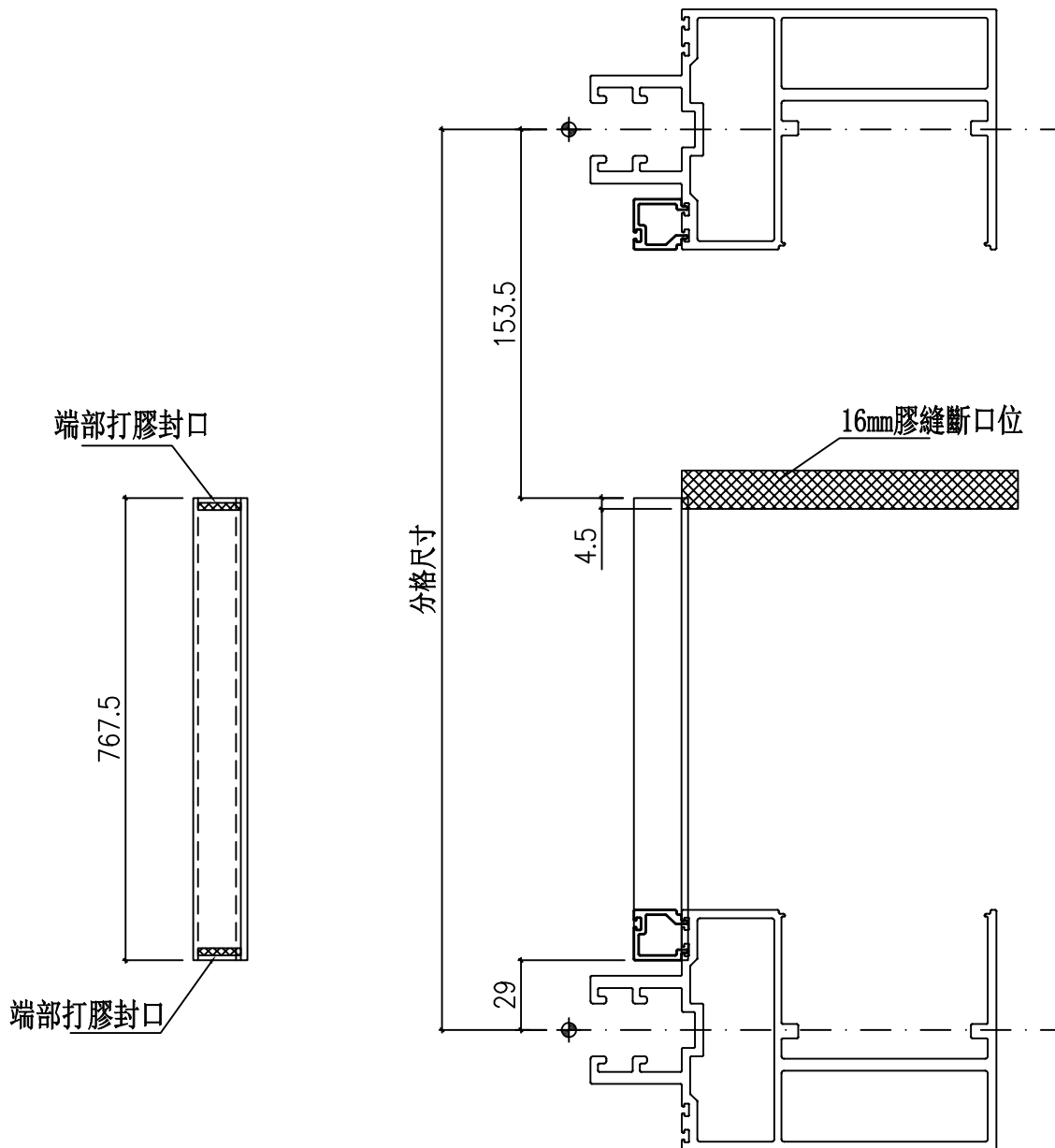

端部打膠示意圖

|    |               |    |     |              |    |              |  |  |
|----|---------------|----|-----|--------------|----|--------------|--|--|
| 名稱 | 單玻線插線 (企)     | 制圖 | 周廣志 | 2024. 11. 07 | 修改 | A            |  |  |
| 材料 | X86630        | 復核 | 謝永林 | 2024. 12. 27 | 日期 | 2025. 01. 09 |  |  |
| 顏色 | UCT207124XL-3 | 批准 |     |              | 圖號 | UN-AM02b     |  |  |



美特鋁質 有限公司  
MIDI Aluminium Fabricator Ltd.

| 物料編號      | L     | 樓層數 | 件/層 | 數量 | 分格尺寸 | 使用位置     | 樓層  |
|-----------|-------|-----|-----|----|------|----------|-----|
| UN-AM02aR | 117.5 | 1   | 3   | 3  | 950  | PMU-3001 | 1/F |
| 合計：       |       |     |     | 3  |      |          |     |

|     |       |    |      |
|-----|-------|----|------|
| 工程號 | J-861 | 地盤 | 己連拿利 |
|-----|-------|----|------|

**A** 雲線處已修改

工廠用

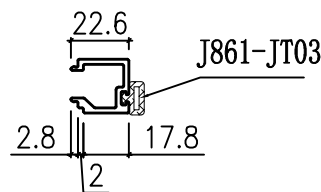
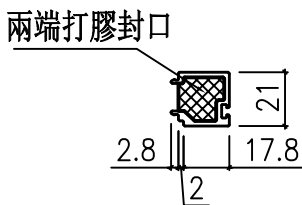
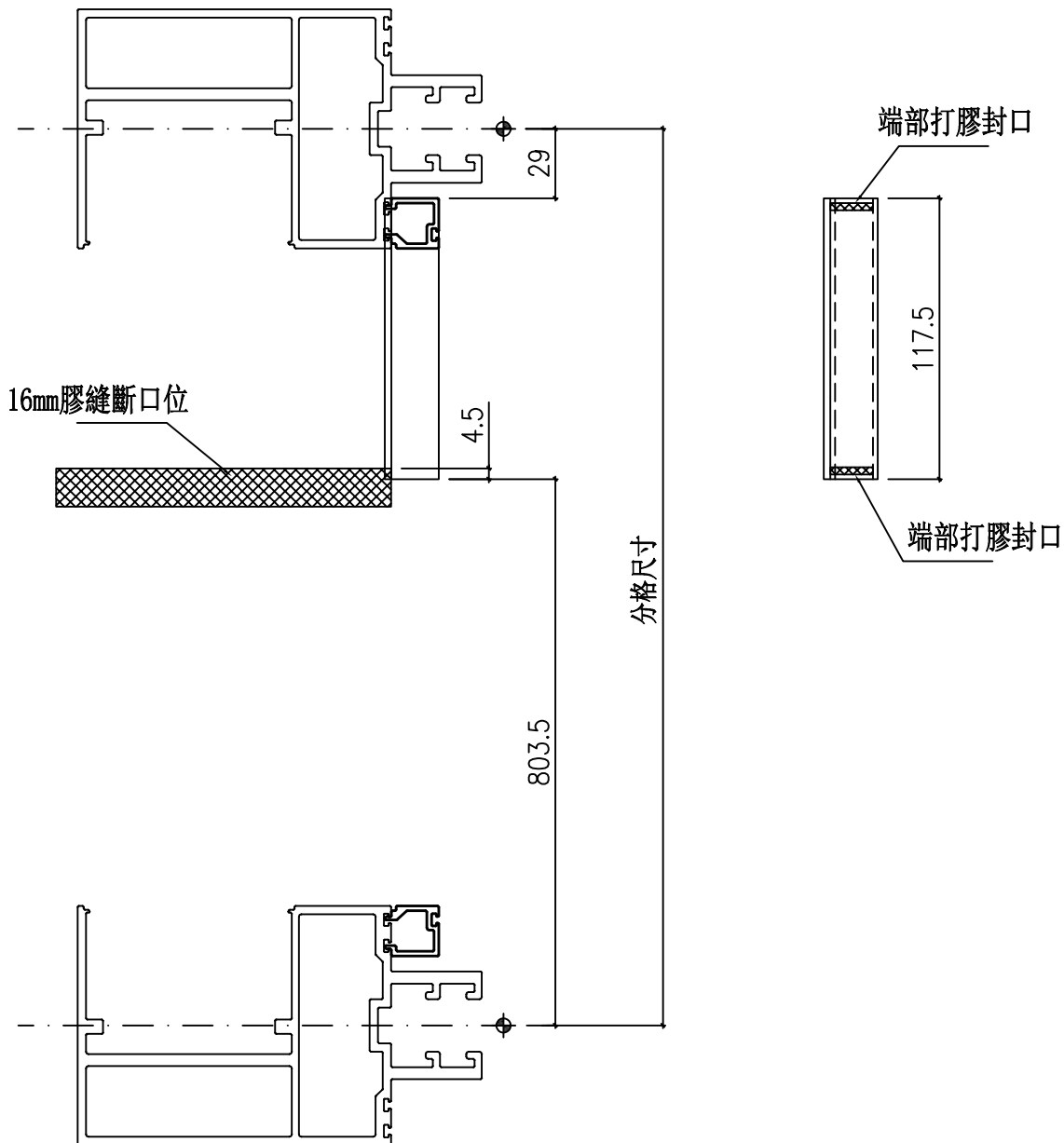

端部打膠示意圖

|    |               |    |     |              |    |              |  |
|----|---------------|----|-----|--------------|----|--------------|--|
| 名稱 | 單玻線插線 (企)     | 制圖 | 周廣志 | 2024. 11. 07 | 修改 | A            |  |
| 材料 | X86630        | 復核 | 謝永林 | 2024. 12. 27 | 日期 | 2025. 01. 09 |  |
| 顏色 | UCT207124XL-3 | 批准 |     |              | 圖號 | UN-AM02aR    |  |



美特鋁質 有限公司  
MIDI Aluminium Fabricator Ltd.

| 物料編號      | L     | 樓層數 | 件/層 | 數量 | 分格尺寸 | 使用位置     | 樓層  |
|-----------|-------|-----|-----|----|------|----------|-----|
| UN-AM02bR | 767.5 | 1   | 3   | 3  | 950  | PMU-3001 | G/F |
| 合計：       |       |     |     | 3  |      |          |     |

|     |       |    |      |
|-----|-------|----|------|
| 工程號 | J-861 | 地盤 | 己連拿利 |
|-----|-------|----|------|

雲線處已修改

工廠用

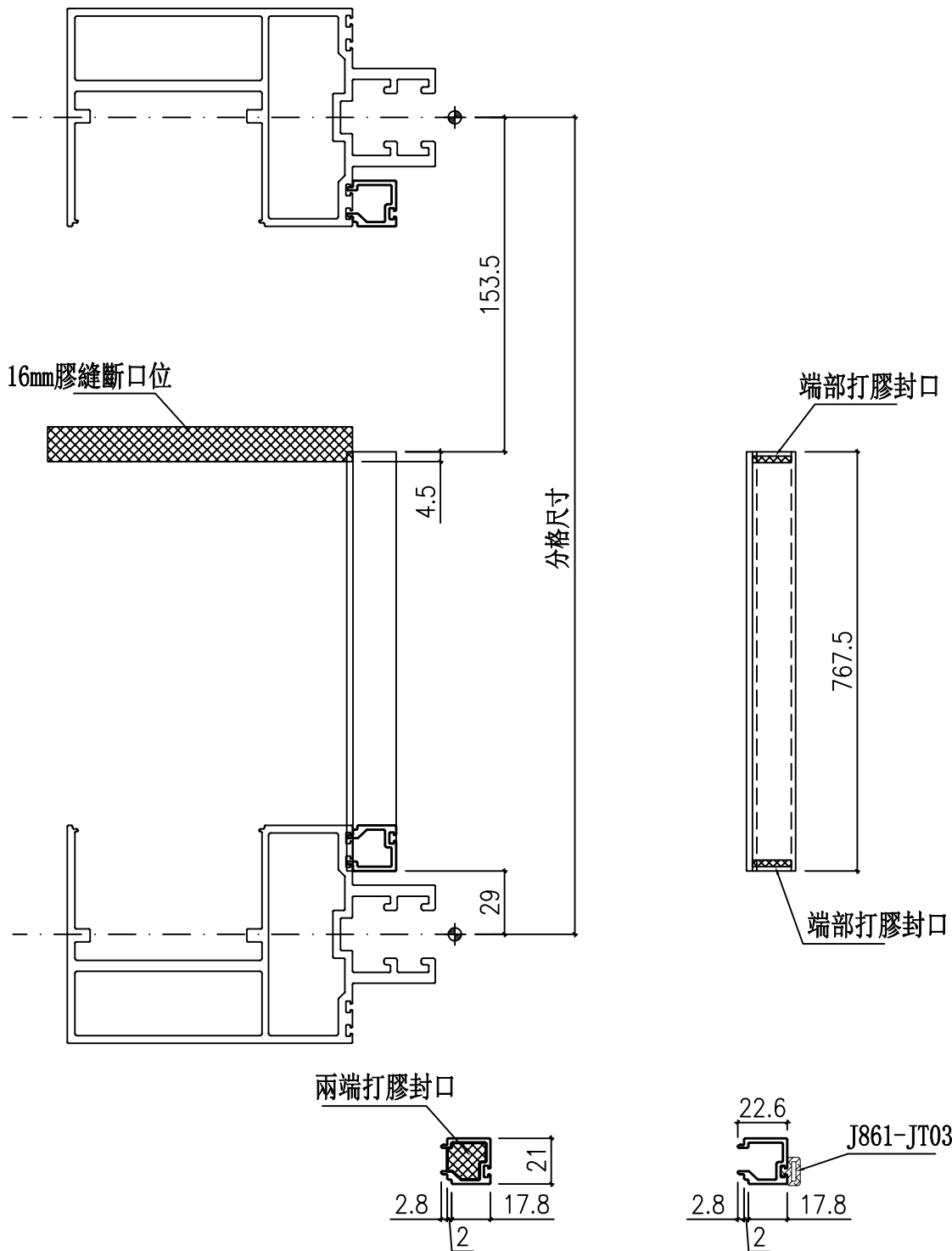

端部打膠示意圖

|    |               |    |     |              |    |              |  |  |
|----|---------------|----|-----|--------------|----|--------------|--|--|
| 名稱 | 單玻線插線 (企)     | 制圖 | 周廣志 | 2024. 11. 07 | 修改 | A            |  |  |
| 材料 | X86630        | 復核 | 謝永林 | 2024. 12. 27 | 日期 | 2025. 01. 09 |  |  |
| 顏色 | UCT207124XL-3 | 批准 |     |              | 圖號 | UN-AM02bR    |  |  |



美特鋁質 有限公司  
MIDI Aluminium Fabricator

| 物料編號     | L      | 樓層數 | 件/層 | 數量 | 分格尺寸 | 使用位置     | 樓層      |
|----------|--------|-----|-----|----|------|----------|---------|
| UN-HM01a | 1268.8 | 2   | 1   | 2  | 1475 | PMU-3001 | G/F 1/F |
| UN-HM02a | 2193.8 | 2   | 1   | 2  | 2400 | PMU-3001 | G/F 1/F |
| UN-HM03a | 600    | 2   | 1   | 2  | 700  | PMU-3001 | G/F 1/F |
| 合計:      |        |     |     | 6  |      |          |         |

工程號 J-861 地盤 己連拿利



雲線處已修改

工廠用

梗窗死牆位底用

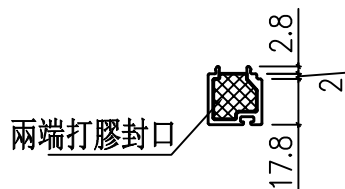
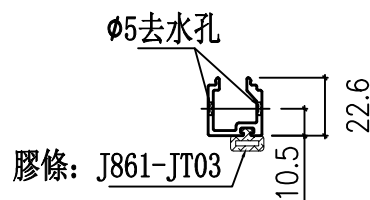
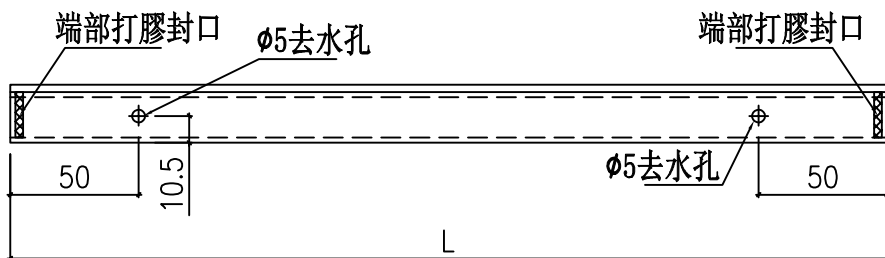

端部打膠示意圖

|    |               |    |     |              |    |              |  |  |
|----|---------------|----|-----|--------------|----|--------------|--|--|
| 名稱 | 單玻插線 (橫)      | 制圖 | 周廣志 | 2024. 11. 07 | 修改 | A            |  |  |
| 材料 | X86630        | 復核 | 謝永林 | 2024. 12. 27 | 日期 | 2025. 01. 09 |  |  |
| 顏色 | UCT207124XL-3 | 批准 |     |              | 圖號 | UN-HM01a     |  |  |



美特鋁質有限公司  
MIDI Aluminium Fabricator Ltd.

工程號

J-861

地盤

己連拿利

物料編號  
ZS-XH01

數量  
1

使用位置  
PMU-3001



雲線處已修改

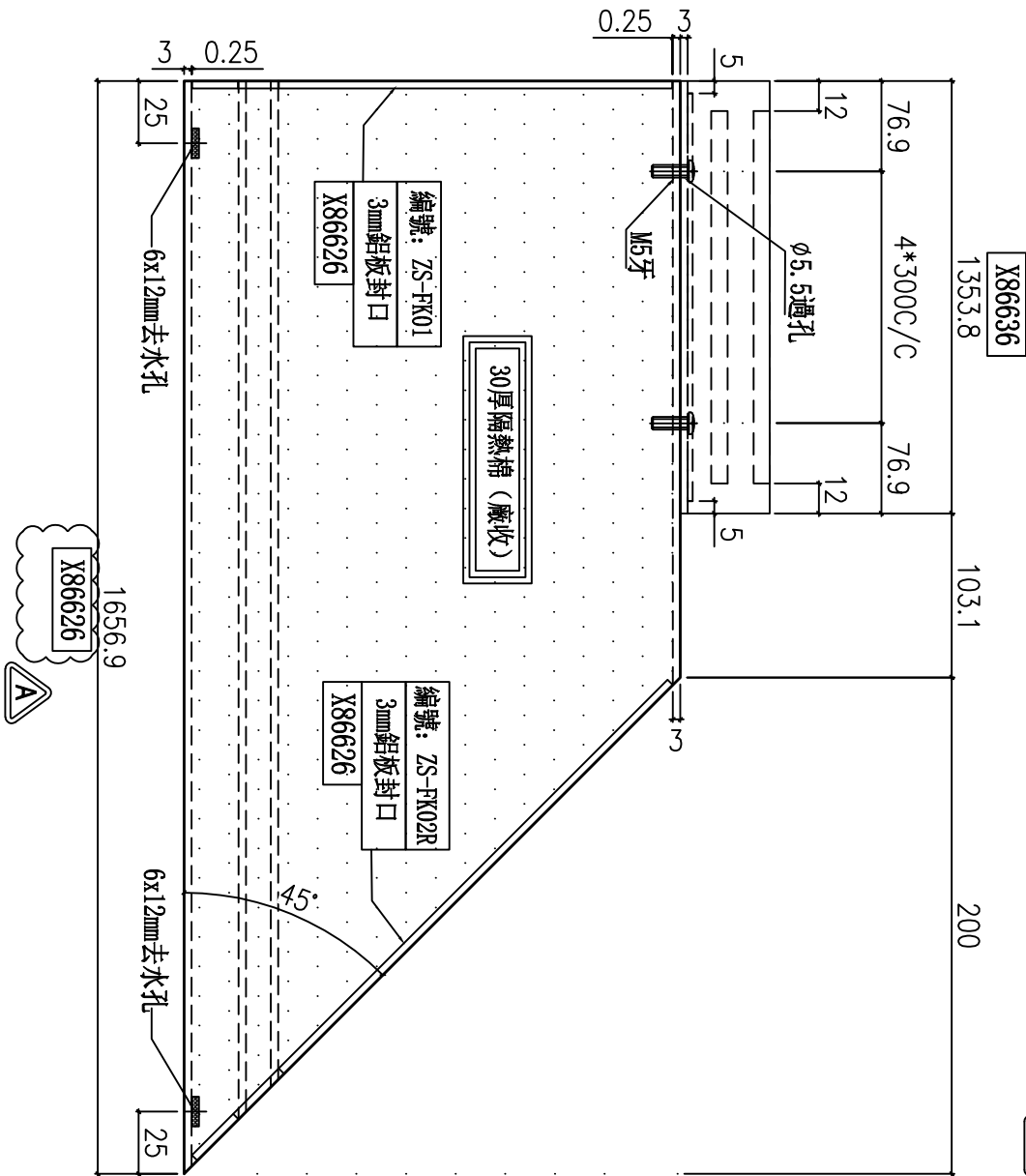
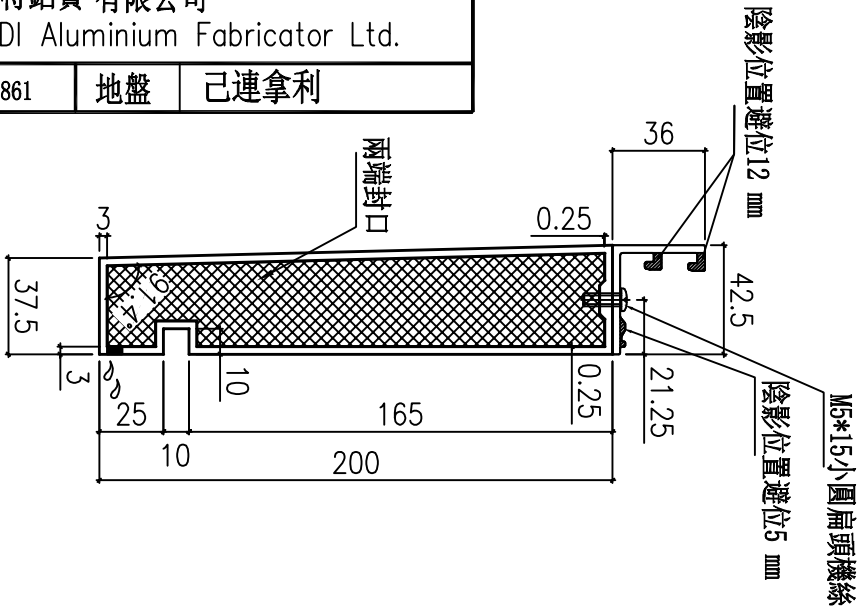

|    |               |    |     |              |    |              |
|----|---------------|----|-----|--------------|----|--------------|
| 名稱 | 玻璃扣蓋/橫外裝飾線    | 制圖 | 周廣志 | 2024. 11. 07 | 修改 | A            |
| 材料 | X86636/X86626 | 復核 | 謝永林 | 2024. 12. 27 | 日期 | 2025. 01. 09 |
| 顏色 | UCT207124XL-3 | 批准 |     |              | 圖號 | ZS-XH01      |



美特鋁質有限公司  
MIDI Aluminium Fabricator Ltd.

工程號

J-861

地盤

己連拿利

物料編號  
ZS-XH01a

數量  
1

使用位置  
PMU-3001

**A**  
雲線處已修改

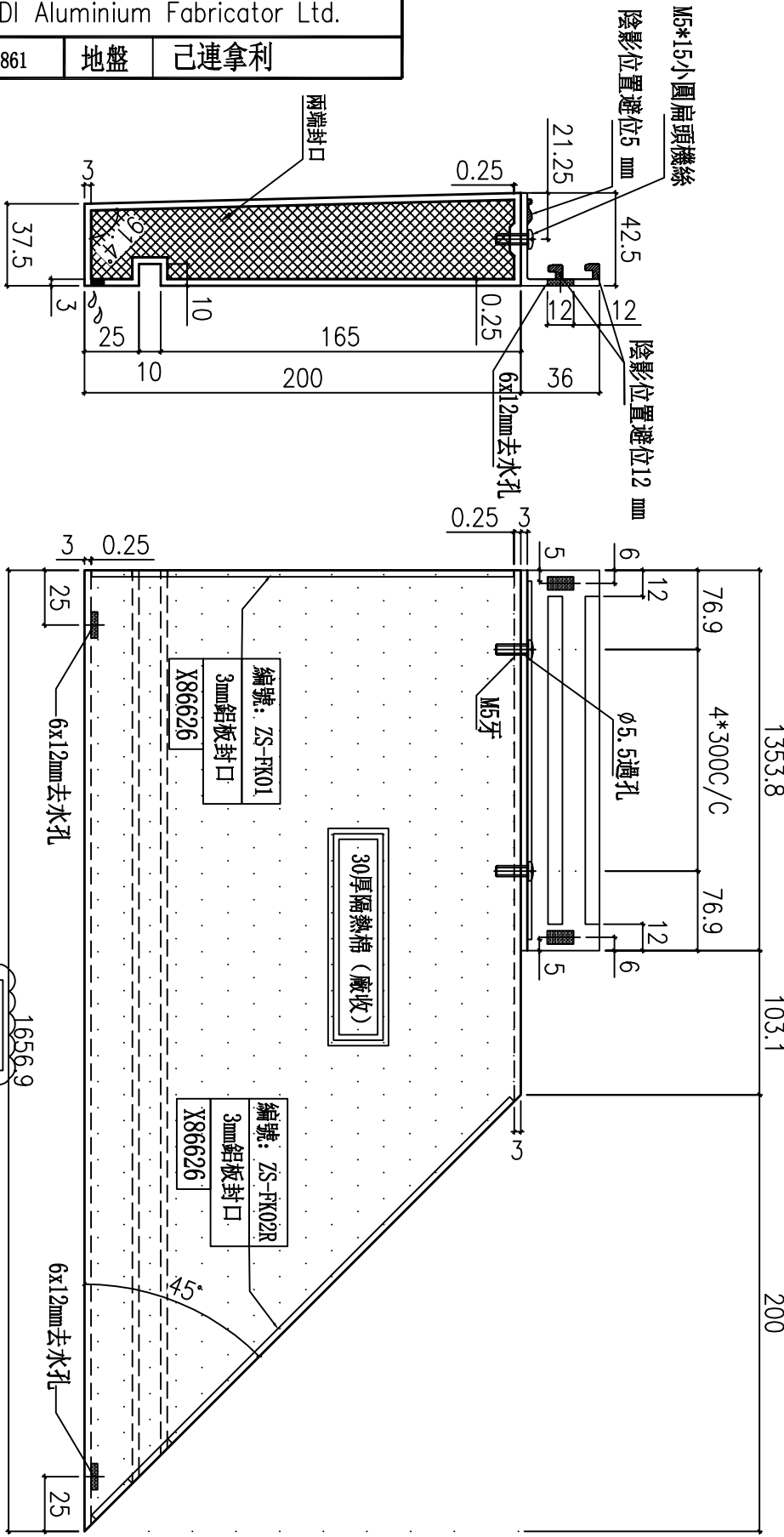

|    |               |    |     |              |    |              |
|----|---------------|----|-----|--------------|----|--------------|
| 名稱 | 玻璃扣蓋/橫外裝飾線    | 制圖 | 周廣志 | 2024. 11. 07 | 修改 | A            |
| 材料 | X86636/X86626 | 復核 | 謝永林 | 2024. 12. 27 | 日期 | 2025. 01. 09 |
| 顏色 | UCT207124XL-3 | 批准 |     |              | 圖號 | ZS-XH01a     |





美特鋁質有限公司  
MIDI Aluminium Fabricator Ltd.

工程號 J-861 地盤 己連拿利

物料編號  
ZS-XH02a

數量  
1

使用位置  
PMU-3001



雲線處已修改

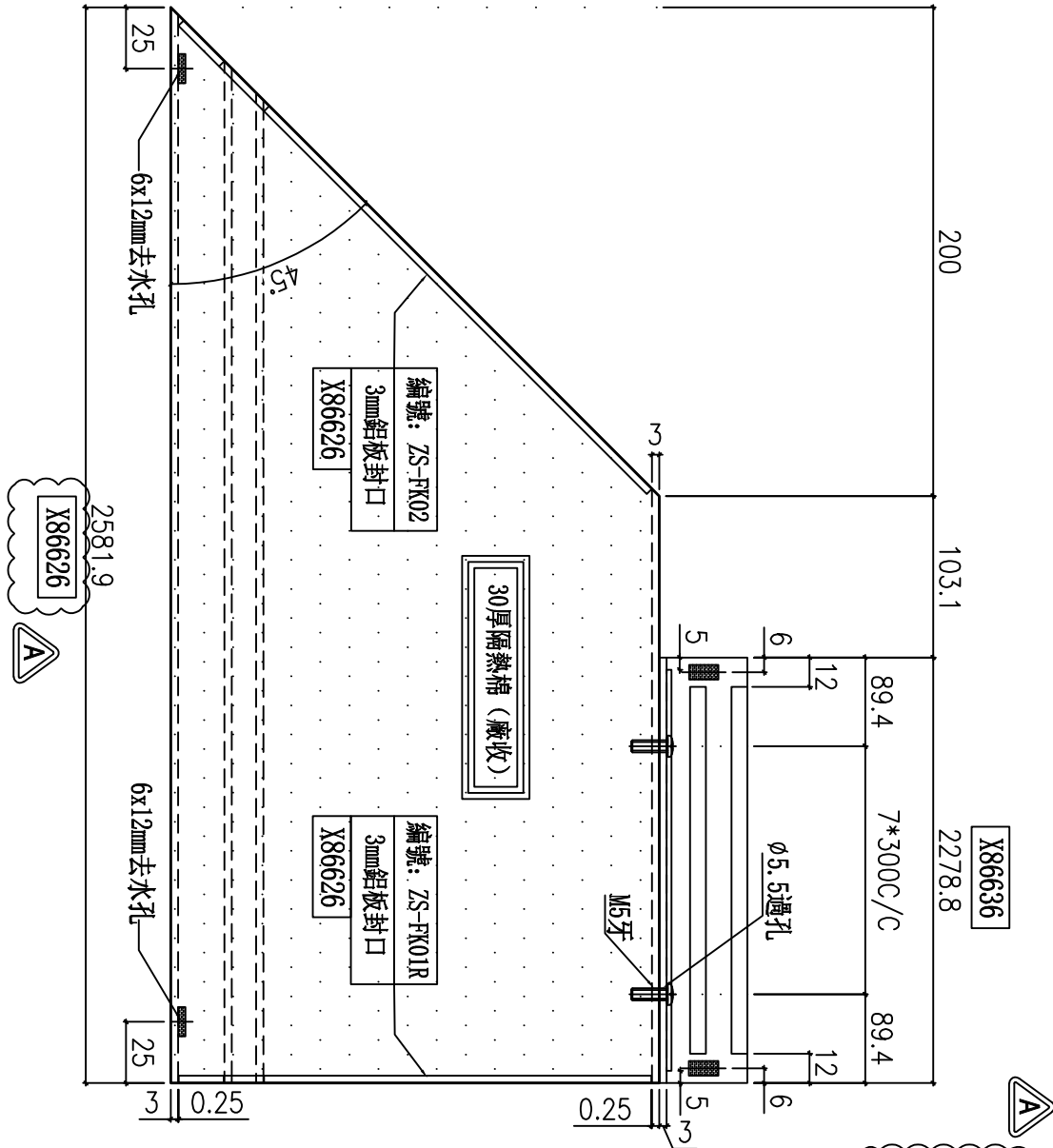
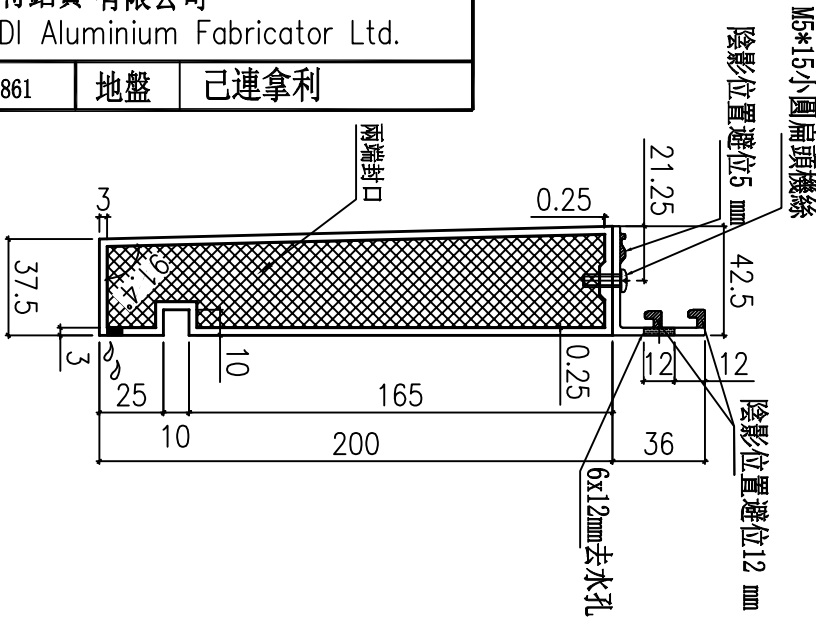

|    |               |    |     |              |    |              |
|----|---------------|----|-----|--------------|----|--------------|
| 名稱 | 玻璃扣蓋/橫外裝飾線    | 制圖 | 周廣志 | 2024. 11. 07 | 修改 | A            |
| 材料 | X86636/X86626 | 復核 | 謝永林 | 2024. 12. 27 | 日期 | 2025. 01. 09 |
| 顏色 | UCT207124XL-3 | 批准 |     |              | 圖號 | ZS-XH02a     |





美特鋁質有限公司  
MIDI Aluminium Fabricator Ltd.

工程號

J-861

地盤

己連拿利

物料編號  
ZS-XH03a

數量

1

使用位置

PMU-3001



雲線處已修改

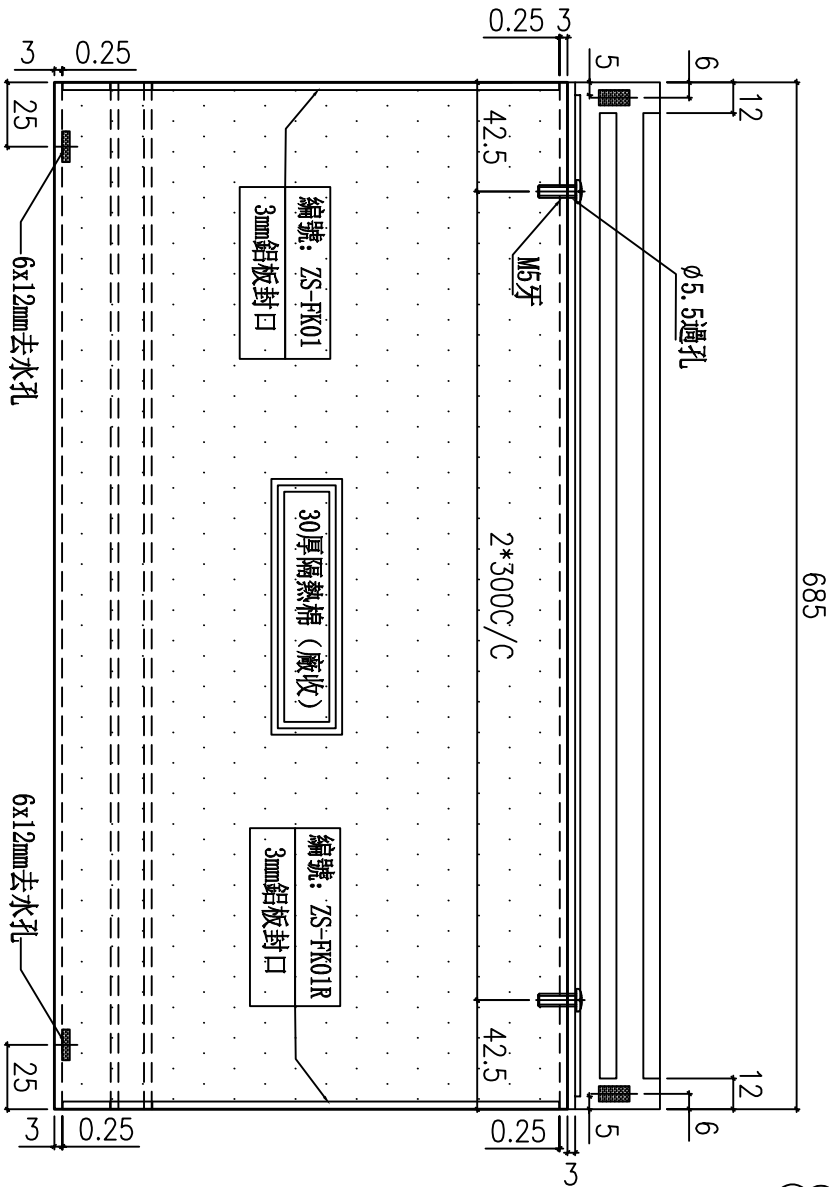
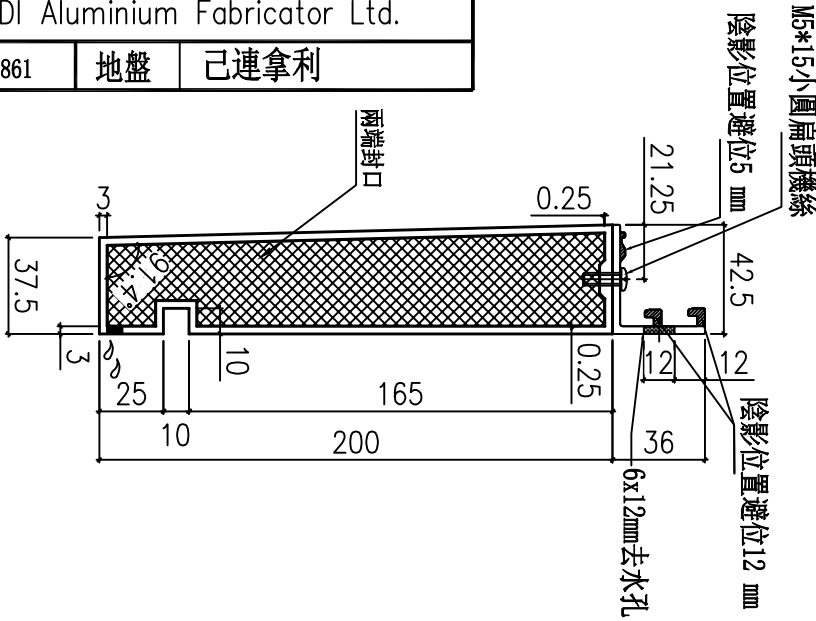

|    |               |    |     |              |    |              |
|----|---------------|----|-----|--------------|----|--------------|
| 名稱 | 玻璃扣蓋/橫外裝飾線    | 制圖 | 周廣志 | 2024. 11. 07 | 修改 | A            |
| 材料 | X86636/X86626 | 復核 | 謝永林 | 2024. 12. 27 | 日期 | 2025. 01. 09 |
| 顏色 | UCT207124XL-3 | 批准 |     |              | 圖號 | ZS-XH03a     |



美特鋁質 有限公司  
MIDI Aluminium Fabricator Ltd.

工程號 J-861 地盤 己連拿利

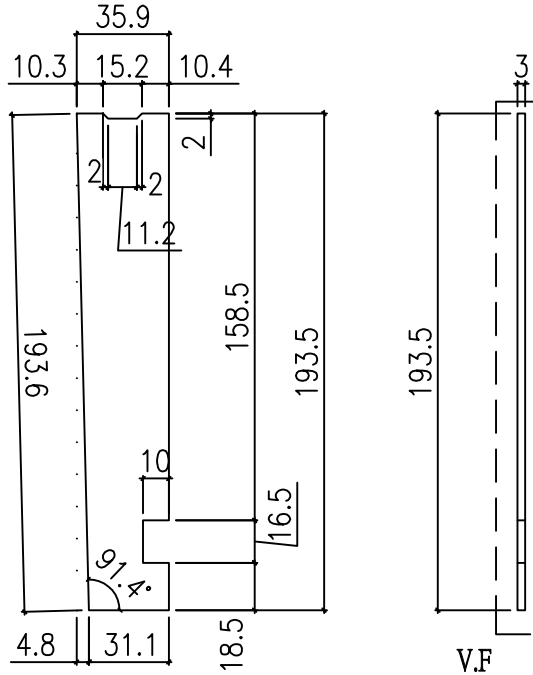

用庫存料

| 物料編號    | 數量 | 使用位置       |
|---------|----|------------|
| ZS-FK01 | 4  | (直口左)外橫裝飾條 |

| 物料編號     | 數量 | 使用位置       |
|----------|----|------------|
| ZS-FK01R | 4  | (直口右)外橫裝飾條 |

用庫存料

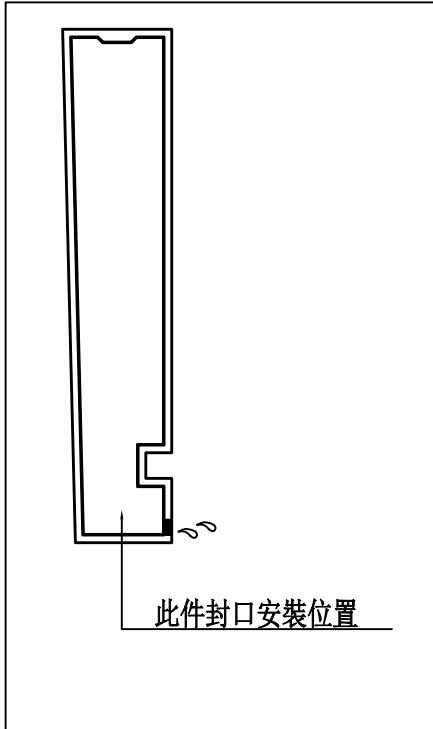
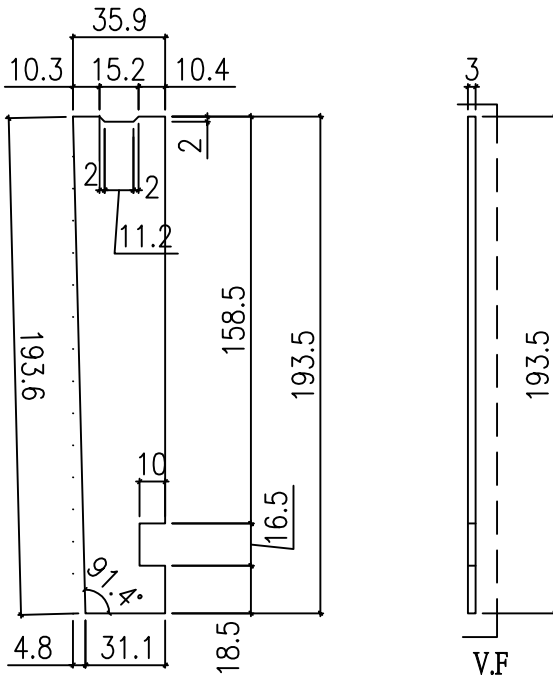

▲ 雲線處已修改

|    |                  |    |     |              |    |              |  |  |
|----|------------------|----|-----|--------------|----|--------------|--|--|
| 名稱 | 外橫裝飾條封口片         | 制圖 | 周廣志 | 2024. 11. 07 | 修改 | A            |  |  |
| 材料 | 3mm鋁板            | 復核 | 謝永林 | 2024. 12. 27 | 日期 | 2025. 01. 09 |  |  |
| 顏色 | UCT206165XLA-3 ▲ | 批准 |     |              | 圖號 | ZS-FK01      |  |  |



美特鋁質 有限公司  
MIDI Aluminium Fabricator Ltd.

工程號 J-861 地盤 己連拿利

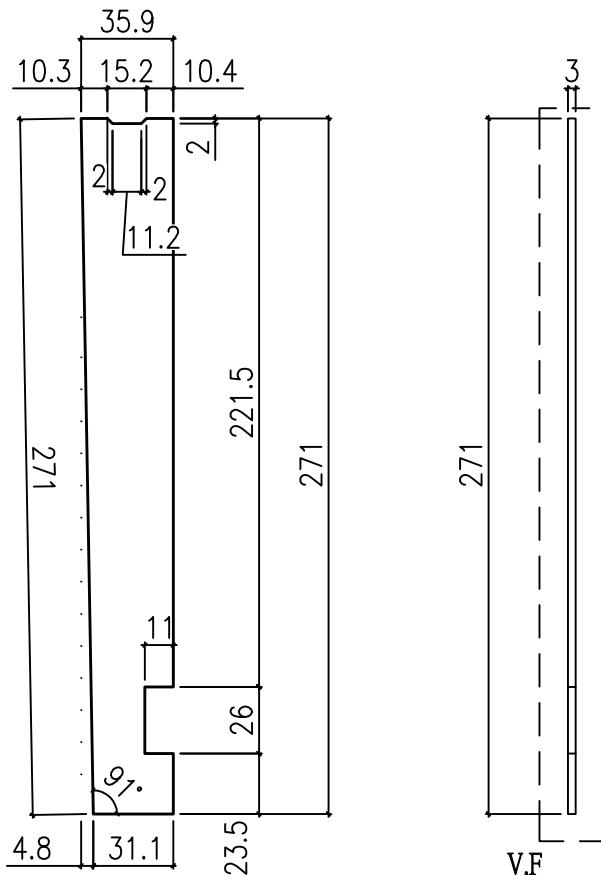

用庫存料

| 物料編號    | 數量 | 使用位置       |
|---------|----|------------|
| ZS-FK02 | 2  | (斜口左)外橫裝飾條 |

| 物料編號     | 數量 | 使用位置       |
|----------|----|------------|
| ZS-FK02R | 2  | (斜口右)外橫裝飾條 |

用庫存料

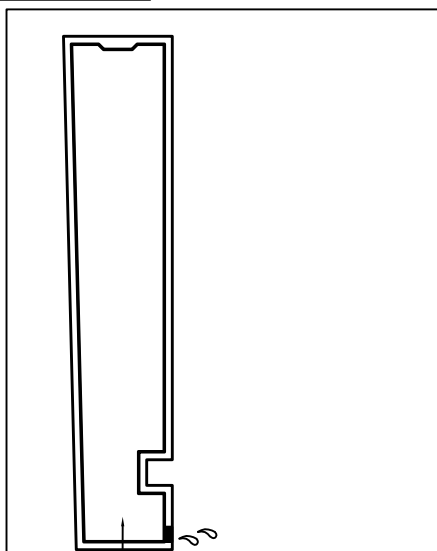

此件封口安裝位置

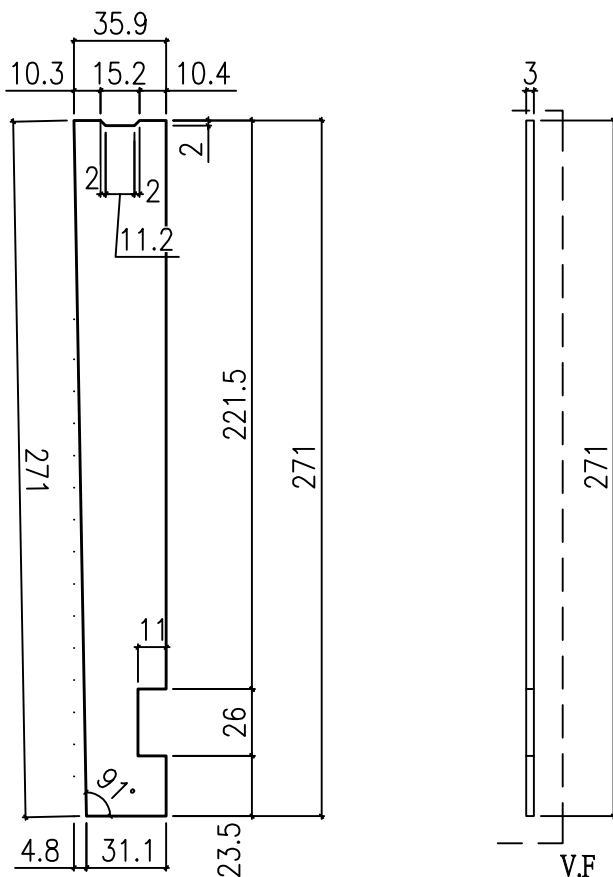

雲線處已修改

|    |                |    |     |              |    |              |  |  |
|----|----------------|----|-----|--------------|----|--------------|--|--|
| 名稱 | 外橫裝飾條封口片       | 制圖 | 周廣志 | 2024. 11. 07 | 修改 | A            |  |  |
| 材料 | 3mm鋁板          | 復核 | 謝永林 | 2024. 12. 27 | 日期 | 2025. 01. 09 |  |  |
| 顏色 | UCT206165XLA-3 | 批准 |     |              | 圖號 | ZS-FK02      |  |  |