



工程指示 / 要求簡箋 ENGINEER INSTRUCTIONS(E.I.)

工程指示編號:	EI- 8648	修改版本:	-
	HK- 2198		
工程編號:	J 861	工程名稱:	己連拿利
收件人:	Maggie	發件人:	細佬
工程項目:	欄河(大樓) - 確定模圖	日期:	12/12/2024

<input type="checkbox"/> 原合約工程包	<input type="checkbox"/> 原合約工程加 / 減賬 QT-	<input type="checkbox"/> 新工程報價 QT-
---------------------------------	--	------------------------------------

信件批核號碼/圖紙參考編號:	批核模具圖紙編號:
客戶指示附件:	管理內部批簽署:

<input type="checkbox"/> 初步鋁料 B.M.	<input type="checkbox"/> 加工拆圖, 然後生產	<input type="checkbox"/> 尺寸表
<input type="checkbox"/> 正式鋁料 B.M.	<input type="checkbox"/> 技術上資料/指示	<input type="checkbox"/> 報價
<input type="checkbox"/> 配件 B.M.	<input type="checkbox"/> 樣辦或貨品說明書	<input type="checkbox"/> 分判合約
<input type="checkbox"/> 其他:		

內容: 附頁圖紙確認模圖,合共13頁 給林仁安:如發現有問題請盡快通知
完成上列要求日期: 23/12/2024

國內

<input type="checkbox"/> 生產技術總監	<input type="checkbox"/> 連附件	<input type="checkbox"/> 技術部	<input type="checkbox"/> 連附件	<input type="checkbox"/> 生產部	<input type="checkbox"/> 連附件
<input type="checkbox"/> 採購部	<input type="checkbox"/> 連附件	<input checked="" type="checkbox"/> 生產統籌部	<input checked="" type="checkbox"/> 連附件	<input type="checkbox"/> 報關組	<input type="checkbox"/> 連附件
<input checked="" type="checkbox"/> 質檢部	<input checked="" type="checkbox"/> 連附件	<input type="checkbox"/> 會計部	<input type="checkbox"/> 連附件	<input type="checkbox"/> 機械設計部	<input type="checkbox"/> 連附件
<input type="checkbox"/> 香港辦	<input type="checkbox"/> 連附件	<input type="checkbox"/> 其他:			

香港

<input type="checkbox"/> 行政部	<input type="checkbox"/> 連附件	<input type="checkbox"/> 會計部	<input type="checkbox"/> 連附件	<input type="checkbox"/> 統籌部	<input type="checkbox"/> 連附件	<input type="checkbox"/> 工程部	<input type="checkbox"/> 連附件
<input type="checkbox"/> 採購部	<input type="checkbox"/> 連附件	<input type="checkbox"/> QS部	<input type="checkbox"/> 連附件	<input type="checkbox"/> 地盤管理	<input type="checkbox"/> 連附件	<input type="checkbox"/> 維修部	<input type="checkbox"/> 連附件

*發件人簽署: 細佬	*組別成員批核簽署:
傳遞編號: HK-2198	項目經理簽署: 

壁厚尺寸公差(单位:mm)		
φ100<φ≤φ250		
壁厚	实心	空心
0<T≤2	±0.15	±0.20
2<T≤3	±0.15	±0.20
3<T≤6	±0.18	±0.25
6<T≤10	±0.20	±0.50
10<T≤15	±0.20	±0.50
15<T≤20	±0.23	±0.50
20<T≤30	±0.25	—
30<T≤40	±0.30	—

未注非壁厚尺寸公差H(单位:mm)	
0<H≤3	±0.15
3<H≤10	±0.18
10<H≤15	±0.20
15<H≤30	±0.23
30<H≤45	±0.30
45<H≤60	±0.36
60<H≤90	±0.60
90<H≤120	±0.60
120<H≤150	±0.86
150<H≤200	±1.10
200<H≤250	±1.35

技术要求

1. 装饰面为: _____
2. 基材验收标准按EN755-9执行
3. 表面处理是: 氟碳喷涂
4. 带“★”尺寸以实配为准 5. φ=R0.3

此型材如停止订货一年以上, 我司有权对模具进行报废或销毁如私自改动而确认, 导致生产出来有异, 我司一律不承担责任! 特此声明

1. 此图与客户“来样/来图”相符, 若涉及专利或商标事宜, 概由需方负责。
2. 如与其它型材或配件配合, 需注明或提供配套件, 否则产生的装配问题, 由客户自行承担。
3. 客户确认图纸, 包括确认并认可图纸上所示的图形、公差、验收标准, 模具费, 单重和装饰面面积等图面上的信息。

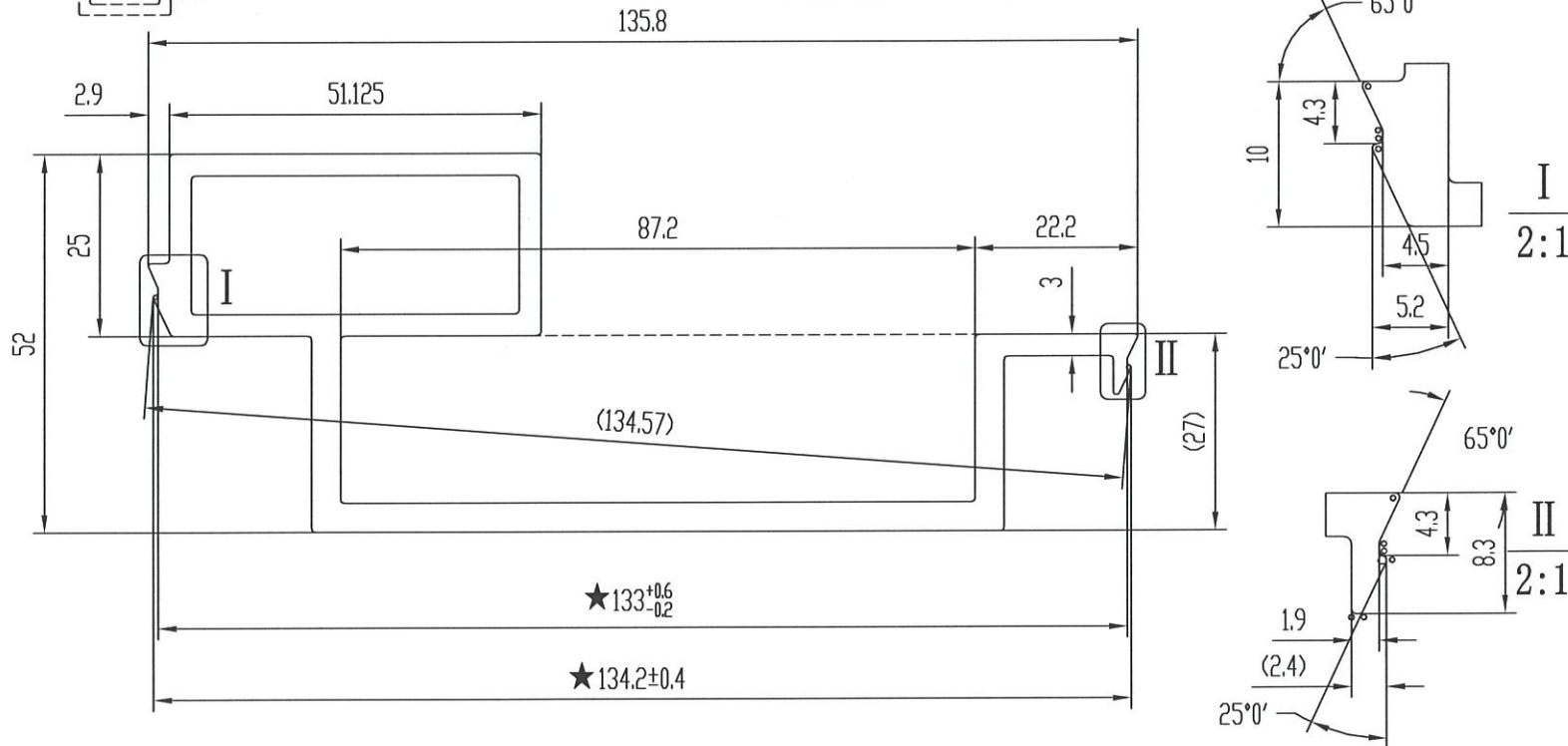
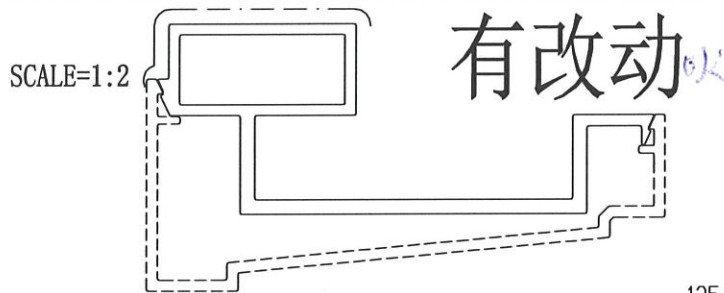

未注实心部位壁厚	4	机 型		未注圆角	R0.5	外 D	136.15 mm	材 料	
未注空心部位壁厚	3	备 注		周 长	480.6 mm	比 例	1:1	6063-T6	
装饰面面积	0.2884 m ² /m	广东兴发铝业有限公司 兴发铝业(成都)有限公司 广东兴发铝业(江西)有限公司 广东兴发铝业(河南)有限公司 总部技术部E-mail: tech@xingfa.com 联系电话: 0757-66695205				型材重量	2.880 Kg/m		
设计	麦智承 2024.09.20					客户编号	X86584		
校核	岑绰芝					型 号			
批准	黄绮明					名 称			

壁厚尺寸公差(单位:mm)		
φ100<φ≤φ250		
壁厚	实心	空心
0<T≤2	±0.15	±0.20
2<T≤3	±0.15	±0.20
3<T≤6	±0.18	±0.25
6<T≤10	±0.20	±0.50
10<T≤15	±0.20	±0.50
15<T≤20	±0.23	±0.50
20<T≤30	±0.25	—
30<T≤40	±0.30	—
未注非壁厚尺寸公差H(单位:mm)		
0<H≤3	±0.15	
3<H≤10	±0.18	
10<H≤15	±0.20	
15<H≤30	±0.23	
30<H≤45	±0.30	
45<H≤60	±0.36	
60<H≤90	±0.60	
90<H≤120	±0.60	
120<H≤150	±0.86	
150<H≤200	±1.10	
200<H≤250	±1.35	

A	版次	1	型号
---	----	---	----

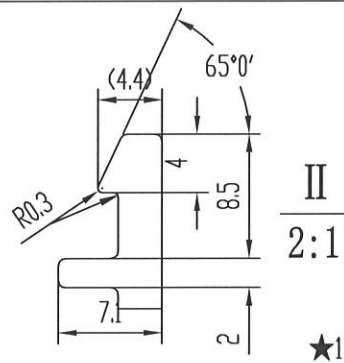
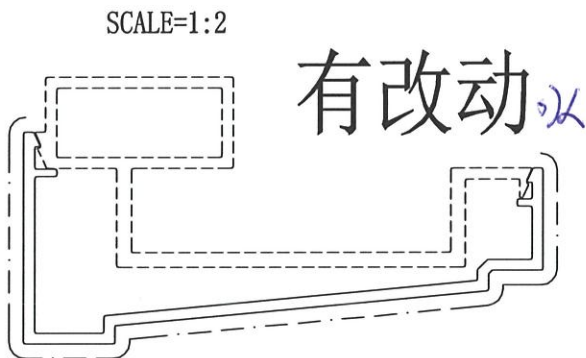

美特铝质有限公司	
承認圖面	EP
日期	12/12-2024

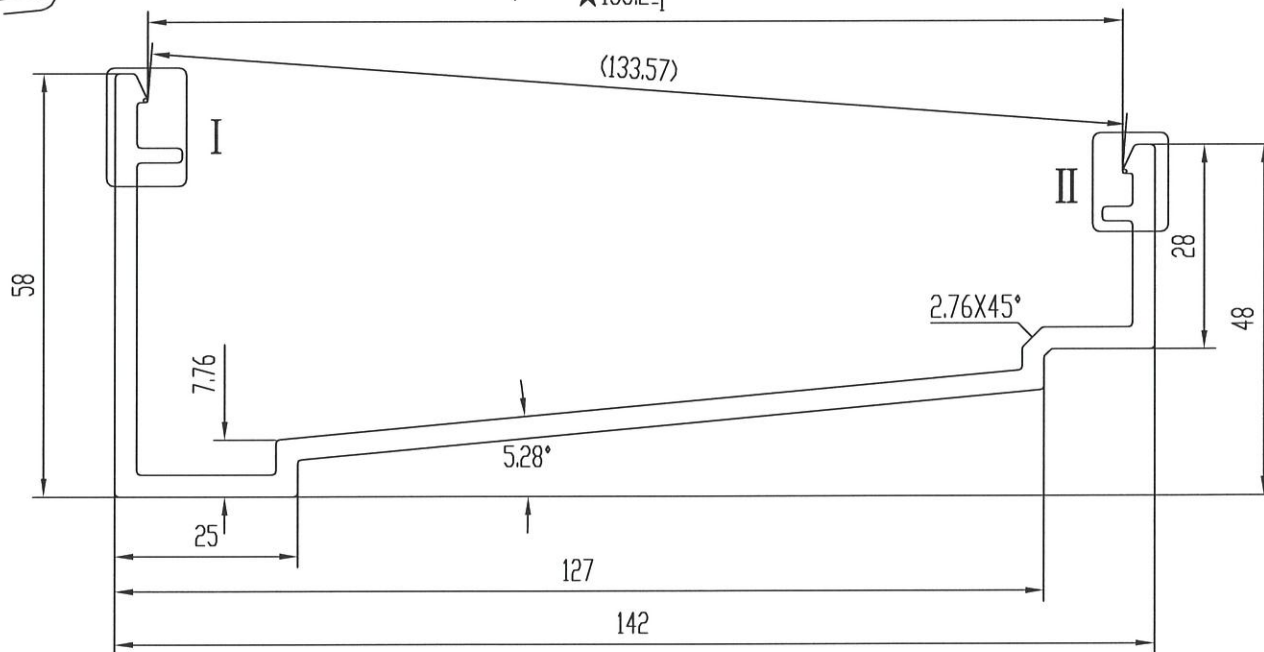
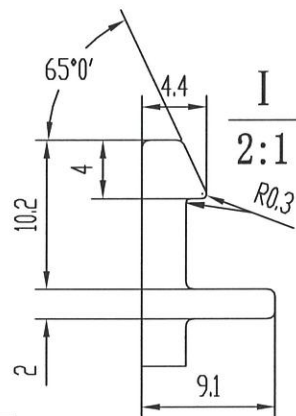



技术要求

1. 装饰面为: _____
2. 基材验收标准按EN755-9执行
3. 表面处理是: 氟碳喷涂
4. 带“★”尺寸以实配为准

此型材如停止订货一年以上, 我司有权对模具进行报废或销毁
如私自改动而确认, 导致生产出来有异议, 我司一律不承担责任!
特此声明

1. 此图与客户“来样/来图”相符, 若涉及专利或商标事宜, 概由需方负责。
2. 如与其它型材或配件配合, 需注明或提供配套件, 否则产生的装配问题, 由客户自行承担。
3. 客户确认图纸, 包括确认并认可图纸上所示的图形、公差、验收标准, 模具费, 单重和装饰面面积等图面上的信息。

未注实心部位壁厚	3	机 型		未注圆角	R0.5	外 D	149.96 mm	材 料	
未注空心部位壁厚		备 注		周 长	488.3 mm	比 例	1:1	6063-T6	
装饰面面积	0.2930 m ² /m	 广东兴发铝业有限公司 兴发铝业(成都)有限公司 广东兴发铝业(江西)有限公司 广东兴发铝业(河南)有限公司				型材重量	1.954 Kg/m		
设计	麦智承					2024.09.20	客户编号	X86585	
校核	岑焯芝						型 号		
批准	黄绮明						名 称		
总部技术部E-mail: tech@xingfa.com 联系电话: 0757-66695205									

壁厚尺寸公差(单位:mm)		
φ0<φ≤φ100		
壁厚	实心	空心
0<T≤2	±0.13	±0.15
2<T≤3	±0.13	±0.15
3<T≤6	±0.15	±0.20
6<T≤10	±0.17	±0.50
10<T≤15	±0.17	±0.50
15<T≤20	±0.20	±0.50
20<T≤30	±0.24	—
30<T≤40	±0.26	—
未注非壁厚尺寸公差H(单位:mm)		
0<H≤3	±0.13	
3<H≤10	±0.15	
10<H≤15	±0.17	
15<H≤30	±0.21	
30<H≤45	±0.26	
45<H≤60	±0.31	
60<H≤90	±0.52	
90<H≤120	±0.52	

SCALE=1:1

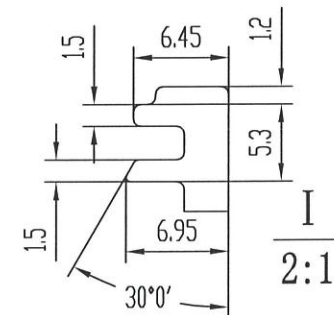
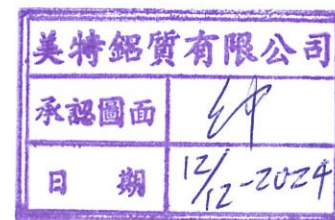
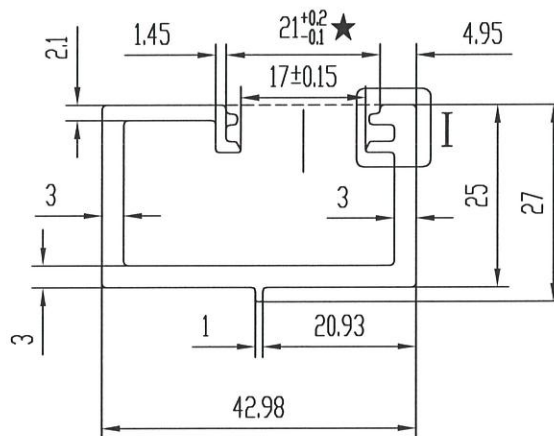
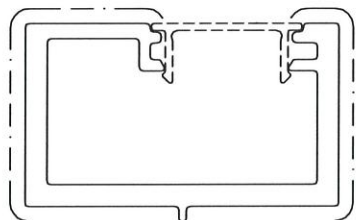



技术要求

1. 装饰面为: _____
2. 基材验收标准按EN755-9执行
3. 表面处理是: 氟碳喷涂
4. 带“★”尺寸以实配为准

此型材如停止订货一年以上, 我司有权对模具进行报废或销毁如私自改动而确认, 导致生产出来有异议, 我司一律不承担责任! 特此声明

1. 此图与客户“来样/来图”相符, 若涉及专利或商标事宜, 概由需方负责。
2. 如与其它型材或配件配合, 需注明或提供配套件, 否则产生的装配问题, 由客户自行承担。
3. 客户确认图纸, 包括确认并认可图纸上所示的图形、公差、验收标准, 模具费, 单重和装饰面面积等图面上的信息。

未注实心部位壁厚		机型		未注圆角	R0.5	外 D	49.35 mm	材料		
未注空心部位壁厚		备注		周长	235.9 mm	比例	1:1	6063-T6		
装饰面面积	0.1415 m ² /m	 广东兴发铝业有限公司 兴发铝业(成都)有限公司 广东兴发铝业(江西)有限公司 广东兴发铝业(河南)有限公司 总部技术部E-mail: tech@xingfa.com 联系电话: 0757-66695205				型材重量	0.858 Kg/m			
设计	麦智承					2024.09.20	客户编号	X86586		
校核	岑焯芝						型号			
批准	黄绮明						名称			

壁厚尺寸公差(单位:mm)		
φ0<φ≤φ100		
壁厚	实心	空心
0<T≤2	±0.13	±0.15
2<T≤3	±0.13	±0.15
3<T≤6	±0.15	±0.20
6<T≤10	±0.17	±0.50
10<T≤15	±0.17	±0.50
15<T≤20	±0.20	±0.50
20<T≤30	±0.24	—
30<T≤40	±0.26	—
未注非壁厚尺寸公差H(单位:mm)		
0<H≤3	±0.13	
3<H≤10	±0.15	
10<H≤15	±0.17	
15<H≤30	±0.21	
30<H≤45	±0.26	
45<H≤60	±0.31	
60<H≤90	±0.52	
90<H≤120	±0.52	

SCALE=1:1

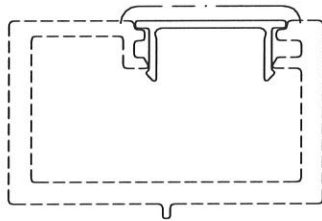

A	版次	1	型号
---	----	---	----

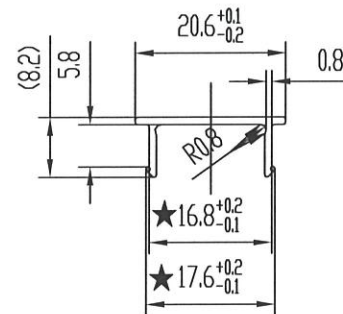
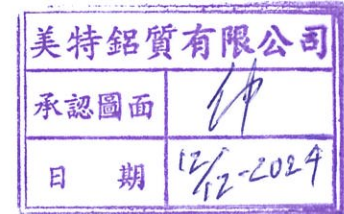

技术要求

1. 装饰面为: _____
2. 基材验收标准按EN755-9执行
3. 表面处理是: 氟碳喷涂
4. 带“★”尺寸以实配为准

此型材如停止订货一年以上, 我司有权对模具进行报废或销毁如私自改动而确认, 导致生产出来有异议, 我司一律不承担责任! 特此声明

1. 此图与客户“来样/来图”相符, 若涉及专利或商标事宜, 概由需方负责。
2. 如与其它型材或配件配合, 需注明或提供配套件, 否则产生的装配问题, 由客户自行承担。
3. 客户确认图纸, 包括确认并认可图纸上所示的图形、公差、验收标准, 模具费, 单重和装饰面面积等图面上的信息。

未注实心部位壁厚	1	机型		未注圆角	R0.3	外 D	20.78 mm	材料		
未注空心部位壁厚		备注		周长	70.7 mm	比例	1:1	6063-T6		
装饰面面积	0.0424 m ² /m	 广东兴发铝业有限公司 兴发铝业(成都)有限公司 广东兴发铝业(江西)有限公司 广东兴发铝业(河南)有限公司				型材重量	0.094 Kg/m			
设计	麦智承					2024.09.20	客户编号	X86594		
校核	岑绰芝						型号			
批准	黄绮明						名称			
总部技术部E-mail: tech@xingfa.com 联系电话: 0757-66695205										

壁厚尺寸公差(单位:mm)		
φ0<φ≤φ100		
壁厚	实心	空心
0<T≤2	±0.13	±0.15
2<T≤3	±0.13	±0.15
3<T≤6	±0.15	±0.20
6<T≤10	±0.17	±0.50
10<T≤15	±0.17	±0.50
15<T≤20	±0.20	±0.50
20<T≤30	±0.24	—
30<T≤40	±0.26	—
未注非壁厚尺寸公差H(单位:mm)		
0<H≤3	±0.13	
3<H≤10	±0.15	
10<H≤15	±0.17	
15<H≤30	±0.21	
30<H≤45	±0.26	
45<H≤60	±0.31	
60<H≤90	±0.52	
90<H≤120	±0.52	

SCALE=1:1

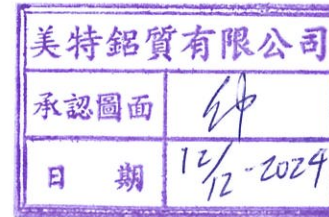
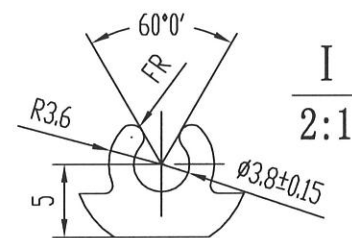
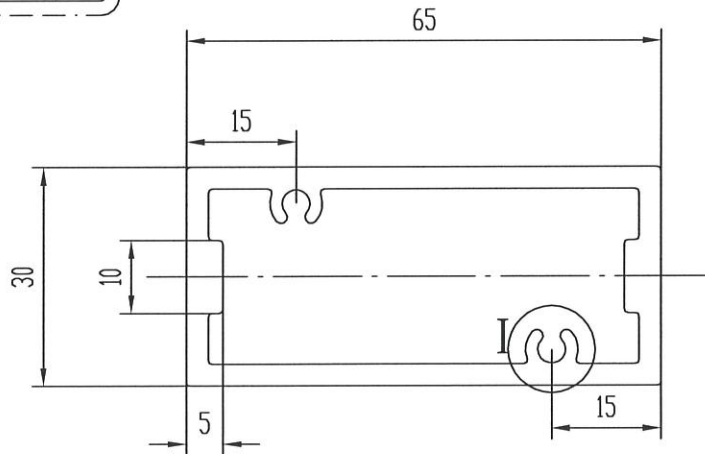
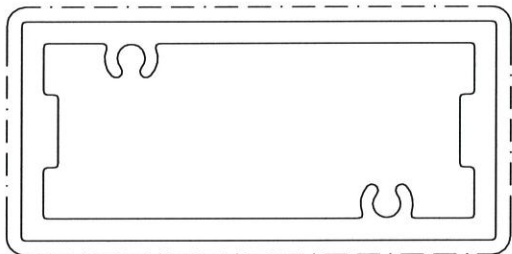

技术要求

1. 装饰面为: _____
2. 基材验收标准按EN755-9执行
3. 表面处理是: 氟碳喷涂
4. 带“★”尺寸以实配为准

此型材如停止订货一年以上, 我司有权对模具进行报废或销毁如私自改动而确认, 导致生产出来有异议, 我司一律不承担责任! 特此声明

1. 此图与客户“来样/来图”相符, 若涉及专利或商标事宜, 概由需方负责。
2. 如与其它型材或配件配合, 需注明或提供配套件, 否则产生的装配问题, 由客户自行承担。
3. 客户确认图纸, 包括确认并认可图纸上所示的图形、公差、验收标准, 模具费, 单重和装饰面面积等图面上的信息。

未注实心部位壁厚		机 型		未注圆角	R0.5	外 D	71.26 mm	材 料	
未注空心部位壁厚	3	备 注		周 长	189.1 mm	比 例	1:1	6063-T6	
装饰面面积	0.1891 m ² /m	 广东兴发铝业有限公司 兴发铝业(成都)有限公司 广东兴发铝业(江西)有限公司 广东兴发铝业(河南)有限公司					型材重量	1.650 Kg/m	
设计	麦智承						2024.09.20	客户编号	X86610
校核	岑绰芝							型 号	
批准	黄绮明							名 称	
		总部技术部E-mail: tech@xingfa.com 联系电话: 0757-66695205							

壁厚尺寸公差(单位:mm)		
φ0<φ≤φ100		
壁厚	实心	空心
0<T≤2	±0.13	±0.15
2<T≤3	±0.13	±0.15
3<T≤6	±0.15	±0.20
6<T≤10	±0.17	±0.50
10<T≤15	±0.17	±0.50
15<T≤20	±0.20	±0.50
20<T≤30	±0.24	—
30<T≤40	±0.26	—
未注非壁厚尺寸公差H(单位:mm)		
0<H≤3	±0.13	
3<H≤10	±0.15	
10<H≤15	±0.17	
15<H≤30	±0.21	
30<H≤45	±0.26	
45<H≤60	±0.31	
60<H≤90	±0.52	
90<H≤120	±0.52	

A	版次	1	型号
---	----	---	----

SCALE=1:1

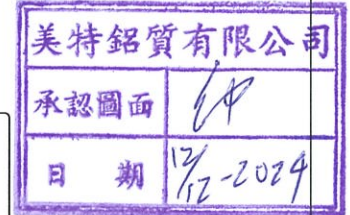
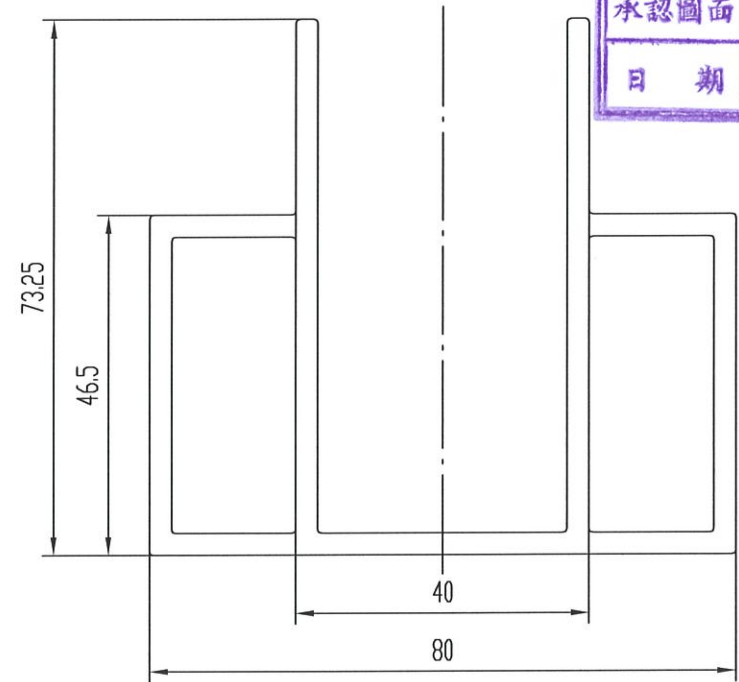
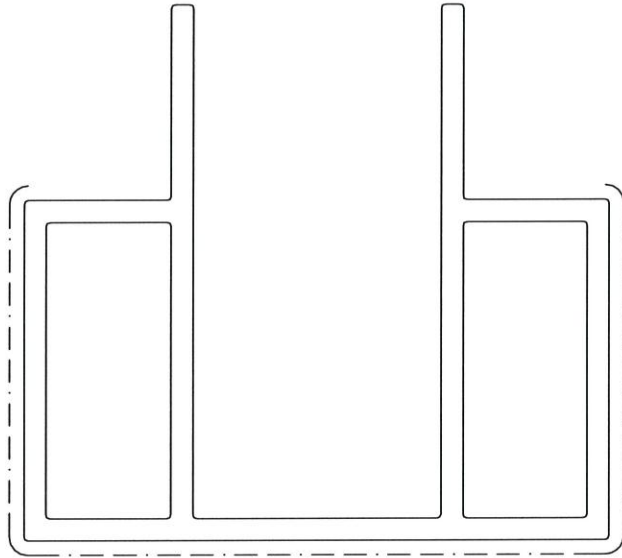

技术要求

1. 装饰面为: _____
2. 基材验收标准按EN755-9执行
3. 表面处理是: 氟碳喷涂
4. 带“★”尺寸以实配为准

此型材如停止订货一年以上, 我司有权对模具进行报废或销毁如私自改动而确认, 导致生产出来有异议, 我司一律不承担责任! 特此声明

1. 此图与客户“来样/来图”相符, 若涉及专利或商标事宜, 概由需方负责。
2. 如与其它型材或配件配合, 需注明或提供配套件, 否则产生的装配问题, 由客户自行承担。
3. 客户确认图纸, 包括确认并认可图纸上所示的图形、公差、验收标准, 模具费, 单重和装饰面面积等图面上的信息。

未注实心部位壁厚	3	机型		未注圆角	R0.5	外 D	97.78 mm	材料		
未注空心部位壁厚	3	备注		周长	444.4 mm	比例	1:1	6063-T6		
装饰面面积	0.2666 m ² /m	 广东兴发铝业有限公司 兴发铝业(成都)有限公司 广东兴发铝业(江西)有限公司 广东兴发铝业(河南)有限公司				型材重量	2.777 Kg/m			
设计	麦智承					2024.09.20	客户编号	X86591		
校核	岑焯芝						型号			
批准	黄绮明						名称			
总部技术部E-mail: tech@xingfa.com 联系电话: 0757-66695205										

壁厚尺寸公差(单位:mm)		
ø0<ø≤ø100		
壁厚	实心	空心
0<T≤2	±0.13	±0.15
2<T≤3	±0.13	±0.15
3<T≤6	±0.15	±0.20
6<T≤10	±0.17	±0.50
10<T≤15	±0.17	±0.50
15<T≤20	±0.20	±0.50
20<T≤30	±0.24	—
30<T≤40	±0.26	—
未注非壁厚尺寸公差H(单位:mm)		
0<H≤3	±0.13	
3<H≤10	±0.15	
10<H≤15	±0.17	
15<H≤30	±0.21	
30<H≤45	±0.26	
45<H≤60	±0.31	
60<H≤90	±0.52	
90<H≤120	±0.52	

A	版次	1	型号
---	----	---	----

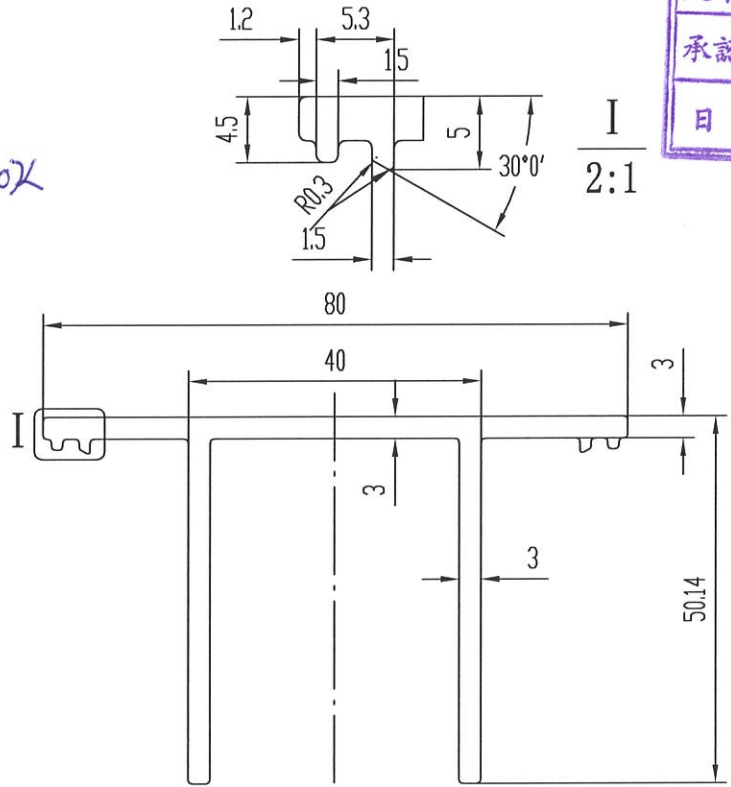
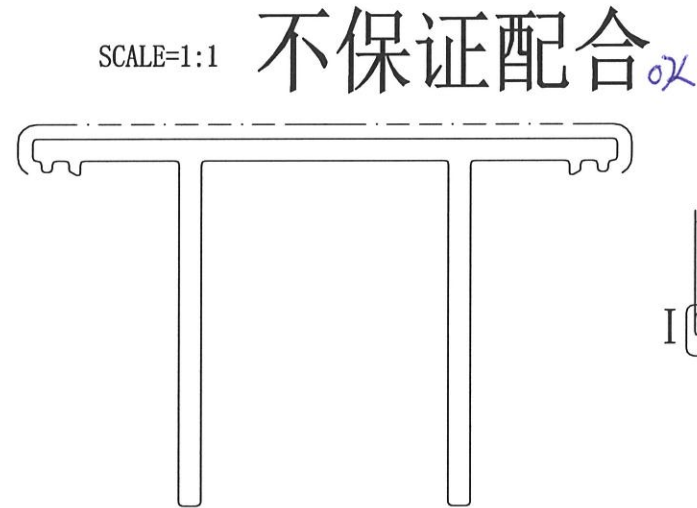
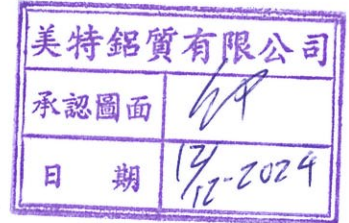

技术要求

1. 装饰面为: ————
2. 基材验收标准按EN755-9执行
3. 表面处理是: 氟碳喷涂
4. 带“★”尺寸以实配为准

此型材如停止订货一年以上, 我司有权对模具进行报废或销毁如私自改动而确认, 导致生产出来有异议, 我司一律不承担责任! 特此声明

1. 此图与客户“来样/来图”相符, 若涉及专利或商标事宜, 概由需方负责。
2. 如与其它型材或配件配合, 需注明或提供配套件, 否则产生的装配问题, 由客户自行承担。
3. 客户确认图纸, 包括确认并认可图纸上所示的图形、公差、验收标准, 模具费, 单重和装饰面面积等图面上的信息。

未注实心部位壁厚		机 型		未注圆角	R0.5	外 D	83.88 mm	材 料		
未注空心部位壁厚		备 注	0	周 长	362.1 mm	比 例	1:1	6063-T6		
装饰面面积	0.2173 m ² /m	广东兴发铝业有限公司 兴发铝业(成都)有限公司 广东兴发铝业(江西)有限公司 广东兴发铝业(河南)有限公司				型材重量	1.443 Kg/m			
设计	麦智承					2024.09.20	客户编号	X86592		
校核	岑绰芝						型 号			
批准	黄绮明						名 称			
		总部技术部E-mail: tech@xingfa.com 联系电话: 0757-66695205								

壁厚尺寸公差(单位:mm)		
ø0<ø≤ø100		
壁厚	实心	空心
0<T≤2	±0.13	±0.15
2<T≤3	±0.13	±0.15
3<T≤6	±0.15	±0.20
6<T≤10	±0.17	±0.50
10<T≤15	±0.17	±0.50
15<T≤20	±0.20	±0.50
20<T≤30	±0.24	—
30<T≤40	±0.26	—
未注非壁厚尺寸公差H(单位:mm)		
0<H≤3	±0.13	
3<H≤10	±0.15	
10<H≤15	±0.17	
15<H≤30	±0.21	
30<H≤45	±0.26	
45<H≤60	±0.31	
60<H≤90	±0.52	
90<H≤120	±0.52	

SCALE=1:1

不保证配合 *OK*

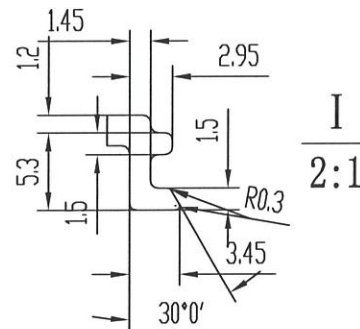
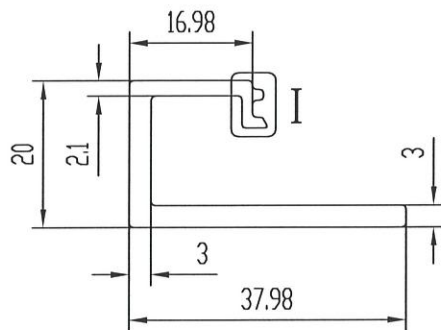
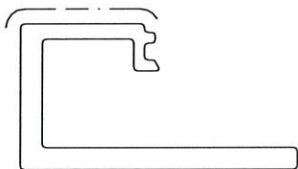

A	版次	1	型号
---	----	---	----



美特铝质有限公司	
承認圖面	<i>[Signature]</i>
日期	12/12-2024

技术要求

1. 装饰面为: _____
2. 基材验收标准按EN755-9执行
3. 表面处理是: 氟碳喷涂
4. 带“★”尺寸以实配为准

此型材如停止订货一年以上, 我司有权对模具进行报废或销毁如私自改动而确认, 导致生产出来有异议, 我司一律不承担责任! 特此声明

1. 此图与客户“来样/来图”相符, 若涉及专利或商标事宜, 概由需方负责。
2. 如与其它型材或配件配合, 需注明或提供配套件, 否则产生的装配问题, 由客户自行承担。
3. 客户确认图纸, 包括确认并认可图纸上所示的图形、公差、验收标准, 模具费, 单重和装饰面面积等图面上的信息。

未注实心部位壁厚		机型		未注圆角	R0.5	外 D	42.57 mm	材料		
未注空心部位壁厚		备注	0	周长	156.1 mm	比例	1:1	6063-T6		
装饰面面积	0.0937 m ² /m	 广东兴发铝业有限公司 兴发铝业(成都)有限公司 广东兴发铝业(江西)有限公司 广东兴发铝业(河南)有限公司				型材重量	0.557 Kg/m			
设计	麦智承					2024.09.20	客户编号	X86593		
校核	岑绰芝						型号			
批准	黄绮明						名称			
总部技术部E-mail: tech@xingfa.com 联系电话: 0757-66695205										

壁厚尺寸公差(单位:mm)		
φ100<φ≤φ250		
壁厚	实心	空心
0<T≤2	±0.15	±0.20
2<T≤3	±0.15	±0.20
3<T≤6	±0.18	±0.25
6<T≤10	±0.20	±0.50
10<T≤15	±0.20	±0.50
15<T≤20	±0.23	±0.50
20<T≤30	±0.25	—
30<T≤40	±0.30	—
未注非壁厚尺寸公差H(单位:mm)		
0<H≤3	±0.15	
3<H≤10	±0.18	
10<H≤15	±0.20	
15<H≤30	±0.23	
30<H≤45	±0.30	
45<H≤60	±0.36	
60<H≤90	±0.60	
90<H≤120	±0.60	
120<H≤150	±0.86	
150<H≤200	±1.10	
200<H≤250	±1.35	

SCALE=1:2



A	版次	1	型号
---	----	---	----

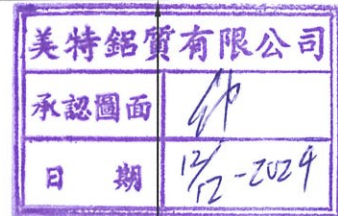
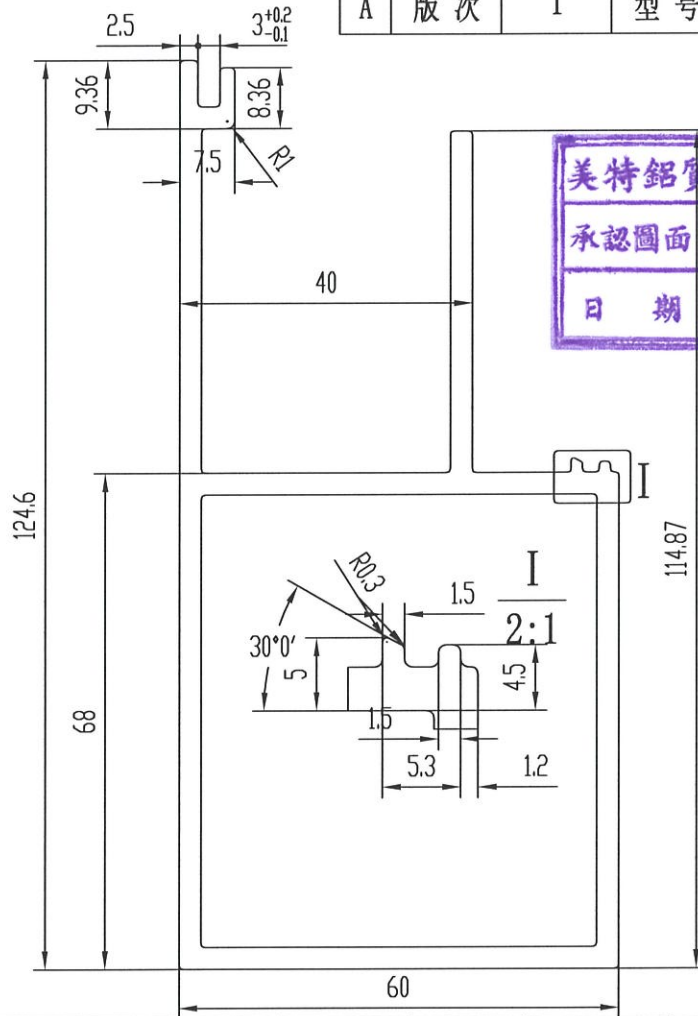

技术要求

1. 装饰面为: _____
2. 基材验收标准按EN755-9执行
3. 表面处理是: 氟碳喷涂
4. 带“★”尺寸以实配为准

此型材如停止订货一年以上, 我司有权对模具进行报废或销毁如私自改动而确认, 导致生产出来有异议, 我司一律不承担责任! 特此声明

1. 此图与客户“来样/来图”相符, 若涉及专利或商标事宜, 概由需方负责。
2. 如与其它型材或配件配合, 需注明或提供配套件, 否则产生的装配问题, 由客户自行承担。
3. 客户确认图纸, 包括确认并认可图纸上所示的图形、公差、验收标准, 模具费, 单重和装饰面面积等图面上的信息。

未注实心部位壁厚	3	机型		未注圆角	R0.5	外 D	137.96 mm	材料		
未注空心部位壁厚	3	备注	0	周长	484.1 mm	比例	1:1	6063-T6		
装饰面面积	0.2905 m ² /m	<p>广东兴发铝业有限公司 兴发铝业(成都)有限公司 广东兴发铝业(江西)有限公司 广东兴发铝业(河南)有限公司</p>				型材重量	2.895 Kg/m			
设计	麦智承					2024.09.20	客户编号	X86596		
校核	岑焯芝						型号			
批准	黄绮明						名称			
<p>总部技术部E-mail: tech@xingfa.com 联系电话: 0757-66695205</p>										

壁厚尺寸公差(单位:mm)		
ø100<ø≤ø250		
壁厚	实心	空心
0<T≤2	±0.15	±0.20
2<T≤3	±0.15	±0.20
3<T≤6	±0.18	±0.25
6<T≤10	±0.20	±0.50
10<T≤15	±0.20	±0.50
15<T≤20	±0.23	±0.50
20<T≤30	±0.25	—
30<T≤40	±0.30	—
未注非壁厚尺寸公差H(单位:mm)		
0<H≤3	±0.15	
3<H≤10	±0.18	
10<H≤15	±0.20	
15<H≤30	±0.23	
30<H≤45	±0.30	
45<H≤60	±0.36	
60<H≤90	±0.60	
90<H≤120	±0.60	
120<H≤150	±0.86	
150<H≤200	±1.10	
200<H≤250	±1.35	

SCALE=1:2

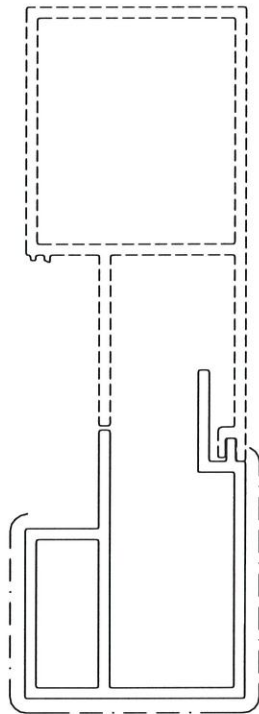

A	版次	1	型号
---	----	---	----

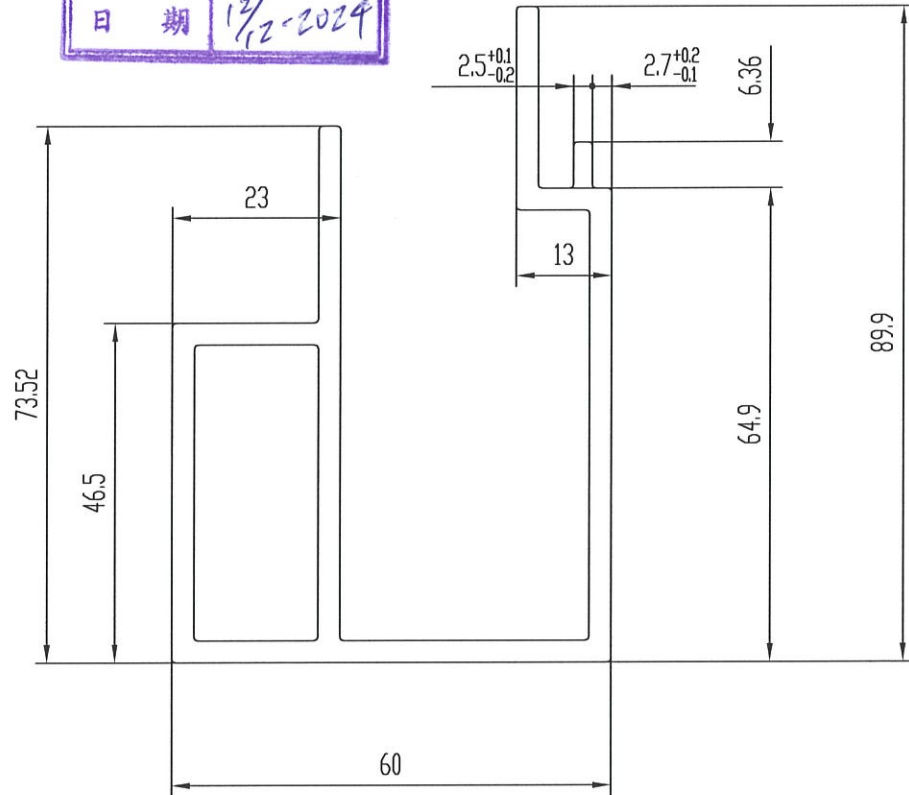

技术要求

1. 装饰面为: _____
2. 基材验收标准按EN755-9执行
3. 表面处理是: 氟碳喷涂
4. 带“★”尺寸以实配为准

此型材如停止订货一年以上, 我司有权对模具进行报废或销毁如私自改动而确认, 导致生产出来有异议, 我司一律不承担责任! 特此声明

1. 此图与客户“来样/来图”相符, 若涉及专利或商标事宜, 概由需方负责。
2. 如与其它型材或配件配合, 需注明或提供配套件, 否则产生的装配问题, 由客户自行承担。
3. 客户确认图纸, 包括确认并认可图纸上所示的图形、公差、验收标准, 模具费, 单重和装饰面面积等图面上的信息。

未注实心部位壁厚	3	机 型		未注圆角	R0.5	外 D	103.11 mm	材 料		
未注空心部位壁厚	3	备 注		周 长	469.7 mm	比 例	1:1	6063-T6		
装饰面面积	0.2818 m ² /m	 广东兴发铝业有限公司 兴发铝业(成都)有限公司 广东兴发铝业(江西)有限公司 广东兴发铝业(河南)有限公司				型材重量	2.384 Kg/m			
设计	麦智承					2024.09.20	客户编号	X86595		
校核	岑焯芝						型 号			
批准	黄绮明						名 称			
总部技术部E-mail: tech@xingfa.com 联系电话: 0757-66695205										

壁厚尺寸公差(单位:mm)		
ø100<ø≤ø250		
壁厚	实心	空心
0<T≤2	±0.15	±0.20
2<T≤3	±0.15	±0.20
3<T≤6	±0.18	±0.25
6<T≤10	±0.20	±0.50
10<T≤15	±0.20	±0.50
15<T≤20	±0.23	±0.50
20<T≤30	±0.25	—
30<T≤40	±0.30	—
未注非壁厚尺寸公差H(单位:mm)		
0<H≤3	±0.15	
3<H≤10	±0.18	
10<H≤15	±0.20	
15<H≤30	±0.23	
30<H≤45	±0.30	
45<H≤60	±0.36	
60<H≤90	±0.60	
90<H≤120	±0.60	
120<H≤150	±0.86	
150<H≤200	±1.10	
200<H≤250	±1.35	

技术要求

1. 装饰面为: _____
2. 基材验收标准按EN755-9执行
3. 表面处理是:氟碳喷涂
4. 带“★”尺寸以实配为准

此型材如停止订货一年以上, 我司有权对模具进行报废或销毁如私自改动而确认, 导致生产出来有异议, 我司一律不承担责任! 特此声明

1. 此图与客户“来样/来图”相符, 若涉及专利或商标事宜, 概由需方负责。
2. 如与其它型材或配件配合, 需注明或提供配套件, 否则产生的装配问题, 由客户自行承担。
3. 客户确认图纸, 包括确认并认可图纸上所示的图形、公差、验收标准, 模具费, 单重和装饰面面积等图面上的信息。

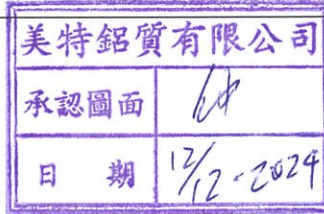
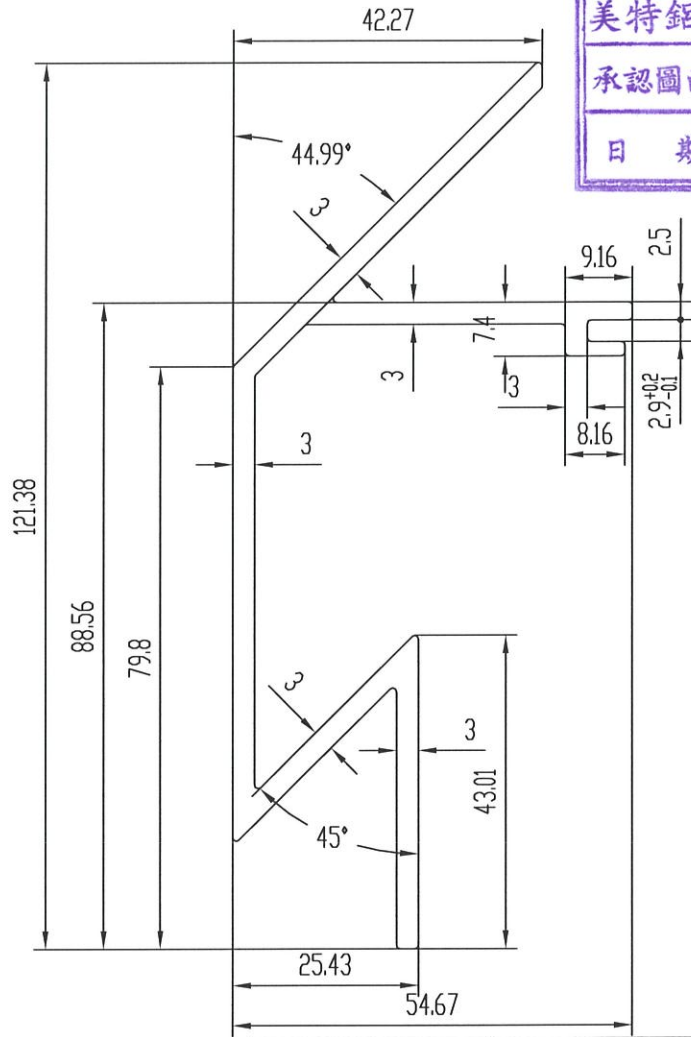

A	版次	1	型号
---	----	---	----

SCALE=1:1

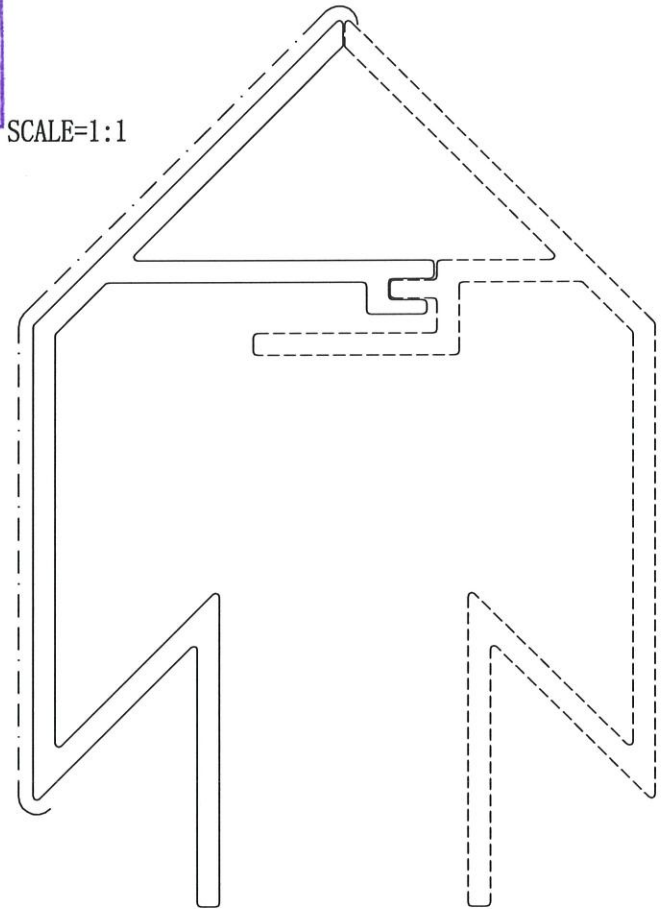

未注实心部位壁厚		机 型		未注圆角	R0.5	外 D	122.83 mm	材 料	
未注空心部位壁厚		备 注		周 长	483.8 mm	比 例	1:1	6063-T6	
装饰面面积	0.2903 m ² /m	 广东兴发铝业有限公司 兴发铝业(成都)有限公司 广东兴发铝业(江西)有限公司 广东兴发铝业(河南)有限公司				型材重量	1.958 Kg/m		
设计	麦智承					2024.09.20	客户编号	X86598	
校核	岑绰芝						型 号		
批准	黄绮明						名 称		
		总部技术部E-mail: tech@xingfa.com 联系电话: 0757-66695205							

壁厚尺寸公差(单位:mm)		
∅100<∅≤∅250		
壁厚	实心	空心
0<T≤2	±0.15	±0.20
2<T≤3	±0.15	±0.20
3<T≤6	±0.18	±0.25
6<T≤10	±0.20	±0.50
10<T≤15	±0.20	±0.50
15<T≤20	±0.23	±0.50
20<T≤30	±0.25	—
30<T≤40	±0.30	—
未注非壁厚尺寸公差H(单位:mm)		
0<H≤3	±0.15	
3<H≤10	±0.18	
10<H≤15	±0.20	
15<H≤30	±0.23	
30<H≤45	±0.30	
45<H≤60	±0.36	
60<H≤90	±0.60	
90<H≤120	±0.60	
120<H≤150	±0.86	
150<H≤200	±1.10	
200<H≤250	±1.35	

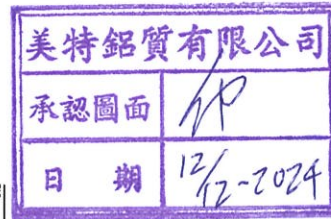
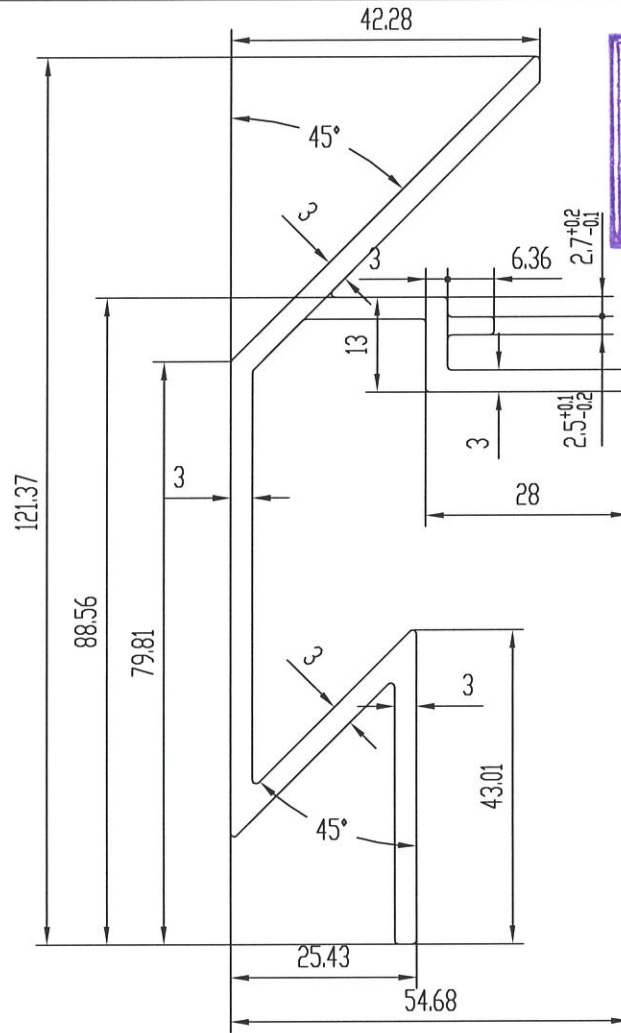

A	版次	1	型号
---	----	---	----

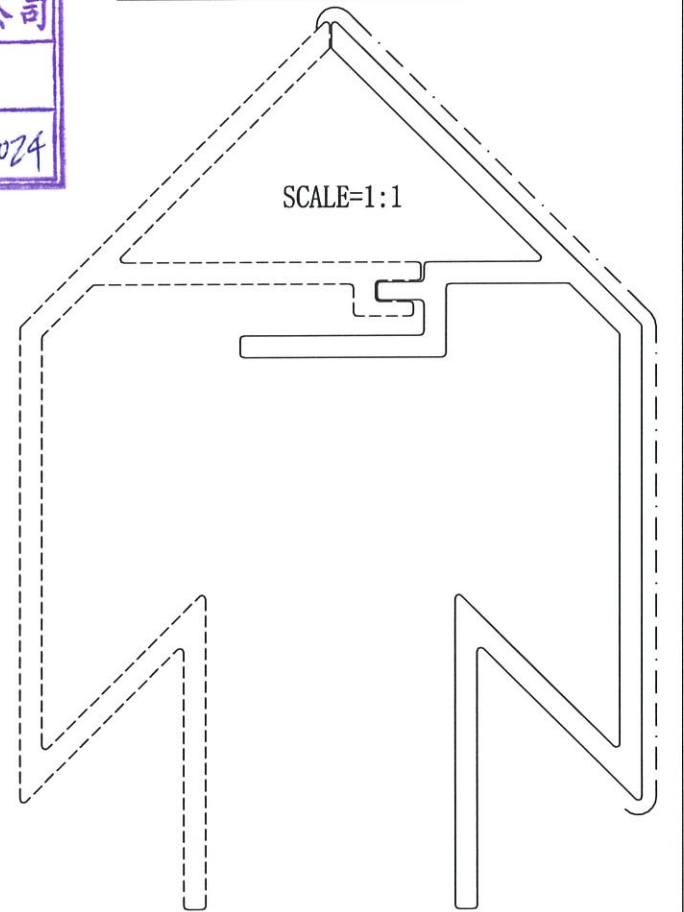

技术要求

1. 装饰面为: _____
2. 基材验收标准按EN755-9执行
3. 表面处理是: 氟碳喷涂
4. 带“★”尺寸以实配为准

此型材如停止订货一年以上, 我司有权对模具进行报废或销毁
如私自改动而确认, 导致生产出来有异议, 我司一律不承担责任!
特此声明

1. 此图与客户“来样/来图”相符, 若涉及专利或商标事宜, 概由需方负责。
2. 如与其它型材或配件配合, 需注明或提供配套件, 否则产生的装配问题, 由客户自行承担。
3. 客户确认图纸, 包括确认并认可图纸上所示的图形、公差、验收标准, 模具费, 单重和装饰面面积等图面上的信息。

未注实心部位壁厚		机 型		未注圆角	R0.5	外 D	122.83 mm	材 料	
未注空心部位壁厚		备 注		周 长	497.0 mm	比 例	1:1	6063-T6	
装饰面面积	0.2982 m ² /m	 广东兴发铝业有限公司 兴发铝业(成都)有限公司 广东兴发铝业(江西)有限公司 广东兴发铝业(河南)有限公司				型材重量	2.028 Kg/m		
设计	麦智承					2024.09.20	客户编号	X86599	
校核	岑焯芝						型 号		
批准	黄绮明						名 称		
		总部技术部E-mail: tech@xingfa.com 联系电话: 0757-66695205							