



工程指示 / 要求簡箋 ENGINEER INSTRUCTIONS(E.I.)

工程指示編號:	EI- 8560	修改版本:	-
	HK- 2057		
工程編號:	J 861	工程名稱:	己連拿利
收件人:	生統	發件人:	細佬
工程項目:	預制窗-試模窗	日期:	18/11/2024

<input type="checkbox"/> 原合約工程包	<input type="checkbox"/> 原合約工程加 / 減賬 QT-	<input type="checkbox"/> 新工程報價 QT-
---------------------------------	--	------------------------------------

信件批核號碼/圖紙參考編號:	批核模具圖紙編號:
客戶指示附件:	管理內部批簽署:

<input type="checkbox"/> 初步鋁料 B.M.	<input type="checkbox"/> 加工拆圖, 然後生產	<input type="checkbox"/> 尺寸表
<input checked="" type="checkbox"/> 正式鋁料 B.M.	<input type="checkbox"/> 技術上資料/指示	<input type="checkbox"/> 報價
<input type="checkbox"/> 配件 B.M.	<input type="checkbox"/> 樣辦或貨品說明書	<input type="checkbox"/> 分判合約
<input type="checkbox"/> 其他:		

內容: 請按附頁資料加工 窗號:TW-09 做一幅
完成上列要求日期: 09/12/2024

國內

<input type="checkbox"/> 生產技術總監	<input type="checkbox"/> 連附件	<input checked="" type="checkbox"/> 技術部	<input checked="" type="checkbox"/> 連附件	<input type="checkbox"/> 生產部	<input type="checkbox"/> 連附件
<input type="checkbox"/> 採購部	<input type="checkbox"/> 連附件	<input checked="" type="checkbox"/> 生產統籌部	<input checked="" type="checkbox"/> 連附件	<input type="checkbox"/> 報關組	<input type="checkbox"/> 連附件
<input checked="" type="checkbox"/> 質檢部	<input checked="" type="checkbox"/> 連附件	<input type="checkbox"/> 會計部	<input type="checkbox"/> 連附件	<input type="checkbox"/> 機械設計部	<input type="checkbox"/> 連附件
<input type="checkbox"/> 香港辦	<input type="checkbox"/> 連附件	<input type="checkbox"/> 其他:			

香港

<input type="checkbox"/> 行政部	<input type="checkbox"/> 連附件	<input type="checkbox"/> 會計部	<input type="checkbox"/> 連附件	<input type="checkbox"/> 統籌部	<input type="checkbox"/> 連附件	<input type="checkbox"/> 工程部	<input type="checkbox"/> 連附件
<input type="checkbox"/> 採購部	<input type="checkbox"/> 連附件	<input type="checkbox"/> QS部	<input type="checkbox"/> 連附件	<input type="checkbox"/> 地盤管理	<input type="checkbox"/> 連附件	<input type="checkbox"/> 維修部	<input type="checkbox"/> 連附件

*發件人簽署:	*組別成員批核簽署:
傳遞編號: HK-2057	項目經理簽署: 



美特鋁質 有限公司  
MIDI Aluminium Fabricator Ltd.

工程號	J861	拆圖	陳日強	11-15
地盤	己連拿利	復核	謝永林	11-15
名稱	預製 試模窗組裝圖	顏色		
		批准		

注: 1. 底橫不需開半圓去水孔  
2. 只做框

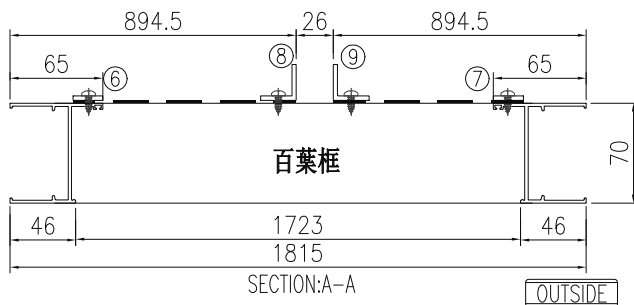
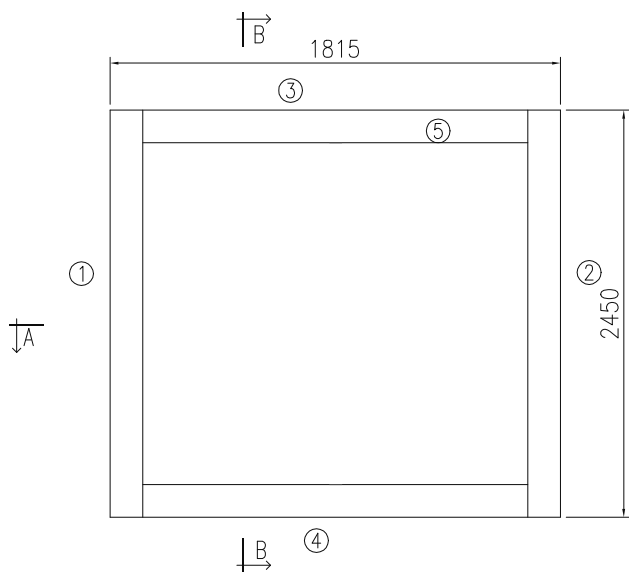

EI-8555B

序號	加工圖號	名稱	寬度 (mm)	長度 (mm)	支/幅
<b>百葉框</b>					
1	X86561-A-01	70框企		2450	1
2	X86561-B-01	70框企		2450	1
3	X86563-A-01	70框頂		1739	1
4	X86562-A-01	70框底		1729	1
5	X86043-A-03	批水條		1715	1
6	B1502-A-06	3x20鋁條		2360	2
7	B1502-A-07	3x20鋁條		805	4
8	AA-01	25x25x3鋁角		40	2
9	AA-02	25x25x3鋁角		40	2

橫向

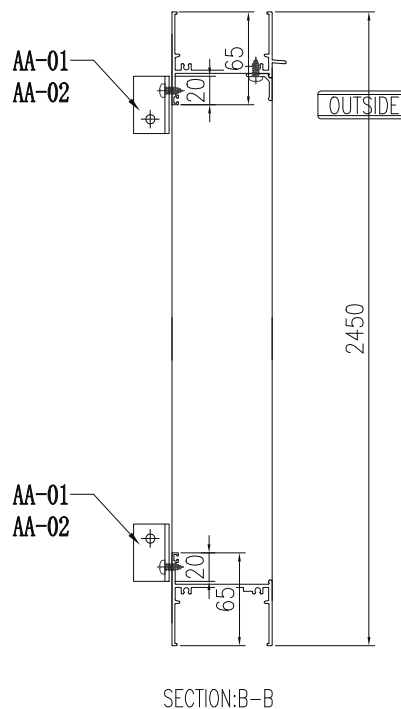

廠用螺絲

	#9x1" 圓頭鋼牙		-	8
	#10x1/2" 圓頭鋼牙		-	60

本圖修改

日期

窗號

TW-09

如圖數量

1 幅

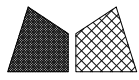

美特鋁質 有限公司  
MIDI Aluminium Fabricator Ltd.

類別		物料號	
制圖	陈日强	圖號	AA-01
修改		數量	
日期		位置	-

版次	编号	长度 DIM.A	DIM.B	DIM.C	DIM.D	DIM.E	数量	位置
0	AA-01	40	-	-			2	-

EI-8555B

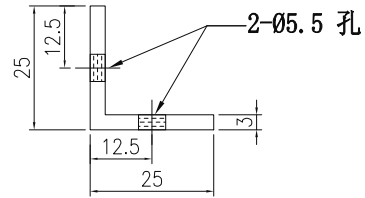
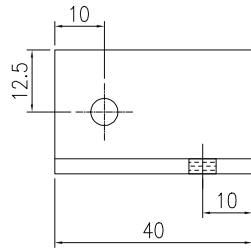

工程號	J861	地盤	
名稱	25x25x3鋁角		採用
材料	25x25x3鋁角		地盤
顏色			工廠



美特鋁質 有限公司  
MIDI Aluminium Fabricator Ltd.

類別		物料號	
制圖	陈日强	圖號	AA-02
復核		數量	
批准		位置	-

版次	编号	长度 DIM.A	DIM.B	DIM.C	DIM.D	DIM.E	数量	位置
0	AA-02	40	-	-			2	-

EI-8555B

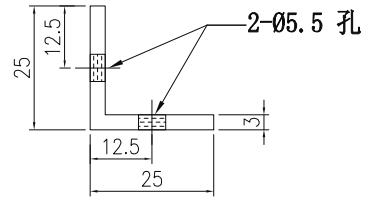
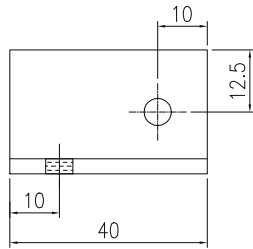

工程號	J861	地盤	
名稱	25x25x3鋁角		採用
材料	25x25x3鋁角		地盤
顏色			工廠

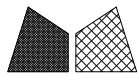

美特鋁質 有限公司  
MIDI Aluminium Fabricator Ltd.

類別		物料號	
制圖	陳日強	圖號	X86043-A
復核	謝永林	數量	
批准		位置	-

版次	編號	長度 DIM.A	DIM.B	DIM.C	DIM.D	DIM.E	數量	位置
0	X86043-A-03	1715	5x300	107.5			1	-

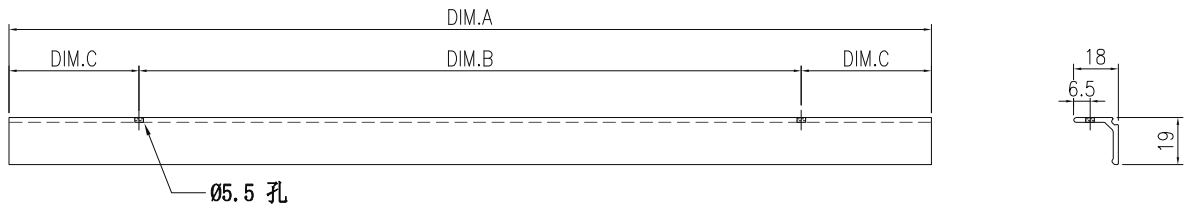

EI-8555B

工程號	J861	地盤	
名稱	批水條		採用
材料	X86043	地盤	
顏色		工廠	



美特鋁質 有限公司  
MIDI Aluminium Fabricator Ltd.

類別		物料號	
制圖	陳日強	圖號	B1502-A
復核	謝永林	數量	
批准		位置	-

版次	编号	长度 DIM.A	DIM.B	DIM.C	DIM.D	DIM.E	数量	位置
0	B1502-A-06	2360	7x300	130	130		2	-
0	B1502-A-07	805	2x300	97.5	107.5		4	-

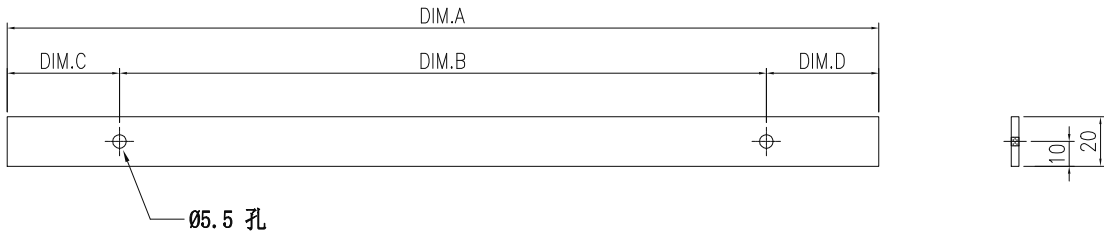

EI-8555B

工程號	J861	地盤	
名稱	3x20铝条		採用
材料	B1502	地盤	
顏色		工廠	

類別		物料號	
制圖	陳日強	圖號	X86561-A-01
復核	謝永林	數量	
批准		位置	-

版次	編號	長度 DIM.A	DIM.B	DIM.C	DIM.D	DIM.E	數量	位置
0	X86561-A-01	2450	-	-			1	-

(TOP)

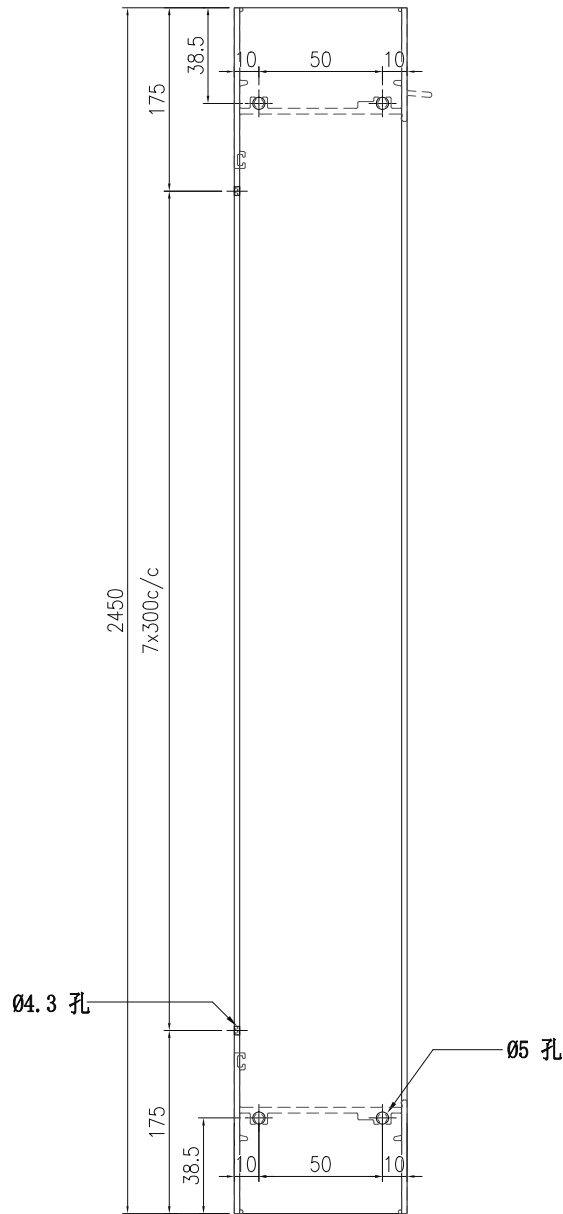

EI-8555B

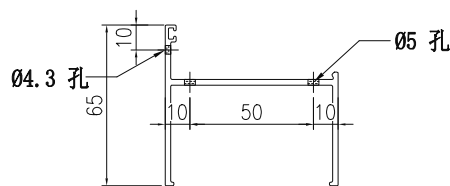

工程號	J861	地盤	
名稱	70框企		採用
材料	X86561	地盤	
顏色		工廠	

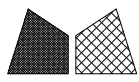

美特鋁質 有限公司  
MIDI Aluminium Fabricator Ltd.

類別		物料號	
制圖	陳日強	圖號	X86561-B-01
復核	謝永林	數量	
批准		位置	-

版次	編號	長度 DIM.A	DIM.B	DIM.C	DIM.D	DIM.E	數量	位置
0	X86561-B-01	2450	-	-			1	-

(TOP)

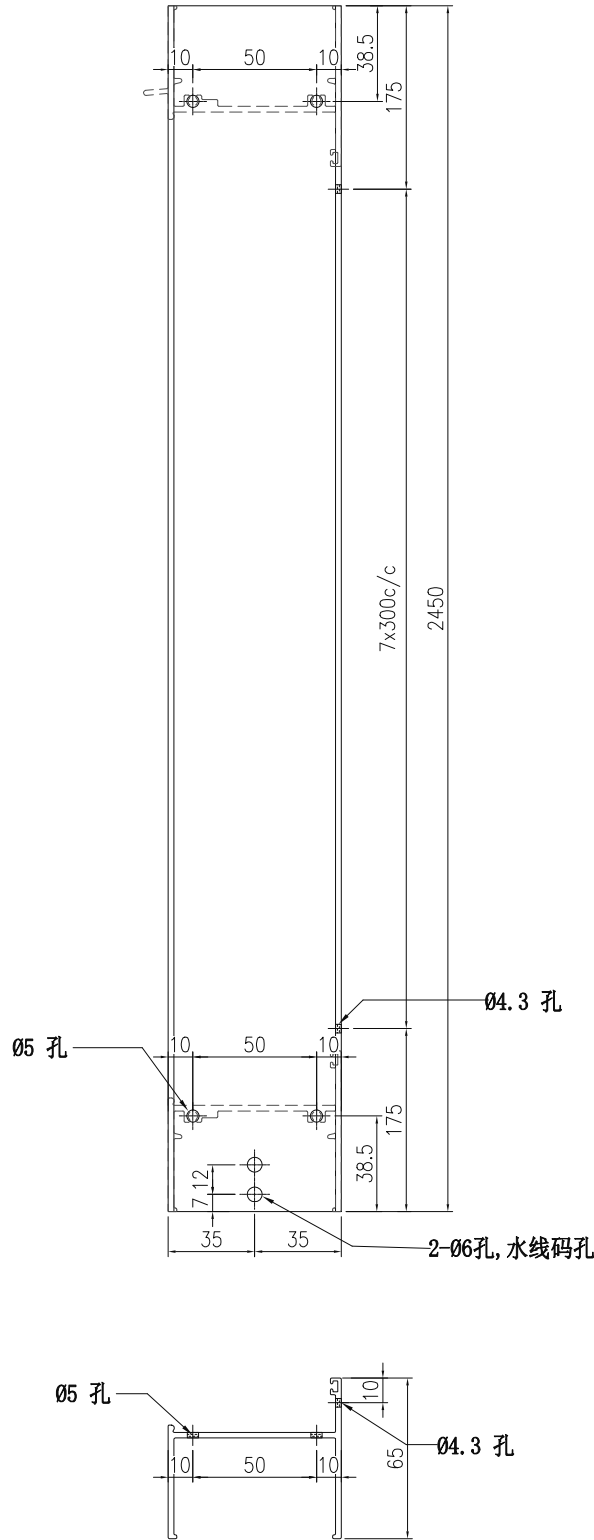

EI-8555B

工程號	J861	地盤	
名稱	70框企		採用
材料	X86561	地盤	
顏色		工廠	

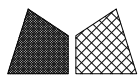

美特鋁質 有限公司  
MIDI Aluminium Fabricator Ltd.

類別		物料號	
制圖	陳日強	圖號	X86563-A
復核	謝永林	數量	
批准		位置	-

版次	編號	長度 DIM.A	DIM.B	DIM.C	DIM.D	DIM.E	數量	位置
0	X86563-A-01	1739	-	-	-	-	1	-

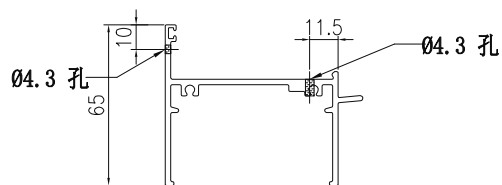
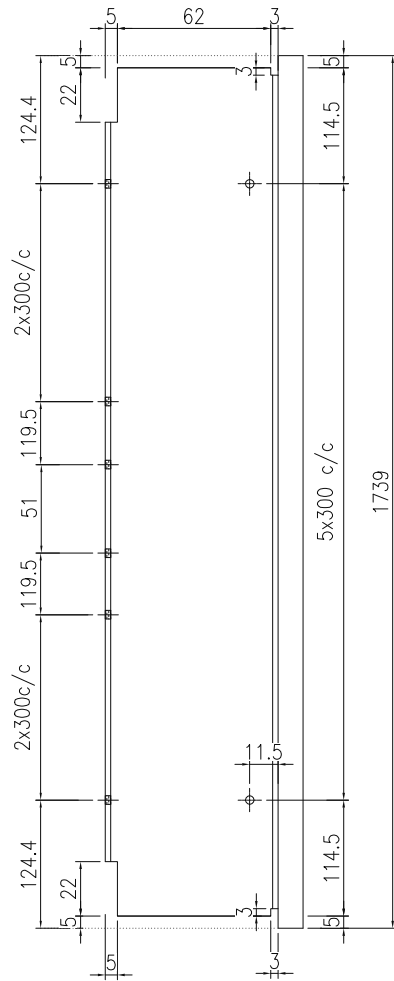

EI-8555B

工程號	J861	地盤	
名稱	70框頂		採用
材料	X86563		地盤
顏色			工廠

類別		物料號	
制圖	陳日強	圖號	X86562-A
復核	謝永林	數量	
批准		位置	-

版次	編號	長度 DIM.A	DIM.B	DIM.C	DIM.D	DIM.E	數量	位置
0	X86562-A-01	1729	-	-			1	-

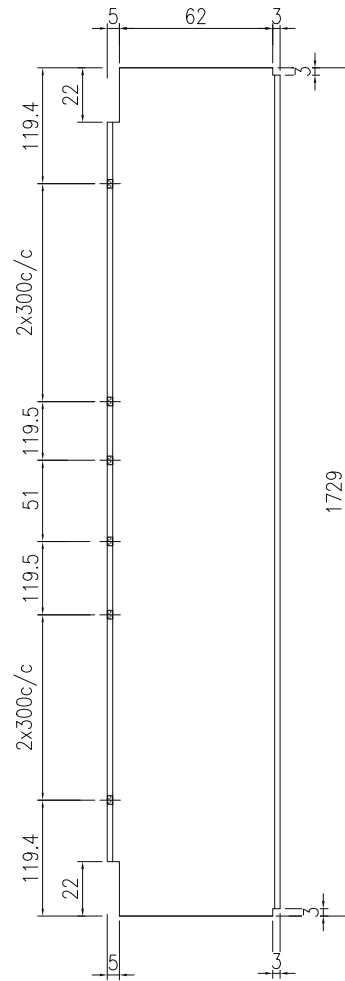

(不钻去水孔)

EI-8555B

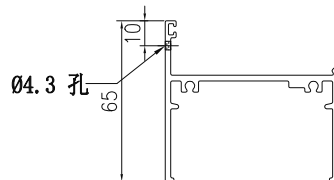

工程號	J861	地盤	
名稱	70框底		採用
材料	X86562		地盤
顏色			工廠