



工程指示 / 要求簡箋 ENGINEER INSTRUCTIONS(E.I.)

| | | | |
|---------|-----------------|-------|------------|
| 工程指示編號: | EI- 8489 | 修改版本: | A |
| | HK- NIL | | |
| 工程編號: | J 861 | 工程名稱: | 己連拿利 |
| 收件人: | Maggie | 發件人: | 細佬 |
| 工程項目: | Metal Canopy 鐵件 | 日期: | 23/05/2025 |

| | | |
|---------------------------------|--|------------------------------------|
| <input type="checkbox"/> 原合約工程包 | <input type="checkbox"/> 原合約工程加 / 減賬 QT- | <input type="checkbox"/> 新工程報價 QT- |
|---------------------------------|--|------------------------------------|

| | |
|----------------|-----------|
| 信件批核號碼/圖紙參考編號: | 批核模具圖紙編號: |
| 客戶指示附件: | 管理內部批簽署: |

| | | |
|------------------------------------|-------------------------------------|-------------------------------|
| <input type="checkbox"/> 初步鋁料 B.M. | <input type="checkbox"/> 加工拆圖, 然後生產 | <input type="checkbox"/> 尺寸表 |
| <input type="checkbox"/> 正式鋁料 B.M. | <input type="checkbox"/> 技術上資料/指示 | <input type="checkbox"/> 報價 |
| <input type="checkbox"/> 配件 B.M. | <input type="checkbox"/> 樣辦或貨品說明書 | <input type="checkbox"/> 分判合約 |
| <input type="checkbox"/> 其他: | | |

| |
|---|
| 內容: 請按附頁生產,按地盤要求時間送地盤。 驗焊100%Visual ; 100% MPI ; 100% Ultra sonic 驗焊報告名: Metal Canopy 給T1郭立輝: BD要求T1在廠監督 |
| 完成上列要求日期: 02/07/2025 |

國內

| | | | | | |
|---------------------------------|------------------------------|--------------------------------|------------------------------|--------------------------------|------------------------------|
| <input type="checkbox"/> 生產技術總監 | <input type="checkbox"/> 連附件 | <input type="checkbox"/> 技術部 | <input type="checkbox"/> 連附件 | <input type="checkbox"/> 生產部 | <input type="checkbox"/> 連附件 |
| <input type="checkbox"/> 採購部 | <input type="checkbox"/> 連附件 | <input type="checkbox"/> 生產統籌部 | <input type="checkbox"/> 連附件 | <input type="checkbox"/> 報關組 | <input type="checkbox"/> 連附件 |
| <input type="checkbox"/> 質檢部 | <input type="checkbox"/> 連附件 | <input type="checkbox"/> 會計部 | <input type="checkbox"/> 連附件 | <input type="checkbox"/> 機械設計部 | <input type="checkbox"/> 連附件 |
| <input type="checkbox"/> 香港辦 | <input type="checkbox"/> 連附件 | <input type="checkbox"/> 其他: | | | |

香港

| | | | | | | | |
|------------------------------|------------------------------|------------------------------|------------------------------|-------------------------------|------------------------------|------------------------------|------------------------------|
| <input type="checkbox"/> 行政部 | <input type="checkbox"/> 連附件 | <input type="checkbox"/> 會計部 | <input type="checkbox"/> 連附件 | <input type="checkbox"/> 統籌部 | <input type="checkbox"/> 連附件 | <input type="checkbox"/> 工程部 | <input type="checkbox"/> 連附件 |
| <input type="checkbox"/> 採購部 | <input type="checkbox"/> 連附件 | <input type="checkbox"/> QS部 | <input type="checkbox"/> 連附件 | <input type="checkbox"/> 地盤管理 | <input type="checkbox"/> 連附件 | <input type="checkbox"/> 維修部 | <input type="checkbox"/> 連附件 |

| | |
|---------|---|
| *發件人簽署: | *組別成員批核簽署: |
| 傳遞編號: | 項目經理簽署:  |

|  美特鋁質 有限公司 MIDI Aluminium Fabricator Ltd. | | 工程號: | J-861 | 計算: | HHQ | 日期: | 2024/10/10 | | 送呈:施哥 | | |
|--|------|---------------|----------------|-----------|-----|----------|------------|--------|--------------------|----------|----|
| | | 地盤名稱: | 己連拿利 | 核對: | WLQ | 日期: | 2024/10/10 | | 副本: | | |
| 地盤用鐵件BM表 | | 項目類別: | 雨棚 | 批准: | | 日期: | | | | | |
| BM編號: | | 修改版次: | A版次 2024.11.13 | A/C Code: | | 鐵件總重量KG: | | 619.05 | 此BM依據20241031施工圖資料 | | |
| 序號 | 修改內容 | 鐵件圖號 | 图纸名稱 | 顏色 | 實用 | 後備 | 總數 | 單位 | 單件 (kg) | 總重量 (kg) | 備注 |
| 1 | A | J861-CN-SH1 | 鐵件加工圖 | 熱浸鋅 | 1 | 0 | 1 | 件 | 74.183 | 74.183 | |
| 2 | A | J861-CN-SH2 | 鐵件加工圖 | 熱浸鋅 | 1 | 0 | 1 | 件 | 75.399 | 75.399 | |
| 3 | A | J861-CN-SH3 | 鐵件加工圖 | 熱浸鋅 | 1 | 0 | 1 | 件 | 75.399 | 75.399 | |
| 4 | A版新增 | J861-CN-SH2A | 鐵件加工圖 | 熱浸鋅 | 1 | 0 | 1 | 件 | 75.399 | 75.399 | |
| 5 | A | J861-CN-SH4 | 鐵件加工圖 | 熱浸鋅 | 1 | 0 | 1 | 件 | 74.183 | 74.183 | |
| 6 | | J861-CN-SH11 | 鐵件加工圖 | 熱浸鋅 | 1 | 0 | 1 | 件 | 2.915 | 2.915 | |
| 7 | | J861-CN-SH12 | 鐵件加工圖 | 熱浸鋅 | 2 | 0 | 2 | 件 | 4.026 | 8.052 | |
| 8 | | J861-CN-SH13 | 鐵件加工圖 | 熱浸鋅 | 1 | 0 | 1 | 件 | 2.915 | 2.915 | |
| 9 | | J861-CN-SH11a | 鐵件加工圖 | 熱浸鋅 | 1 | 0 | 1 | 件 | 2.915 | 2.915 | |
| 10 | | J861-CN-SH12a | 鐵件加工圖 | 熱浸鋅 | 2 | 0 | 2 | 件 | 4.026 | 8.052 | |
| 11 | | J861-CN-SH13a | 鐵件加工圖 | 熱浸鋅 | 1 | 0 | 1 | 件 | 2.915 | 2.915 | |
| 12 | | J861-CN-SH11b | 鐵件加工圖 | 熱浸鋅 | 2 | 0 | 2 | 件 | 3.640 | 7.281 | |
| 13 | | J861-CN-SH12b | 鐵件加工圖 | 熱浸鋅 | 4 | 0 | 4 | 件 | 4.487 | 17.946 | |
| 14 | | J861-CN-SH13b | 鐵件加工圖 | 熱浸鋅 | 2 | 0 | 2 | 件 | 3.640 | 7.281 | |
| 15 | | J861-CN-SH11c | 鐵件加工圖 | 熱浸鋅 | 1 | 0 | 1 | 件 | 3.640 | 3.640 | |
| 16 | | J861-CN-SH12c | 鐵件加工圖 | 熱浸鋅 | 2 | 0 | 2 | 件 | 4.487 | 8.973 | |
| 17 | | J861-CN-SH13c | 鐵件加工圖 | 熱浸鋅 | 1 | 0 | 1 | 件 | 3.640 | 3.640 | |
| 18 | | J861-CN-TJ1 | 鐵件加工圖 | 熱浸鋅+塗瀝青油 | 6 | 0 | 6 | 件 | 0.374 | 2.244 | |
| 19 | | J861-CN-TJ2 | 鐵件加工圖 | 熱浸鋅 | 1 | 0 | 1 | 件 | 9.033 | 9.033 | |
| 20 | A | J861-CN-TJ6 | 鐵件加工圖 | 熱浸鋅 | 4 | 0 | 4 | 件 | 5.759 | 23.038 | |

|  美特鋁質 有限公司 MIDI Aluminium Fabricator Ltd. | | 工程號: | J-861 | 計算: | HHQ | 日期: | 2024/10/10 | | 送呈:施哥 | | |
|--|------|--------------|----------------|-----------|-----|----------|------------|--------|--------------------|----------|----|
| | | 地盤名稱: | 己連拿利 | 核對: | WLQ | 日期: | 2024/10/10 | | 副本: | | |
| 地盤用鐵件BM表 | | 項目類別: | 雨棚 | 批准: | | 日期: | | | | | |
| BM編號: | | 修改版次: | A版次 2024.11.13 | A/C Code: | | 鐵件總重量KG: | | 619.05 | 此BM依據20241031施工圖資料 | | |
| 序號 | 修改內容 | 鐵件圖號 | 图纸名稱 | 顏色 | 實用 | 後備 | 總數 | 單位 | 單件 (kg) | 總重量 (kg) | 備注 |
| 21 | A版新增 | J861-CN-TJ9 | 鐵件加工圖 | 熱浸鋅 | 2 | 0 | 2 | 件 | 3.110 | 6.220 | |
| 22 | A版新增 | J861-CN-TJ10 | 鐵件加工圖 | 熱浸鋅 | 2 | 0 | 2 | 件 | 4.348 | 8.697 | |
| 23 | A版新增 | J861-CN-TJ11 | 鐵件加工圖 | 熱浸鋅 | 2 | 0 | 2 | 件 | 4.348 | 8.697 | |
| 24 | A版新增 | J861-CN-TJ12 | 鐵件加工圖 | 熱浸鋅 | 2 | 0 | 2 | 件 | 3.110 | 6.220 | |
| 25 | A版新增 | J861-CN-TJ13 | 鐵件加工圖 | 熱浸鋅+涂瀝青油 | 6 | 0 | 6 | 件 | 0.679 | 4.074 | |
| 26 | A版新增 | J861-CN-TJ14 | 鐵件加工圖 | 熱浸鋅 | 1 | 0 | 1 | 件 | 25.559 | 25.559 | |
| 27 | A版新增 | J861-CN-TJ15 | 鐵件加工圖 | 熱浸鋅 | 6 | 0 | 6 | 件 | 12.364 | 74.183 | |
| | | | | | 合計: | | 57 | 件 | 合共: | 619.052 | |
| 加工說明 | | | | | | | | | | | |
| | | | | | | | | | | | |
| | | | | | | | | | | | |



工程號 J861 地盤 己連拿利

原圖/8489/24

加工數量：1支

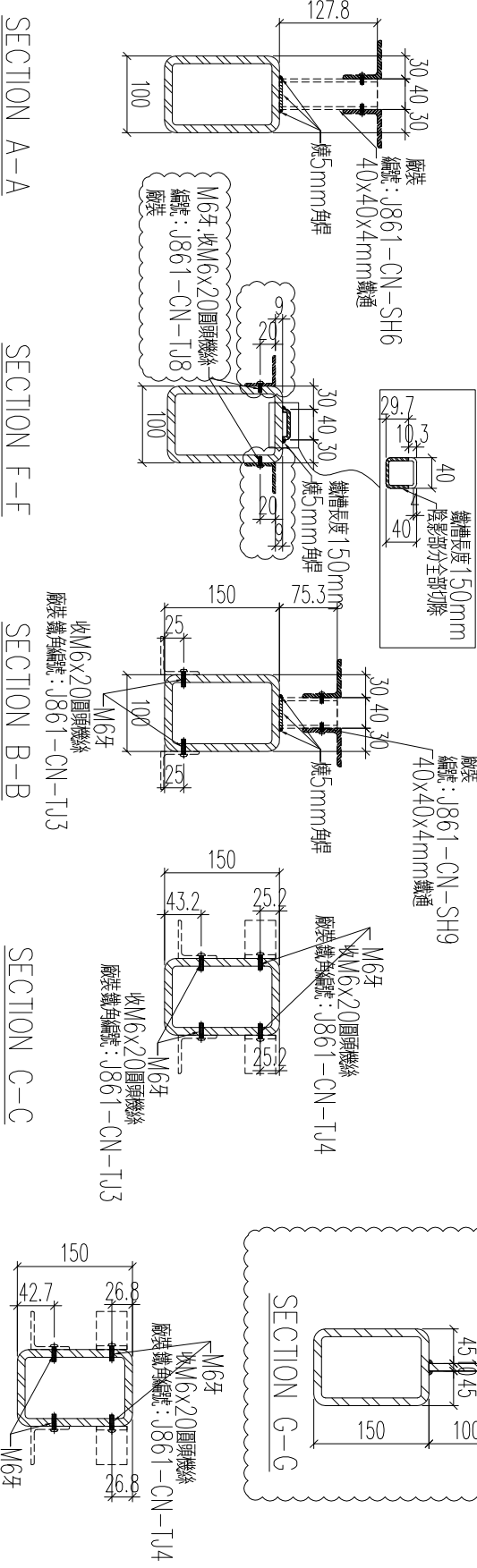
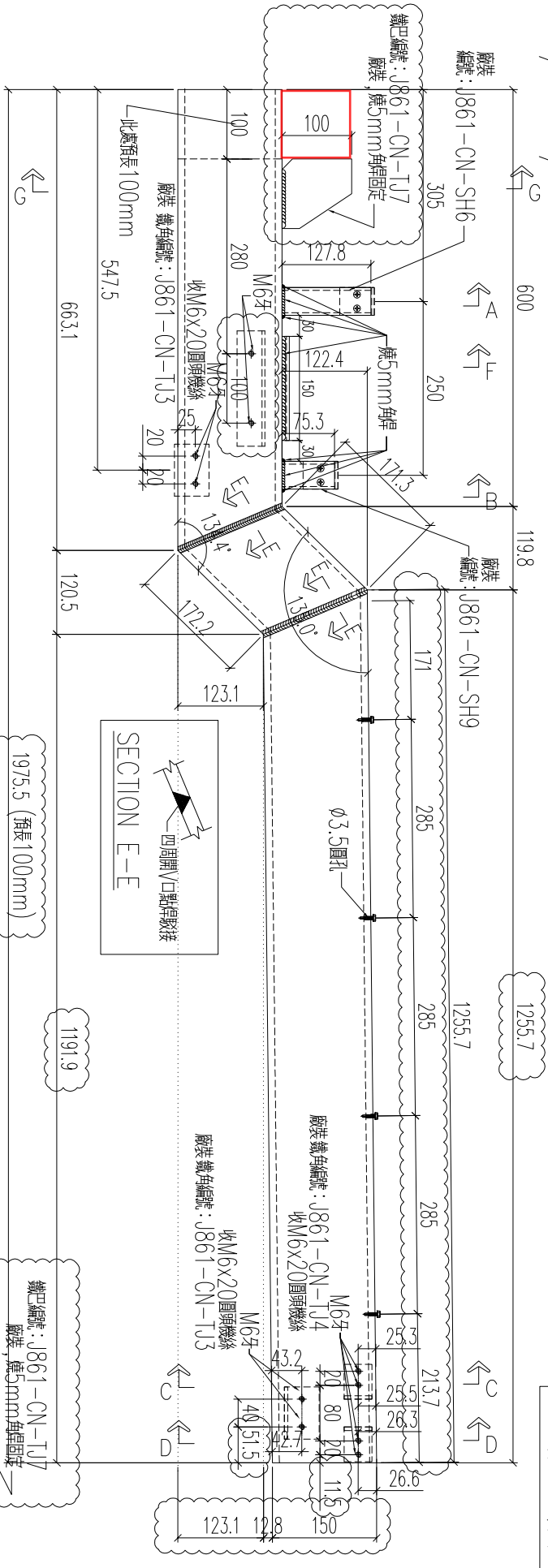

| | | | | | | | |
|----|----------------|----|---|------------|----|-------------|--|
| 名稱 | 鐵件加工圖 | 制圖 | H | 2024.10.10 | 修改 | A | |
| 材料 | 150x100x10mm鐵角 | 復核 | W | 2024.10.10 | 日期 | 2024.11.13 | |
| 顏色 | 熱浸鋅 | 批准 | | | 圖號 | J861-CN-SH3 | |



| | | | |
|-----|------|----|------|
| 工程號 | J861 | 地盤 | 己連拿利 |
|-----|------|----|------|

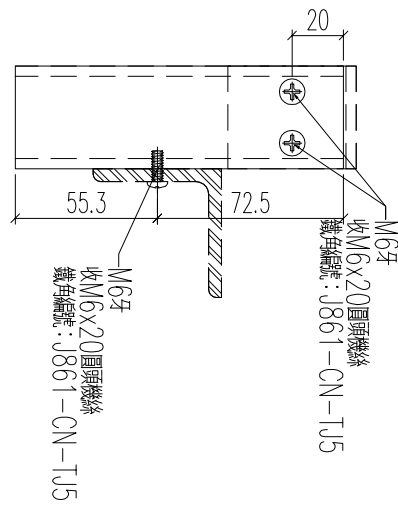
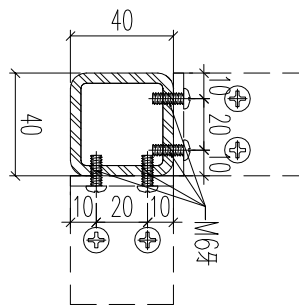

加工數量: 1支

| | | | | | | | |
|----|-------------|----|---|------------|----|-------------|--|
| 名稱 | 鐵件加工圖 | 制圖 | H | 2024.10.10 | 修改 | | |
| 材料 | 40x40x4mm鐵通 | 復核 | W | 2024.10.10 | 日期 | | |
| 顏色 | 熱浸鋅 | 批准 | | | 圖號 | J861-CN-SH5 | |

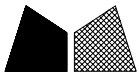

| | | | |
|-----|------|----|------|
| 工程號 | J861 | 地盤 | 己連拿利 |
|-----|------|----|------|

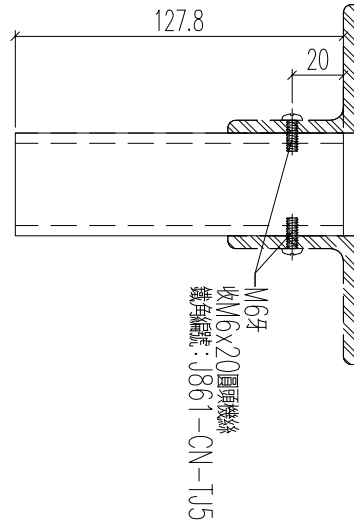
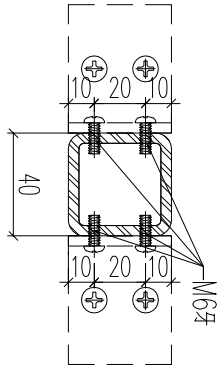

加工數量: 3支

| | | | | | | | |
|----|-------------|----|---|------------|----|-------------|--|
| 名稱 | 鐵件加工圖 | 制圖 | H | 2024.10.10 | 修改 | | |
| 材料 | 40x40x4mm鐵通 | 復核 | W | 2024.10.10 | 日期 | | |
| 顏色 | 熱浸鋅 | 批准 | | | 圖號 | J861-CN-SH6 | |

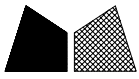

| | | | |
|-----|------|----|------|
| 工程號 | J861 | 地盤 | 己連拿利 |
|-----|------|----|------|

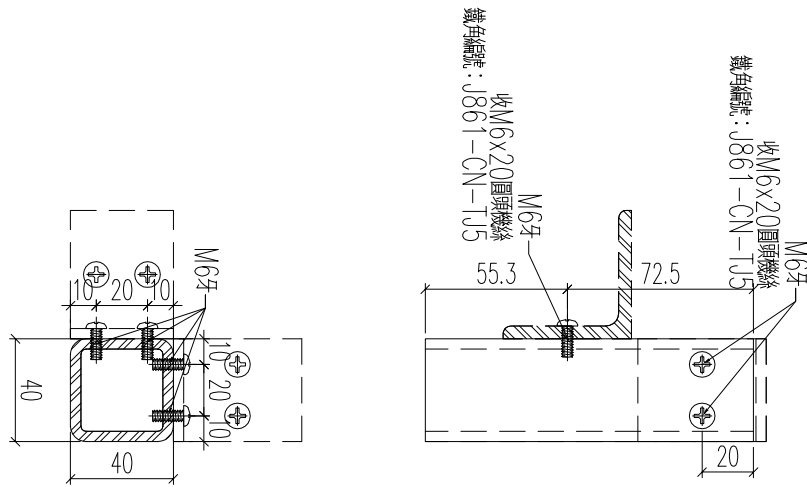

加工數量: 1支

| | | | | | | | |
|----|-------------|----|---|------------|----|-------------|--|
| 名稱 | 鐵件加工圖 | 制圖 | H | 2024.10.10 | 修改 | | |
| 材料 | 40x40x4mm鐵通 | 復核 | W | 2024.10.10 | 日期 | | |
| 顏色 | 熱浸鋅 | 批准 | | | 圖號 | J861-CN-SH7 | |



| | | | |
|-----|------|----|------|
| 工程號 | J861 | 地盤 | 己連拿利 |
|-----|------|----|------|

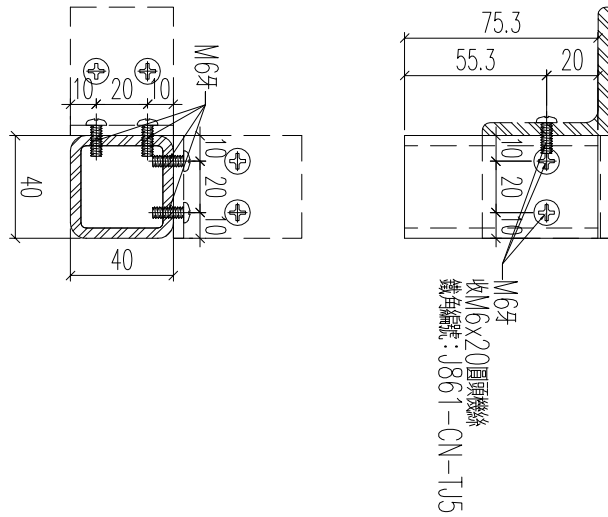

加工數量: 1支

| | | | | | | | |
|----|-------------|----|---|------------|----|-------------|--|
| 名稱 | 鐵件加工圖 | 制圖 | H | 2024.10.10 | 修改 | | |
| 材料 | 40x40x4mm鐵通 | 復核 | W | 2024.10.10 | 日期 | | |
| 顏色 | 熱浸鋅 | 批准 | | | 圖號 | J861-CN-SH8 | |

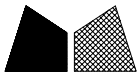

| | | | |
|-----|------|----|------|
| 工程號 | J861 | 地盤 | 己連拿利 |
|-----|------|----|------|

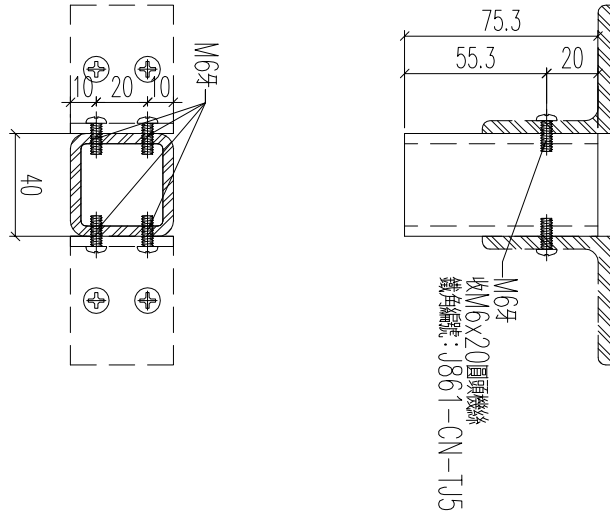

加工數量: 3支

| | | | | | | | |
|----|-------------|----|---|------------|----|-------------|--|
| 名稱 | 鐵件加工圖 | 制圖 | H | 2024.10.10 | 修改 | | |
| 材料 | 40x40x4mm鐵通 | 復核 | W | 2024.10.10 | 日期 | | |
| 顏色 | 熱浸鋅 | 批准 | | | 圖號 | J861-CN-SH9 | |



| | | | |
|-----|------|----|------|
| 工程號 | J861 | 地盤 | 己連拿利 |
|-----|------|----|------|

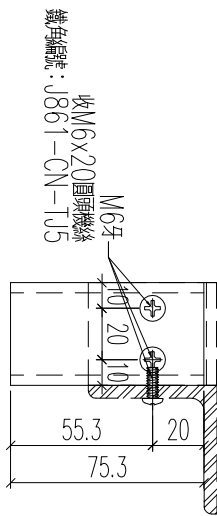
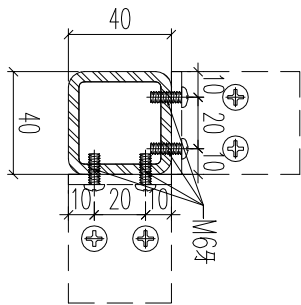

加工數量: 1支

| | | | | | | | | |
|----|-------------|----|---|------------|----|--------------|--|--|
| 名稱 | 鐵件加工圖 | 制圖 | H | 2024.10.10 | 修改 | | | |
| 材料 | 40x40x4mm鐵通 | 復核 | W | 2024.10.10 | 日期 | | | |
| 顏色 | 熱浸鋅 | 批准 | | | 圖號 | J861-CN-SH10 | | |

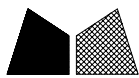

工程號 J861 地盤 己連拿利

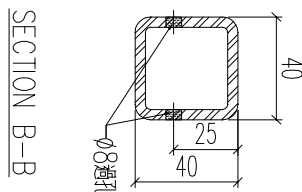
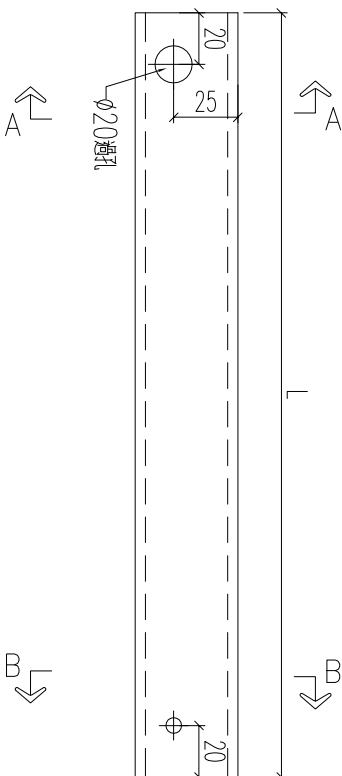
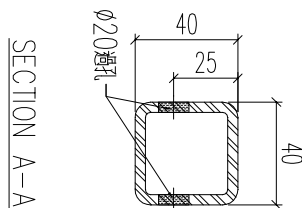
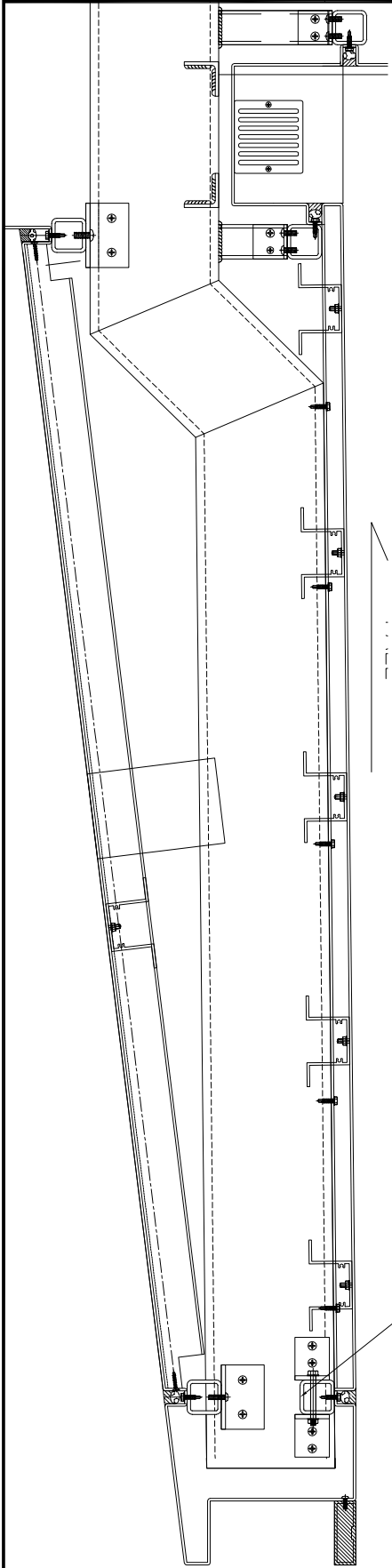

| 物料編號 | 長度 | 數量 |
|--------------|-----|----|
| J861-CN-SH11 | 677 | 1 |
| J861-CN-SH12 | 935 | 2 |
| J861-CN-SH13 | 677 | 1 |

| | | | | | | |
|----|-------------|----|---|------------|----|--------------|
| 名稱 | 鐵件加工圖 | 制圖 | H | 2024.10.10 | 修改 | |
| 材料 | 40x40x4mm鐵通 | 復核 | W | 2024.10.10 | 日期 | |
| 顏色 | 熱浸鋅 | 批准 | | | 圖號 | J861-CN-SH11 |

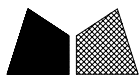

工程號 J861 地盤 己連拿利

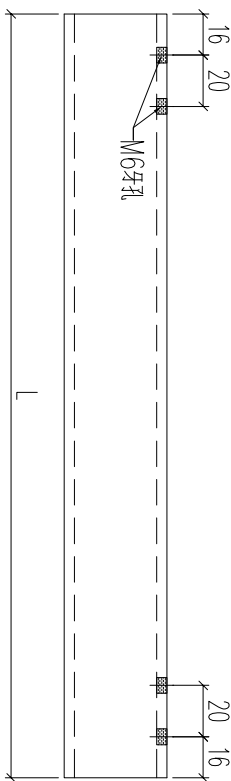
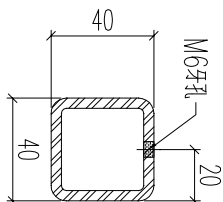
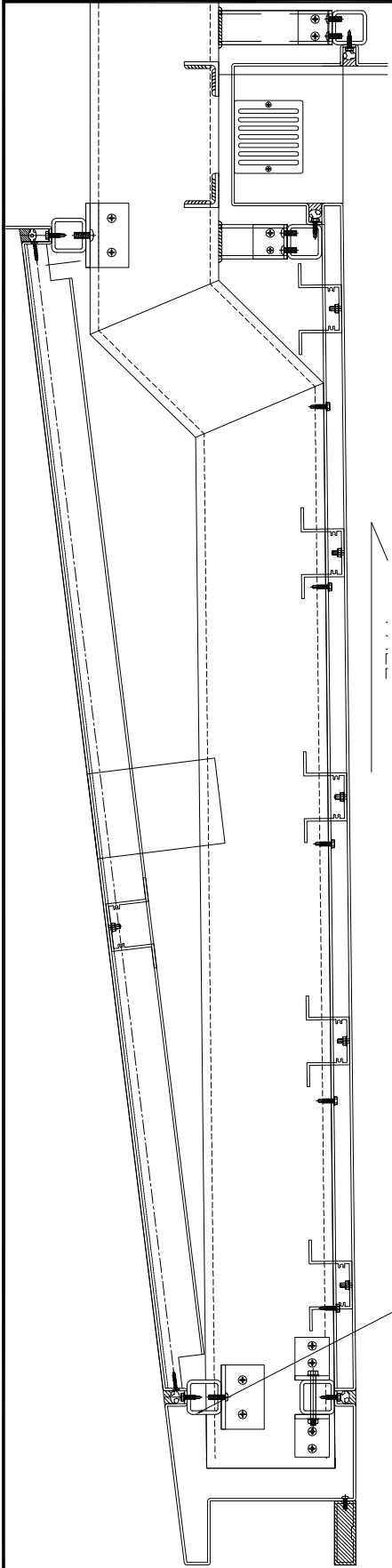

| 物料編號 | | 長度 | 數量 |
|---------------|--|-----|----|
| J861-CN-SH11a | | 677 | 1 |
| J861-CN-SH12a | | 935 | 2 |
| J861-CN-SH13a | | 677 | 1 |

| | | | | | | | |
|----|-------------|----|---|------------|----|---------------|--|
| 名稱 | 鐵件加工圖 | 制圖 | H | 2024.10.10 | 修改 | | |
| 材料 | 40x40x4mm鐵通 | 復核 | W | 2024.10.10 | 日期 | | |
| 顏色 | 熱浸鋅 | 批准 | | | 圖號 | J861-CN-SH11a | |

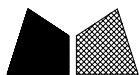

工程號 J861 地盤 己連拿利

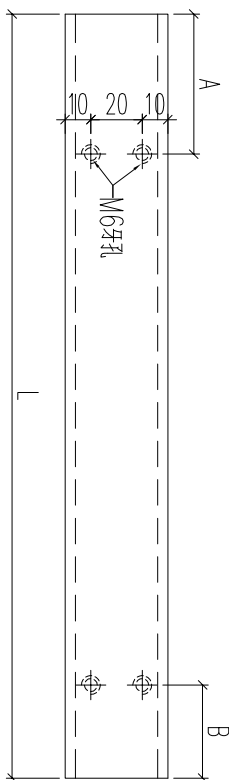
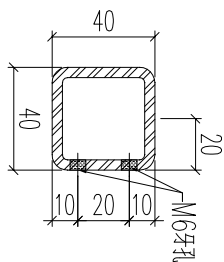
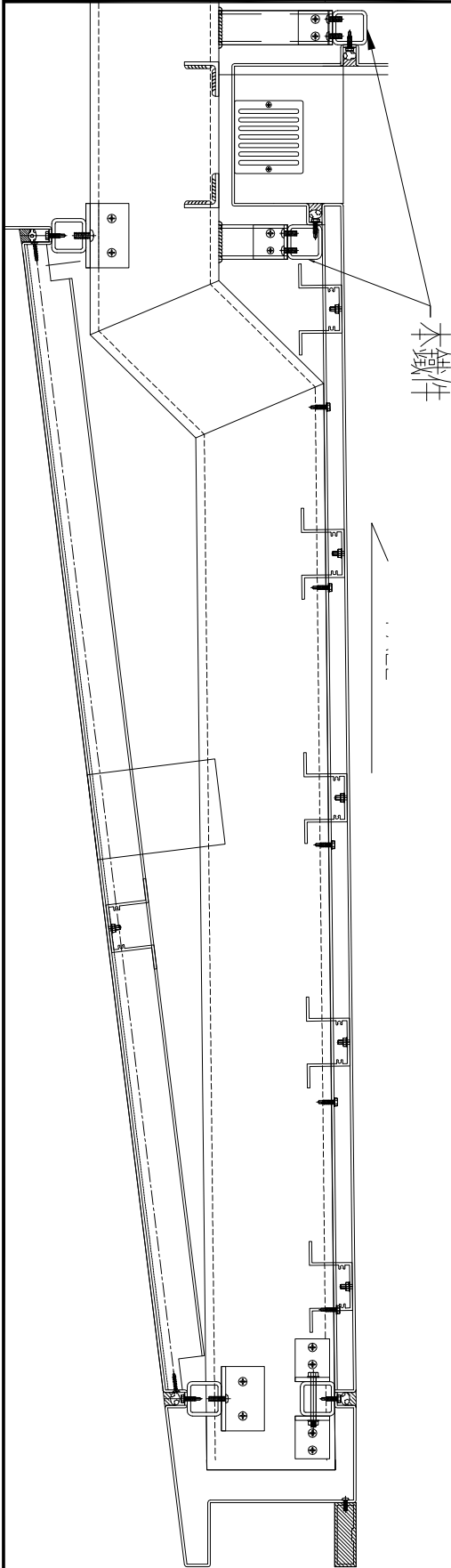

| 物料編號 | 長度 | 數量 | A | B |
|---------------|-------|----|------|------|
| J861-CN-SH11b | 845.5 | 2 | 105 | 43.5 |
| J861-CN-SH12b | 1042 | 4 | 43.5 | 43.5 |
| J861-CN-SH13b | 845.5 | 2 | 43.5 | 105 |

| | | | | | | |
|----|-------------|----|---|------------|----|---------------|
| 名稱 | 鐵件加工圖 | 制圖 | H | 2024.10.10 | 修改 | |
| 材料 | 40x40x4mm鐵通 | 復核 | W | 2024.10.10 | 日期 | |
| 顏色 | 熱浸鋅 | 批准 | | | 圖號 | J861-CN-SH11b |

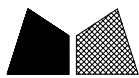

| | | | |
|-----|------|----|------|
| 工程號 | J861 | 地盤 | 己連拿利 |
|-----|------|----|------|

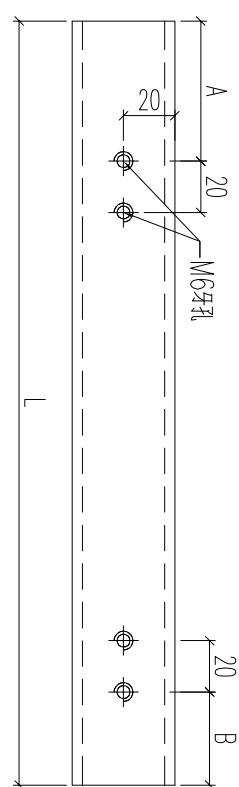
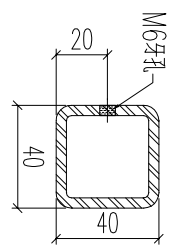
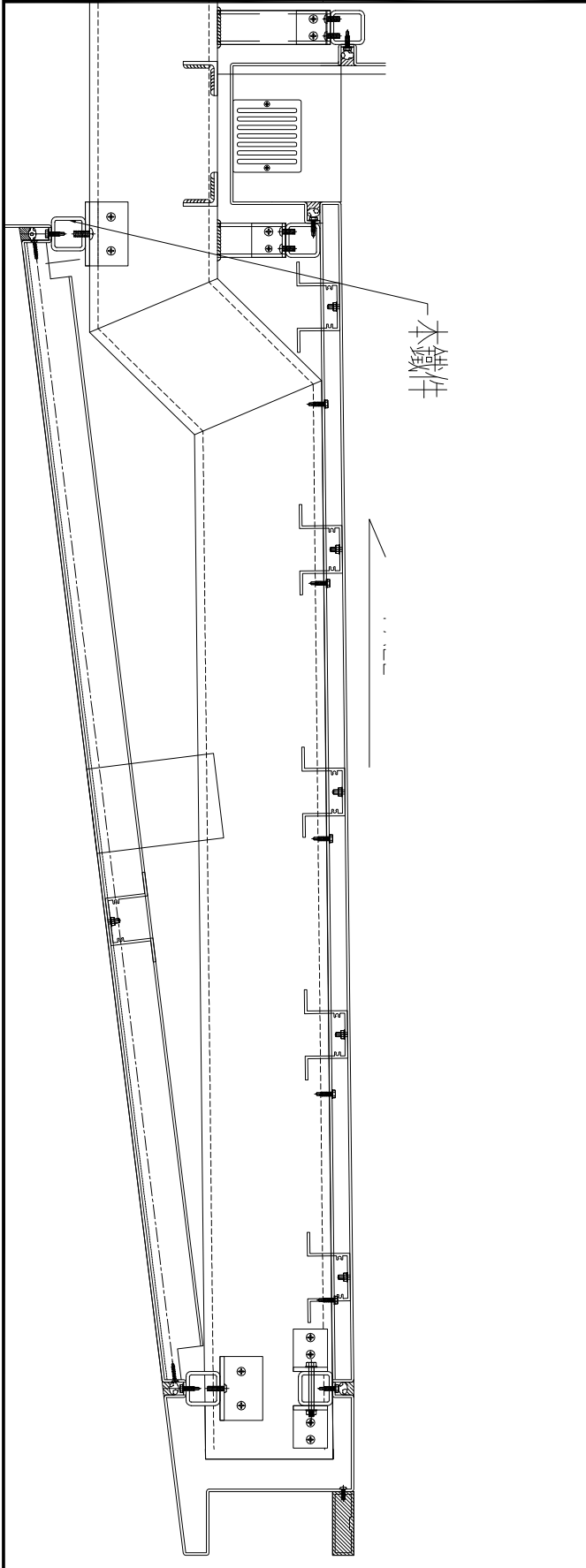

| 物料編號 | 長度 | 數量 | A | B |
|---------------|-------|----|------|------|
| J861-CN-SH11c | 845.5 | 1 | 130 | 68.5 |
| J861-CN-SH12c | 1042 | 2 | 68.5 | 68.5 |
| J861-CN-SH13c | 845.5 | 1 | 68.5 | 130 |

| | | | | | | |
|----|-------------|----|---|------------|----|---------------|
| 名稱 | 鐵件加工圖 | 制圖 | H | 2024.10.10 | 修改 | |
| 材料 | 40x40x4mm鐵通 | 復核 | W | 2024.10.10 | 日期 | |
| 顏色 | 熱浸鋅 | 批准 | | | 圖號 | J861-CN-SH11c |



| | | | |
|-----|------|----|------|
| 工程號 | J861 | 地盤 | 己連拿利 |
|-----|------|----|------|

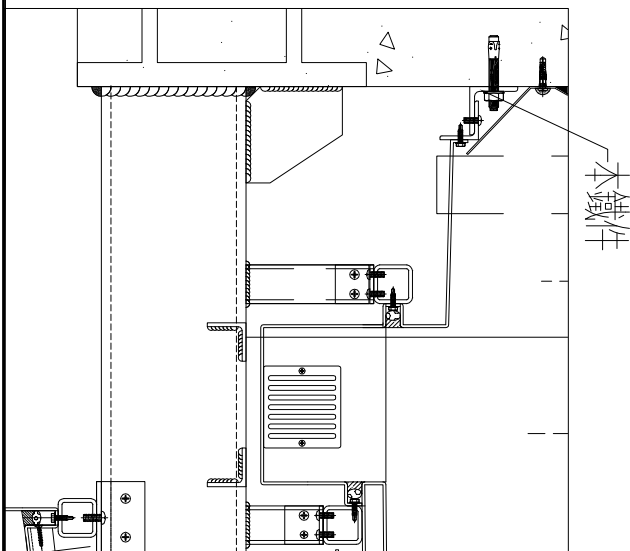
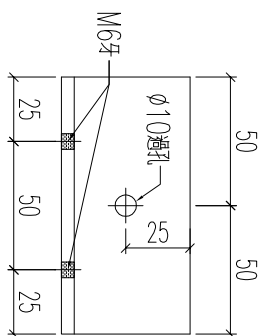
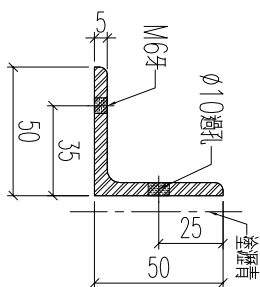

加工數量：6支

| | | | | | | | |
|----|-------------|----|---|------------|----|-------------|--|
| 名稱 | 鐵件加工圖 | 制圖 | H | 2024.10.10 | 修改 | | |
| 材料 | 50x50x5mm鐵角 | 復核 | W | 2024.10.10 | 日期 | | |
| 顏色 | 熱浸鋅 | 批准 | | | 圖號 | J861-CN-TJ1 | |



| | | | |
|-----|------|----|------|
| 工程號 | J861 | 地盤 | 己連拿利 |
|-----|------|----|------|

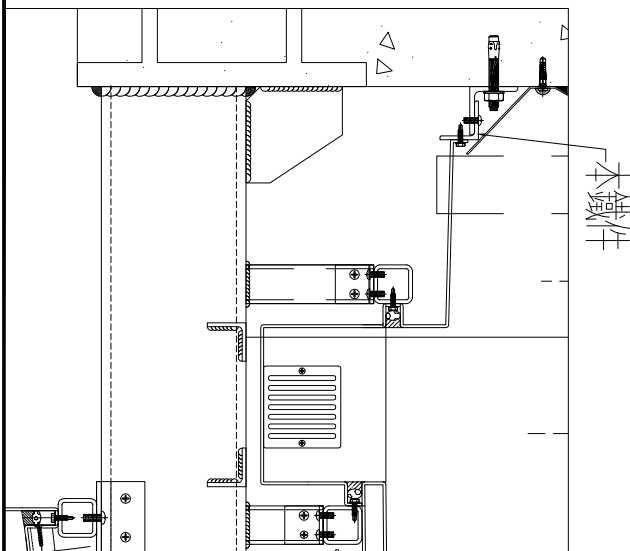
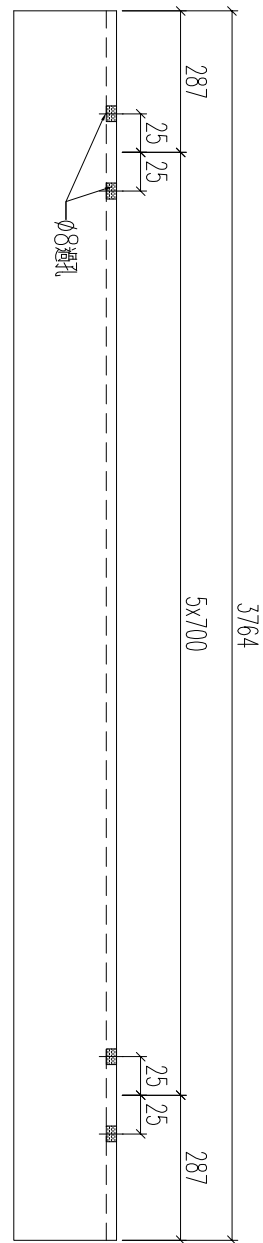
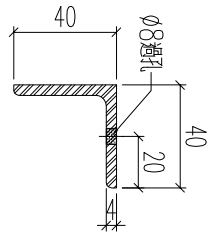

加工數量：1支

| | | | | | | | |
|----|-------------|----|---|------------|----|-------------|--|
| 名稱 | 鐵件加工圖 | 制圖 | H | 2024.10.10 | 修改 | | |
| 材料 | 40x40x4mm鐵角 | 復核 | W | 2024.10.10 | 日期 | | |
| 顏色 | 熱浸鋅 | 批准 | | | 圖號 | J861-CN-TJ2 | |

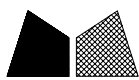

工程號

J861

地盤

己連拿利

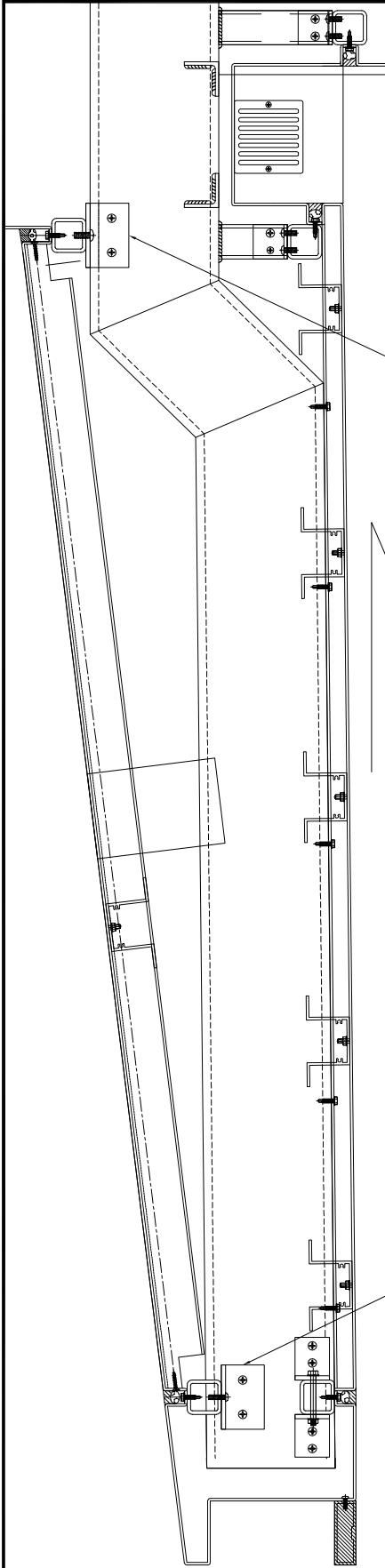

本鐵件

本鐵件

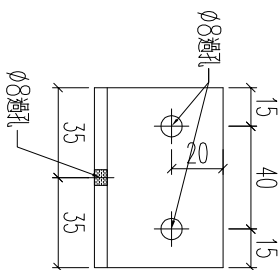
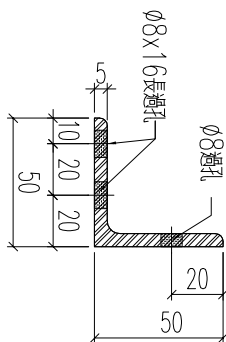

加工數量：16支

| | | | | | | | |
|----|-------------|----|---|------------|----|-------------|--|
| 名稱 | 鐵件加工圖 | 制圖 | H | 2024.10.10 | 修改 | | |
| 材料 | 50x50x5mm鐵角 | 復核 | W | 2024.10.10 | 日期 | | |
| 顏色 | 熱浸鋅 | 批准 | | | 圖號 | J861-CN-TJ3 | |

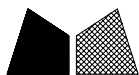

工程號 J861 地盤 己連拿利

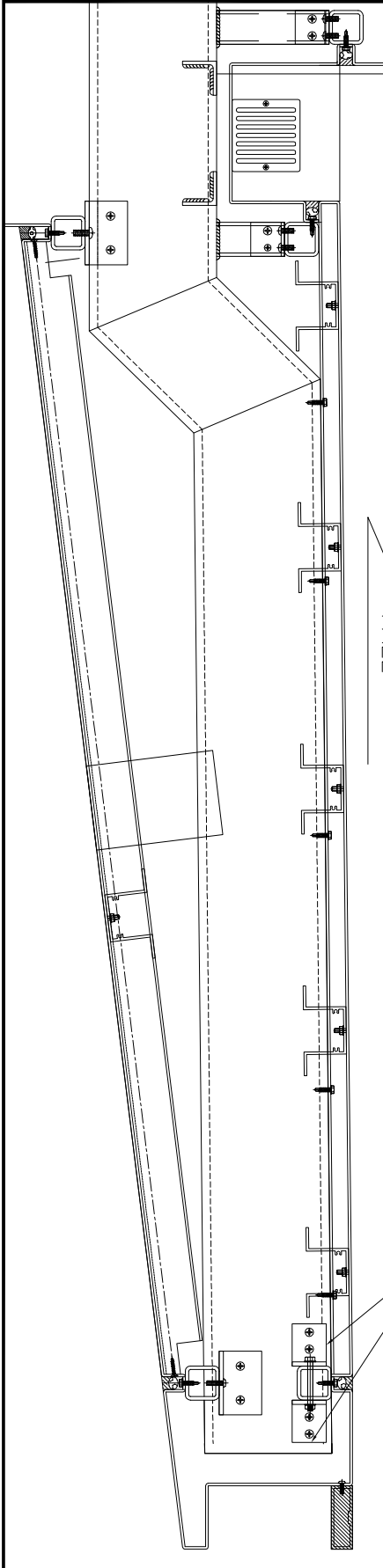

本鐵件

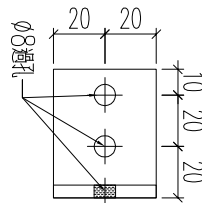
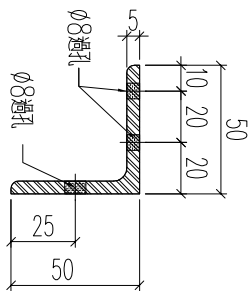

加工數量：16支

| | | | | | | | |
|----|-------------|----|---|------------|----|-------------|--|
| 名稱 | 鐵件加工圖 | 制圖 | H | 2024.10.10 | 修改 | | |
| 材料 | 50x50x5mm鐵角 | 復核 | W | 2024.10.10 | 日期 | | |
| 顏色 | 熱浸鋅 | 批准 | | | 圖號 | J861-CN-TJ4 | |

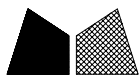

| | | | |
|-----|------|----|------|
| 工程號 | J861 | 地盤 | 己連拿利 |
|-----|------|----|------|

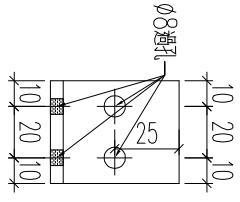
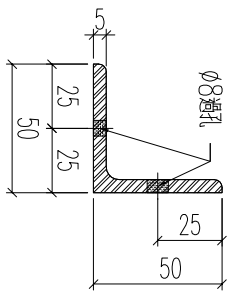

加工數量：16支

| | | | | | | | | |
|----|-------------|----|---|------------|----|-------------|--|--|
| 名稱 | 鐵件加工圖 | 制圖 | H | 2024.10.10 | 修改 | | | |
| 材料 | 50x50x5mm鐵角 | 復核 | W | 2024.10.10 | 日期 | | | |
| 顏色 | 熱浸鋅 | 批准 | | | 圖號 | J861-CN-TJ5 | | |

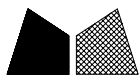

| | | | |
|-----|------|----|------|
| 工程號 | J861 | 地盤 | 己連拿利 |
|-----|------|----|------|

原圖/8489/24

本鐵件

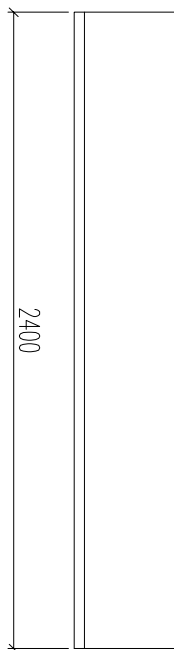
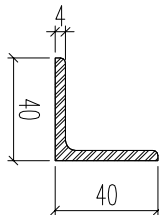
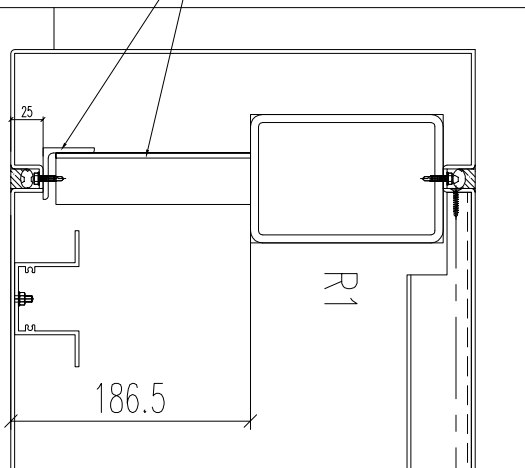

送由底盤切割使用

加工數量：3+1支後備

| | | | | | | | |
|----|-------------|----|---|------------|----|-------------|--|
| 名稱 | 鐵件加工圖 | 制圖 | H | 2024.10.10 | 修改 | | |
| 材料 | 40x40x4mm鐵角 | 復核 | W | 2024.10.10 | 日期 | | |
| 顏色 | 熱浸鋅 | 批准 | | | 圖號 | J861-CN-TJ6 | |



| | | | |
|-----|------|----|------|
| 工程號 | J861 | 地盤 | 己連拿利 |
|-----|------|----|------|

原圖/8489/24 新增

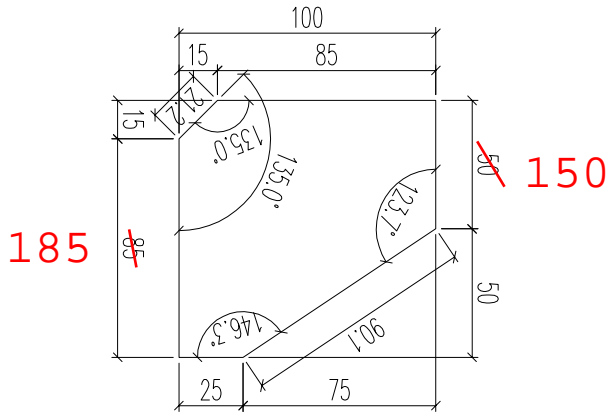
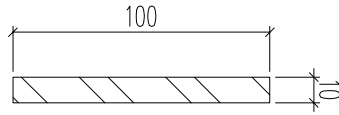

加工數量：5支

| | | | | | | | |
|----|--------|----|---|------------|----|-------------|--|
| 名稱 | 鐵件加工圖 | 制圖 | H | 2024.11.13 | 修改 | | |
| 材料 | 10mm鐵巴 | 復核 | W | 2024.11.13 | 日期 | | |
| 顏色 | 熱浸鋅 | 批准 | | | 圖號 | J861-CN-TJ7 | |

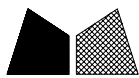

美特鋁質 有限公司
MIDI Aluminium Fabricator Ltd.

工程號

J861

地盤

己連拿利

原圖/8489/24 新增

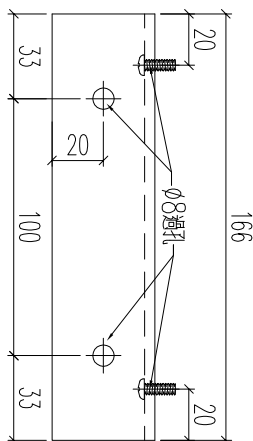
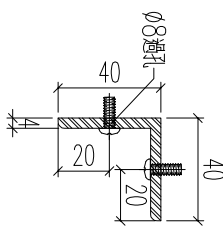

加工數量：8支

| | | | | | | | | |
|----|-------------|----|---|------------|----|-------------|--|--|
| 名稱 | 鐵件加工圖 | 制圖 | H | 2024.11.13 | 修改 | | | |
| 材料 | 40x40x4mm鐵角 | 復核 | W | 2024.11.13 | 日期 | | | |
| 顏色 | 熱浸鋅 | 批准 | | | 圖號 | J861-CN-TJ8 | | |

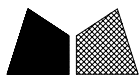

工程號 J861 地盤 己連拿利

原圖/8489/24 新增

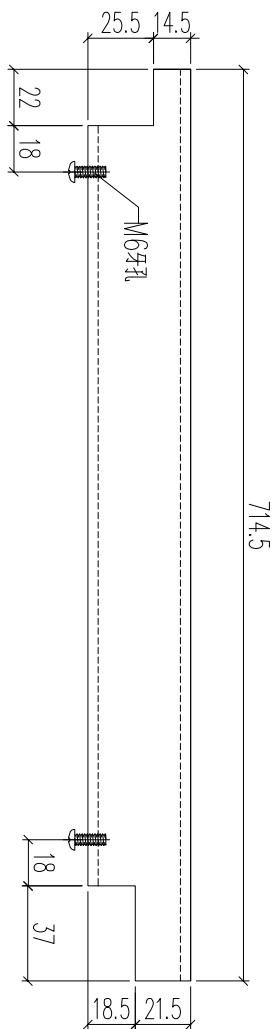
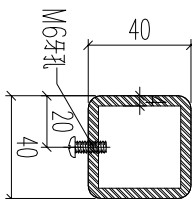
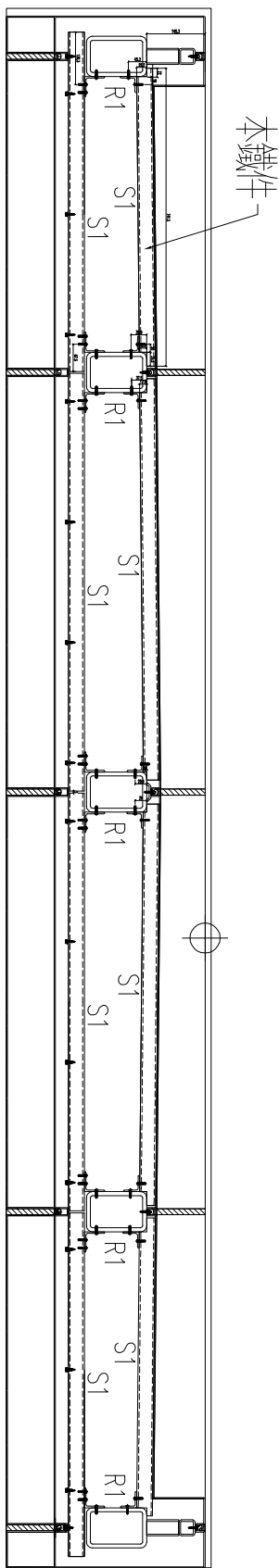

加工數量：2支

| | | | | | | | |
|----|-------------|----|---|------------|----|-------------|--|
| 名稱 | 鐵件加工圖 | 制圖 | H | 2024.11.13 | 修改 | | |
| 材料 | 40x40x4mm鐵通 | 復核 | W | 2024.11.13 | 日期 | | |
| 顏色 | 熱浸鋅 | 批准 | | | 圖號 | J861-CN-TJ9 | |

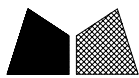

工程號 J861 地盤 己連拿利

原圖/8489/24 新增

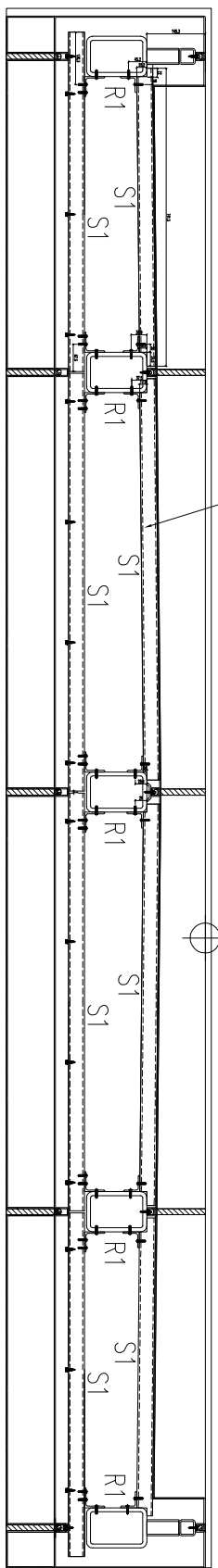

本鐵件

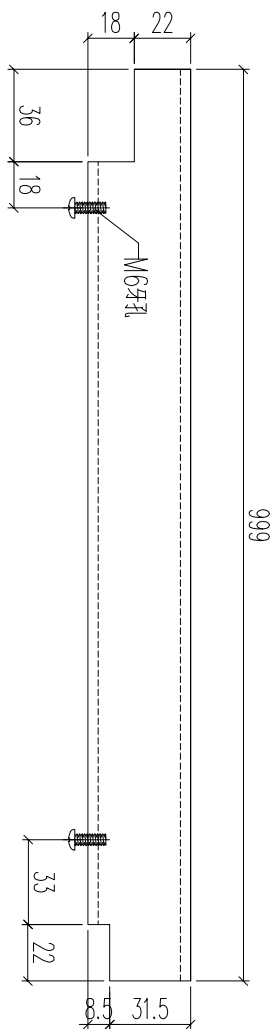
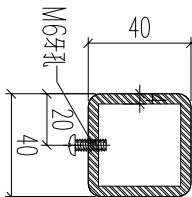

加工數量：2支

| | | | | | | | |
|----|-------------|----|---|------------|----|--------------|--|
| 名稱 | 鐵件加工圖 | 制圖 | H | 2024.11.13 | 修改 | | |
| 材料 | 40x40x4mm鐵通 | 復核 | W | 2024.11.13 | 日期 | | |
| 顏色 | 熱浸鋅 | 批准 | | | 圖號 | J861-CN-TJ10 | |

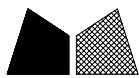

| | | | |
|-----|------|----|------|
| 工程號 | J861 | 地盤 | 己連拿利 |
|-----|------|----|------|

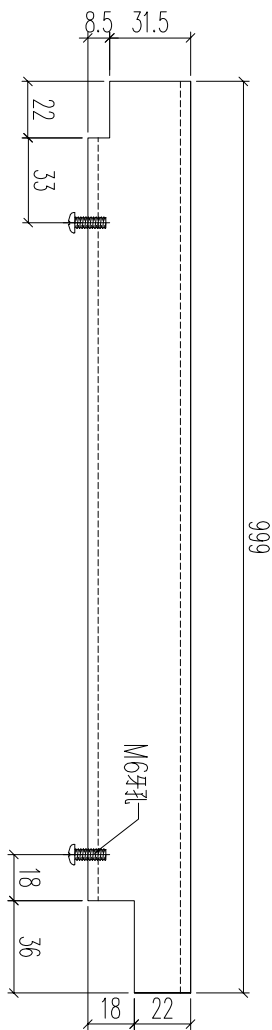
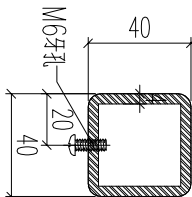
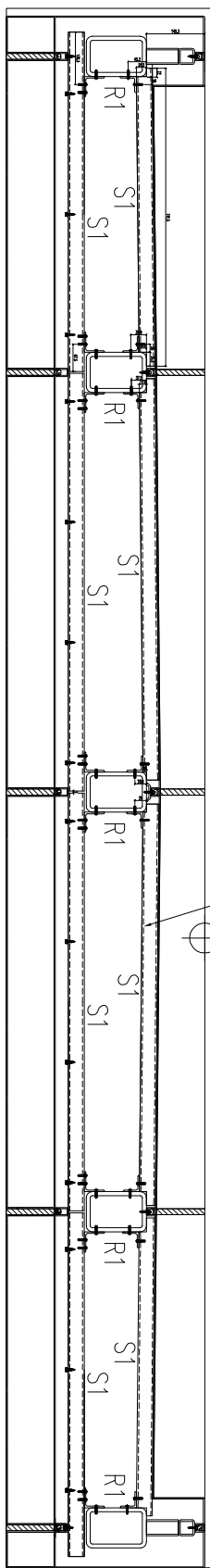

原圖/8489/24 新增

加工數量：2支

| | | | | | | | |
|----|-------------|----|---|------------|----|--------------|--|
| 名稱 | 鐵件加工圖 | 制圖 | H | 2024.11.13 | 修改 | | |
| 材料 | 40x40x4mm鐵通 | 復核 | W | 2024.11.13 | 日期 | | |
| 顏色 | 熱浸鋅 | 批准 | | | 圖號 | J861-CN-TJ11 | |

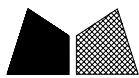

工程號 J861 地盤 己連拿利

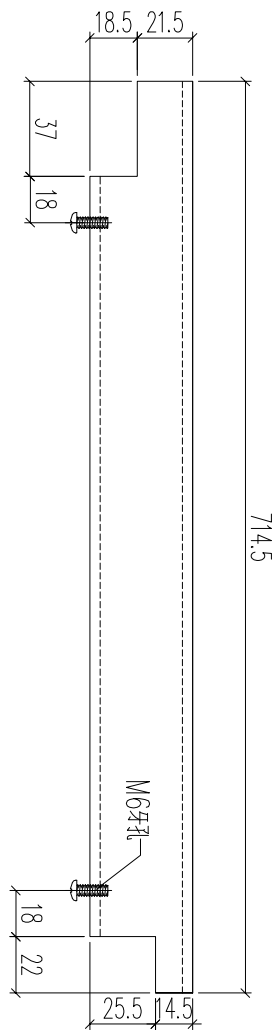
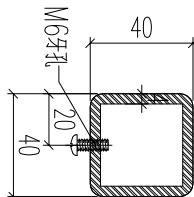
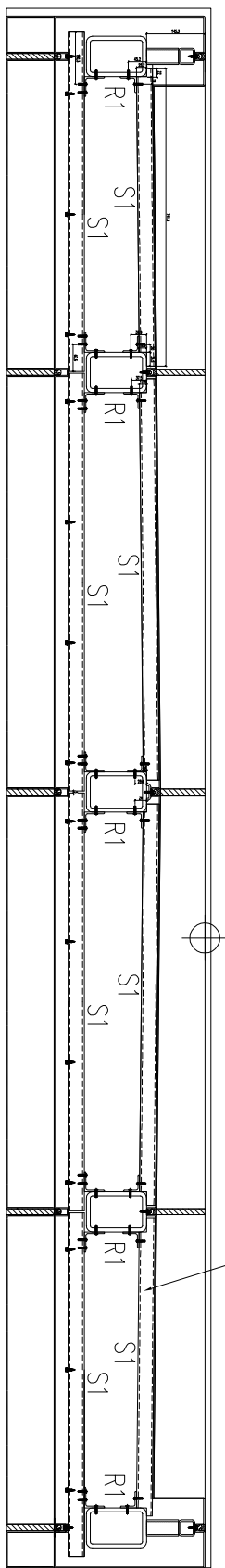

原圖/8489/24 新增

加工數量：2支

| | | | | | | | |
|----|-------------|----|---|------------|----|--------------|--|
| 名稱 | 鐵件加工圖 | 制圖 | H | 2024.11.13 | 修改 | | |
| 材料 | 40x40x4mm鐵通 | 復核 | W | 2024.11.13 | 日期 | | |
| 顏色 | 熱浸鋅 | 批准 | | | 圖號 | J861-CN-TJ12 | |



美特鋁質 有限公司
MIDI Aluminium Fabricator Ltd.

工程號

J861

地盤

已連拿利

原圖/8489/24 新增

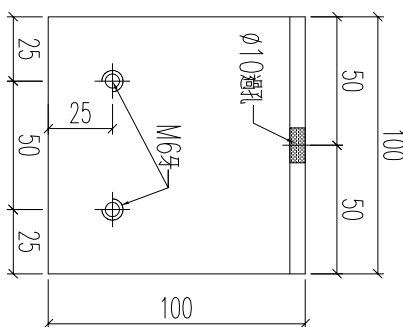
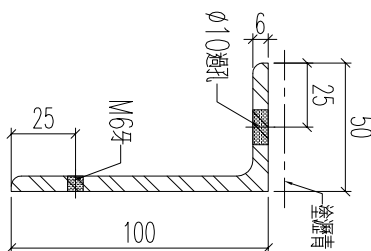

本鐵件

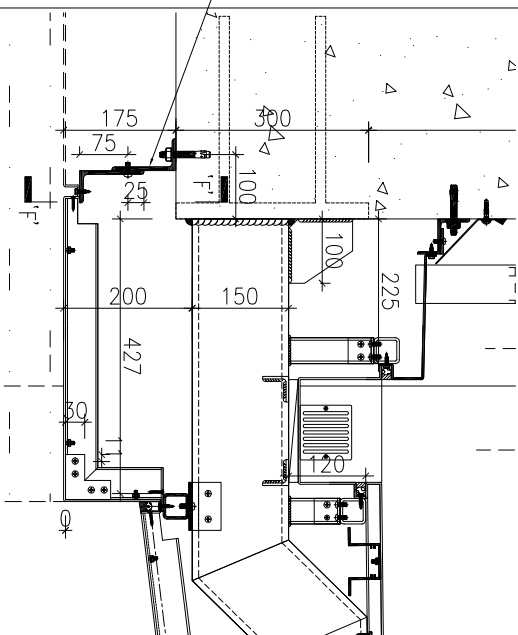

加工數量：6支

| | | | | | | | |
|----|--------------|----|---|------------|----|--------------|--|
| 名稱 | 鐵件加工圖 | 制圖 | H | 2024.11.13 | 修改 | | |
| 材料 | 100x50x6mm鐵角 | 復核 | W | 2024.11.13 | 日期 | | |
| 顏色 | 熱浸鋅 | 批准 | | | 圖號 | J861-CN-TJ13 | |

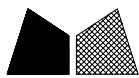

工程號 J861 地盤 己連拿利

原圖/8489/24 新增

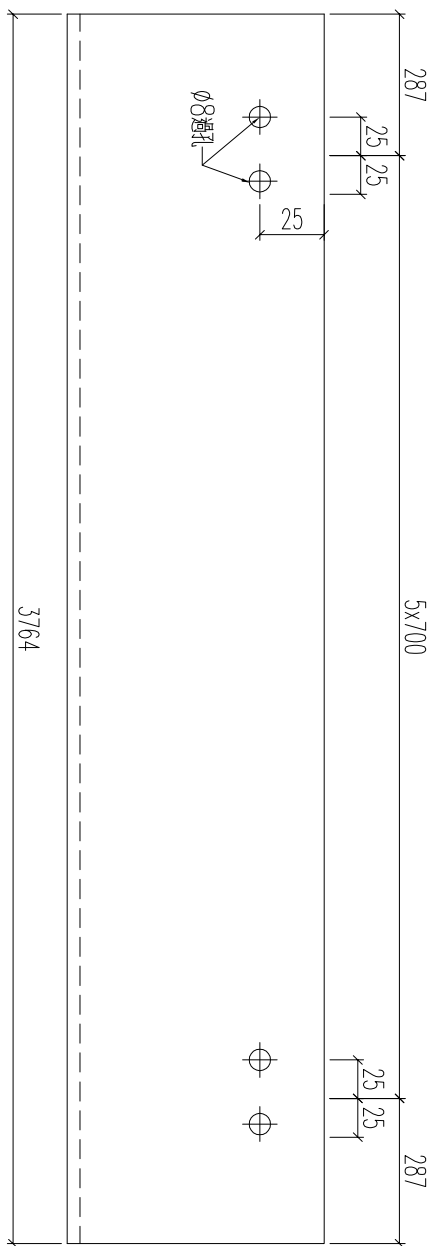
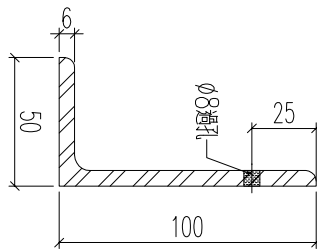

本鐵件

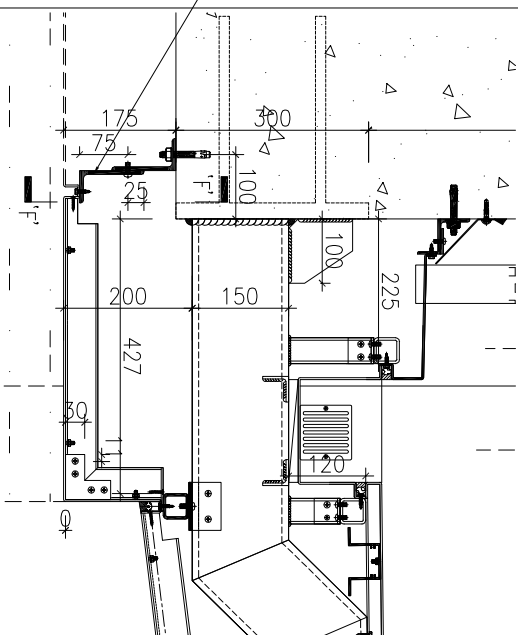

加工數量：1支

| | | | | | | | |
|----|--------------|----|---|------------|----|--------------|--|
| 名稱 | 鐵件加工圖 | 制圖 | H | 2024.11.13 | 修改 | | |
| 材料 | 100x50x6mm鐵角 | 復核 | W | 2024.11.13 | 日期 | | |
| 顏色 | 熱浸鋅 | 批准 | | | 圖號 | J861-CN-TJ14 | |



工程號

J861

地盤

己連拿利

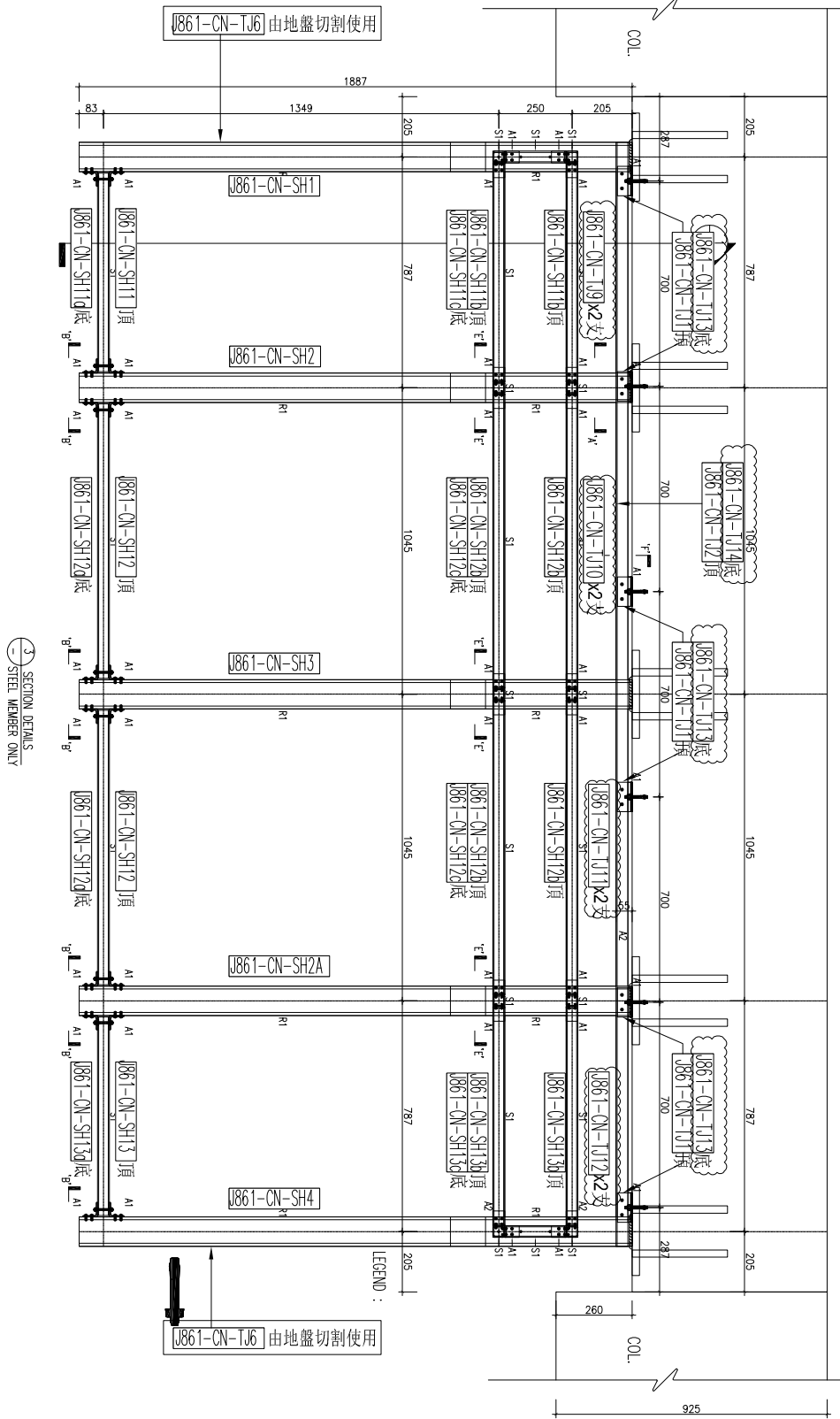

| | | | | | | | |
|----|---------|----|---|------------|----|-------------|--|
| 名稱 | 鐵件安裝位置圖 | 制圖 | H | 2024.10.10 | 修改 | A | |
| 材料 | -- | 復核 | W | 2024.10.10 | 日期 | 2024.11.13 | |
| 顏色 | -- | 批准 | | | 圖號 | J861-CN-LP1 | |

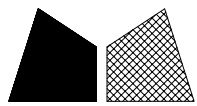

| | | | |
|-----|------|----|------|
| 工程號 | J861 | 地盤 | 己連拿利 |
|-----|------|----|------|

原E1/8489/24 新增

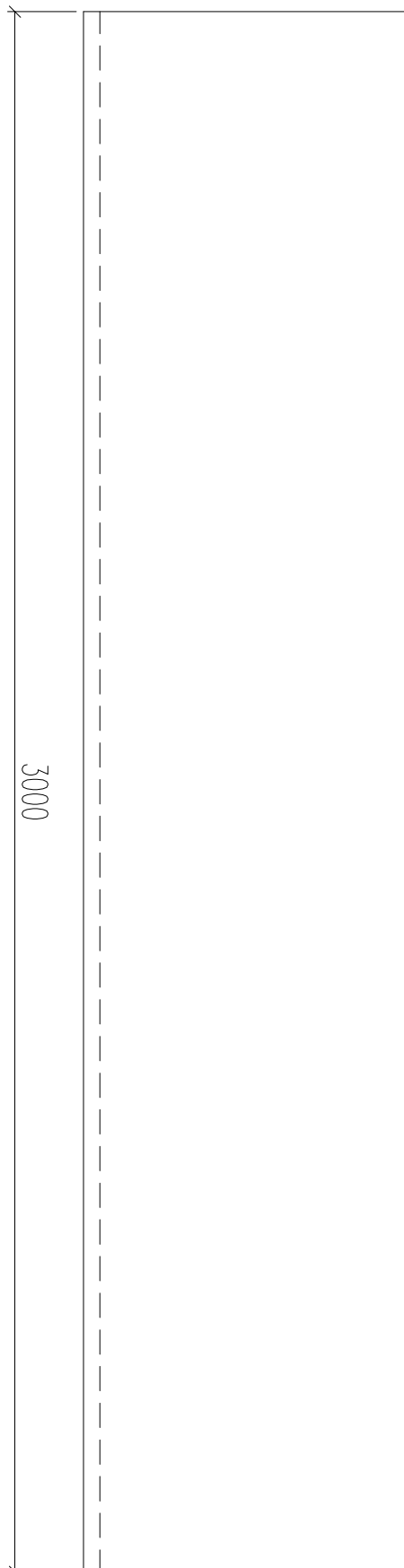
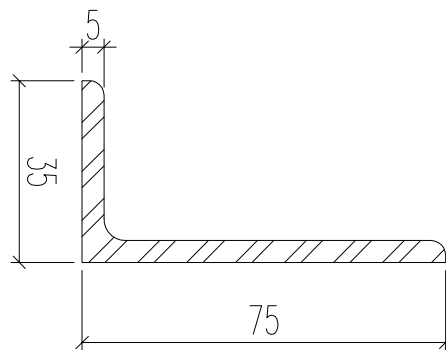

本鐵件

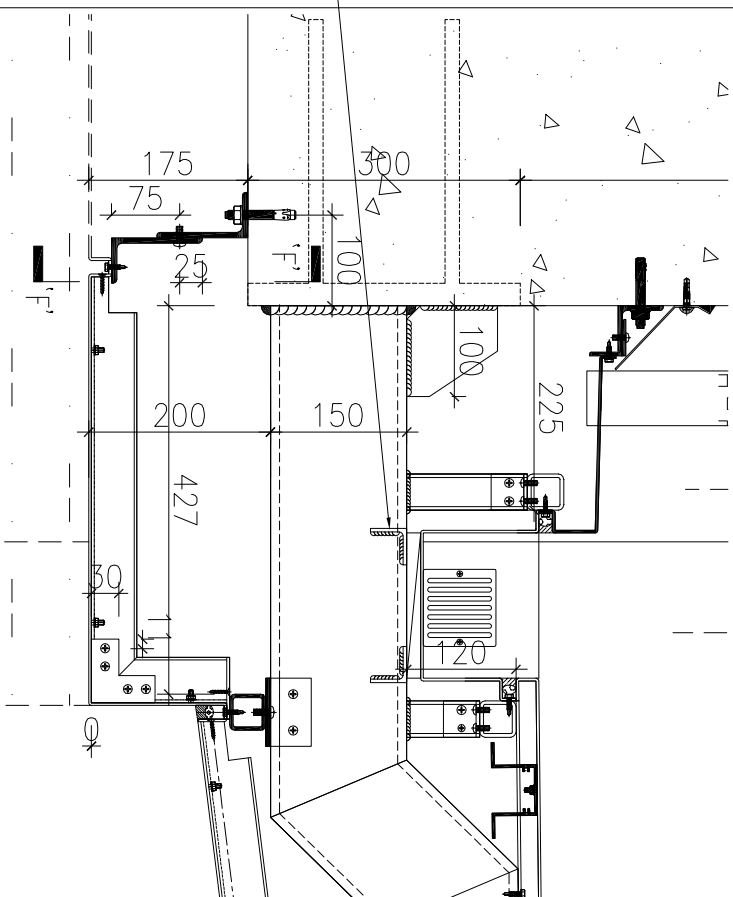

加工數量：6支

| | | | | | | | |
|----|-------------|----|---|------------|----|--------------|--|
| 名稱 | 鐵件加工圖 | 制圖 | H | 2024.11.13 | 修改 | | |
| 材料 | 75x35x5mm鐵角 | 復核 | W | 2024.11.13 | 日期 | | |
| 顏色 | 熱浸鋅 | 批准 | | | 圖號 | J861-CN-TJ15 | |