



工程指示 / 要求簡箋 ENGINEER INSTRUCTIONS(E.I.)

工程指示編號:	EI- 8378	修改版本:	-
	HK- 1757		
工程編號:	J 861	工程名稱:	己連拿利
收件人:	生統	發件人:	細佬
工程項目:	預制窗-試模窗	日期:	26/09/2024

<input type="checkbox"/> 原合約工程包	<input type="checkbox"/> 原合約工程加 / 減賬 QT-	<input type="checkbox"/> 新工程報價 QT-
---------------------------------	------------------------------------------	------------------------------------

信件批核號碼/圖紙參考編號:	批核模具圖紙編號:
客戶指示附件:	管理內部批簽署:

<input type="checkbox"/> 初步鋁料 B.M.	<input type="checkbox"/> 加工拆圖, 然後生產	<input type="checkbox"/> 尺寸表
<input type="checkbox"/> 正式鋁料 B.M.	<input type="checkbox"/> 技術上資料/指示	<input type="checkbox"/> 報價
<input type="checkbox"/> 配件 B.M.	<input type="checkbox"/> 樣辦或貨品說明書	<input type="checkbox"/> 分判合約
<input type="checkbox"/> 其他:		

內容: 請按附頁資料加工 試模窗送以下地址: 名稱是: 東莞市聖弘金屬結構有限公司 地址是: 廣東省東莞市厚街鎮中環文明路二街 收貨人:馬建科, 電話: 137-9057-1356
完成上列要求日期: 21/10/2024

國內

<input type="checkbox"/> 生產技術總監	<input type="checkbox"/> 連附件	<input checked="" type="checkbox"/> 技術部	<input type="checkbox"/> 連附件	<input type="checkbox"/> 生產部	<input type="checkbox"/> 連附件
<input type="checkbox"/> 採購部	<input type="checkbox"/> 連附件	<input checked="" type="checkbox"/> 生產統籌部	<input checked="" type="checkbox"/> 連附件	<input type="checkbox"/> 報關組	<input type="checkbox"/> 連附件
<input type="checkbox"/> 質檢部	<input type="checkbox"/> 連附件	<input type="checkbox"/> 會計部	<input type="checkbox"/> 連附件	<input type="checkbox"/> 機械設計部	<input type="checkbox"/> 連附件
<input type="checkbox"/> 香港辦	<input type="checkbox"/> 連附件	<input type="checkbox"/> 其他:			

香港

<input type="checkbox"/> 行政部	<input type="checkbox"/> 連附件	<input type="checkbox"/> 會計部	<input type="checkbox"/> 連附件	<input type="checkbox"/> 統籌部	<input type="checkbox"/> 連附件	<input type="checkbox"/> 工程部	<input type="checkbox"/> 連附件
<input type="checkbox"/> 採購部	<input type="checkbox"/> 連附件	<input type="checkbox"/> QS部	<input type="checkbox"/> 連附件	<input type="checkbox"/> 地盤管理	<input type="checkbox"/> 連附件	<input type="checkbox"/> 維修部	<input type="checkbox"/> 連附件

*發件人簽署:	*組別成員批核簽署:
傳遞編號: HK-1757	項目經理簽署: 

圖則登記表
DRAWING REGISTER

<table border="1" style="width:100%; border-collapse: collapse;"> <tr> <td style="width:50%;">工程名稱 Project Title:</td> <td>己連拿利 EI-8219</td> </tr> <tr> <td>工程編號 Project No:</td> <td>J 861</td> </tr> </table>		工程名稱 Project Title:	己連拿利 EI-8219	工程編號 Project No:	J 861	<p>接收日期 Receiving Date (適用於客戶圖則)</p> <table border="1" style="width:100%; border-collapse: collapse;"> <tr><td>年</td><td></td><td></td><td></td><td></td><td></td><td></td><td></td><td></td><td></td></tr> <tr><td>月</td><td></td><td></td><td></td><td></td><td></td><td></td><td></td><td></td><td></td></tr> <tr><td>日</td><td></td><td></td><td></td><td></td><td></td><td></td><td></td><td></td><td></td></tr> </table>	年										月										日																																																														
工程名稱 Project Title:	己連拿利 EI-8219																																																																																								
工程編號 Project No:	J 861																																																																																								
年																																																																																									
月																																																																																									
日																																																																																									
<p>分發予 Distributed To</p> <table border="1" style="width:100%; border-collapse: collapse;"> <tr><td> </td></tr> <tr><td> </td></tr> <tr><td> </td></tr> </table>					<p>發出日期 Issued Date</p> <table border="1" style="width:100%; border-collapse: collapse;"> <tr><td>年</td><td>24</td><td></td><td></td><td></td><td></td><td></td><td></td><td></td><td></td></tr> <tr><td>月</td><td>9</td><td></td><td></td><td></td><td></td><td></td><td></td><td></td><td></td></tr> <tr><td>日</td><td>25</td><td></td><td></td><td></td><td></td><td></td><td></td><td></td><td></td></tr> </table>	年	24									月	9									日	25																																																														
年	24																																																																																								
月	9																																																																																								
日	25																																																																																								
<table border="1" style="width:100%; border-collapse: collapse;"> <thead> <tr> <th style="width:50%;">圖則編號 Drg. No.</th> <th style="width:50%;">圖則名稱 Drawing Title</th> </tr> </thead> <tbody> <tr><td>N00332-01</td><td>20x20x2.5方管</td></tr> <tr><td>N00332-02</td><td>20x20x2.5方管</td></tr> <tr><td>N00332-03</td><td>20x20x2.5方管</td></tr> <tr><td>X86043-A</td><td>批水条</td></tr> <tr><td>X86551-A</td><td>50框企</td></tr> <tr><td>X86551-B</td><td>50框企</td></tr> <tr><td>X86552-A</td><td>50框底</td></tr> <tr><td>X86552-B</td><td>50框底</td></tr> <tr><td>X86554-B</td><td>玻璃压线</td></tr> <tr><td>X86555-A</td><td>50框頂</td></tr> <tr><td>X86555-B</td><td>50框頂</td></tr> <tr><td>X86557-A</td><td>50百叶片</td></tr> <tr><td>X86557-B</td><td>50百叶片</td></tr> <tr><td>X86557-C</td><td>50百叶片</td></tr> <tr><td>X86557-D</td><td>50百叶片</td></tr> <tr><td>X86561-A-01</td><td>70框企</td></tr> <tr><td>X86561-A-03</td><td>70框企</td></tr> <tr><td>X86561-A-04</td><td>70框企</td></tr> <tr><td>X86561-A-05</td><td>70框企</td></tr> <tr><td>X86561-B-01</td><td>70框企</td></tr> <tr><td>X86561-B-03</td><td>70框企</td></tr> </tbody> </table>	圖則編號 Drg. No.	圖則名稱 Drawing Title	N00332-01	20x20x2.5方管	N00332-02	20x20x2.5方管	N00332-03	20x20x2.5方管	X86043-A	批水条	X86551-A	50框企	X86551-B	50框企	X86552-A	50框底	X86552-B	50框底	X86554-B	玻璃压线	X86555-A	50框頂	X86555-B	50框頂	X86557-A	50百叶片	X86557-B	50百叶片	X86557-C	50百叶片	X86557-D	50百叶片	X86561-A-01	70框企	X86561-A-03	70框企	X86561-A-04	70框企	X86561-A-05	70框企	X86561-B-01	70框企	X86561-B-03	70框企	<table border="1" style="width:100%; border-collapse: collapse;"> <thead> <tr> <th style="width:50%;">修訂編號 Revision No.</th> <th style="width:50%;"> </th> </tr> </thead> <tbody> <tr><td>22</td><td>-</td></tr> <tr><td>23</td><td>-</td></tr> <tr><td>24</td><td>-</td></tr> <tr><td>25</td><td>-</td></tr> <tr><td>26</td><td>-</td></tr> <tr><td>27</td><td>-</td></tr> <tr><td>28</td><td>-</td></tr> <tr><td>29</td><td>-</td></tr> <tr><td>30</td><td>-</td></tr> <tr><td>31</td><td>-</td></tr> <tr><td>32</td><td>-</td></tr> <tr><td>33</td><td>-</td></tr> <tr><td>34</td><td>-</td></tr> <tr><td>35</td><td>-</td></tr> <tr><td>36</td><td>-</td></tr> <tr><td>37</td><td>-</td></tr> <tr><td>38</td><td>-</td></tr> <tr><td>39</td><td>-</td></tr> <tr><td>40</td><td>-</td></tr> <tr><td>41</td><td>-</td></tr> <tr><td>42</td><td>-</td></tr> </tbody> </table>	修訂編號 Revision No.		22	-	23	-	24	-	25	-	26	-	27	-	28	-	29	-	30	-	31	-	32	-	33	-	34	-	35	-	36	-	37	-	38	-	39	-	40	-	41	-	42	-
圖則編號 Drg. No.	圖則名稱 Drawing Title																																																																																								
N00332-01	20x20x2.5方管																																																																																								
N00332-02	20x20x2.5方管																																																																																								
N00332-03	20x20x2.5方管																																																																																								
X86043-A	批水条																																																																																								
X86551-A	50框企																																																																																								
X86551-B	50框企																																																																																								
X86552-A	50框底																																																																																								
X86552-B	50框底																																																																																								
X86554-B	玻璃压线																																																																																								
X86555-A	50框頂																																																																																								
X86555-B	50框頂																																																																																								
X86557-A	50百叶片																																																																																								
X86557-B	50百叶片																																																																																								
X86557-C	50百叶片																																																																																								
X86557-D	50百叶片																																																																																								
X86561-A-01	70框企																																																																																								
X86561-A-03	70框企																																																																																								
X86561-A-04	70框企																																																																																								
X86561-A-05	70框企																																																																																								
X86561-B-01	70框企																																																																																								
X86561-B-03	70框企																																																																																								
修訂編號 Revision No.																																																																																									
22	-																																																																																								
23	-																																																																																								
24	-																																																																																								
25	-																																																																																								
26	-																																																																																								
27	-																																																																																								
28	-																																																																																								
29	-																																																																																								
30	-																																																																																								
31	-																																																																																								
32	-																																																																																								
33	-																																																																																								
34	-																																																																																								
35	-																																																																																								
36	-																																																																																								
37	-																																																																																								
38	-																																																																																								
39	-																																																																																								
40	-																																																																																								
41	-																																																																																								
42	-																																																																																								

圖則登記表
DRAWING REGISTER

<table border="1" style="width: 100%; border-collapse: collapse;"> <tr> <td style="width: 50%;">工程名稱 Project Title:</td> <td>己連拿利 EI-8219</td> </tr> <tr> <td>工程編號 Project No:</td> <td>J 861</td> </tr> </table>		工程名稱 Project Title:	己連拿利 EI-8219	工程編號 Project No:	J 861	<p>接收日期 Receiving Date (適用於客戶圖則)</p> <table border="1" style="width: 100%; border-collapse: collapse;"> <tr><td>年</td><td></td><td></td><td></td><td></td><td></td><td></td><td></td><td></td><td></td></tr> <tr><td>月</td><td></td><td></td><td></td><td></td><td></td><td></td><td></td><td></td><td></td></tr> <tr><td>日</td><td></td><td></td><td></td><td></td><td></td><td></td><td></td><td></td><td></td></tr> </table>	年										月										日																						
工程名稱 Project Title:	己連拿利 EI-8219																																																
工程編號 Project No:	J 861																																																
年																																																	
月																																																	
日																																																	
<p>分發予 Distributed To</p> <table border="1" style="width: 100%; border-collapse: collapse;"> <tr><td> </td></tr> <tr><td> </td></tr> <tr><td> </td></tr> </table>					<p>發出日期 Issued Date</p> <table border="1" style="width: 100%; border-collapse: collapse;"> <tr><td>年</td><td>24</td><td></td><td></td><td></td><td></td><td></td><td></td><td></td><td></td></tr> <tr><td>月</td><td>9</td><td></td><td></td><td></td><td></td><td></td><td></td><td></td><td></td></tr> <tr><td>日</td><td>25</td><td></td><td></td><td></td><td></td><td></td><td></td><td></td><td></td></tr> </table>	年	24									月	9									日	25																						
年	24																																																
月	9																																																
日	25																																																
<table border="1" style="width: 100%; border-collapse: collapse;"> <thead> <tr> <th style="width: 50%;">圖則編號 Drg. No.</th> <th style="width: 50%;">圖則名稱 Drawing Title</th> </tr> </thead> <tbody> <tr><td>X86568-B</td><td>70反拍线</td></tr> <tr><td>X86568-C</td><td>70反拍线</td></tr> <tr><td>X86569-A</td><td>梗玻璃壓綫</td></tr> <tr><td>X86569-B</td><td>梗玻璃壓綫</td></tr> <tr><td>X86570-A</td><td>70窗扇</td></tr> <tr><td>X86572-A</td><td>玻璃压线</td></tr> <tr><td>X86573-A</td><td>70百叶片</td></tr> <tr><td>X86573-B</td><td>70百叶片</td></tr> <tr><td>X86576-A-01</td><td>31x12.5鋁通</td></tr> <tr><td>X86576-A-02</td><td>31x12.5鋁通</td></tr> <tr><td>X86576-B-01</td><td>31x12.5鋁通</td></tr> </tbody> </table>	圖則編號 Drg. No.	圖則名稱 Drawing Title	X86568-B	70反拍线	X86568-C	70反拍线	X86569-A	梗玻璃壓綫	X86569-B	梗玻璃壓綫	X86570-A	70窗扇	X86572-A	玻璃压线	X86573-A	70百叶片	X86573-B	70百叶片	X86576-A-01	31x12.5鋁通	X86576-A-02	31x12.5鋁通	X86576-B-01	31x12.5鋁通	<table border="1" style="width: 100%; border-collapse: collapse;"> <thead> <tr> <th style="width: 50%;"> </th> <th style="width: 50%;">修訂編號 Revision No.</th> </tr> </thead> <tbody> <tr><td>64</td><td>-</td></tr> <tr><td>65</td><td>-</td></tr> <tr><td>66</td><td>-</td></tr> <tr><td>67</td><td>-</td></tr> <tr><td>68</td><td>-</td></tr> <tr><td>69</td><td>-</td></tr> <tr><td>70</td><td>-</td></tr> <tr><td>71</td><td>-</td></tr> <tr><td>72</td><td>-</td></tr> <tr><td>73</td><td>-</td></tr> <tr><td>74</td><td>-</td></tr> </tbody> </table>		修訂編號 Revision No.	64	-	65	-	66	-	67	-	68	-	69	-	70	-	71	-	72	-	73	-	74	-
圖則編號 Drg. No.	圖則名稱 Drawing Title																																																
X86568-B	70反拍线																																																
X86568-C	70反拍线																																																
X86569-A	梗玻璃壓綫																																																
X86569-B	梗玻璃壓綫																																																
X86570-A	70窗扇																																																
X86572-A	玻璃压线																																																
X86573-A	70百叶片																																																
X86573-B	70百叶片																																																
X86576-A-01	31x12.5鋁通																																																
X86576-A-02	31x12.5鋁通																																																
X86576-B-01	31x12.5鋁通																																																
	修訂編號 Revision No.																																																
64	-																																																
65	-																																																
66	-																																																
67	-																																																
68	-																																																
69	-																																																
70	-																																																
71	-																																																
72	-																																																
73	-																																																
74	-																																																

 美特鋁質有限公司 MIDI Aluminium Fabricator Ltd.	工程號	J861	拆圖	陳日強	09-11
	地盤	己連拿利	復核	謝永林	09-11
名稱	預製 試模窗組裝圖	顏色	批准		

注：(1) 底橫不需開半圓去水孔

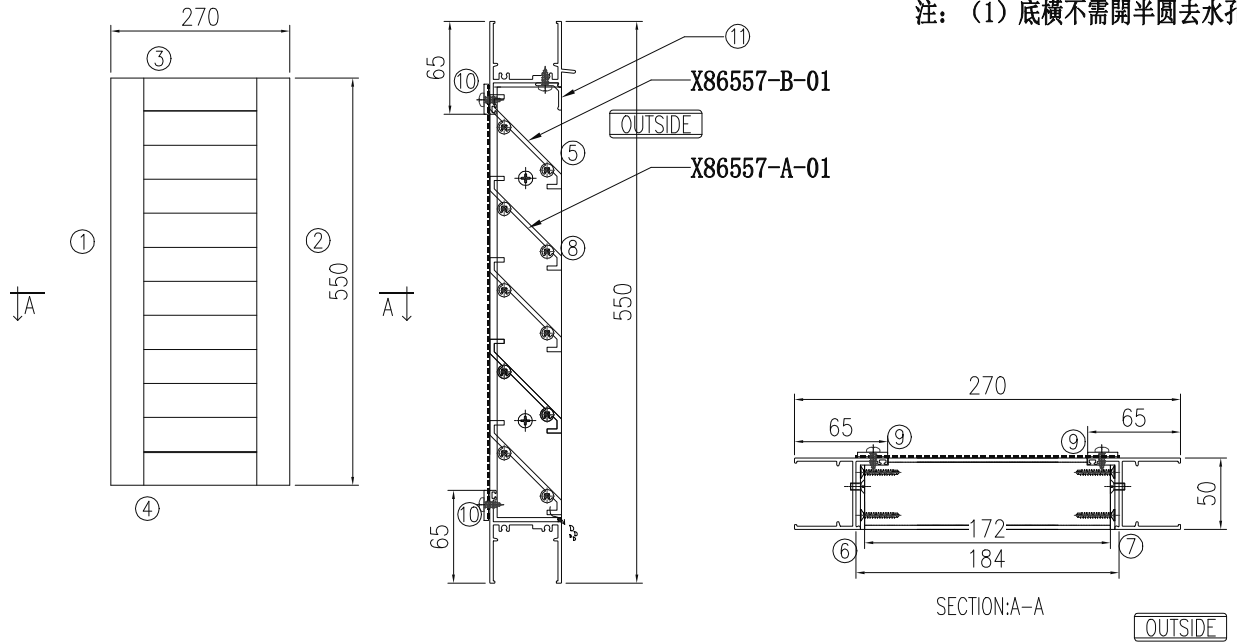

序號	加工圖號	名稱	寬度 (mm)	長度 (mm)	支/幅
1	X86551-A-01	50框企		550	1
2	X86551-B-01	50框企		550	1
3	X86555-A-01	50框頂		194	1
4	X86552-A-01	50框底		184	1
5	X86557-A-01	50百叶片		170	7
6	B09056-A-01	3x45鋁條		458	1
7	B09056-B-01	3x45鋁條		458	1
8	X86557-B-01	50百叶片		170	1
9	B1502-A-01	3x20鋁條		460	2
10	B1502-A-02	3x20鋁條		140	2
11	X86043-A-01	批水條		170	1
		防蟲網	180	460	1
		#9x1" 圓頭鋼牙		-	8
		3/16x1/2" 平頭機絲		-	4
		#10x1/2" 圓頭鋼牙		-	10
		#9x1" 平頭鋼牙		-	28

橫向

本圖修改			
日期			
窗號	TW-08	如圖數量	1 幅



美特鋁質 有限公司
MIDI Aluminium Fabricator Ltd.

工程號	J861	拆圖	陳日強	09-11
地盤	己連拿利	復核	謝永林	09-11
名稱	預製 試模窗組裝圖	顏色		
		批准		

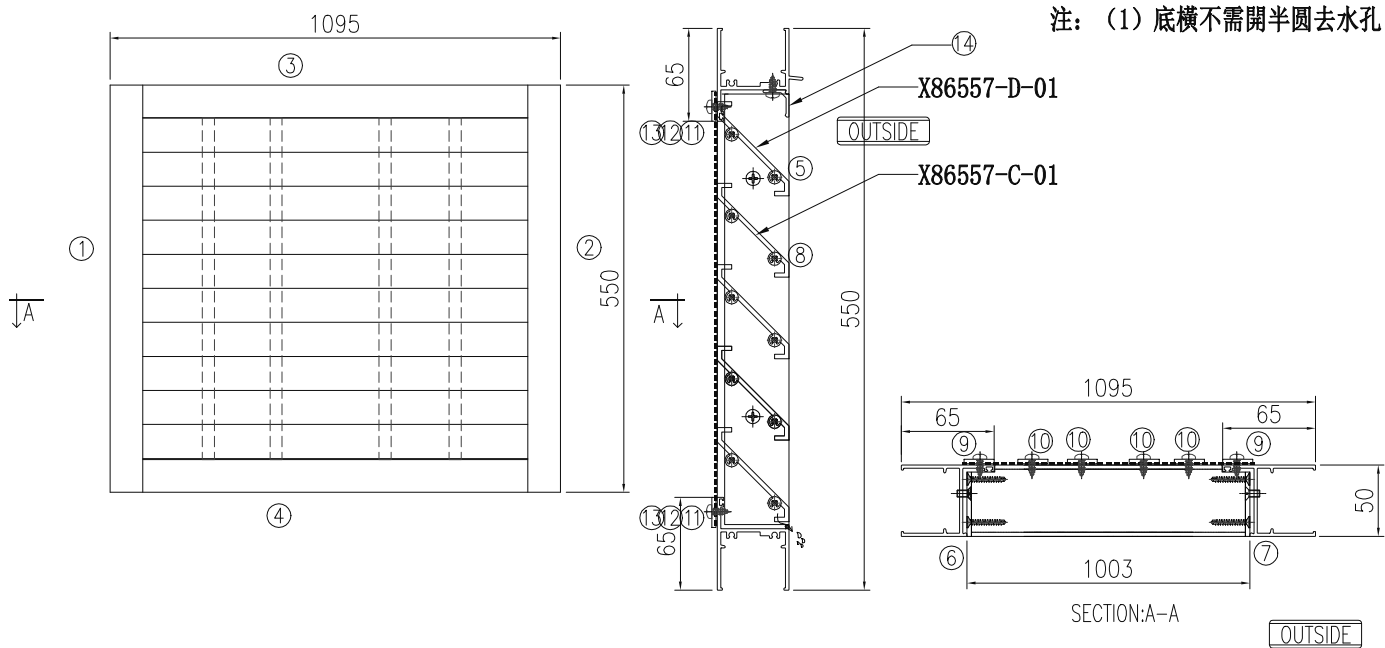

序號	加工圖號	名稱	寬度 (mm)	長度 (mm)	支/幅
1	X86551-A-01	50框企		550	1
2	X86551-B-01	50框企		550	1
3	X86555-B-01	50框頂		1019	1
4	X86552-B-01	50框底		1009	1
5	X86557-C-01	50百叶片		995	7
6	B09056-A-01	3x45鋁條		458	1
7	B09056-B-01	3x45鋁條		458	1
8	X86557-D-01	50百叶片		995	1
9	B1502-A-01	3x20鋁條		460	2
10	B1502-B-01	3x20鋁條		460	4
11	B1502-A-03	3x20鋁條		117	4
12	B1502-A-04	3x20鋁條		263	4
13	B1502-A-05	3x20鋁條		123	2
14	X86043-A-02	批水條		995	1
		防蟲網	1005	460	1
		#9x1" 圓頭鋼牙		-	8
		3/16x1/2" 平頭機絲		-	4
		#10x1/2" 圓頭鋼牙		-	64
		#9x1" 平頭鋼牙		-	28

橫向
橫向
橫向

本圖修改			
日期			
窗號	TW-08A		
如圖數量	1 幅		



美特鋁質 有限公司
MIDI Aluminium Fabricator Ltd.

工程號	J861	拆圖	陳日強	09-11
地盤	己連拿利	復核	謝永林	09-11
名稱	預製 試模窗組裝圖	顏色		

- 注: 1. 底橫不需開半圓去水孔
2. TW-09百葉框, 百葉玉
分開出佛沙廠再組裝
3. 百葉框要收上防蟲網鋁巴.
4. 百葉玉要收上鋁槽
5. 20x20x3mm鋁角散出

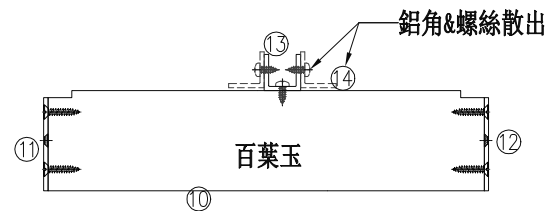
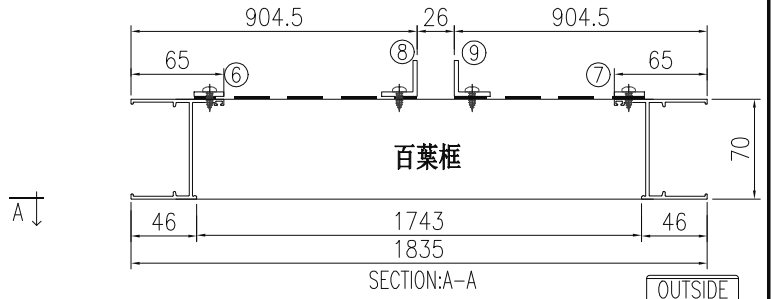
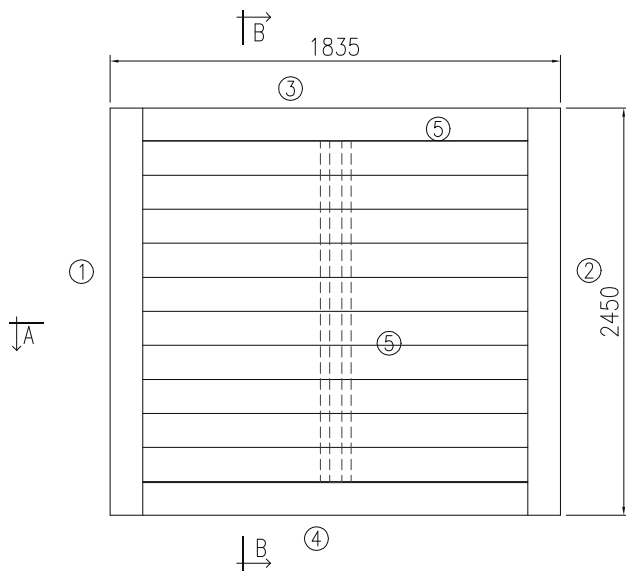

序號	加工圖號	名稱	寬度 (mm)	長度 (mm)	支/幅
百葉框					
1	X86561-A-01	70框企		2450	1
2	X86561-B-01	70框企		2450	1
3	X86563-A-01	70框頂		1759	1
4	X86562-A-01	70框底		1749	1
5	X86043-A-03	批水條		1735	1
6	B1502-A-06	3x20鋁條		2360	2
7	B1502-A-07	3x20鋁條		815	4
8	AA-01	25x25x3鋁角		40	2
9	AA-02	25x25x3鋁角		40	2
百葉玉					
10	X86573-A-01	70百叶片		1735	29
11	B09581-A-01	3x65鋁條		2357	1
12	B09581-B-01	3x65鋁條		2357	1
13	AC-01	25x25x3鋁槽		2320	1
14	AA-03	25x25x3鋁角		2272	2
廠用螺絲					
		防蟲網	860.5	2360	2
		#9x1" 圓頭鋼牙		-	8
		#10X1/2" 圓頭鋼牙		-	60
		#9x1" 平頭鋼牙		-	116
佛沙廠用螺絲					
	收AA03 25x25x3鋁角	#10X1/2" 圓頭鋼牙		-	16
	收百葉玉螺絲	3/16x1/2" 平頭機絲		-	20

橫向

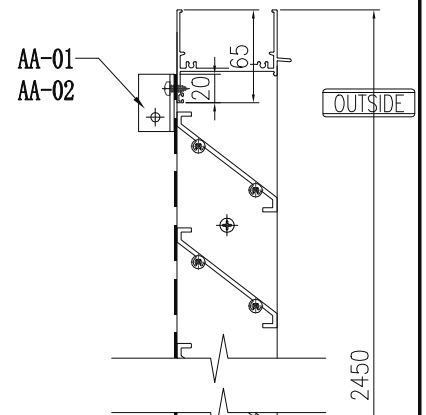

散出

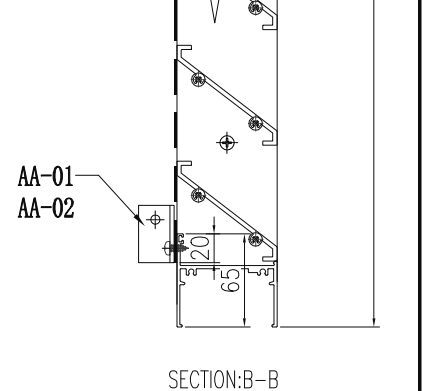

本圖修改

日期

窗號

TW-09

如圖數量

1 幅

 美特鋁質 有限公司 MIDI Aluminium Fabricator Ltd.	工程號	J861	拆圖	陳日強	09-11
	地盤	己連拿利	復核	謝永林	09-11
名稱	預製 試模窗組裝圖	顏色	批准		

注：(1) 底橫不需開半圓去水孔

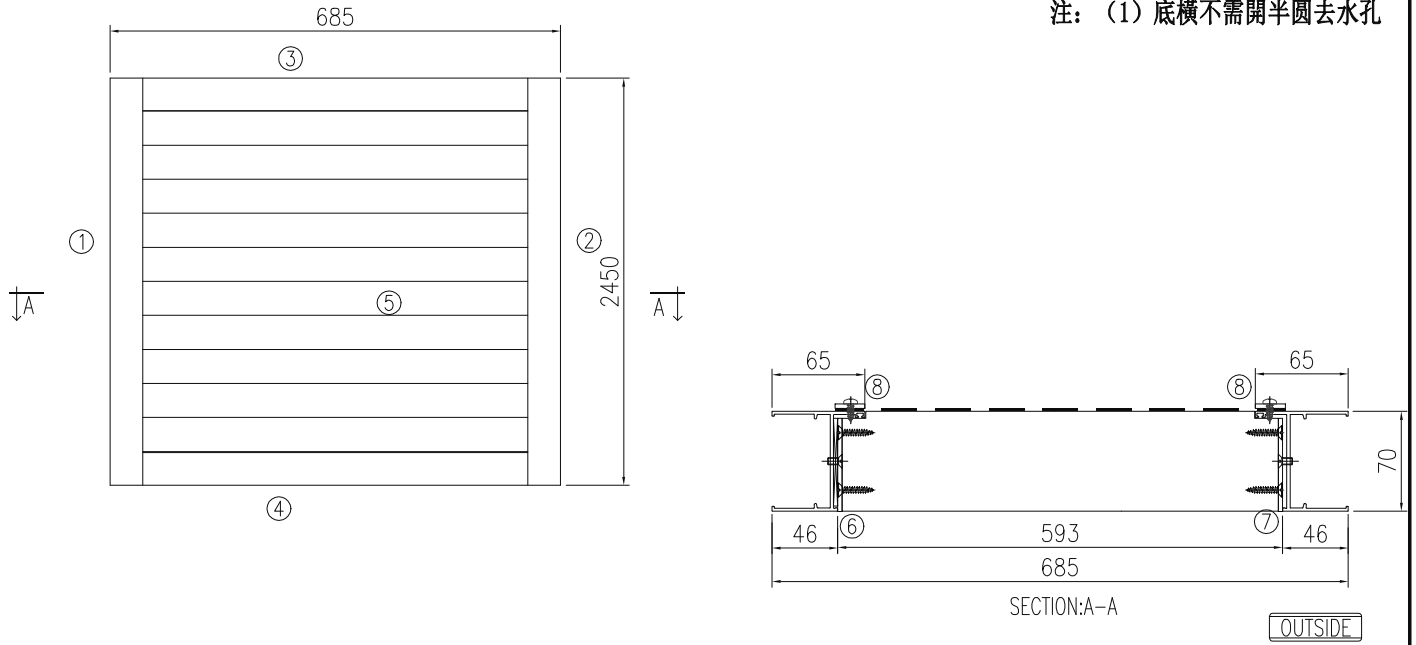

序號	加工圖號	名稱	寬度 (mm)	長度 (mm)	支/幅
1	X86561-A-01	70框企		2450	1
2	X86561-B-01	70框企		2450	1
3	X86563-B-01	70框頂		609	1
4	X86562-B-01	70框底		599	1
5	X86573-B-01	70百叶片		585	29
6	B09581-A-01	3x65鋁條		2357	1
7	B09581-B-01	3x65鋁條		2357	1
8	B1502-A-06	3x20鋁條		2360	2
9	B1502-A-08	3x20鋁條		555	2
10	X86043-A-04	批水條		585	1
		防蟲網	595	2360	1
		#9x1" 圓頭鋼牙		-	8
		3/16x1/2" 平頭機絲		-	20
		#10X1/2" 圓頭鋼牙		-	28
		#9x1" 平頭鋼牙		-	116

橫向

本圖修改			
日期			
窗號	TW-10		
如圖數量	1 幅		



美特鋁質 有限公司
MIDI Aluminium Fabricator Ltd.

工程號	J861	拆圖	陳日強	09-11
地盤	己連拿利	復核	謝永林	09-11
名稱	預製 試模窗組裝圖	批准		

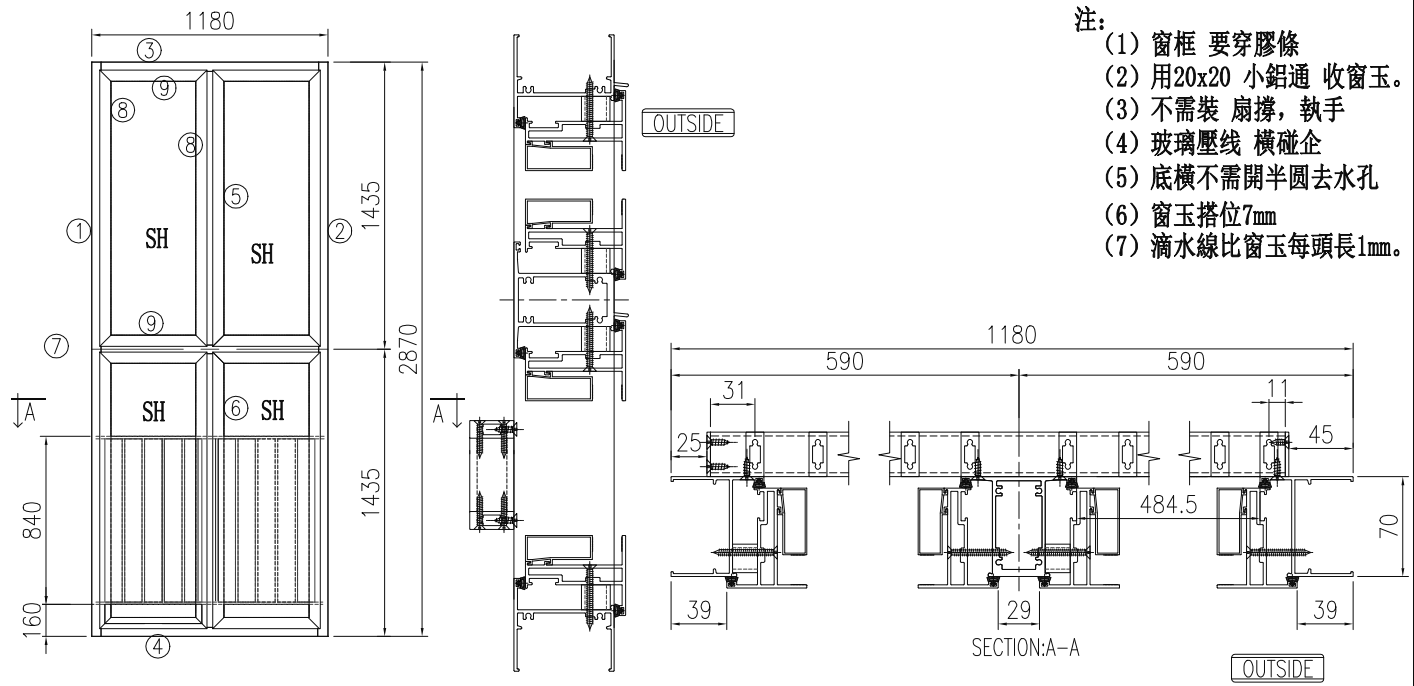

序號	加工圖號	名稱	寬度 (mm)	長度 (mm)	支/幅
1	X86561-A-03	70框企		2870	1
2	X86561-B-03	70框企		2870	1
3	X86563-C-01	70框頂		1104	1
4	X86562-C-01	70框底		1094	1
5	X86565-A-01	70框中企 (上)		1373.5	1
6	X86565-B-01	70框中企 (下)		1373.5	1
7	X86564-A-01	70框中橫		1104	1
8	X86570-A-01	70窗扇		1381.5	8
9	X86570-A-02	70窗扇		536.5	8
10	X86572-A-01	70單玻壓綫		1305.9	8
11	X86572-A-02	70單玻壓綫		424.5	8
12	N00332-01	20x20x2.5方管		17.5	56
13	X86576-A-01	31x12.5鋁通		1105	1
14	X86576-A-02	31x12.5鋁通		1105	1
15	X86576-B-01	31x12.5鋁通		815	12
16	ABL-01	2.5mm封口片			4
17	L00154-02	63x63x4.5鋁角		64	16
18	M00041-01	30x30x3等邊鋁槽		25	2
		#9x1-3/4"平頭鋼牙			48
		3/16x1/4"平頭機絲			64
		3/16x13/32"平頭機絲			64
		#9x1-1/2"平頭鋼牙			48
		#9x1"圓頭鋼牙			16
		#9x1/2"平頭鋼牙			6
		M5x10平頭機絲			4
		M4x10圓頭機絲			4
	J856-CWH-S32	膠條			33.6

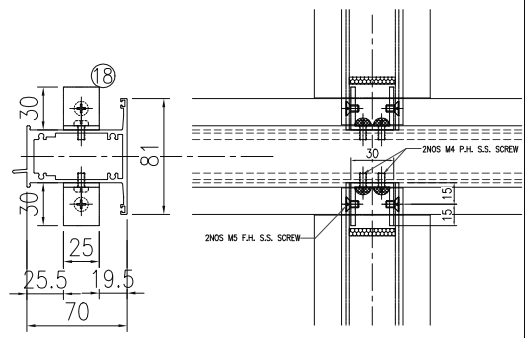

中企 碰中橫 节点

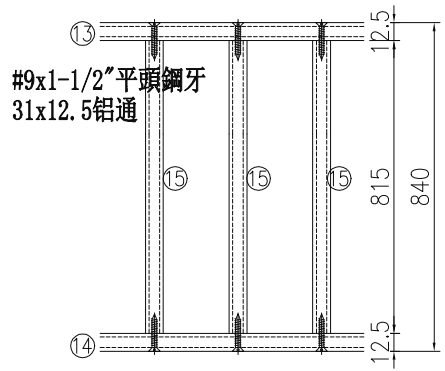

窗护栏 节点

本圖修改			
日期			
窗號	TW-06	如圖數量	1 幅



美特鋁質有限公司
MIDI Aluminium Fabricator Ltd.

工程號	J861	拆圖	陳日強	09-11
地盤	己連拿利	復核	謝永林	09-11
名稱	預製 試模窗組裝圖	批准		

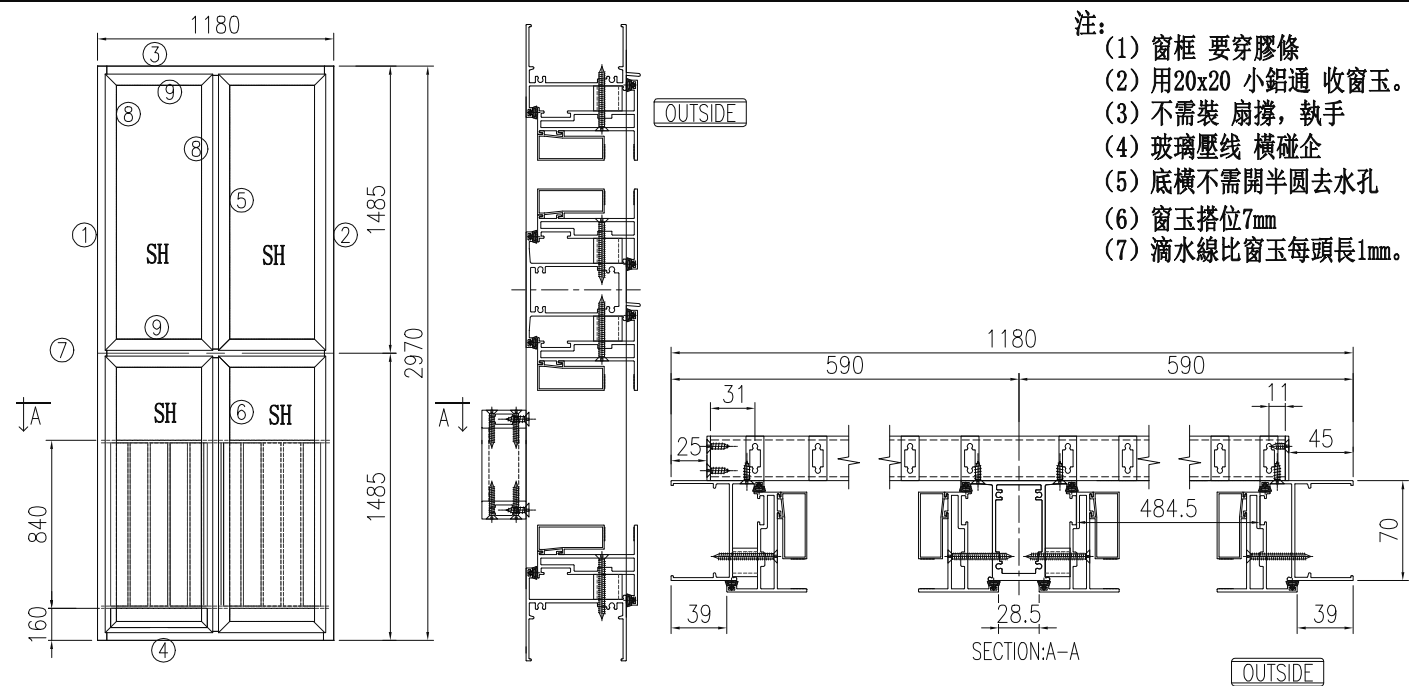

- 注:
- (1) 窗框 要穿膠條
 - (2) 用20x20 小鋁通 收窗玉。
 - (3) 不需裝 扇撐, 執手
 - (4) 玻璃壓線 橫碰企
 - (5) 底橫不需開半圓去水孔
 - (6) 窗玉搭位7mm
 - (7) 滴水線比窗玉每頭長1mm。

序號	加工圖號	名稱	寬度 (mm)	長度 (mm)	支/幅
1	X86561-A-04	70框企		2970	1
2	X86561-B-04	70框企		2970	1
3	X86563-C-01	70框頂		1104	1
4	X86562-C-01	70框底		1094	1
5	X86565-A-02	70框中企 (上)		1423.5	1
6	X86565-B-02	70框中企 (下)		1423.5	1
7	X86564-A-01	70框中橫		1104	1
8	X86570-A-03	70窗扇		1431.5	8
9	X86570-A-02	70窗扇		536.5	8
10	X86572-A-03	70單玻壓線		1355.9	8
11	X86572-A-02	70單玻壓線		424.5	8
12	N00332-01	20x20x2.5方管		17.5	56
13	X86576-A-01	31x12.5鋁通		1105	1
14	X86576-A-02	31x12.5鋁通		1105	1
15	X86576-B-01	31x12.5鋁通		815	12
16	ABL-01	2.5mm封口片			4
17	L00154-02	63x63x4.5鋁角		64	16
18	M00041-01	30x30x3等邊鋁槽		25	2
		#9x1-3/4"平頭鋼牙			48
		3/16x1/4"平頭機絲			64
		3/16x13/32"平頭機絲			64
		#9x1-1/2"平頭鋼牙			48
		#9x1"圓頭鋼牙			16
		#9x1/2"平頭鋼牙			6
		M5x10平頭機絲			4
		M4x10圓頭機絲			4
	J856-CWH-S32	膠條			33.6

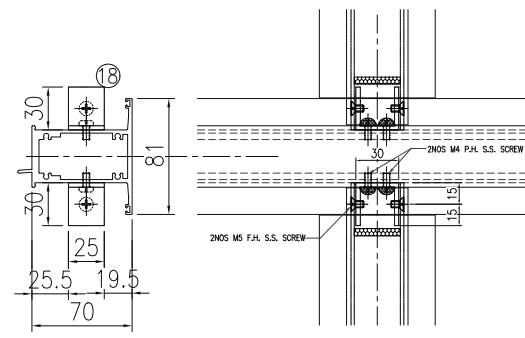

中企 碰中橫 节点

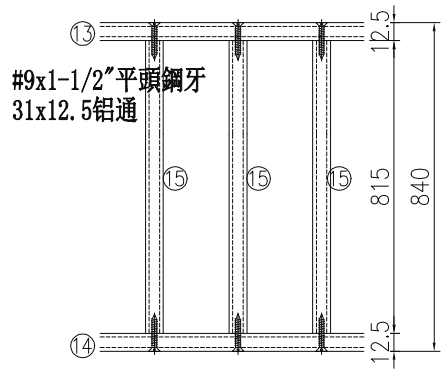

窗护栏 节点

本圖修改		
日期		
窗號	TW-06a	如圖數量
		1 幅



美特鋁質 有限公司
MIDI Aluminium Fabricator Ltd.

工程號	J861	拆圖	陳日強	09-11
地盤	己連拿利	復核	謝永林	09-11
名稱	預製 試模窗組裝圖	顏色		
		批准		

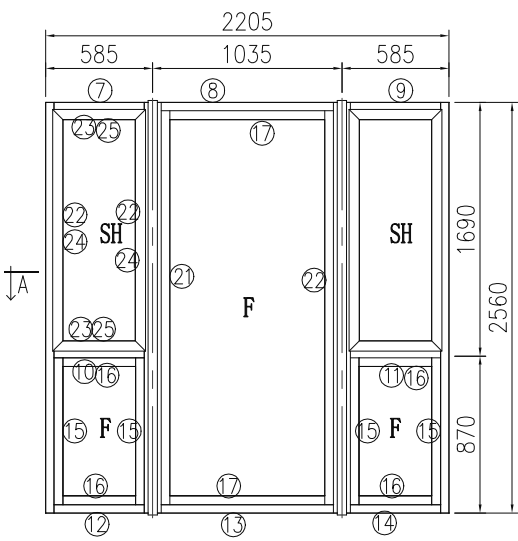

- 注: (1) 窗框 要穿膠條
(2) 用20x20 小鋁通 收窗玉。
(3) 不需裝 扇撐, 執手
(4) 玻璃壓線 橫碰企
(5) 底橫不需開半圓去水孔
(6) 窗玉搭位7mm
(7) 滴水線比窗玉每頭長1mm。
(8) 反拍線橫碰企
(9) 反拍線內不裝擋膠鉛角

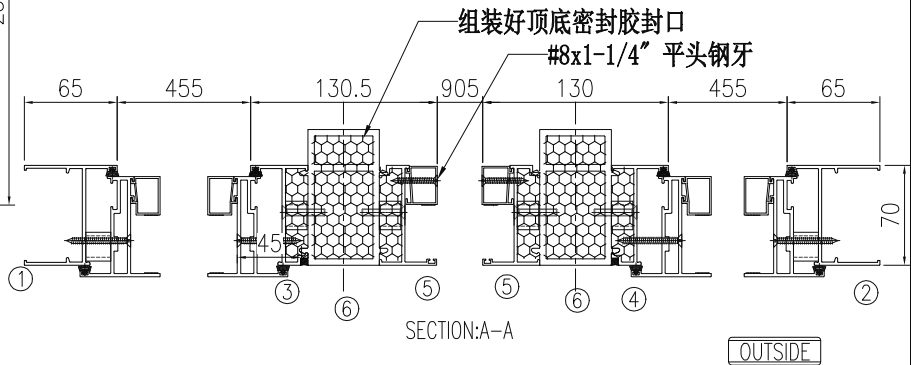

序號	加工圖號	名稱	寬度 (mm)	長度 (mm)	支/幅
1	X86561-A-05	70框企		2560	1
2	X86561-B-05	70框企		2560	1
3	X86567-A-01	70生夾企		2560	1
4	X86567-A-02	70生夾企		2560	1
5	X86567-A-03	70梗夾企 代用 梗夾企		2560	2
6	X86566-A-01	70夾通		2560	2
7	X86563-D-01	70框頂		509	1
8	X86563-E-01	70框頂		969	1
9	X86563-D-01	70框頂		509	1
10	X86564-B-01	70框中橫		509	1
11	X86564-B-01	70框中橫		509	1
12	X86562-D-01	70框底		499	1
13	X86562-E-01	70框底		949	1
14	X86562-D-01	70框底		499	1
15	X86568-A-01	70反拍線		802.5	4
16	X86568-B-01	70反拍線		436	4
17	X86568-C-01	70反拍線		943	2
18	X86569-A-01	梗玻璃壓綫		745.5	4
19	X86569-A-02	梗玻璃壓綫		397	4
20	X86569-A-03	梗玻璃壓綫		905	2
21	X86569-B-01	梗玻璃壓綫		2411	2
22	X86570-A-04	70窗扇		1636.5	4
23	X86570-A-05	70窗扇		507	4
24	X86554-B-01	玻璃壓綫		1560.5	4
25	X86554-B-02	玻璃壓綫		395	4
26	N00332-01	20x20x2.5方管		17.5	40
27	N00332-02	20x20x2.5方管		15.5	36
28	N00332-03	20x20x2.5方管		26.5	26
29	L00154-02	63x63x4.5鋁角		64	8
		#9x1-3/4" 平頭鋼牙		-	50
	J856-CWH-S32	膠條		-	18.2
		M5x30 平頭機絲		-	36
		3/16x1/4" 平頭機絲		-	32
		3/16x13/32" 平頭機絲		-	32
		#9x1" 圓頭鋼牙		-	32

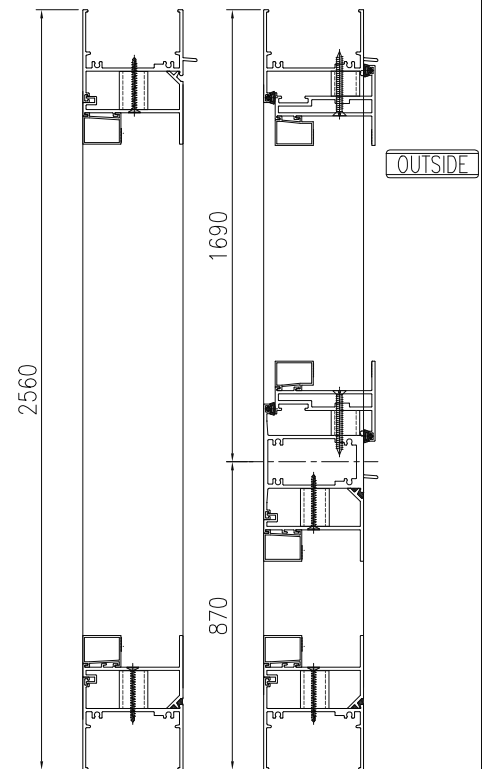

墊窗玉
墊夾企夾通
墊反拍線

本圖修改		
日期		
窗號	TW-07	如圖數量
		1 幅

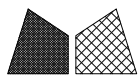

美特鋁質 有限公司
MIDI Aluminium Fabricator Ltd.

類別		物料號	
制圖	陳日強	圖號	X86565-B
復核	謝永林	數量	
批准		位置	-

版次	编号	长度 DIM.A	DIM.B	DIM.C	DIM.D	DIM.E	数量	位置
0	X86565-B-01	1373.5	4x300c/c	86.8	-	-	1	-
0	X86565-B-02	1423.5	4x300c/c	111.8	-	-	1	-

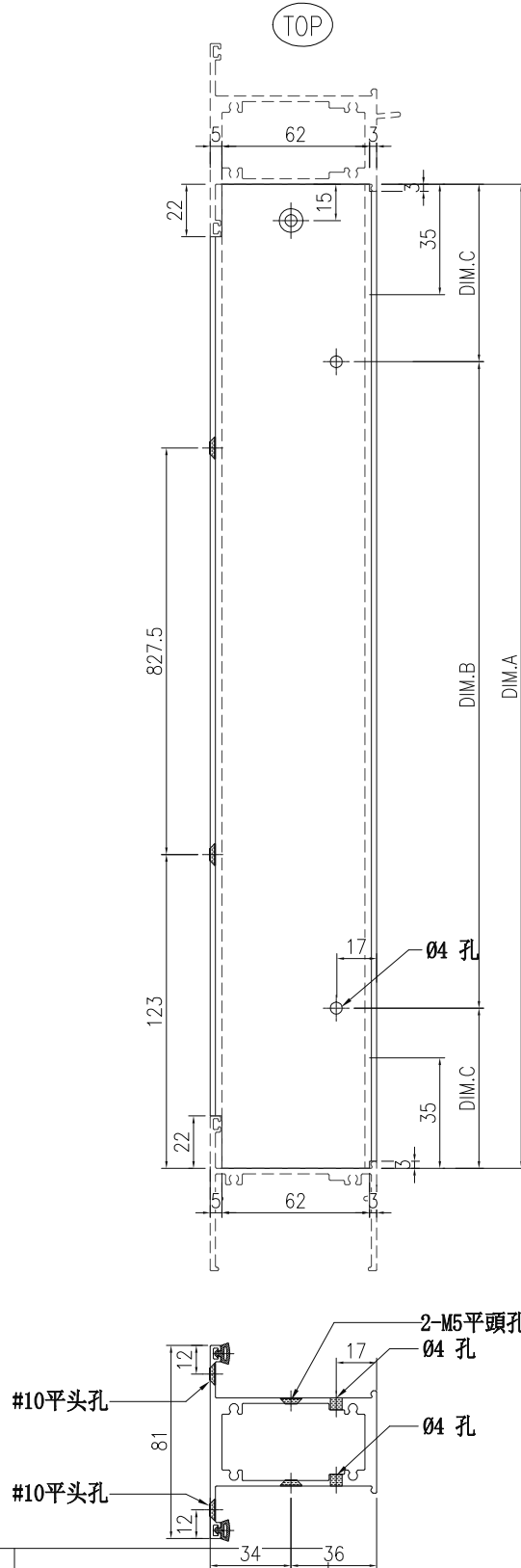

工程號	J861	地盤	
名稱	70框中企		採用
材料	X86565		地盤
顏色			工廠

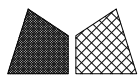

美特鋁質 有限公司
MIDI Aluminium Fabricator Ltd.

類別		物料號	
制圖	陳日強	圖號	X86564-A
復核	謝永林	數量	
批准		位置	-

版次	編號	長度 DIM.A	DIM.B	DIM.C	DIM.D	DIM.E	數量	位置
0	X86564-A-01	1104	-	-	-	-	2	-

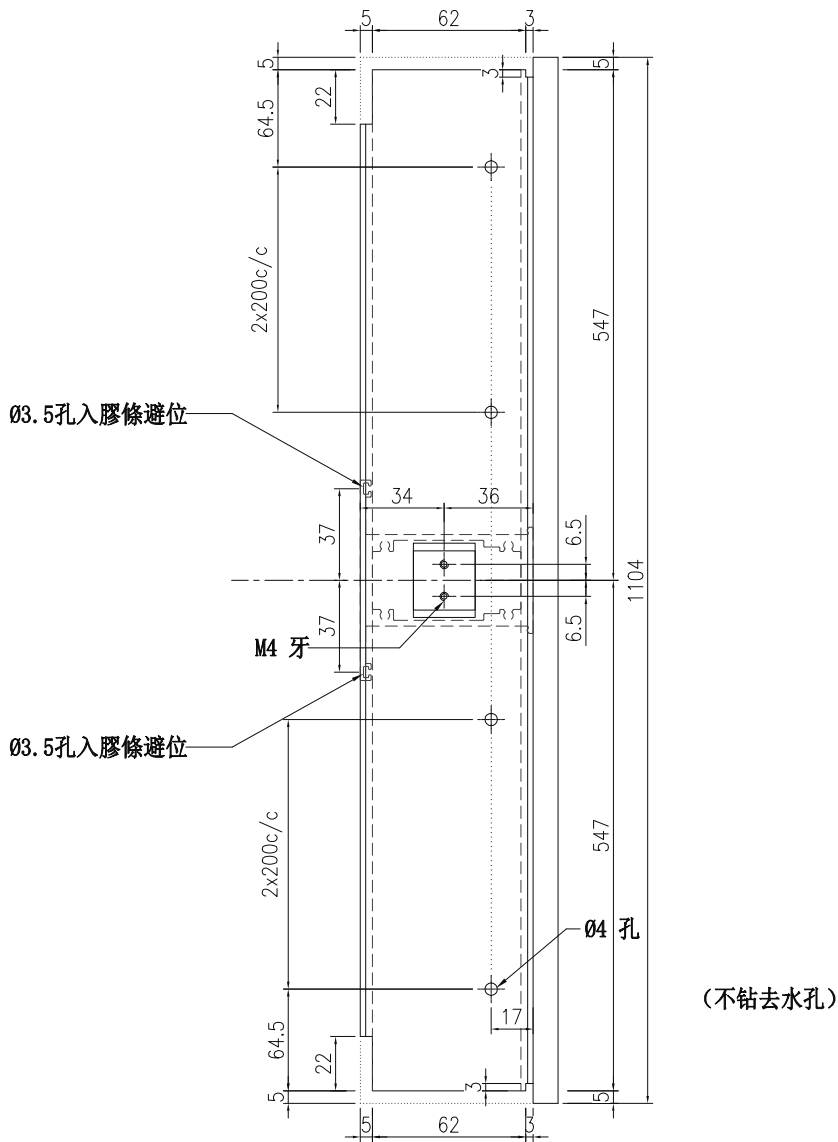

(不钻去水孔)

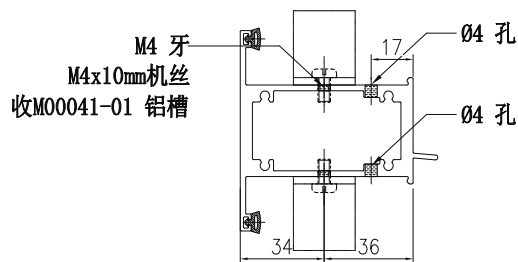

工程號	J861	地盤	
名稱	70框中橫		採用
材料	X86564		地盤
顏色			工廠

類別		物料號	
制圖	陳日強	圖號	X86564-B
復核	謝永林	數量	
批准		位置	-

版次	編號	長度 DIM.A	DIM.B	DIM.C	DIM.D	DIM.E	數量	位置
0	X86564-B-01	509	-	-	-	-	2	-

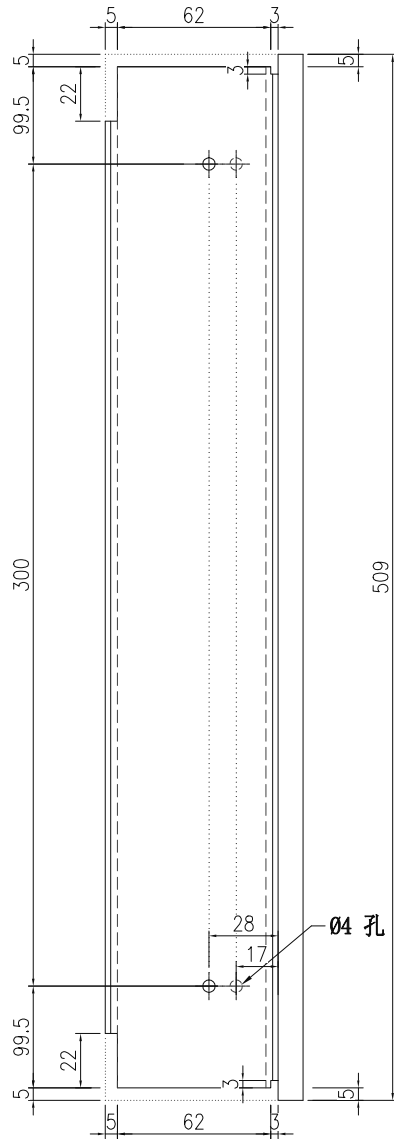

(不钻去水孔)

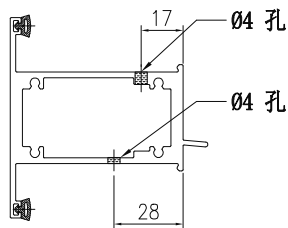

工程號	J861	地盤	
名稱	70框中橫		採用
材料	X86564		地盤
顏色			工廠

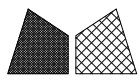

美特鋁質 有限公司
MIDI Aluminium Fabricator Ltd.

類別		物料號	
制圖	陳日強	圖號	X86570-A
復核	謝永林	數量	
批准		位置	-

版次	編號	長度 DIM.A	DIM.B	DIM.C	DIM.D	DIM.E	數量	位置
0	X86570-A-01	1381.5	4x300c/c	90.7	-	-	8	-
0	X86570-A-02	536.5	2x200c/c	68.2	-	-	16	-
0	X86570-A-03	1431.5	4x300c/c	115.7	-	-	8	-
0	X86570-A-04	1636.5	5x300c/c	68.2	-	-	4	-
0	X86570-A-05	507	300	103.5	-	-	4	-

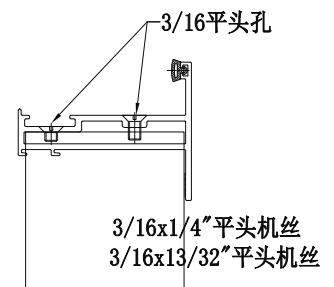
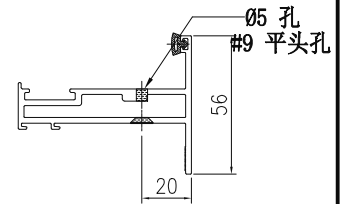
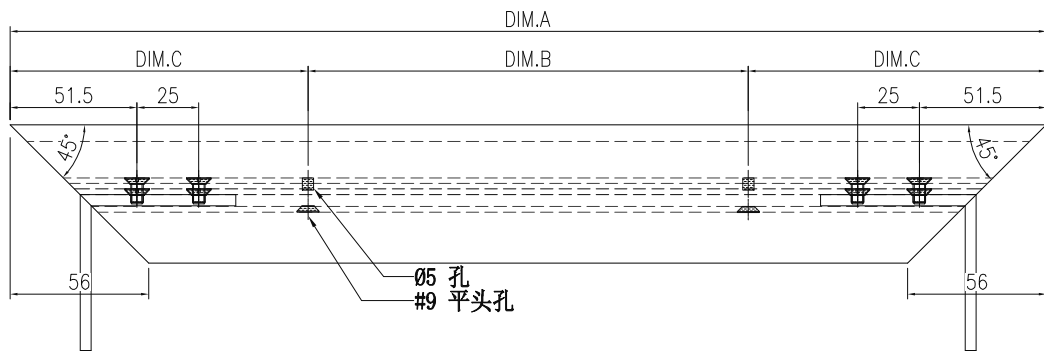

工程號	J861	地盤	
名稱	70窗扇	採用	
材料	X86570	地盤	
顏色		工廠	

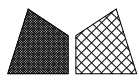

美特鋁質 有限公司
MIDI Aluminium Fabricator Ltd.

類別		物料號	
制圖	陳日強	圖號	X86568-A
復核	謝永林	數量	
批准		位置	-

版次	編號	長度 DIM.A	DIM.B	DIM.C	DIM.D	DIM.E	數量	位置
0	X86568-A-01	802.5	-	-	-	-	4	-

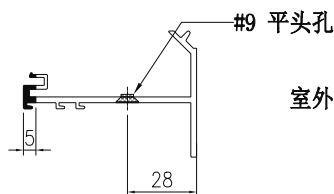
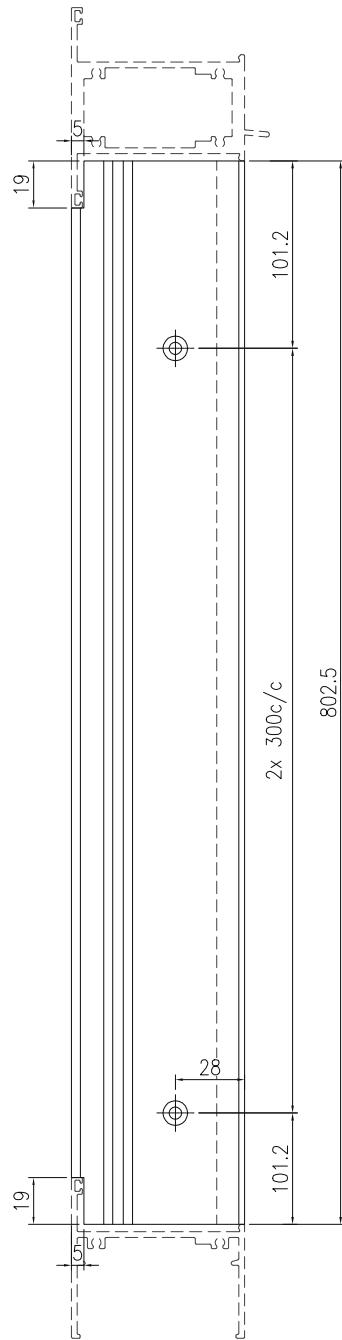

工程號	J861	地盤	
名稱	70反拍线		採用
材料	X86568		地盤
顏色			工廠

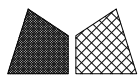

美特鋁質 有限公司
MIDI Aluminium Fabricator Ltd.

類別		物料號	
制圖	陳日強	圖號	X86568-B
復核	謝永林	數量	
批准		位置	-

版次	編號	長度 DIM.A	DIM.B	DIM.C	DIM.D	DIM.E	數量	位置
0	X86568-B-01	436	300	68	-	-	4	-

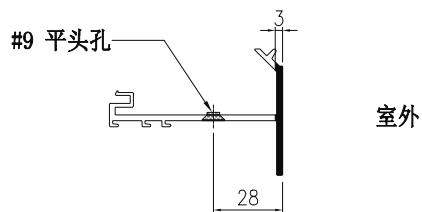
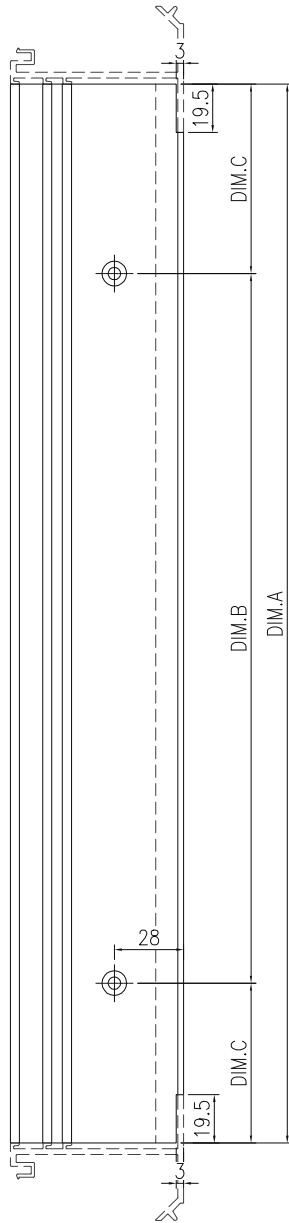

工程號	J861	地盤	
名稱	70反拍线		採用
材料	X86568	地盤	
顏色		工廠	

類別		物料號	
制圖	陳日強	圖號	X86568-C
復核	謝永林	數量	
批准		位置	-

版次	編號	長度 DIM.A	DIM.B	DIM.C	DIM.D	DIM.E	數量	位置
0	X86568-C-01	943	3x300c/c	21.5	-	-	2	-

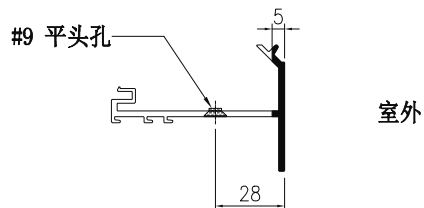
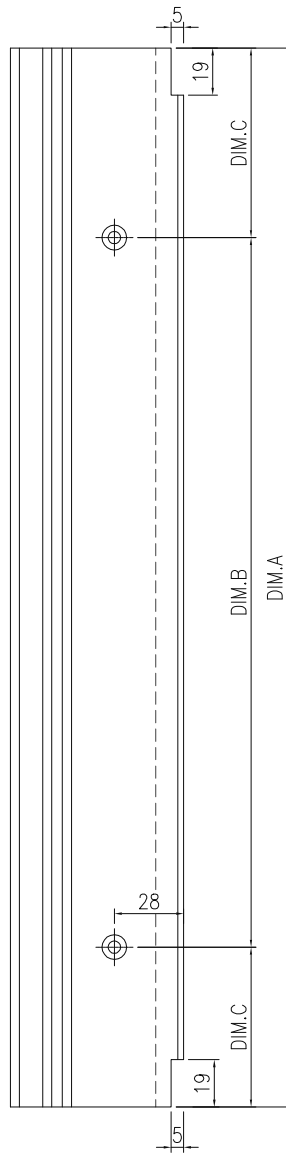

工程號	J861	地盤	
名稱	70反拍线		採用
材料	X86568	地盤	
顏色		工廠	

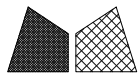

美特鋁質 有限公司
MIDI Aluminium Fabricator Ltd.

類別		物料號	
制圖	陳日強	圖號	X86566-A
復核	謝永林	數量	
批准		位置	-

版次	編號	長度 DIM.A	DIM.B	DIM.C	DIM.D	DIM.E	數量	位置
0	X86566-A-01	2560	-	-	-	-	2	-

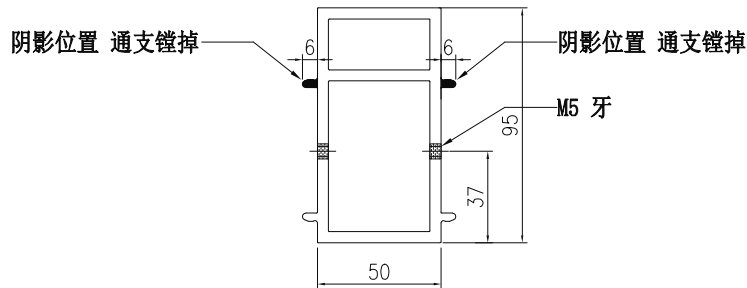
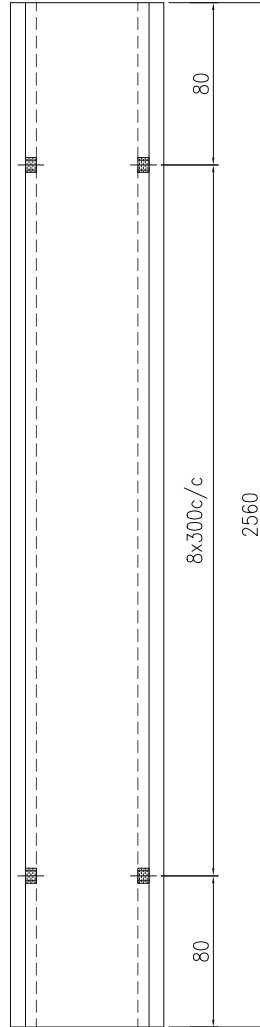

工程號	J861	地盤	
名稱	70夾通		採用
材料	X86566	地盤	
顏色		工廠	

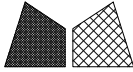
 美特鋁質 有限公司 MIDI Aluminium Fabricator Ltd.				類別		物料號		
修改				制圖	陳日強	圖號	X86554-B	
日期				復核	謝永林	數量		
				批准		位置	-	
版次	编号	长度 DIM.A	DIM.B	DIM.C	DIM.D	DIM.E	数量	位置
0	X86554-B-01	1560.5	-	-			4	-
0	X86554-B-02	395	-	-			4	-

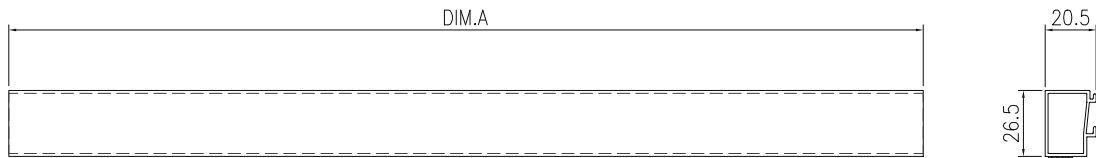

工程號	J861	地盤	
名稱	玻璃压线		採用
材料	X86554		地盤
顏色			工廠



美特鋁質 有限公司
MIDI Aluminium Fabricator Ltd.

類別		物料號	
制圖	陳日強	圖號	X86572-A
復核	謝永林	數量	
批准		位置	-

版次	编号	长度 DIM.A	DIM.B	DIM.C	DIM.D	DIM.E	数量	位置
0	X86572-A-01	1305.9	-	-			8	-
0	X86572-A-02	424.5	-	-			16	-
0	X86572-A-03	1355.9	-	-			8	-

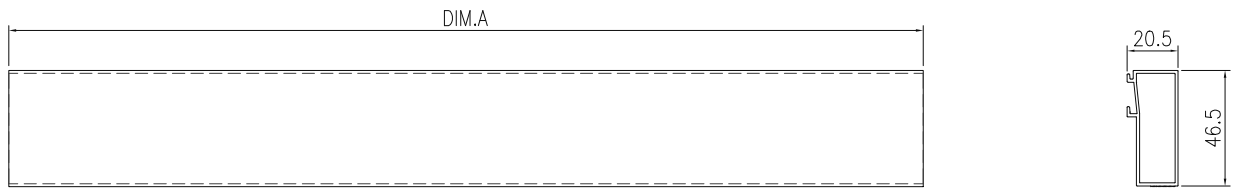

工程號	J861	地盤	
名稱	玻璃压线		採用
材料	X86572	地盤	
顏色		工廠	



美特鋁質 有限公司
MIDI Aluminium Fabricator Ltd.

類別		物料號	
制圖	陳日強	圖號	X86569-A
復核	謝永林	數量	
批准		位置	-

版次	编号	长度 DIM.A	DIM.B	DIM.C	DIM.D	DIM.E	数量	位置
0	X86569-A-01	745.5	-	-			4	-
0	X86569-A-02	397	-	-			4	-
0	X86569-A-03	905	-	-			2	-

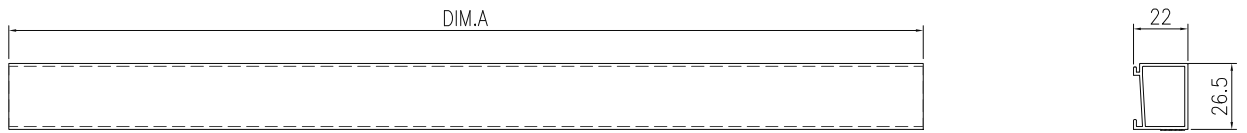

工程號	J861	地盤	
名稱	梗玻璃壓綫		採用
材料	X86569	地盤	
顏色		工廠	

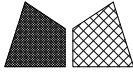
 美特鋁質 有限公司 MIDI Aluminium Fabricator Ltd.				類別		物料號		
修改				制圖	陳日強	圖號	X86569-B	
日期				復核	謝永林	數量		
版次	編號	長度 DIM.A	DIM.B	DIM.C	DIM.D	DIM.E	數量	位置
0	X86569-B-01	2411	-	-			2	-

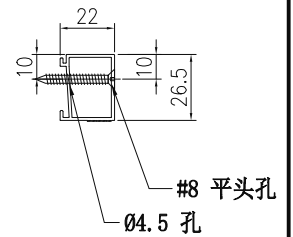
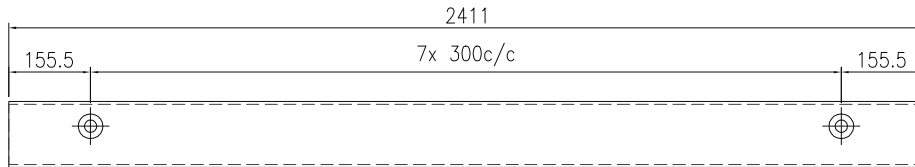

工程號	J861	地盤	
名稱	梗玻璃壓綫		採用
材料	X86569	地盤	
顏色		工廠	

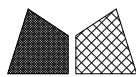

美特鋁質 有限公司
MIDI Aluminium Fabricator Ltd.

類別		物料號	
制圖	陳日強	圖號	X86567-A-01
復核	謝永林	數量	
批准		位置	-

版次	編號	長度 DIM.A	DIM.B	DIM.C	DIM.D	DIM.E	數量	位置
0	X86567-A-01	2560	-	-			1	-

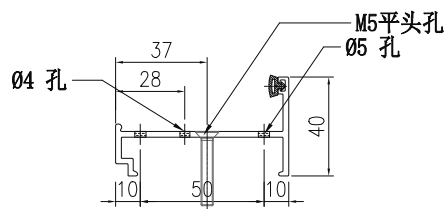
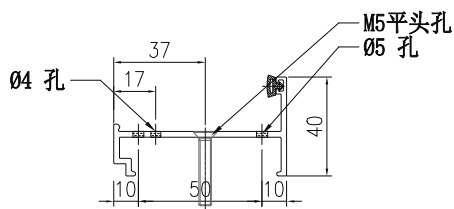
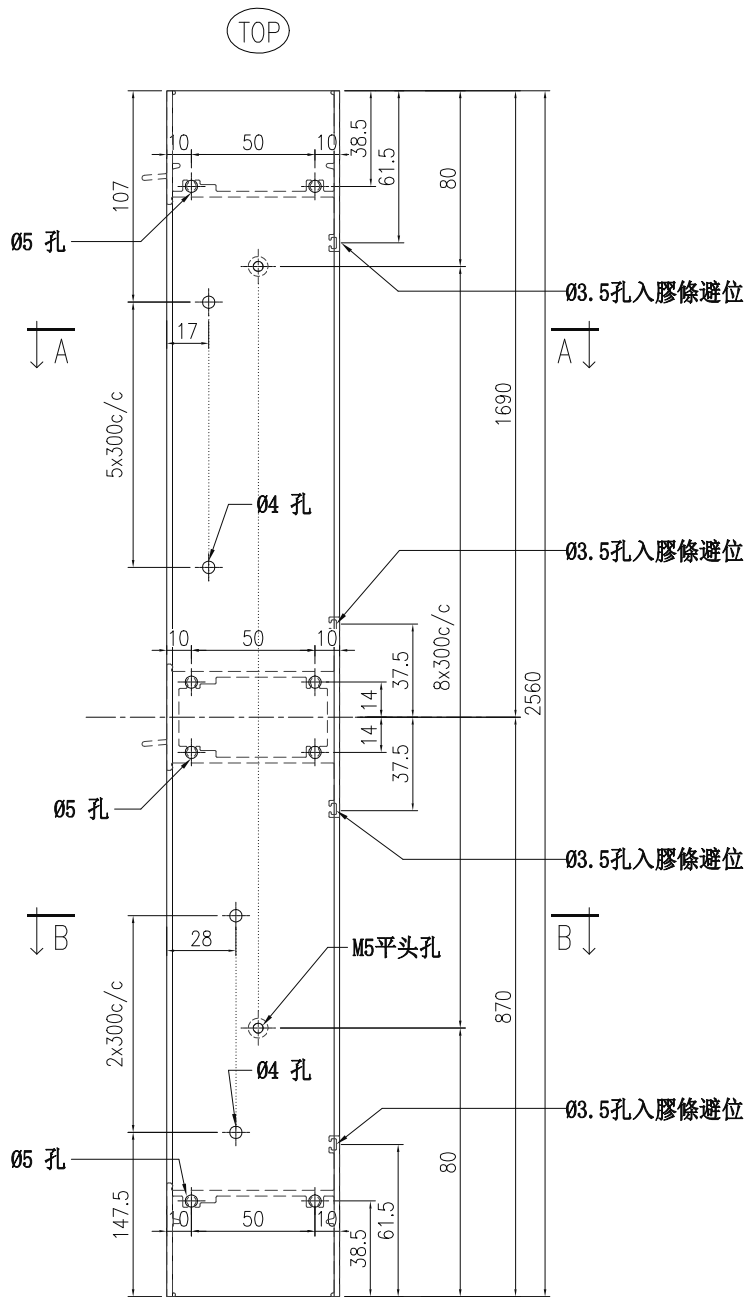

工程號	J861	地盤	
名稱	70生夾企		採用
材料	X86567		地盤
顏色			工廠

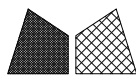

美特鋁質 有限公司
MIDI Aluminium Fabricator Ltd.

類別		物料號	
制圖	陳日強	圖號	X86567-A-02
復核	謝永林	數量	
批准		位置	-

版次	編號	長度 DIM.A	DIM.B	DIM.C	DIM.D	DIM.E	數量	位置
0	X86567-A-02	2560	-	-			1	-

(TOP)

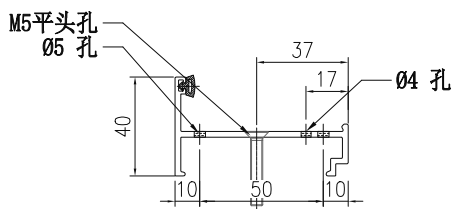
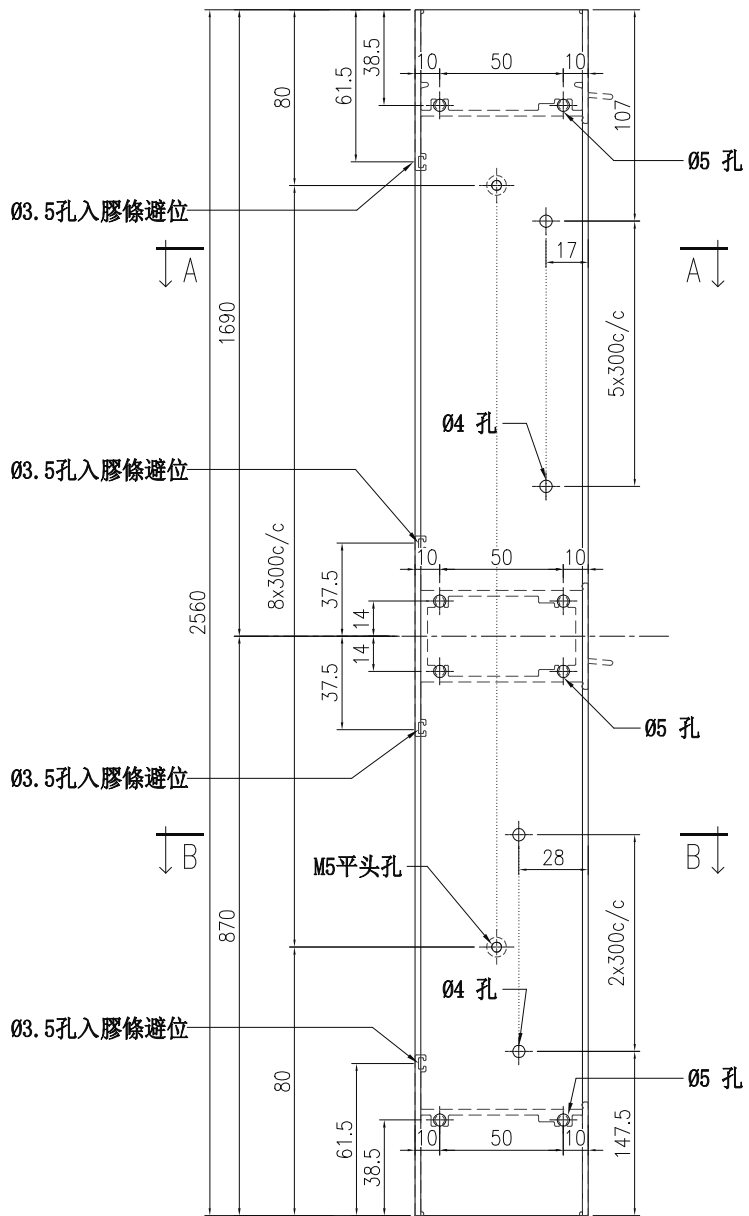

A-A

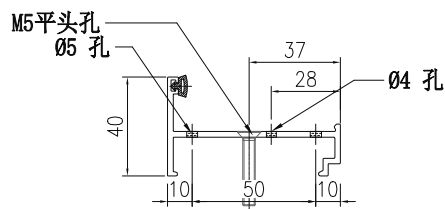

B-B

工程號	J861	地盤	
名稱	70生夾企		採用
材料	X86567		地盤
顏色			工廠

類別		物料號	
制圖	陳日強	圖號	X86567-A-03
復核	謝永林	數量	
批准		位置	-

版次	編號	長度 DIM.A	DIM.B	DIM.C	DIM.D	DIM.E	數量	位置
0	X86567-A-03	2560	-	-			2	-

(TOP)

仅试模窗用, 临时代替梗夹企

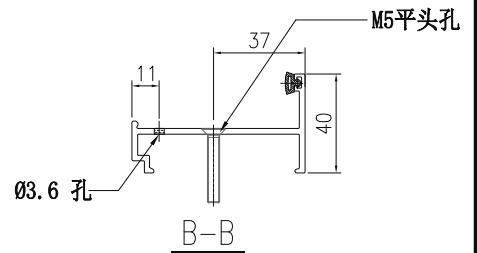
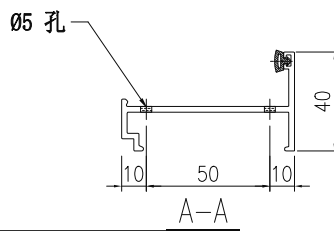
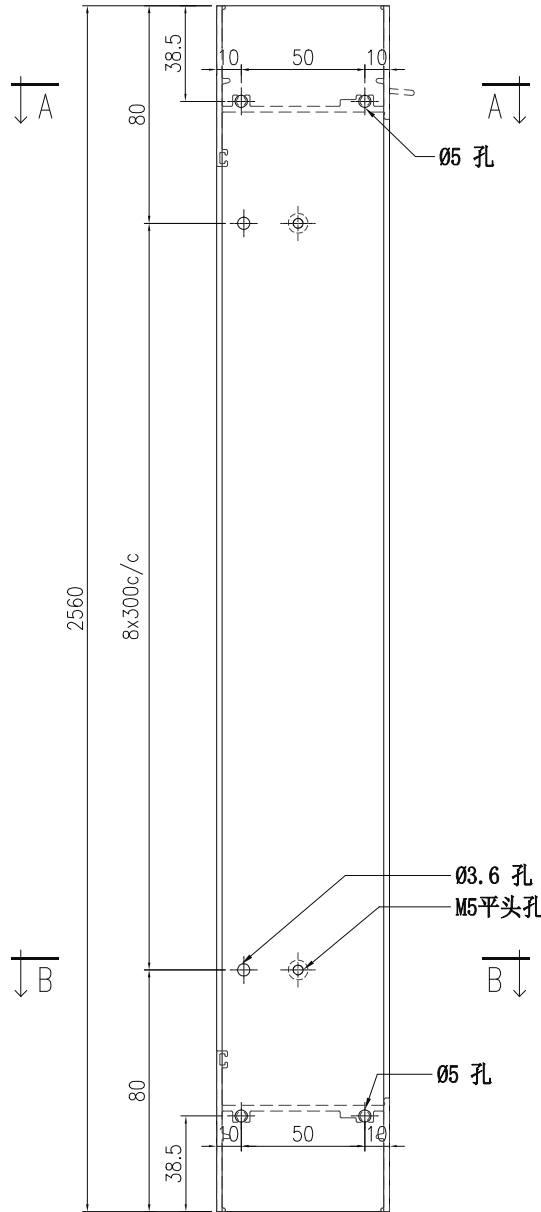

工程號	J861	地盤	
名稱	70梗夹企		採用
材料	X86567		地盤
顏色			工廠

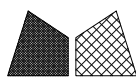

美特鋁質 有限公司
MIDI Aluminium Fabricator Ltd.

類別		物料號	
制圖	陳日強	圖號	X86551-A
復核	謝永林	數量	
批准		位置	-

版次	編號	長度 DIM.A	DIM.B	DIM.C	DIM.D	DIM.E	數量	位置
0	X86551-A-01	550	-	-			2	-

(TOP)

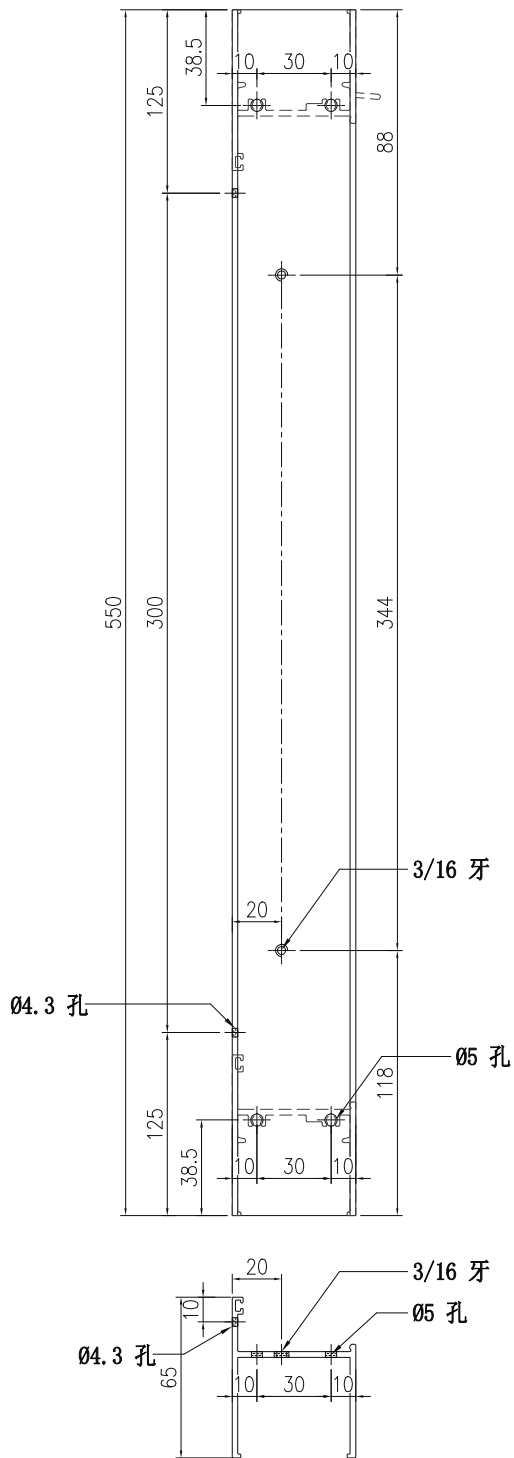

工程號	J861	地盤	
名稱	50框企		採用
材料	X86551		地盤
顏色			工廠

類別		物料號	
制圖	陳日強	圖號	X86551-B
修改		數量	
日期		位置	-
復核	謝永林		
批准			

版次	編號	長度 DIM.A	DIM.B	DIM.C	DIM.D	DIM.E	數量	位置
0	X86551-B-01	550	-	-			2	-

(TOP)

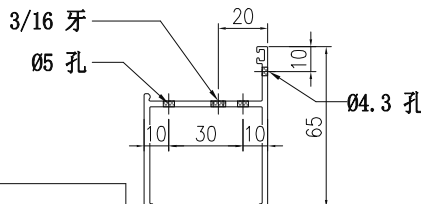
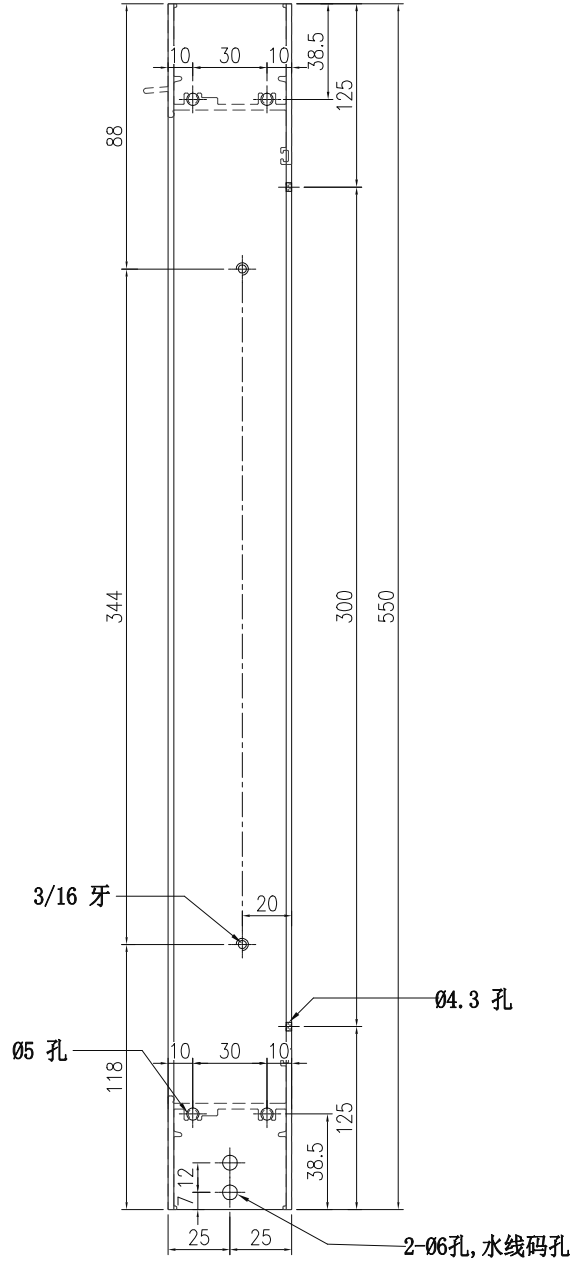

工程號	J861	地盤	
名稱	50框企		採用
材料	X86551	地盤	
顏色		工廠	

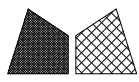

美特鋁質 有限公司
MIDI Aluminium Fabricator Ltd.

類別		物料號	
制圖	陳日強	圖號	X86561-A-01
復核	謝永林	數量	
批准		位置	-

版次	編號	長度 DIM.A	DIM.B	DIM.C	DIM.D	DIM.E	數量	位置
0	X86561-A-01	2450	-	-			2	-

(TOP)

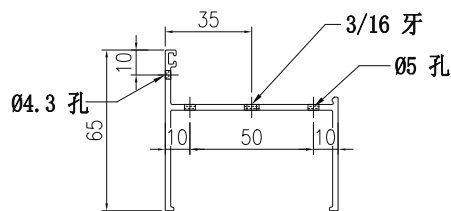
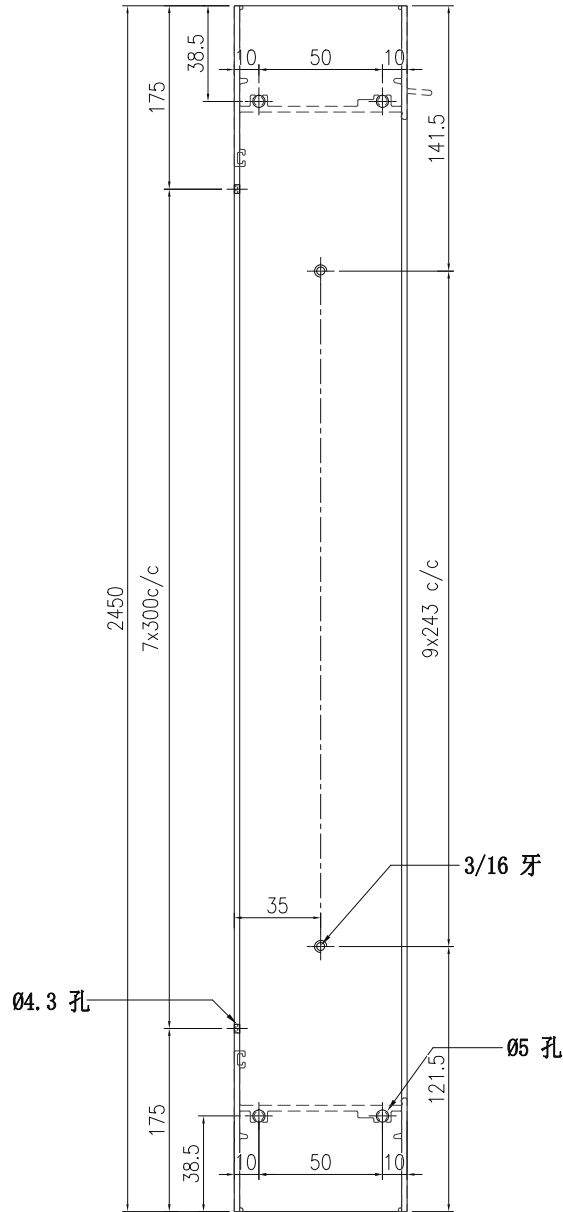

工程號	J861	地盤	
名稱	70框企		採用
材料	X86561	地盤	
顏色		工廠	

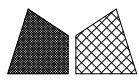

美特鋁質 有限公司
MIDI Aluminium Fabricator Ltd.

類別		物料號	
制圖	陳日強	圖號	X86561-B-01
復核	謝永林	數量	
批准		位置	-

版次	編號	長度 DIM.A	DIM.B	DIM.C	DIM.D	DIM.E	數量	位置
0	X86561-B-01	2450	-	-			2	-

(TOP)

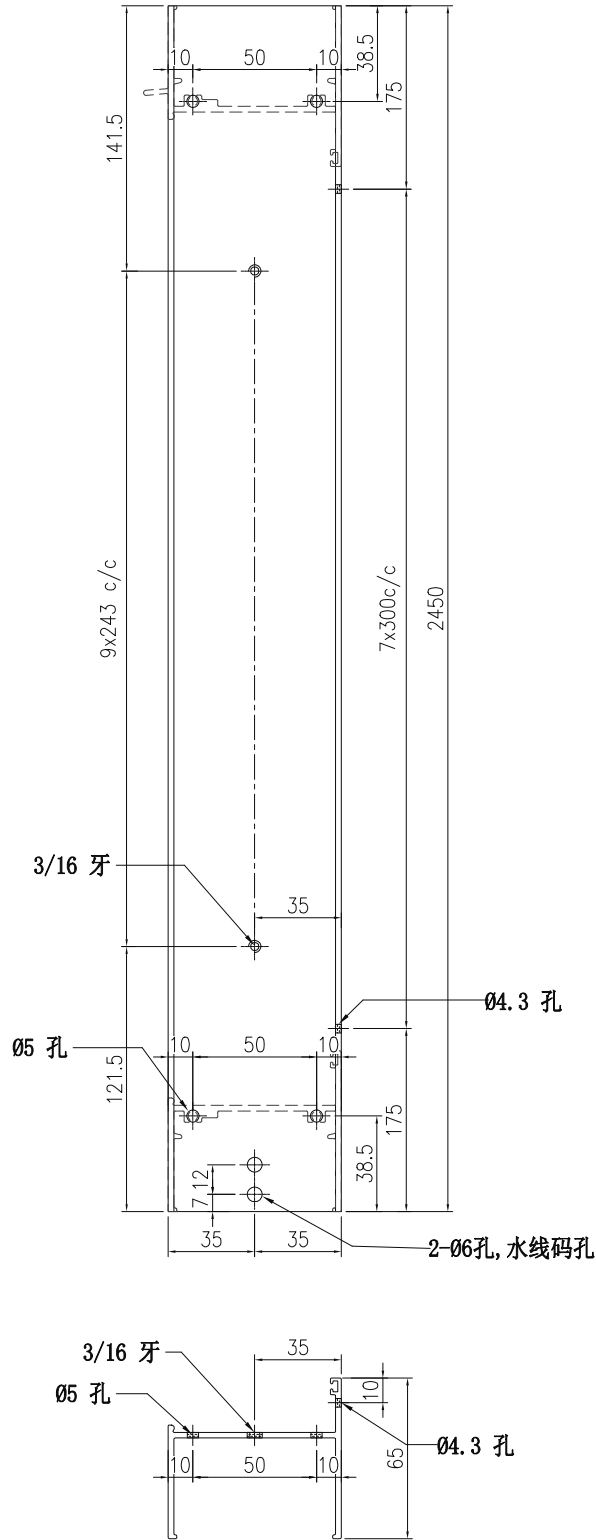

工程號	J861	地盤	
名稱	70框企		採用
材料	X86561	地盤	
顏色		工廠	

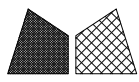

美特鋁質 有限公司
MIDI Aluminium Fabricator Ltd.

類別		物料號	
制圖	陳日強	圖號	X86561-A-03
復核	謝永林	數量	
批准		位置	-

版次	編號	長度 DIM.A	DIM.B	DIM.C	DIM.D	DIM.E	數量	位置
0	X86561-A-03	2870	-	-			1	-

(TOP)

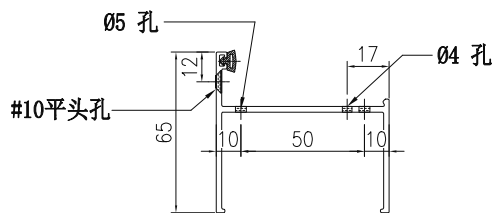
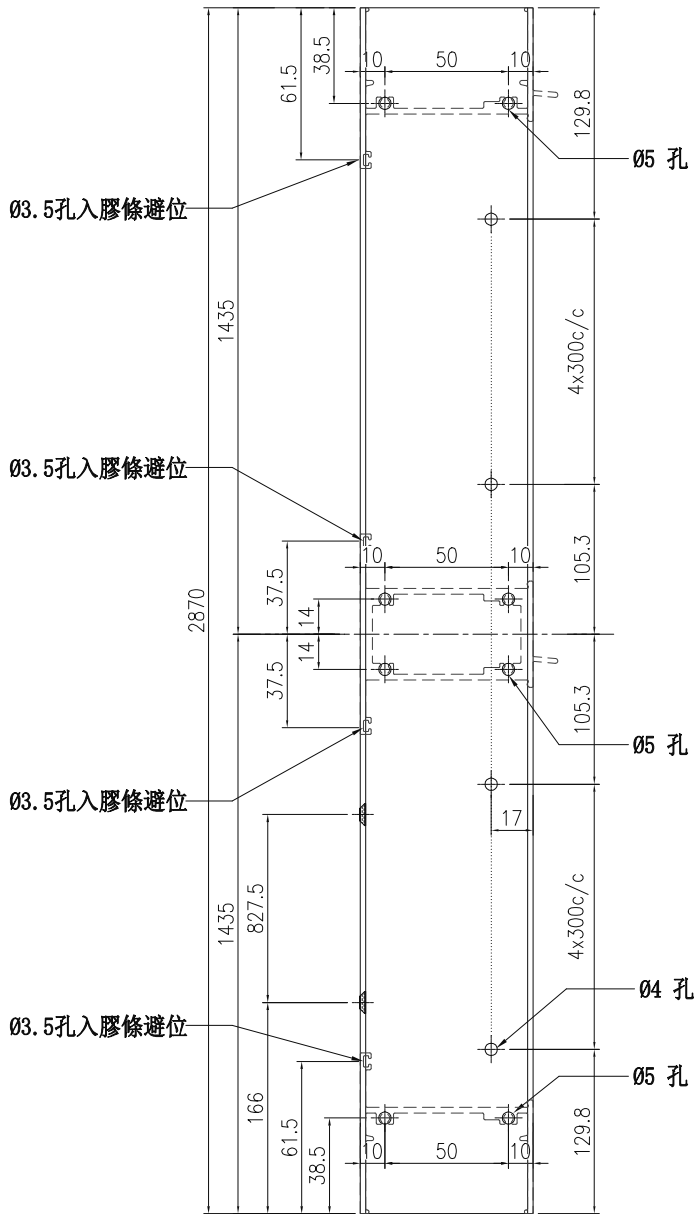

工程號	J861	地盤	
名稱	70框企		採用
材料	X86561		地盤
顏色			工廠

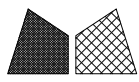

美特鋁質 有限公司
MIDI Aluminium Fabricator Ltd.

類別		物料號	
制圖	陳日強	圖號	X86561-A-04
復核	謝永林	數量	
批准		位置	-

版次	编号	长度 DIM.A	DIM.B	DIM.C	DIM.D	DIM.E	数量	位置
0	X86561-A-04	2970	-	-			1	-

(TOP)

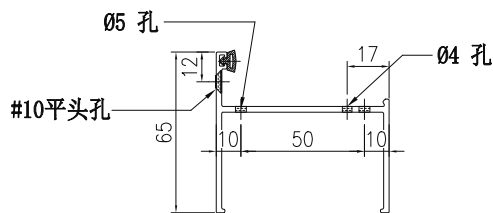
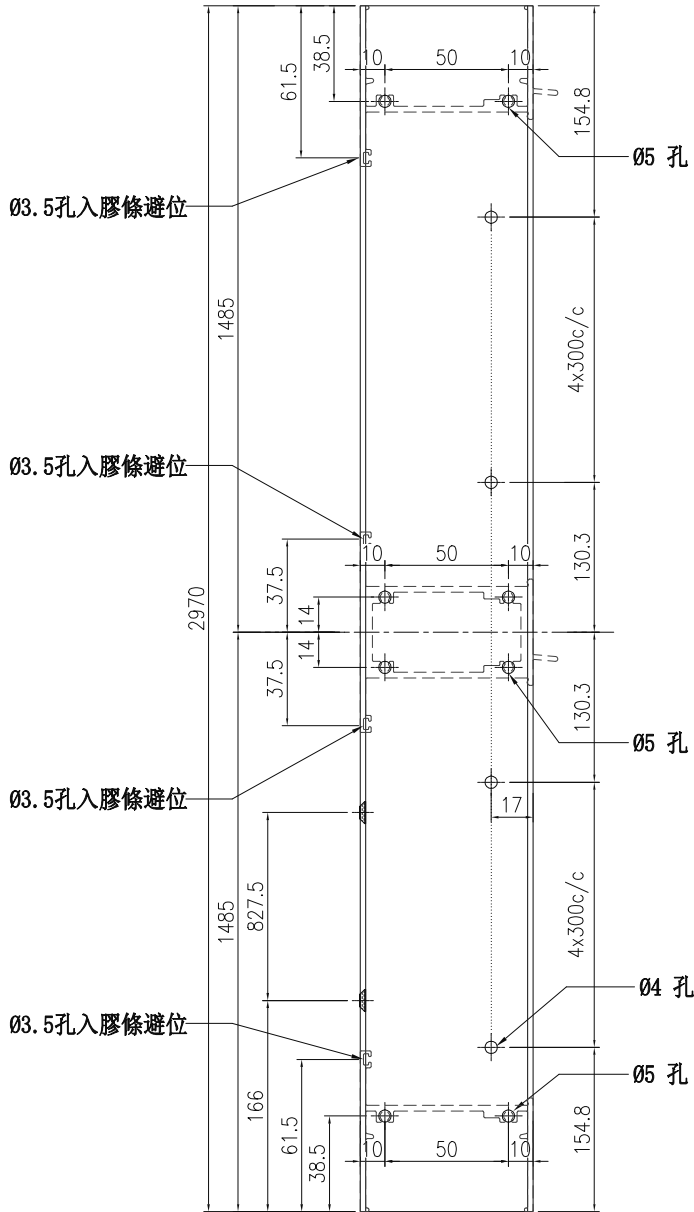

工程號	J861	地盤	
名稱	70框企		採用
材料	X86561		地盤
顏色			工廠

類別		物料號	
制圖	陳日強	圖號	X86561-B-04
復核	謝永林	數量	
批准		位置	-

版次	編號	長度 DIM.A	DIM.B	DIM.C	DIM.D	DIM.E	數量	位置
0	X86561-B-04	2970	-	-			1	-

(TOP)

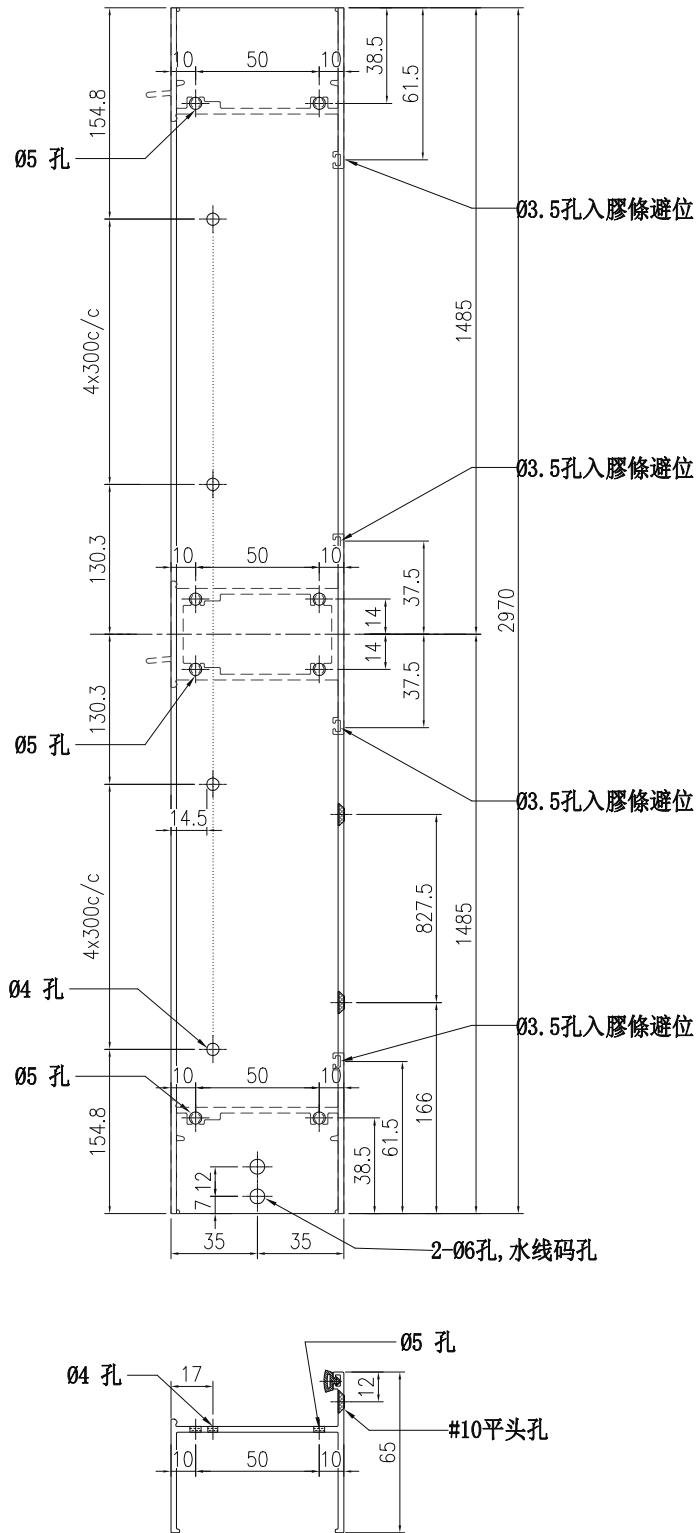

工程號	J861	地盤	
名稱	70框企		採用
材料	X86561		地盤
顏色			工廠

類別		物料號	
制圖	陳日強	圖號	X86561-A-05
復核	謝永林	數量	
批准		位置	-

版次	編號	長度 DIM.A	DIM.B	DIM.C	DIM.D	DIM.E	數量	位置
0	X86561-A-05	2560	-	-			1	-

(TOP)

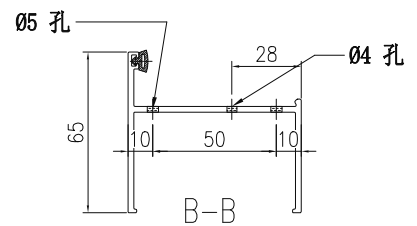
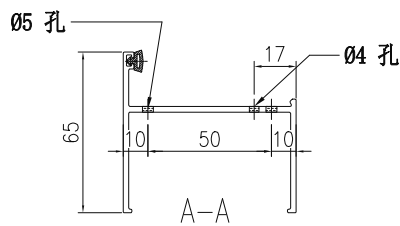
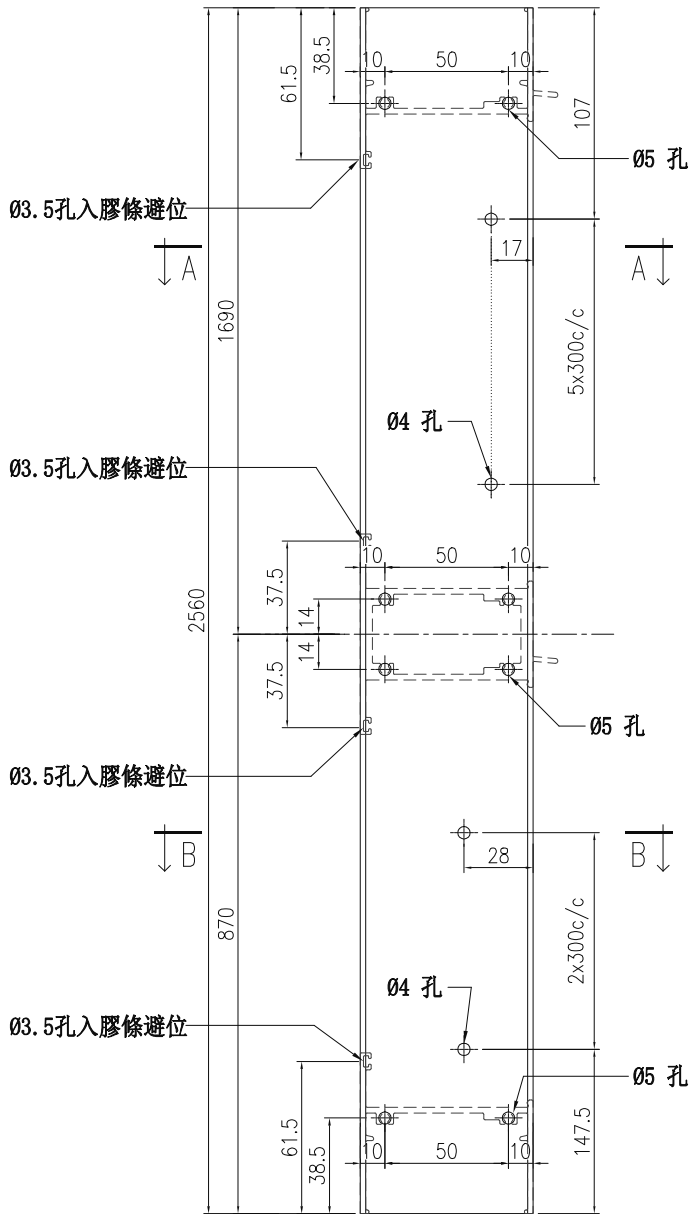

工程號	J861	地盤	
名稱	70框企		採用
材料	X86561		地盤
顏色			工廠

類別		物料號	
制圖	陳日強	圖號	X86561-B-05
復核	謝永林	數量	
批准		位置	-

版次	編號	長度 DIM.A	DIM.B	DIM.C	DIM.D	DIM.E	數量	位置
0	X86561-B-05	2560	-	-			1	-

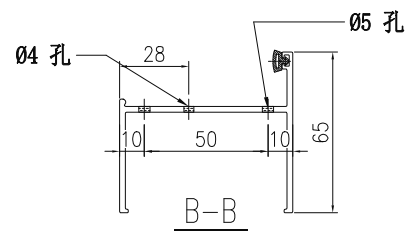
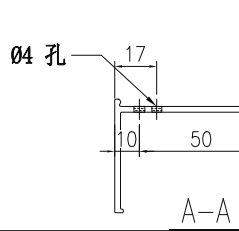
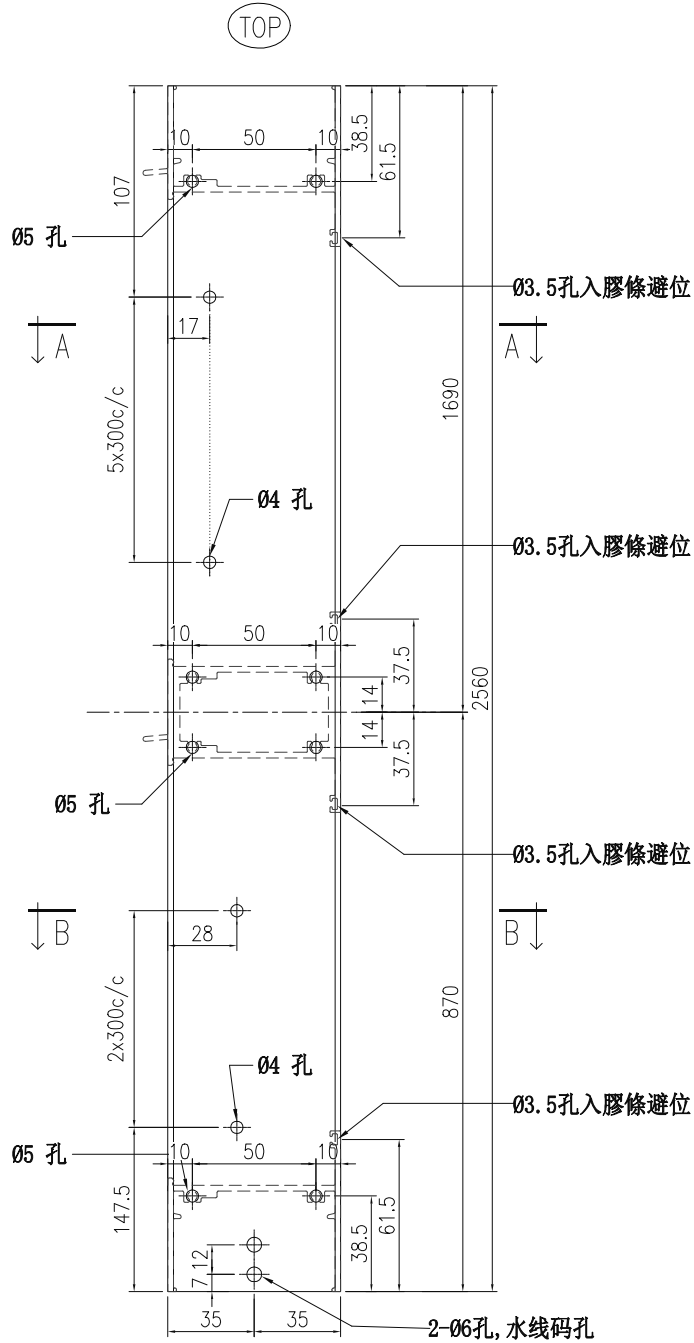

工程號	J861	地盤	
名稱	70框企		採用
材料	X86561		地盤
顏色			工廠

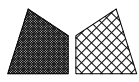

美特鋁質 有限公司
MIDI Aluminium Fabricator Ltd.

類別		物料號	
制圖	陳日強	圖號	X86555-A
復核	謝永林	數量	
批准		位置	-

修改									
日期									
版次	編號	長度 DIM.A	DIM.B	DIM.C	DIM.D	DIM.E	數量	位置	
0	X86555-A-01	194	-	-			1	-	

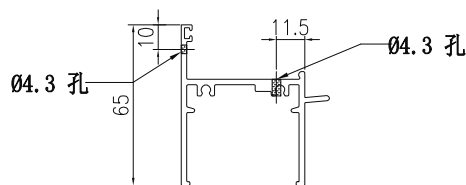
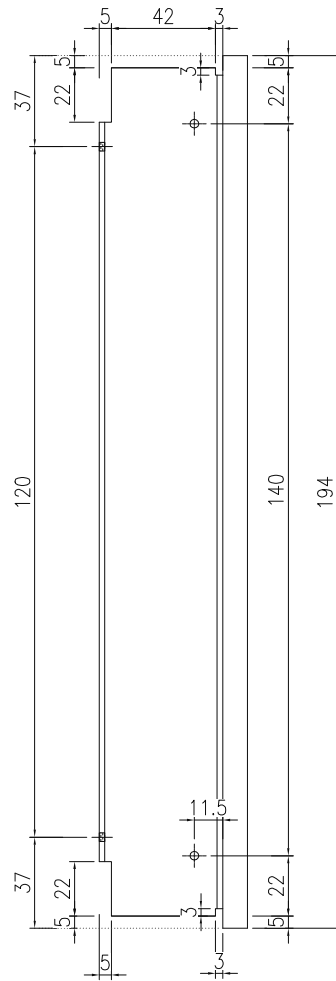

工程號	J861	地盤	
名稱	50框頂		採用
材料	X86555		地盤
顏色			工廠

類別		物料號		
制圖	陳日強	圖號	X86555-B	
修改		數量		
日期		位置	-	
復核	謝永林			
批准				

版次	编号	长度 DIM.A	DIM.B	DIM.C	DIM.D	DIM.E	数量	位置
0	X86555-B-01	1019	-	-			1	-

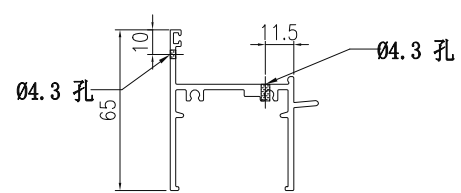
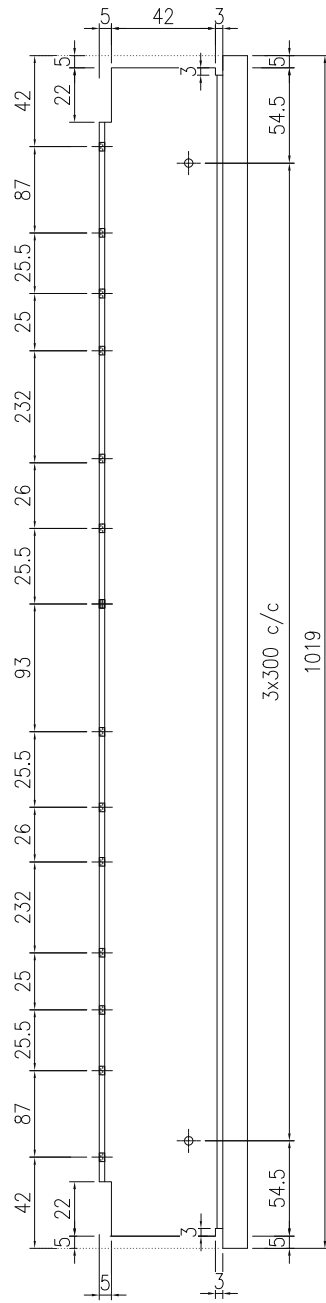

工程號	J861	地盤	
名稱	50框頂		採用
材料	X86555		地盤
顏色			工廠

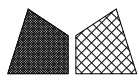

美特鋁質 有限公司
MIDI Aluminium Fabricator Ltd.

類別		物料號	
制圖	陳日強	圖號	X86563-B
復核	謝永林	數量	
批准		位置	-

版次	编号	长度 DIM.A	DIM.B	DIM.C	DIM.D	DIM.E	数量	位置
0	X86563-B-01	609	54.5	2x250 c/c	49.5	-	1	-

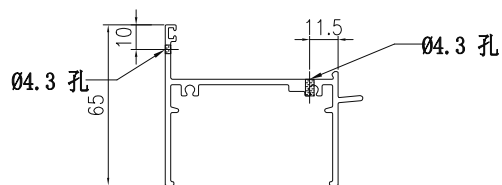
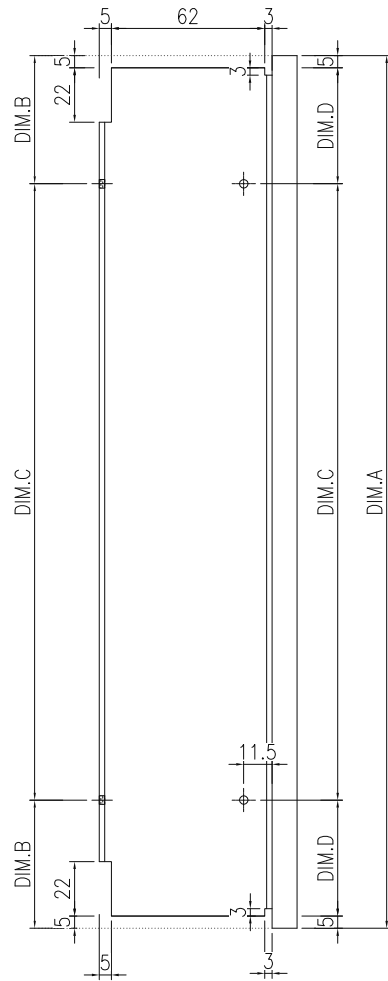

工程號	J861	地盤	
名稱	70框頂		採用
材料	X86563		地盤
顏色			工廠

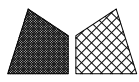

美特鋁質 有限公司
MIDI Aluminium Fabricator Ltd.

類別		物料號	
制圖	陳日強	圖號	X86563-D
復核	謝永林	數量	
批准		位置	-

版次	編號	長度 DIM.A	DIM.B	DIM.C	DIM.D	DIM.E	數量	位置
0	X86563-D-01	509	-	-	-	-	2	-

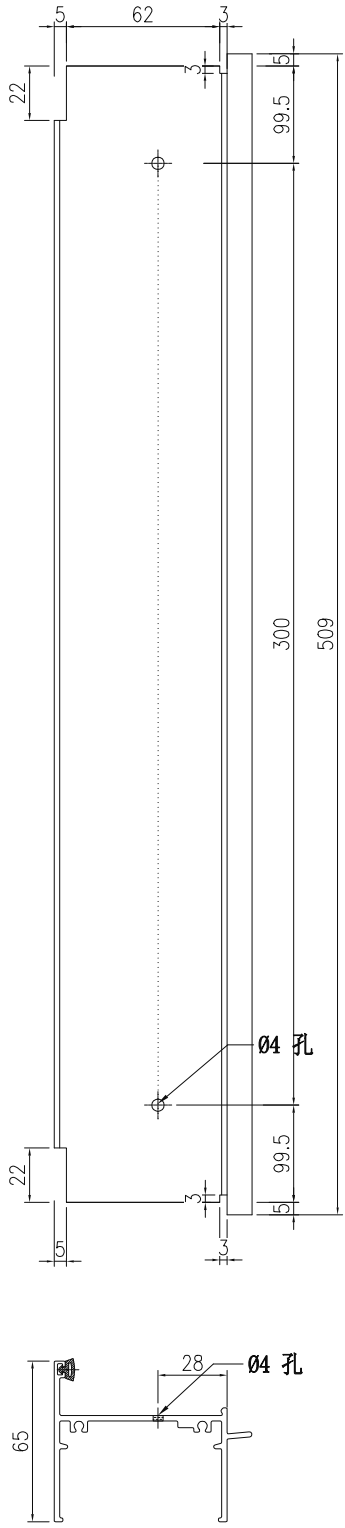

工程號	J861	地盤	
名稱	70框頂		採用
材料	X86563		地盤
顏色			工廠

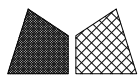

美特鋁質 有限公司
MIDI Aluminium Fabricator Ltd.

類別		物料號	
制圖	陳日強	圖號	X86563-E
復核	謝永林	數量	
批准		位置	-

版次	編號	長度 DIM.A	DIM.B	DIM.C	DIM.D	DIM.E	數量	位置
0	X86563-E-01	969	-	-	-	-	1	-

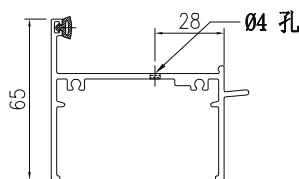
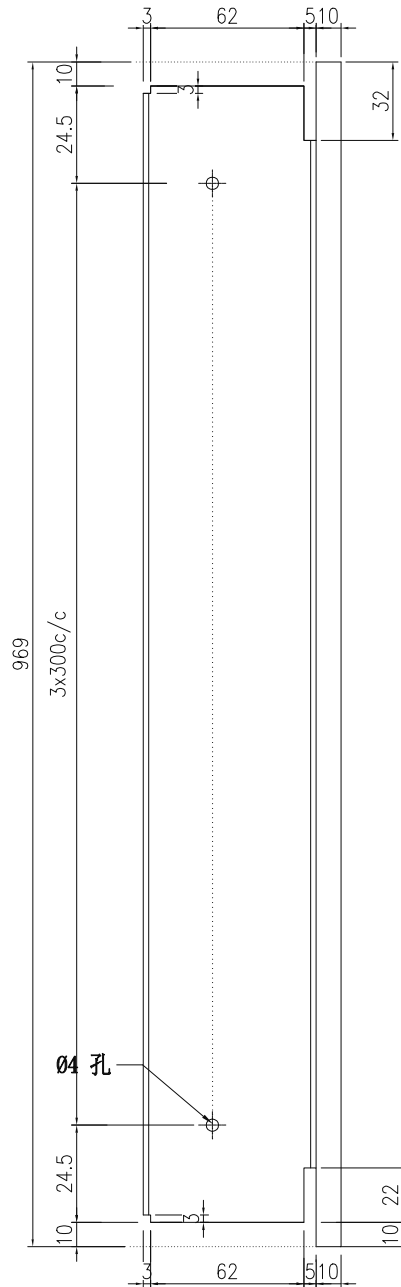

工程號	J861	地盤	
名稱	70框頂		採用
材料	X86563		地盤
顏色			工廠

類別		物料號	
制圖	陳日強	圖號	X86552-A
復核	謝永林	數量	
批准		位置	-

版次	編號	長度 DIM.A	DIM.B	DIM.C	DIM.D	DIM.E	數量	位置
0	X86552-A-01	184	-	-			1	-

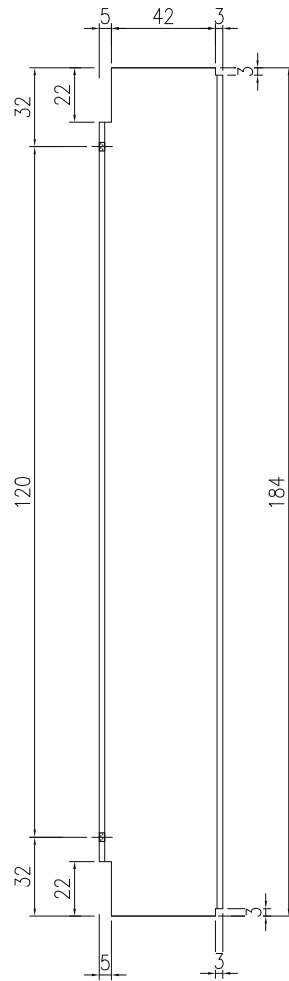

(不钻去水孔)

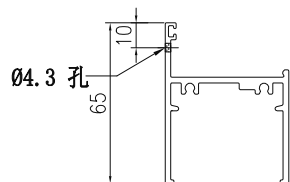

工程號	J861	地盤	
名稱	50框底		採用
材料	X86552		地盤
顏色			工廠



美特鋁質 有限公司
MIDI Aluminium Fabricator Ltd.

類別		物料號	
制圖	陳日強	圖號	X86562-A
復核	謝永林	數量	
批准		位置	-

版次	編號	長度 DIM.A	DIM.B	DIM.C	DIM.D	DIM.E	數量	位置
0	X86562-A-01	1749	-	-			1	-

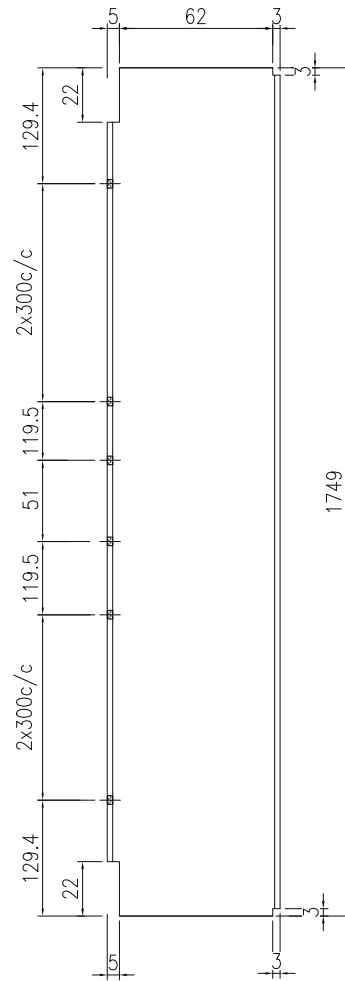

(不钻去水孔)

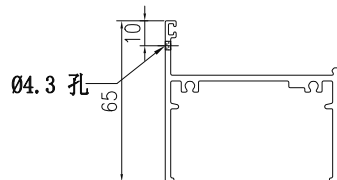

工程號	J861	地盤	
名稱	70框底		採用
材料	X86562		地盤
顏色			工廠



美特鋁質 有限公司
MIDI Aluminium Fabricator Ltd.

類別		物料號	
制圖	陳日強	圖號	X86562-B
復核	謝永林	數量	
批准		位置	-

版次	編號	長度 DIM.A	DIM.B	DIM.C	DIM.D	DIM.E	數量	位置
0	X86562-B-01	599	49.5	2x250 c/c			1	-

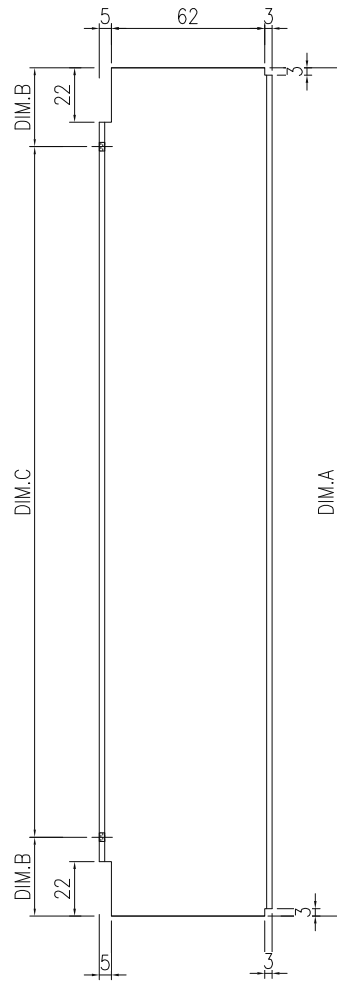

(不钻去水孔)

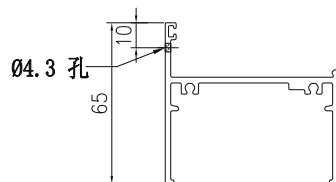

工程號	J861	地盤	
名稱	70框底		採用
材料	X86562		地盤
顏色			工廠

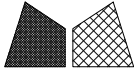
 美特鋁質 有限公司 MIDI Aluminium Fabricator Ltd.				類別		物料號			
修改				制圖	陳日強		圖號	X86562-C	
日期				復核	謝永林		數量		
版次	編號	長度 DIM.A	DIM.B	DIM.C	DIM.D	DIM.E	數量	位置	
0	X86562-C-01	1094	-	-			2	-	

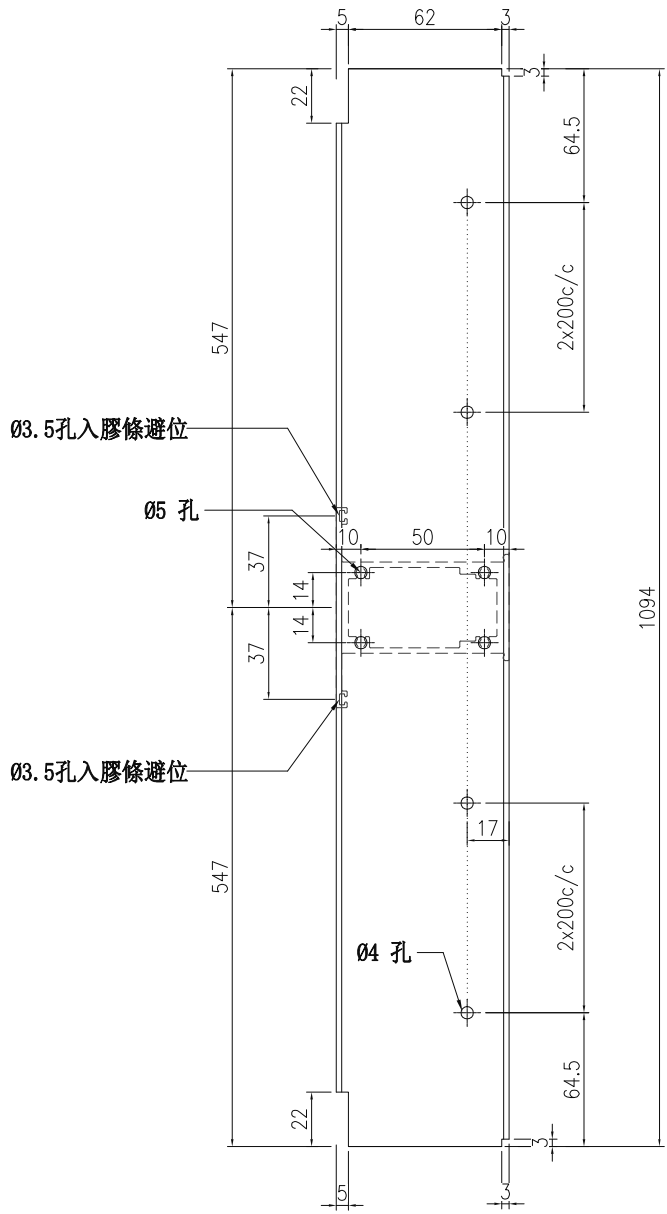

(不钻去水孔)

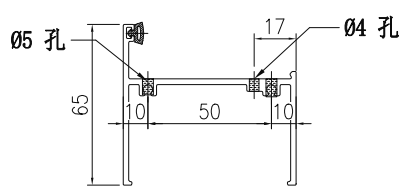

工程號	J861	地盤	
名稱	70框底		採用
材料	X86562		地盤
顏色			工廠

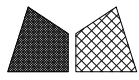

美特鋁質 有限公司
MIDI Aluminium Fabricator Ltd.

類別		物料號	
制圖	陳日強	圖號	X86562-D
復核	謝永林	數量	
批准		位置	-

版次	編號	長度 DIM.A	DIM.B	DIM.C	DIM.D	DIM.E	數量	位置
0	X86562-D-01	499	-	-			2	-

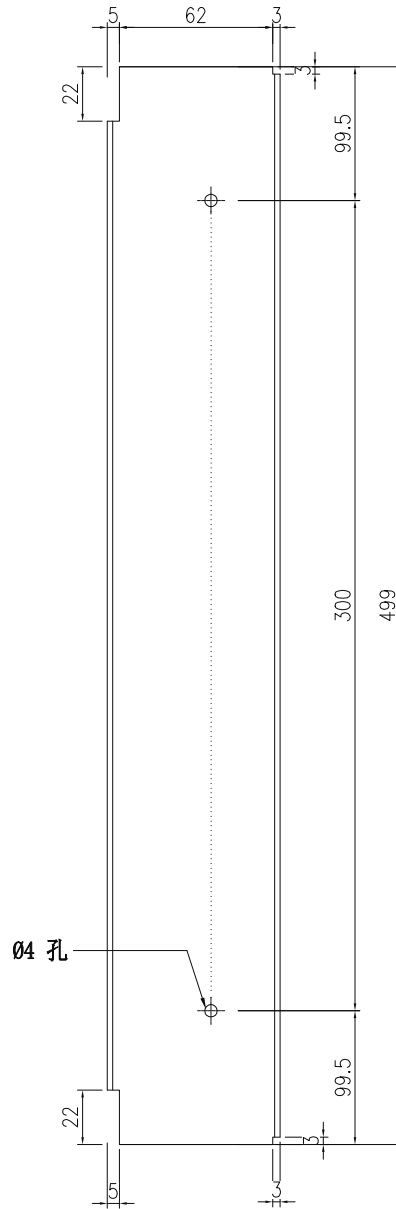

(不钻去水孔)

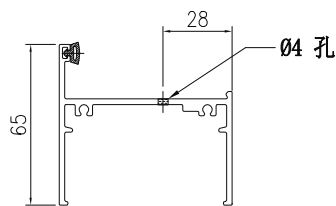

工程號	J861	地盤	
名稱	70框底		採用
材料	X86562		地盤
顏色			工廠

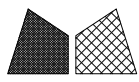

美特鋁質 有限公司
MIDI Aluminium Fabricator Ltd.

類別		物料號	
制圖	陳日強	圖號	X86562-E
復核	謝永林	數量	
批准		位置	-

版次	編號	長度 DIM.A	DIM.B	DIM.C	DIM.D	DIM.E	數量	位置
0	X86562-E-01	949	-	-			1	-

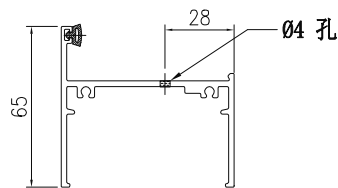
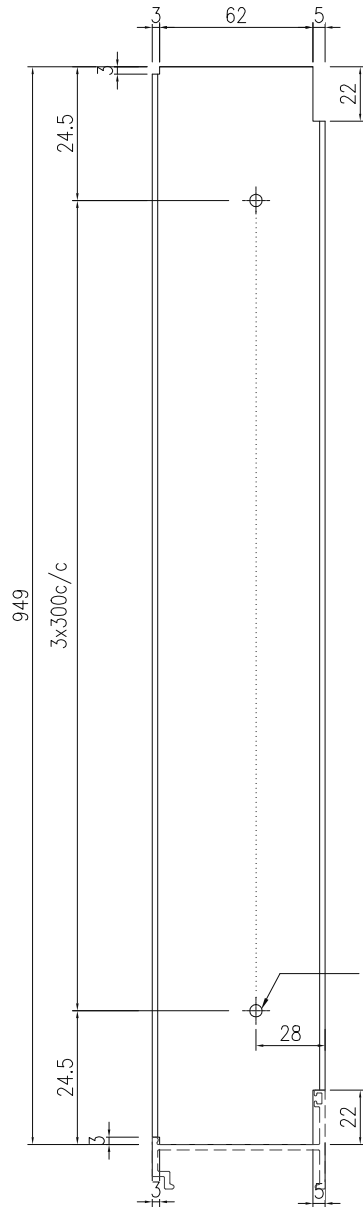

工程號	J861	地盤	
名稱	70框底		採用
材料	X86562		地盤
顏色			工廠

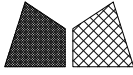
 美特鋁質 有限公司 MIDI Aluminium Fabricator Ltd.				類別		物料號		
修改				制圖	陳日強		圖號	X86557-A
日期				復核	謝永林		數量	
版次	編號	長度 DIM.A	DIM.B	DIM.C	DIM.D	DIM.E	數量	位置
0	X86557-A-01	170	-	-			7	-

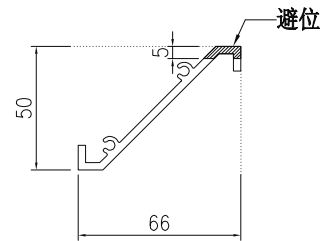
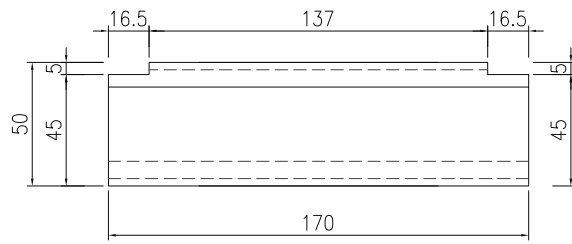

工程號	J861	地盤	
名稱	50百叶片		採用
材料	X86557		地盤
顏色			工廠

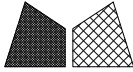
 美特鋁質 有限公司 MIDI Aluminium Fabricator Ltd.				類別		物料號			
修改				制圖	陳日強		圖號	X86557-B	
日期				復核	謝永林		數量		
版次	編號	長度 DIM.A	DIM.B	DIM.C	DIM.D	DIM.E	數量	位置	
0	X86557-B-01	170	-	-			1	-	

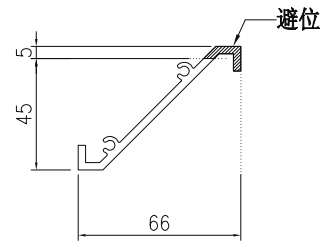
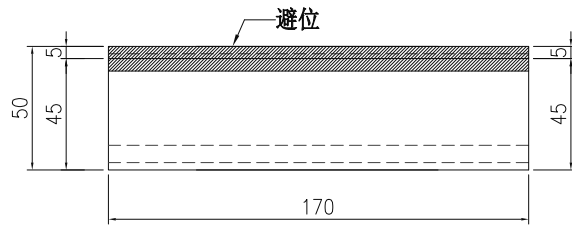

工程號	J861	地盤	
名稱	50百叶片		採用
材料	X86557		地盤
顏色			工廠

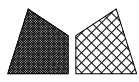

美特鋁質 有限公司
MIDI Aluminium Fabricator Ltd.

類別		物料號	
制圖	陳日強	圖號	X86557-C
復核	謝永林	數量	
批准		位置	-

版次	編號	長度 DIM.A	DIM.B	DIM.C	DIM.D	DIM.E	數量	位置
0	X86557-C-01	995	-	-			7	-

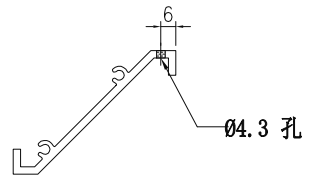
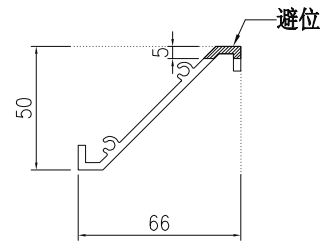
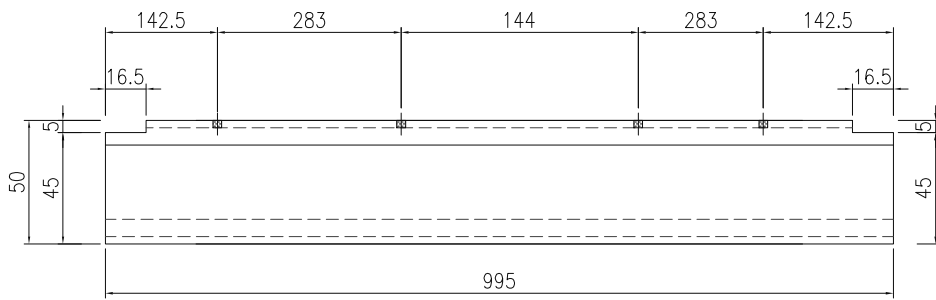

工程號	J861	地盤	
名稱	50百叶片		採用
材料	X86557		地盤
顏色			工廠

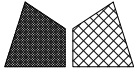
 美特鋁質 有限公司 MIDI Aluminium Fabricator Ltd.				類別		物料號		
修改				制圖	陳日強		圖號	X86557-D
日期				復核	謝永林		數量	
版次	編號	長度 DIM.A	DIM.B	DIM.C	DIM.D	DIM.E	數量	位置
0	X86557-D-01	995	-	-			1	-

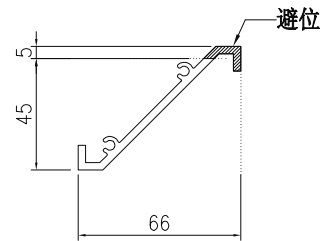
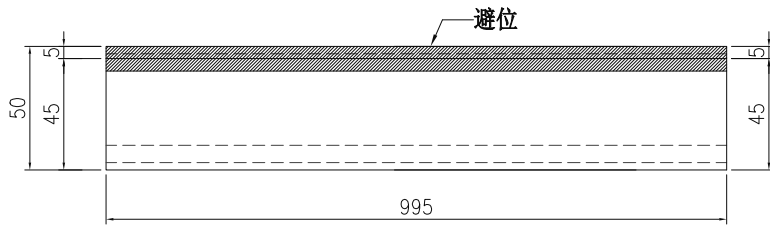

工程號	J861	地盤	
名稱	50百叶片		採用
材料	X86557		地盤
顏色			工廠

 美特鋁質 有限公司 MIDI Aluminium Fabricator Ltd.				類別		物料號		
修改				制圖	陳日強	圖號	X86573-A	
日期				復核	謝永林	數量		
版次	編號	長度 DIM.A	DIM.B	DIM.C	DIM.D	DIM.E	數量	位置
0	X86573-A-01	1735	-	-			29	-

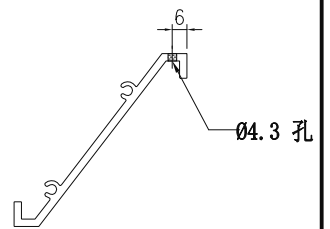
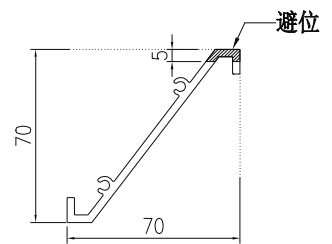
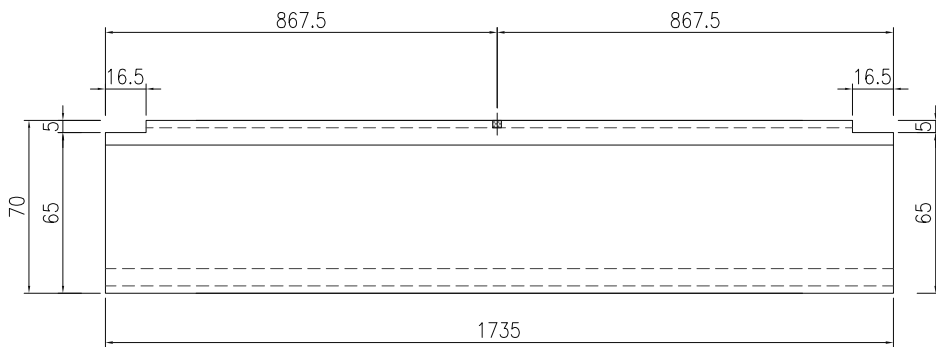

工程號	J861	地盤	
名稱	70百叶片		採用
材料	X86573		地盤
顏色			工廠

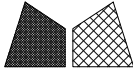
 美特鋁質 有限公司 MIDI Aluminium Fabricator Ltd.				類別		物料號		
修改				制圖	陳日強		圖號	X86573-B
日期				復核	謝永林		數量	
版次	編號	長度 DIM.A	DIM.B	DIM.C	DIM.D	DIM.E	數量	位置
0	X86573-B-01	585	-	-			29	-

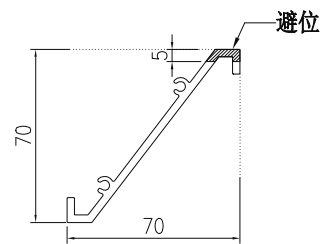
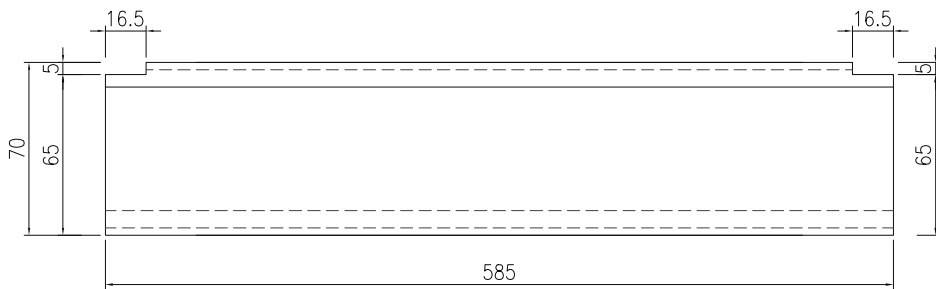

工程號	J861	地盤	
名稱	70百叶片		採用
材料	X86573	地盤	
顏色		工廠	

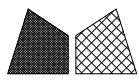

美特鋁質 有限公司
MIDI Aluminium Fabricator Ltd.

類別		物料號	
制圖	陳日強	圖號	B09056-A
復核	謝永林	數量	
批准		位置	-

版次	編號	長度 DIM.A	DIM.B	DIM.C	DIM.D	DIM.E	數量	位置
0	B09056-A-01	458	-	-			2	-

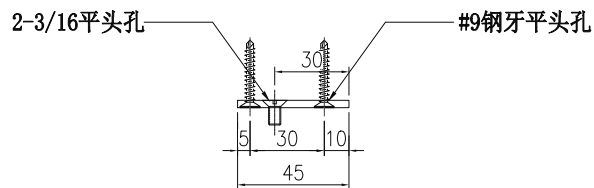
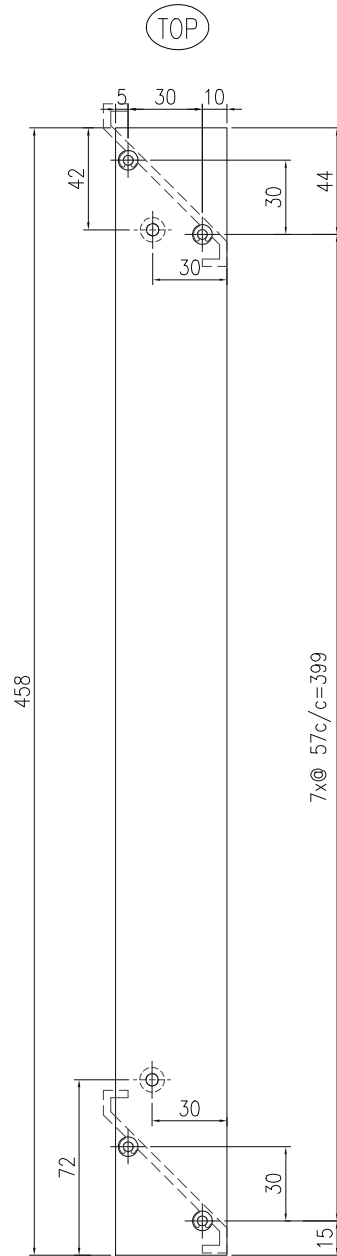

工程號	J861	地盤	
名稱	3x45鋁條		採用
材料	B09056	地盤	
顏色		工廠	

類別		物料號	
制圖	陳日強	圖號	B09056-B
復核	謝永林	數量	
批准		位置	-

版次	編號	長度 DIM.A	DIM.B	DIM.C	DIM.D	DIM.E	數量	位置
0	B09056-B-01	458	-	-			2	-

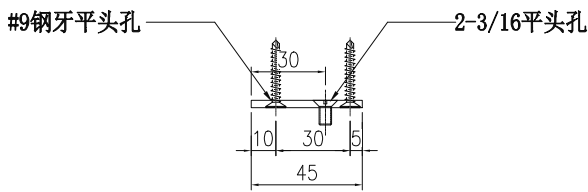
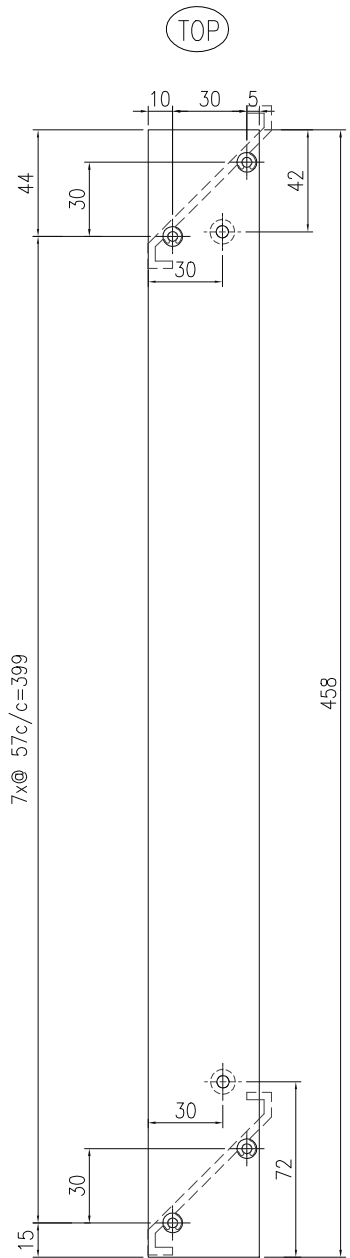

工程號	J861	地盤	
名稱	3x45鋁條		採用
材料	B09056	地盤	
顏色		工廠	

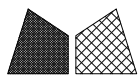

美特鋁質 有限公司
MIDI Aluminium Fabricator Ltd.

類別		物料號	
制圖	陳日強	圖號	B09581-A-01
復核	謝永林	數量	
批准		位置	-

版次	編號	長度 DIM.A	DIM.B	DIM.C	DIM.D	DIM.E	數量	位置
0	B09581-A-01	2357	-	-			2	-

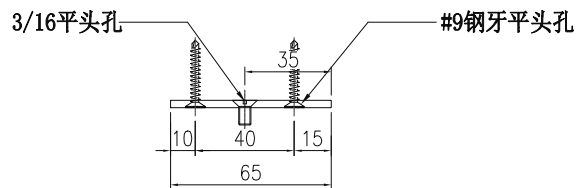
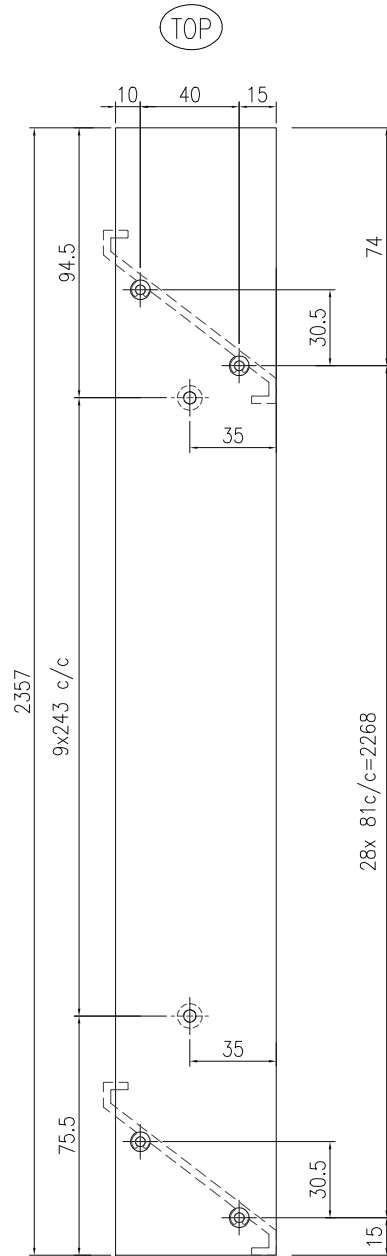

工程號	J861	地盤	
名稱	3x65鋁條		採用
材料	B09581		地盤
顏色			工廠

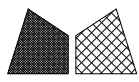

美特鋁質 有限公司
MIDI Aluminium Fabricator Ltd.

類別		物料號	
制圖	陳日強	圖號	B09581-B-01
復核	謝永林	數量	
批准		位置	-

版次	編號	長度 DIM.A	DIM.B	DIM.C	DIM.D	DIM.E	數量	位置
0	B09581-B-01	2357	-	-			2	-

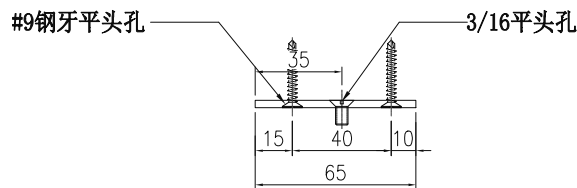
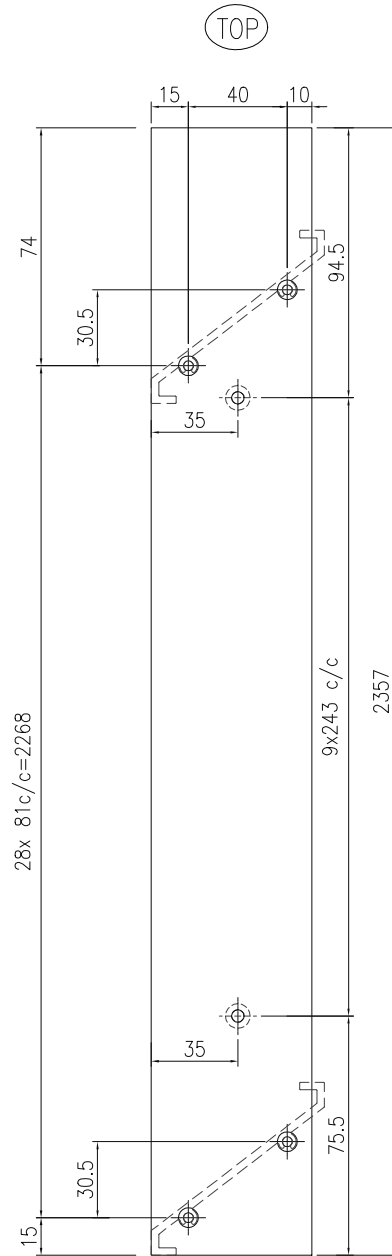

工程號	J861	地盤	
名稱	3x65 鋁條		採用
材料	B09581		地盤
顏色			工廠

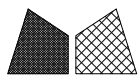

美特鋁質 有限公司
MIDI Aluminium Fabricator Ltd.

類別		物料號	
制圖	陳日強	圖號	B1502-A
復核	謝永林	數量	
批准		位置	-

修改				
日期				

版次	編號	長度 DIM.A	DIM.B	DIM.C	DIM.D	DIM.E	數量	位置
0	B1502-A-01	460	300	80			4	-
0	B1502-A-02	140	120	10			2	-
0	B1502-A-03	117	87	15			4	-
0	B1502-A-04	263	232	15.5			4	-
0	B1502-A-05	123	93	15			2	-
0	B1502-A-06	2360	7x300	130			4	-
0	B1502-A-07	815	2x300	107.5			4	-
0	B1502-A-08	555	2x250	27.5			2	-

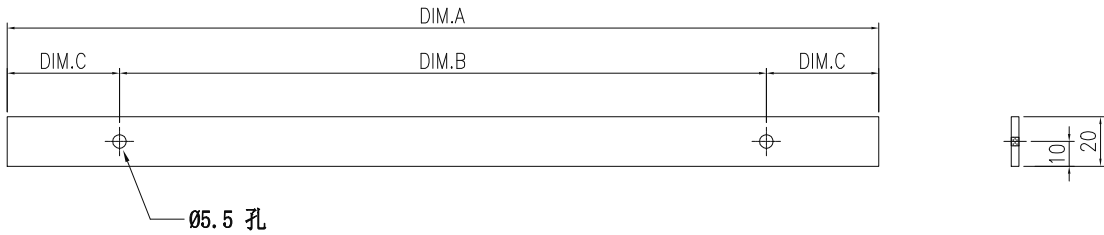

工程號	J861	地盤	
名稱	3x20鋁條		採用
材料	B1502	地盤	
顏色		工廠	

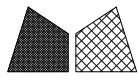

美特鋁質 有限公司
MIDI Aluminium Fabricator Ltd.

類別		物料號	
制圖	陳日強	圖號	B1502-B
復核	謝永林	數量	
批准		位置	-

版次	编号	长度 DIM.A	DIM.B	DIM.C	DIM.D	DIM.E	数量	位置
0	B1502-B-01	460	-	-			4	-

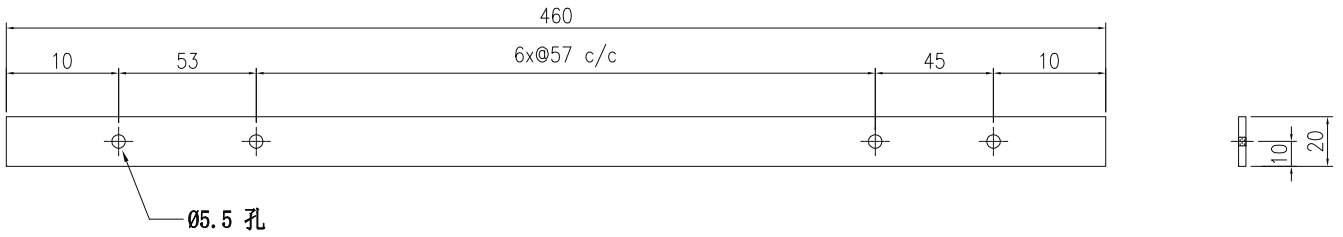

工程號	J861	地盤	
名稱	3x20铝条		採用
材料	B1502		地盤
顏色			工廠

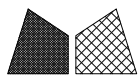

美特鋁質 有限公司
MIDI Aluminium Fabricator Ltd.

類別		物料號	
制圖	陳日強	圖號	X86043-A
復核	謝永林	數量	
批准		位置	-

版次	編號	長度 DIM.A	DIM.B	DIM.C	DIM.D	DIM.E	數量	位置
0	X86043-A-01	170	140	15			1	-
0	X86043-A-02	995	3x300	47.5			1	-
0	X86043-A-03	1735	5x300	117.5			1	-
0	X86043-A-04	585	2x250	42.5			1	-

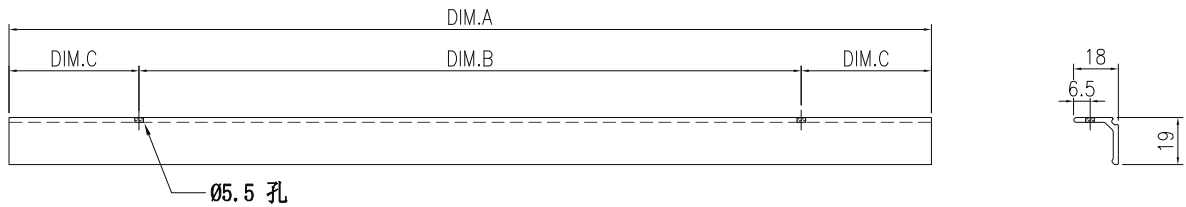

工程號	J861	地盤	
名稱	批水条		採用
材料	X86043	地盤	
顏色		工廠	

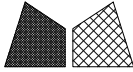
 美特鋁質 有限公司 MIDI Aluminium Fabricator Ltd.				類別		物料號		
修改				制圖	陈日强	圖號	N00332-01	
日期				復核		數量		
				批准		位置	-	
版次	编号	长度 DIM.A	DIM.B	DIM.C	DIM.D	DIM.E	数量	位置
0	N00332-01	17.5	-	-			152	-

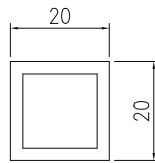
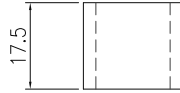

用在墊窗玉

工程號	J861	地盤	
名稱	20x20x2.5方管		採用
材料	N00332	地盤	
顏色		工廠	

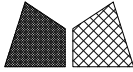
 美特鋁質 有限公司 MIDI Aluminium Fabricator Ltd.				類別		物料號		
修改				制圖	陈日强	圖號	N00332-02	
日期				復核		數量		
				批准		位置	-	
版次	编号	长度 DIM.A	DIM.B	DIM.C	DIM.D	DIM.E	数量	位置
0	N00332-02	15.5	-	-			36	-

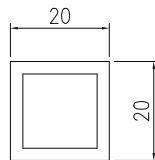
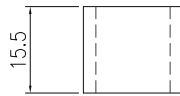

用在墊70窗 夹企夹通

工程號	J861	地盤	
名稱	20x20x2.5方管		採用
材料	N00332		地盤
顏色			工廠

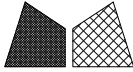
 美特鋁質有限公司 MIDI Aluminium Fabricator Ltd.				類別		物料號		
修改				制圖	陈日强	圖號	N00332-03	
日期				復核		數量		
				批准		位置	-	
版次	编号	长度 DIM.A	DIM.B	DIM.C	DIM.D	DIM.E	数量	位置
0	N00332-03	26.5	-	-			26	-

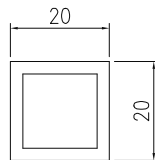
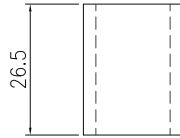

用在墊70窗反拍線

工程號	J861	地盤	
名稱	20x20x2.5方管		採用
材料	N00332		地盤
顏色			工廠



美特鋁質 有限公司
MIDI Aluminium Fabricator Ltd.

類別		物料號	
制圖	陈日强	圖號	L00154-01
修改		數量	
日期		位置	-

版次	编号	长度 DIM.A	DIM.B	DIM.C	DIM.D	DIM.E	数量	位置
0	L00154-01	44	-	-			8	-

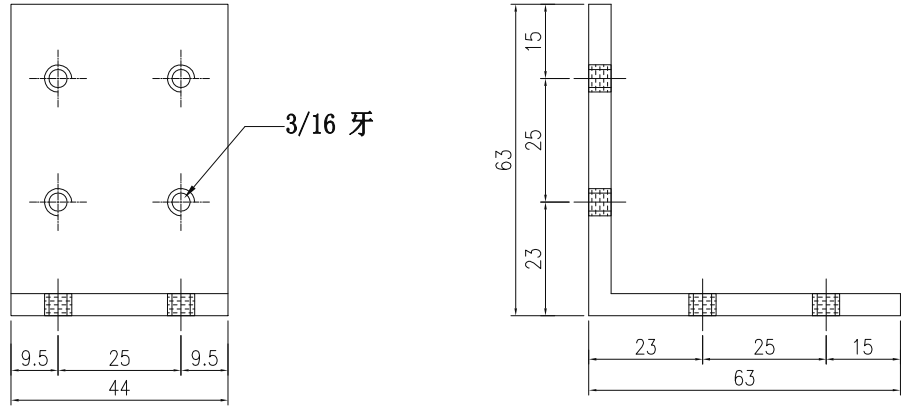

50窗用

工程號	J861	地盤	
名稱	63x63x4.5鋁角		採用
材料	L00154	地盤	
顏色		工廠	

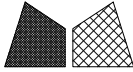
 美特鋁質 有限公司 MIDI Aluminium Fabricator Ltd.				類別		物料號		
修改				制圖	陈日强		圖號	L00154-02
日期				復核			數量	
版次	编号	长度 DIM.A	DIM.B	DIM.C	DIM.D	DIM.E	数量	位置
0	L00154-02	64	-	-			40	-

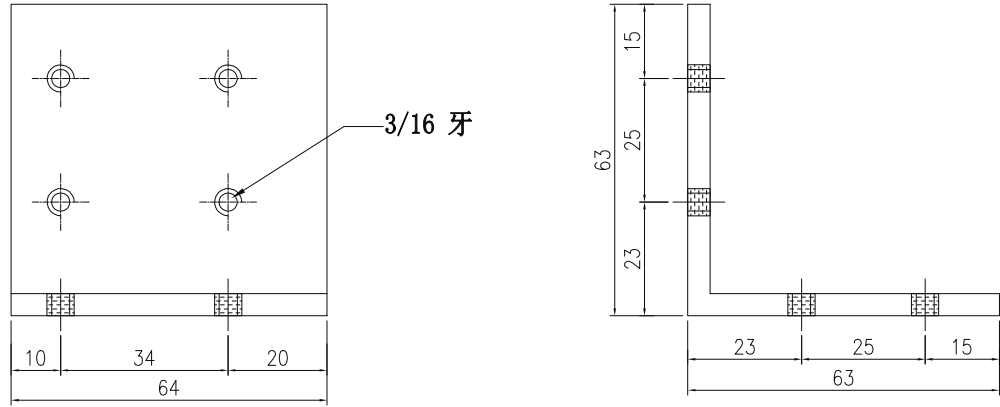

70窗用

工程號	J861	地盤	
名稱	63x63x4.5鋁角		採用
材料	L00154	地盤	
顏色		工廠	

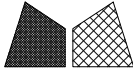
 美特鋁質 有限公司 MIDI Aluminium Fabricator Ltd.				類別		物料號		
修改				制圖	陈日强	圖號	M00041-01	
日期				復核		數量		
				批准		位置	-	
版次	编号	长度 DIM.A	DIM.B	DIM.C	DIM.D	DIM.E	数量	位置
0	M00041-01	25	-	-			4	-

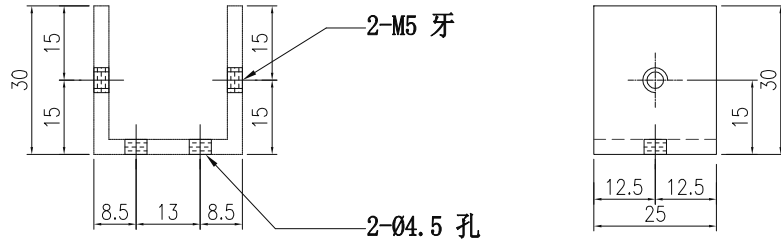

70窗用

工程號	J861	地盤	
名稱	30x30x3等邊鋁槽		採用
材料	M00041	地盤	
顏色		工廠	

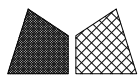

美特鋁質 有限公司
MIDI Aluminium Fabricator Ltd.

類別		物料號		
制圖	陈日强	圖號	ABL-01	
修改		數量		
日期		位置	-	
復核				
批准				

版次	编号	长度 DIM.A	DIM.B	DIM.C	DIM.D	DIM.E	数量	位置
0	ABL-01	-	-	-			8	-

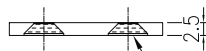
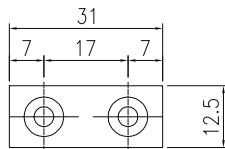

#9钢牙平头孔

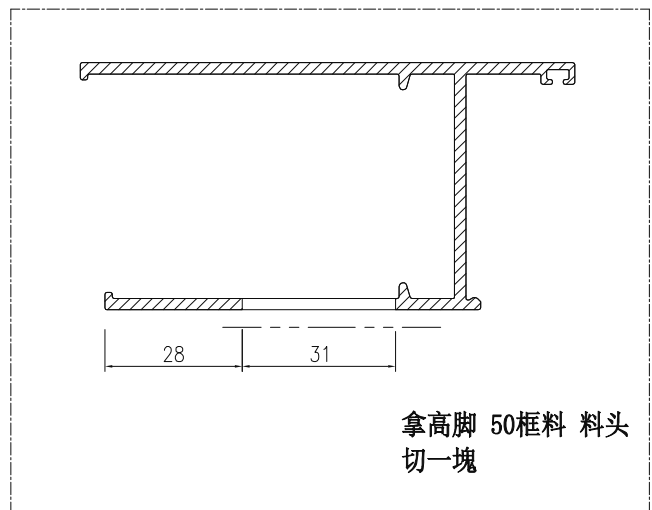

拿高脚 50框料 料头
切一塊

工程號	J861	地盤	
名稱	2.5mm封口片		採用
材料	窗框料頭		地盤
顏色			工廠

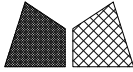
 美特鋁質 有限公司 MIDI Aluminium Fabricator Ltd.				類別		物料號		
修改				制圖	陈日强	圖號	X86576-B-01	
日期				復核		數量		
				批准		位置	-	
版次	编号	长度 DIM.A	DIM.B	DIM.C	DIM.D	DIM.E	数量	位置
0	X86576-B-01	815	-	-			24	-

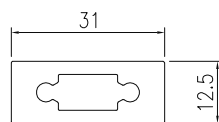
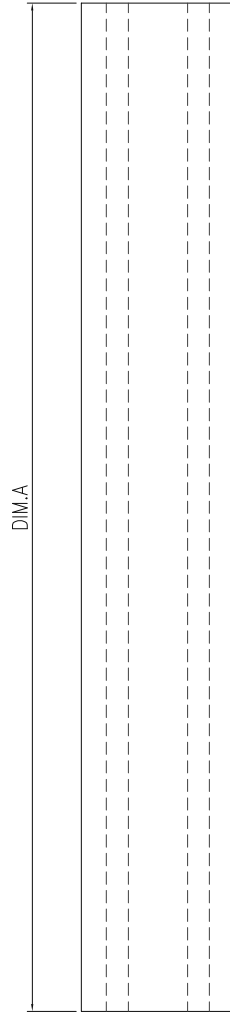

工程號	J861	地盤	
名稱	31x12.5 鋁通		採用
材料	X86576	地盤	
顏色		工廠	

類別		物料號	
制圖	陈日强	圖號	X86576-A-01
修改		數量	
日期		位置	-

版次	编号	长度 DIM.A	DIM.B	DIM.C	DIM.D	DIM.E	数量	位置
0	X86576-A-01	1105	-	-			2	-

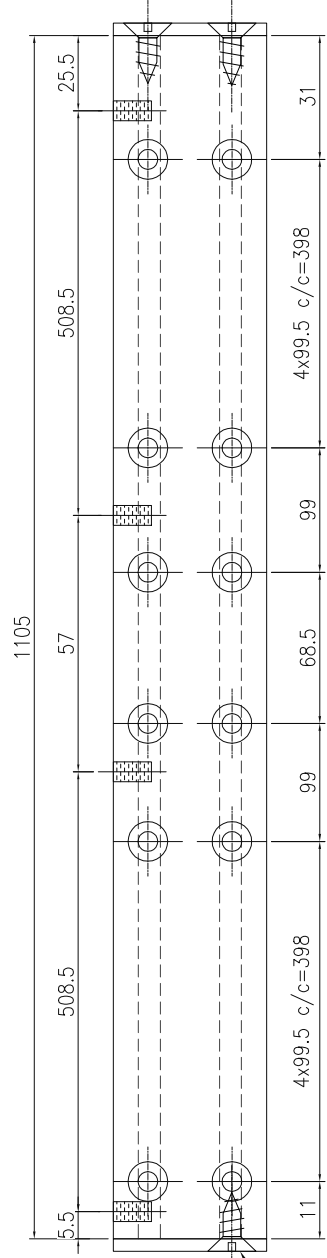

這邊封口只收1粒螺絲，另外一個孔 刮膠封口
#9x1/2"平頭鋼牙

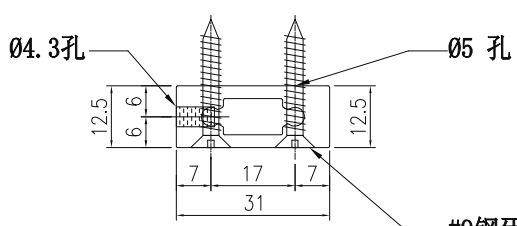

#9鋼牙平頭孔
#9x1-1/2"平頭鋼牙

工程號	J861	地盤	
名稱	31x12.5鋁通		採用
材料	X86576		地盤
顏色			工廠

類別		物料號	
制圖	陈日强	圖號	X86576-A-02
修改		數量	
日期		位置	-

版次	编号	长度 DIM.A	DIM.B	DIM.C	DIM.D	DIM.E	数量	位置
0	X86576-A-02	1105	-	-			2	-

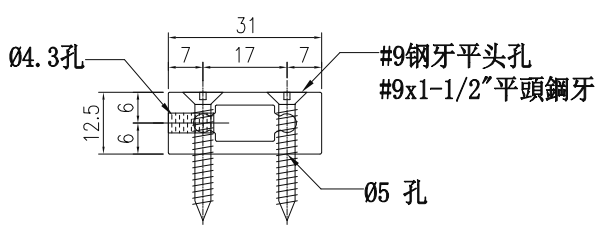
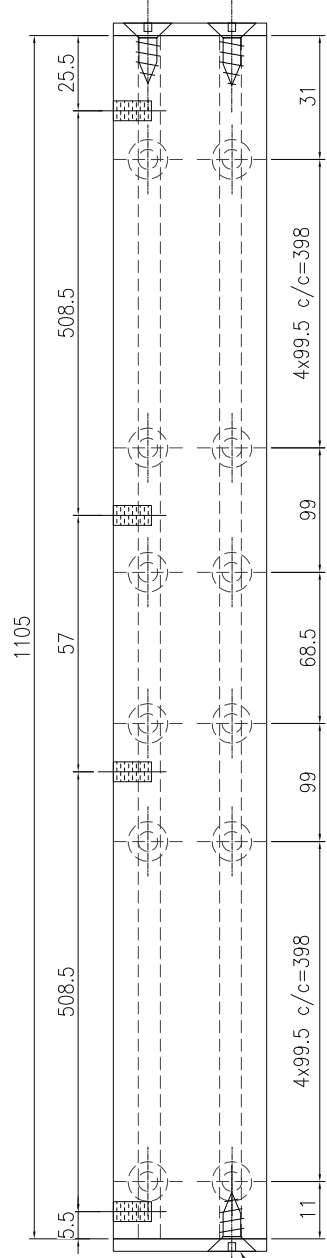

工程號	J861	地盤	
名稱	31x12.5鋁通	採用	
材料	X86576	地盤	
顏色		工廠	

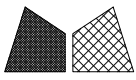

美特鋁質 有限公司
MIDI Aluminium Fabricator Ltd.

類別		物料號	
制圖	陈日强	圖號	AA-01
修改		數量	
日期		位置	-

版次	编号	长度 DIM.A	DIM.B	DIM.C	DIM.D	DIM.E	数量	位置
0	AA-01	40	-	-			2	-

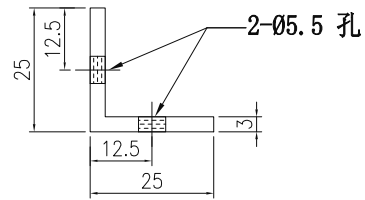
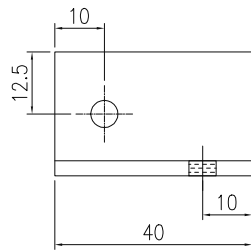

工程號	J861	地盤	
名稱	25x25x3鋁角		採用
材料	25x25x3鋁角		地盤
顏色			工廠

 美特鋁質 有限公司 MIDI Aluminium Fabricator Ltd.				類別		物料號		
修改				制圖	陈日强	圖號	AA-02	
日期				復核		數量		
				批准		位置	-	
版次	编号	长度 DIM.A	DIM.B	DIM.C	DIM.D	DIM.E	数量	位置
0	AA-02	40	-	-			2	-

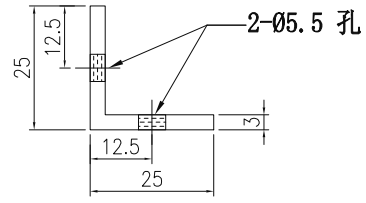
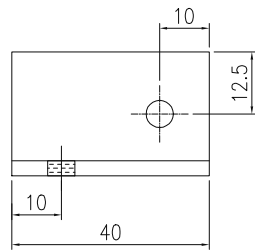

工程號	J861	地盤	
名稱	25x25x3鋁角		採用
材料	25x25x3鋁角		地盤
顏色			工廠

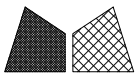

美特鋁質 有限公司
MIDI Aluminium Fabricator Ltd.

類別		物料號	
制圖	陈日强	圖號	AA-03
修改		數量	
日期		位置	-

版次	编号	长度 DIM.A	DIM.B	DIM.C	DIM.D	DIM.E	数量	位置
0	AA-03	2270	-	-			2	-

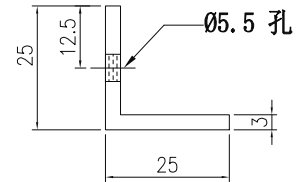
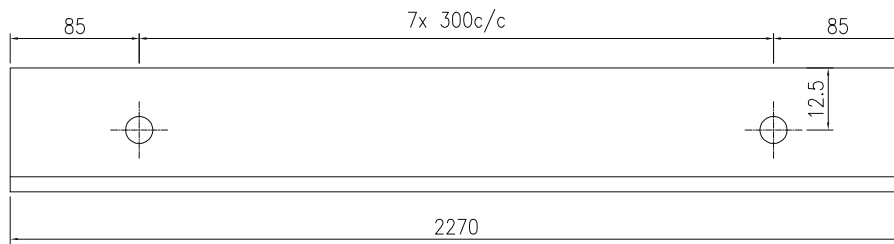

工程號	J861	地盤	
名稱	25x25x3鋁角	採用	
材料	25x25x3鋁角	地盤	
顏色		工廠	

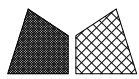

美特鋁質 有限公司
MIDI Aluminium Fabricator Ltd.

類別		物料號	
制圖	陈日强	圖號	AC-01
復核		數量	
批准		位置	-

版次	编号	长度 DIM.A	DIM.B	DIM.C	DIM.D	DIM.E	数量	位置
0	AC-01	2320	-	-			1	-

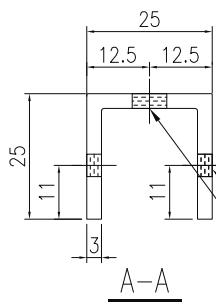
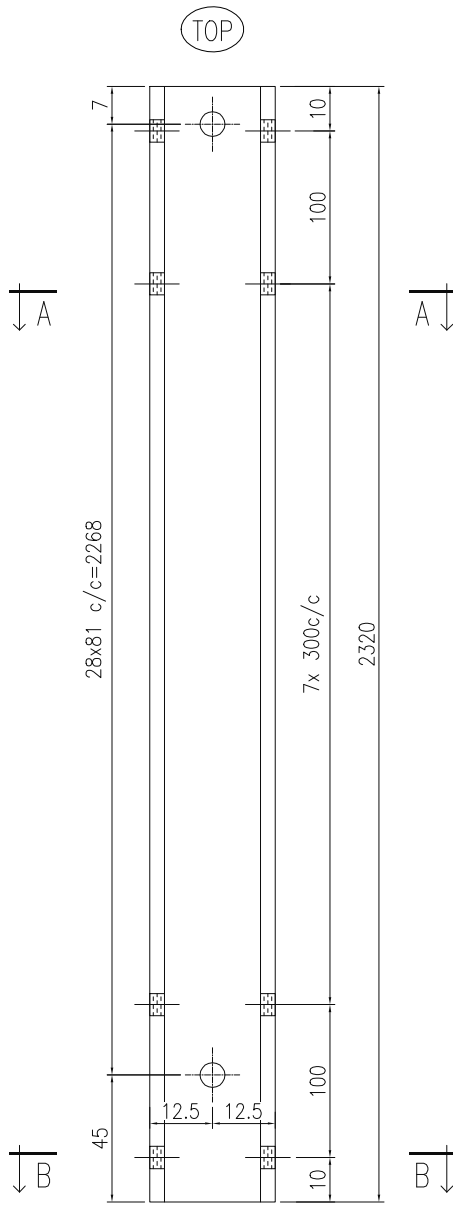

A-A

两边 Ø4.3 孔
中间 Ø5.5 孔

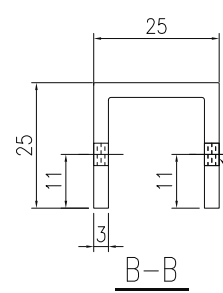

B-B

两边 Ø4.3 孔

工程號	J861	地盤	
名稱	25x25x3 鋁槽	採用	
材料	25x25x3 鋁槽	地盤	
顏色		工廠	