



工程指示 / 要求簡箋 ENGINEER INSTRUCTIONS(E.I.)

工程指示編號:	EI- 8376	修改版本:	A
	HK- 17		
工程編號:	J 861	工程名稱:	己連拿利
收件人:	Maggie	發件人:	細佬
工程項目:	幕牆模圖 - 確定模圖	日期:	30/09/2024

<input type="checkbox"/> 原合約工程包	<input type="checkbox"/> 原合約工程加 / 減賬 QT-	<input type="checkbox"/> 新工程報價 QT-
---------------------------------	--	------------------------------------

信件批核號碼/圖紙參考編號:	批核模具圖紙編號:
客戶指示附件:	管理內部批簽署:

<input type="checkbox"/> 初步鋁料 B.M.	<input type="checkbox"/> 加工拆圖, 然後生產	<input type="checkbox"/> 尺寸表
<input type="checkbox"/> 正式鋁料 B.M.	<input type="checkbox"/> 技術上資料/指示	<input type="checkbox"/> 報價
<input type="checkbox"/> 配件 B.M.	<input type="checkbox"/> 樣辦或貨品說明書	<input type="checkbox"/> 分判合約
<input type="checkbox"/> 其他:		

內容:	附頁圖紙確認模圖,合共4頁  給技術部:如發現有問題請盡快通知
完成上列要求日期:	06/10/2024

國內

<input type="checkbox"/> 生產技術總監	<input type="checkbox"/> 連附件	<input checked="" type="checkbox"/> 技術部	<input checked="" type="checkbox"/> 連附件	<input type="checkbox"/> 生產部	<input type="checkbox"/> 連附件
<input type="checkbox"/> 採購部	<input type="checkbox"/> 連附件	<input checked="" type="checkbox"/> 生產統籌部	<input checked="" type="checkbox"/> 連附件	<input type="checkbox"/> 報關組	<input type="checkbox"/> 連附件
<input checked="" type="checkbox"/> 質檢部	<input checked="" type="checkbox"/> 連附件	<input type="checkbox"/> 會計部	<input type="checkbox"/> 連附件	<input type="checkbox"/> 機械設計部	<input type="checkbox"/> 連附件
<input type="checkbox"/> 香港辦	<input type="checkbox"/> 連附件	<input type="checkbox"/> 其他:			

香港

<input type="checkbox"/> 行政部	<input type="checkbox"/> 連附件	<input type="checkbox"/> 會計部	<input type="checkbox"/> 連附件	<input type="checkbox"/> 統籌部	<input type="checkbox"/> 連附件	<input type="checkbox"/> 工程部	<input type="checkbox"/> 連附件
<input type="checkbox"/> 採購部	<input type="checkbox"/> 連附件	<input type="checkbox"/> QS部	<input type="checkbox"/> 連附件	<input type="checkbox"/> 地盤管理	<input type="checkbox"/> 連附件	<input type="checkbox"/> 維修部	<input type="checkbox"/> 連附件

*發件人簽署: 細佬	*組別成員批核簽署:
傳遞編號: HK-17	項目經理簽署: 

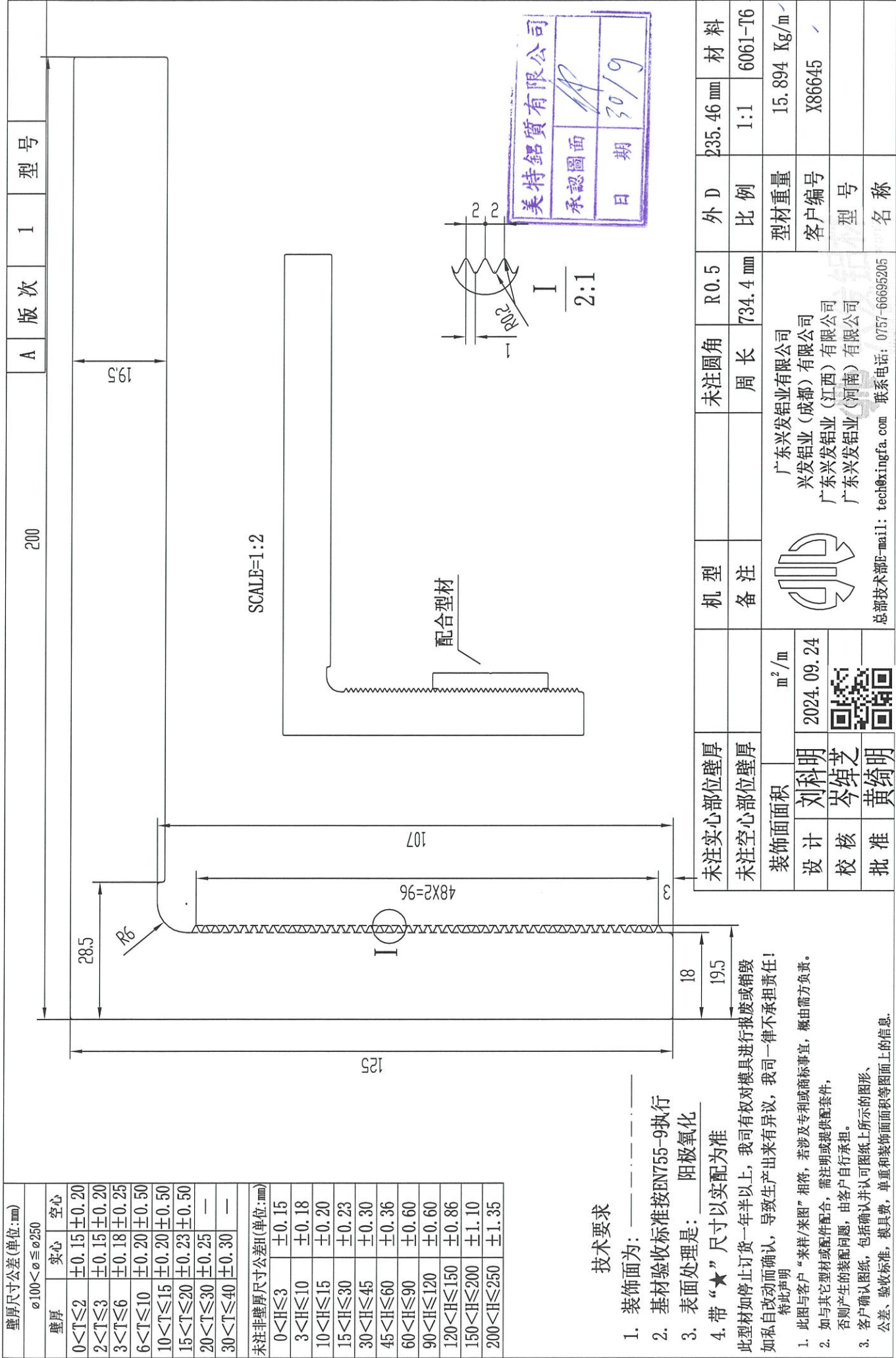

美特铝质有限公司  
 承認圖面  
 日期 30/9

壁厚尺寸公差(单位:mm)	
壁厚	空心
0<T≤2	±0.15±0.20
2<T≤3	±0.15±0.20
3<T≤6	±0.18±0.25
6<T≤10	±0.20±0.50
10<T≤15	±0.20±0.50
15<T≤20	±0.23±0.50
20<T≤30	±0.25
30<T≤40	±0.30

未注非壁厚尺寸公差II(单位:mm)	
0<H≤3	±0.15
3<H≤10	±0.18
10<H≤15	±0.20
15<H≤30	±0.23
30<H≤45	±0.30
45<H≤60	±0.36
60<H≤90	±0.60
90<H≤120	±0.60
120<H≤150	±0.86
150<H≤200	±1.10
200<H≤250	±1.35

技术要求

1. 装饰面为: ————
  2. 基材验收标准按EN755-9执行
  3. 表面处理是: 阳极氧化
  4. 带“★”尺寸以实配为准
- 此型材如停止订货一年半以上, 我司有权对模具进行报废或销毁如私自改动而确认, 导致生产出来有异, 我司一律不承担责任!
- 特此声明
1. 此图与客户“来样/来图”相符, 若涉及专利或商标事宜, 概由需方负责。
  2. 如与其它型材或配件配合, 需注明或提供配套件, 否则产生的装配问题, 由客户自行承担。
  3. 客户确认图纸, 包括确认并认可图纸上所示的图形、公差、验收标准, 模具费, 单重和装饰面积等图面上的信息。

未注实心部位壁厚	机 型	未注圆角	R0.5	外 D	235.46 mm	材 料	6061-T6
未注空心部位壁厚	备 注	周 长	734.4 mm	比 例	1:1	型材重量	15.894 Kg/m
装饰面积	m <sup>2</sup> /m		广东兴发铝业(成都)有限公司 兴发铝业(江西)有限公司 广东兴发铝业(河南)有限公司 广东兴发铝业(河南)有限公司 联系电话: 0757-66695205 总部技术部E-mail: tech@xingfa.com				
设计	刘科明	2024.09.24		客户编号	X86645		
校核	岑焯芝			型 号			
批准	黄绮明			名 称			

φ250<φ≤φ450	
壁厚	空心
0<T≤2	±0.20 ±0.20
2<T≤3	±0.20 ±0.20
3<T≤6	±0.25 ±0.30
6<T≤10	±0.40 ±0.60
10<T≤15	±0.40 ±0.60
15<T≤20	±0.40 ±0.60
20<T≤30	±0.45 —
30<T≤40	±0.45 —

未注非壁厚尺寸公差(单位:mm)	
0<H≤3	±0.36
3<H≤10	±0.38
10<H≤15	±0.41
15<H≤30	±0.43
30<H≤45	±0.48
45<H≤60	±0.60
60<H≤90	±0.86
90<H≤120	±0.86
120<H≤150	±1.10
150<H≤200	±1.35
200<H≤250	±1.63
250<H≤300	±1.88
300<H≤350	±2.13
350<H≤400	±2.38
400<H≤450	±2.63

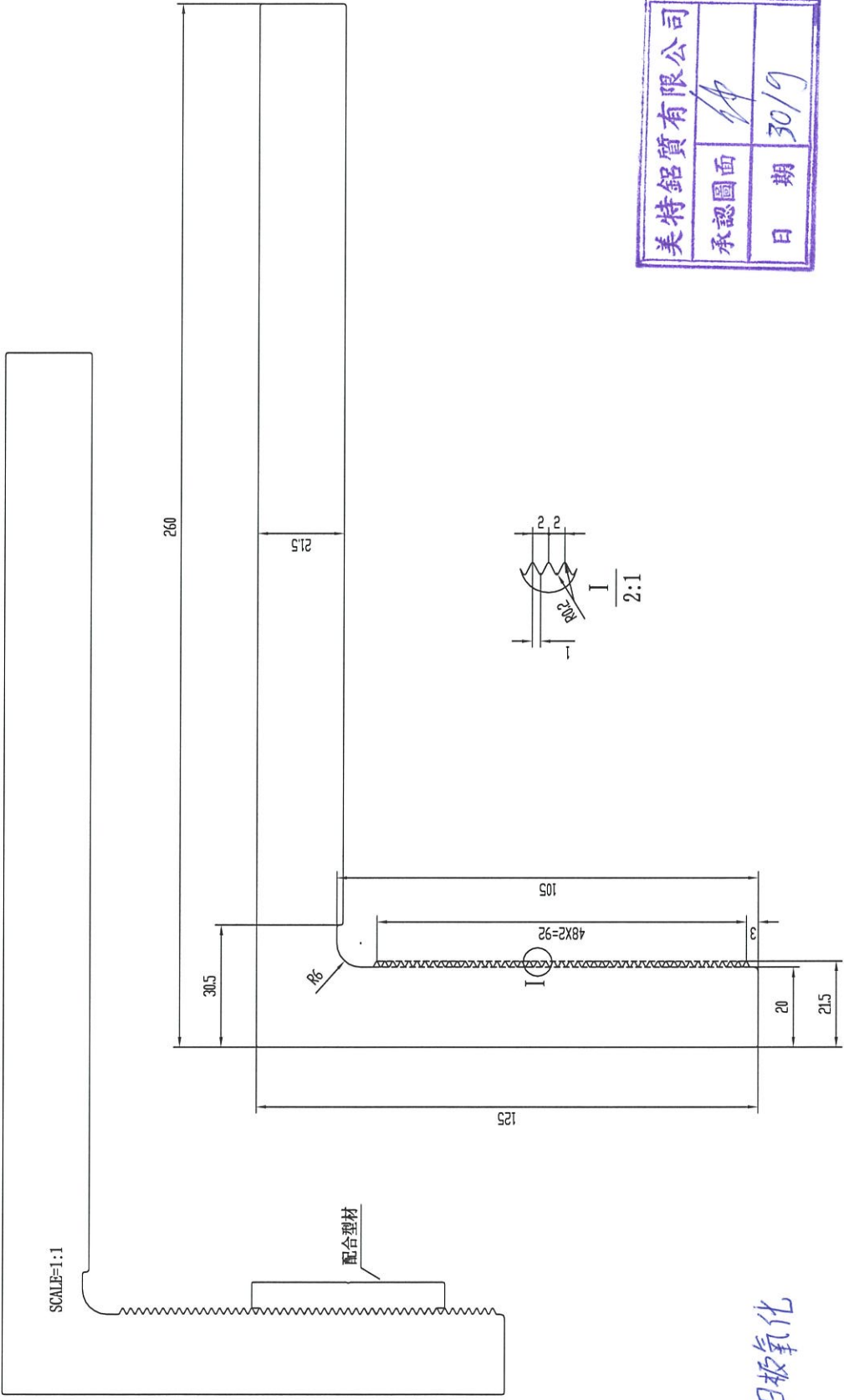

美特铝质有限公司  
 承認圖面  
 日期 30/19

技术要求

1. 装饰面为: ————
2. 基材验收标准按DN755-9执行
3. 表面处理是: 粉末喷涂
4. 带“★”尺寸以实配为准
5. °=R0.3

阳极氧化

此型材如停止订货一年以上, 我司有权对模具进行报废或销毁如私自改动而确认, 导致生产出来有异, 我司一律不承担责任!

特此声明

1. 此图与客户“来样/来图”相符, 若涉及专利或商标事宜, 概由需求方负责。
2. 如与其它型材或配件配合, 需注明或提供配件, 否则产生的装配问题, 由客户自行承担。
3. 客户确认图纸, 包括确认并认可图纸上所示的图形、公差、验收标准、模具费, 单重和装饰面面积等图面上的信息。

未注实心部位壁厚	机 型	未注圆角	R0.5	外 D	288.10 mm	材 料	6061-T6
未注空心部位壁厚	备 注	周 长	350.9 mm	比 例	1:1	型 号	X86646
装饰面积	设计	2024.09.24	客户编号	客户编号	20.929	重量	kg/m
设计	刘科明	2024.09.24	型 号	型 号	X86646	名称	
审核	岑廷芝		备 注	备 注		备 注	
批准	黄绮明		备 注	备 注		备 注	

广东兴发铝业(成都)有限公司  
 广东兴发铝业(江西)有限公司  
 广东兴发铝业(河南)有限公司  
 联系电话: 0757-66695205



壁厚尺寸公差(单位:mm)	A	版次	I	型号
$\phi 0 < \phi \leq \phi 100$				

壁厚	实心	空心
0 < T ≤ 2	±0.13	±0.15
2 < T ≤ 3	±0.13	±0.15
3 < T ≤ 6	±0.15	±0.20
6 < T ≤ 10	±0.17	±0.50
10 < T ≤ 15	±0.17	±0.50
15 < T ≤ 20	±0.20	±0.50
20 < T ≤ 30	±0.24	—
30 < T ≤ 40	±0.26	—

未注非壁厚尺寸公差H(单位:mm)	
0 < H ≤ 3	±0.13
3 < H ≤ 10	±0.15
10 < H ≤ 15	±0.17
15 < H ≤ 30	±0.21
30 < H ≤ 45	±0.26
45 < H ≤ 60	±0.31
60 < H ≤ 90	±0.52
90 < H ≤ 120	±0.52

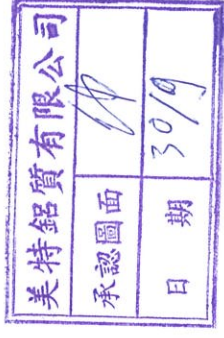
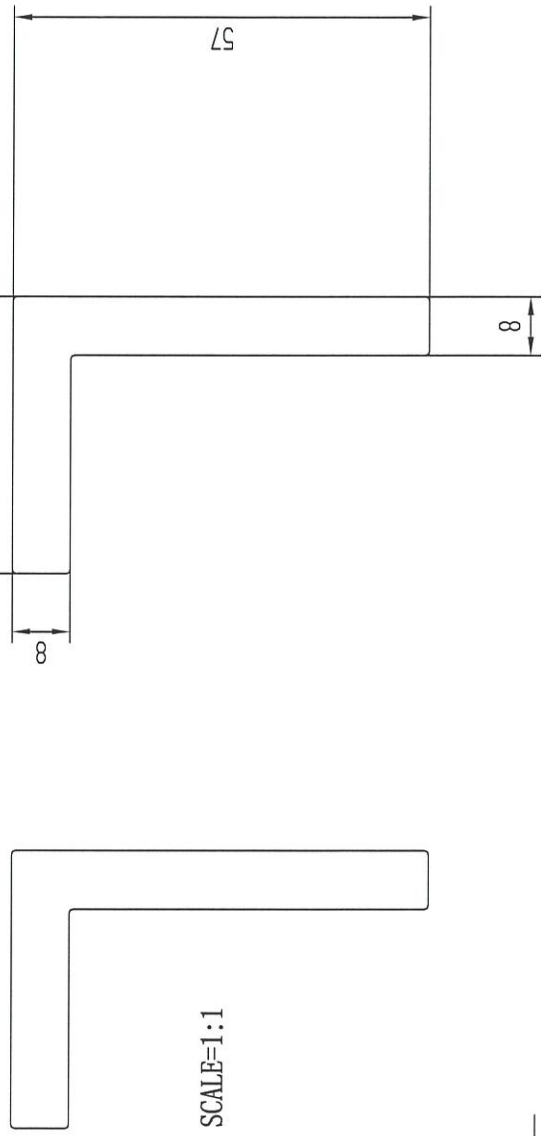

技术要求

1. 装饰面为: ————
2. 基材验收标准按EN755-9执行
3. 表面处理是: 阳极氧化
4. 带“★”尺寸以实配为准
- 此型材如停止订货一年半以上, 我司有权对模具进行报废或销毁如私自改动而确认, 导致生产出来有异, 我司一律不承担责任!
- 特此声明
- 此图与客户“来样/来图”相符, 若涉及专利或商标事宜, 概由需方负责。
  - 如与其它型材或配件配合, 需注明或提供配套件, 否则产生的装配问题, 由客户自行承担。
  - 客户确认图纸, 包括确认并认可图纸上所示的图形、公差、验收标准, 模具费, 单重和装饰面积等图面上的信息。

未注实心部位壁厚	机 型	未注圆角	外 D	材 料
未注空心部位壁厚	备 注	R0.5	68.10 mm	6061-T6
装饰面积		周长	1:1	1.886 Kg/m
设计	刘科明	2024.09.24	型材重量	X86652
校核	岑焯芝		客户编号	
批准	黄绮明		型 号	
			名 称	



广东兴发铝业有限公司  
兴发铝业(成都)有限公司  
广东兴发铝业(江西)有限公司  
广东兴发铝业(河南)有限公司

总部技术部E-mail: tech@xingfa.com 联系电话: 0757-66695205

壁厚尺寸公差(单位:mm)	
$\phi 0 < \phi \leq \phi 100$	
壁厚	空心
0 < T ≤ 2	±0.13 ±0.15
2 < T ≤ 3	±0.13 ±0.15
3 < T ≤ 6	±0.15 ±0.20
6 < T ≤ 10	±0.17 ±0.50
10 < T ≤ 15	±0.17 ±0.50
15 < T ≤ 20	±0.20 ±0.50
20 < T ≤ 30	±0.24
30 < T ≤ 40	±0.26
未注非壁厚尺寸公差H(单位:mm)	
0 < H ≤ 3	±0.13
3 < H ≤ 10	±0.15
10 < H ≤ 15	±0.17
15 < H ≤ 30	±0.21
30 < H ≤ 45	±0.26
45 < H ≤ 60	±0.31
60 < H ≤ 90	±0.52
90 < H ≤ 120	±0.52

### 配合型材

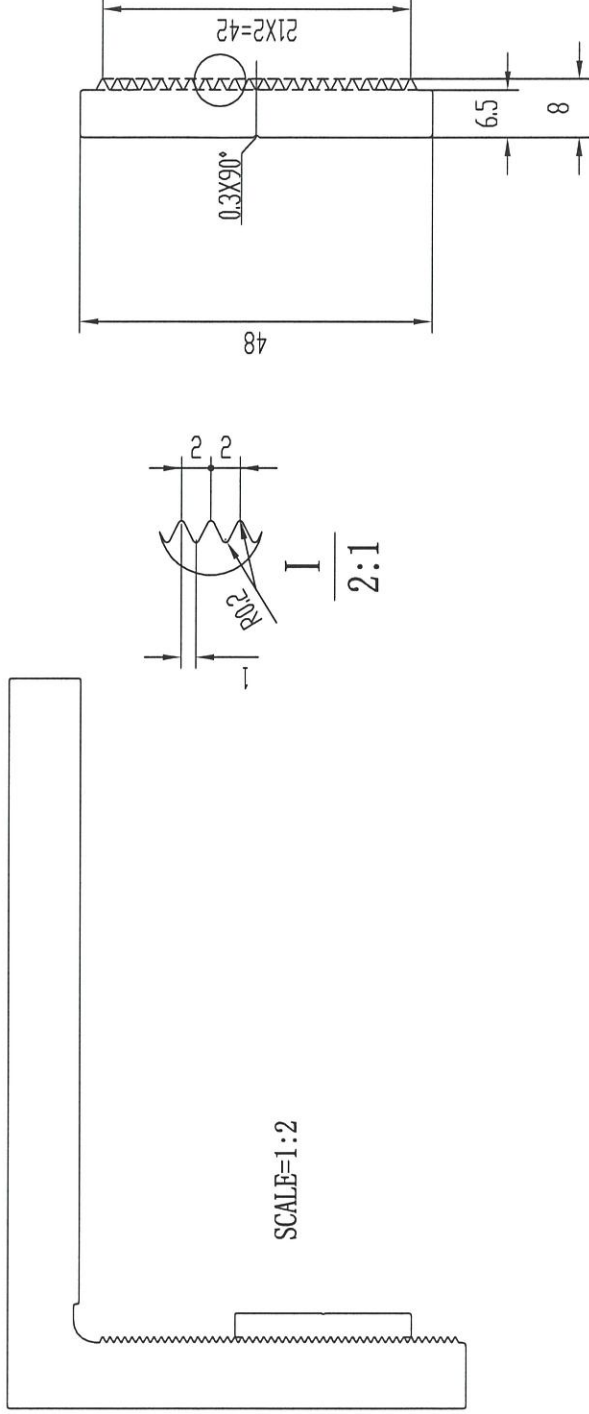

SCALE=1:2

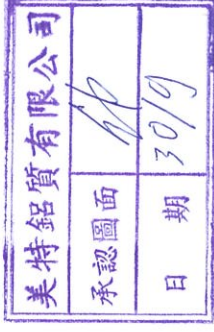

### 技术要求

1. 装饰面为: \_\_\_\_\_
2. 基材验收标准按EN755-9执行
3. 表面处理是: 阳极氧化
4. 带“★”尺寸以实配为准

此型材如停止订货一年以上, 我司有权对模具进行报废或销毁如私自改动而确认, 导致生产出来有异, 我司一律不承担责任!

- 特此声明
1. 此图与客户“来样/来图”相符, 若涉及专利或商标事宜, 概由需方负责。
  2. 如与其它型材或配件配合, 需注明或提供配套件, 否则产生的装配问题, 由客户自行承担。
  3. 客户确认图纸, 包括确认并认可图纸上所示的图形、公差、验收标准, 模具费, 单重和装饰面积等图面上的信息。

未注实心部位壁厚		机 型		未注圆角	R0.5	外 D	48.36 mm	材 料	
未注空心部位壁厚		备 注		周 长	147.0 mm	比 例	1:1		6061-T6
装饰面积	m <sup>2</sup> /m					型材重量			0.934 Kg/m
设计	刘科明					客户编号			X86634
校核	岑焯芝					型 号			
批准	黄绮明					名 称			



广东兴发铝业有限公司  
兴发铝业(成都)有限公司  
广东兴发铝业(江西)有限公司  
广东兴发铝业(河南)有限公司

总部技术部E-mail: tech@xingfa.com 联系电话: 0757-66695205