



美特鋁質有限公司

MIDI ALUMINIUM FABRICATOR LTD.



工程指示 / 要求簡箋 ENGINEER INSTRUCTIONS(E.I.)

工程指示編號:	EI- 7162	修改版本:	-
	HK- 2959		
工程編號:	J 860	工程名稱:	馬灣(村屋)
收件人:	生統	發件人:	nero
工程項目:	後裝窗 - 廠用鋁板(面板及背板)(第三大批)	日期:	20/12/2023

<input type="checkbox"/> 原合約工程包	<input type="checkbox"/> 原合約工程加 / 減脹 QT-	<input type="checkbox"/> 新工程報價 QT-
---------------------------------	--	------------------------------------

信件批核號碼/圖紙參考編號:	批核模具圖紙編號:
客戶指示附件:	管理內部批簽署:

<input type="checkbox"/> 初步鋁料 B.M.	<input type="checkbox"/> 加工拆圖, 然後生產	<input type="checkbox"/> 尺寸表
<input type="checkbox"/> 正式鋁料 B.M.	<input type="checkbox"/> 技術上資料/指示	<input type="checkbox"/> 報價
<input type="checkbox"/> 配件 B.M.	<input type="checkbox"/> 樣辦或貨品說明書	<input type="checkbox"/> 分判合約
<input type="checkbox"/> 其他:		

內容: 請按附件資料生產加工, 在廠裝上框上出貨。
完成上列要求日期: 31/12/2023

國內

<input type="checkbox"/> 生產技術總監	<input type="checkbox"/> 連附件	<input type="checkbox"/> 技術部	<input type="checkbox"/> 連附件	<input type="checkbox"/> 生產部	<input type="checkbox"/> 連附件
<input type="checkbox"/> 採購部	<input type="checkbox"/> 連附件	<input checked="" type="checkbox"/> 生產統籌部	<input checked="" type="checkbox"/> 連附件	<input type="checkbox"/> 報關組	<input type="checkbox"/> 連附件
<input type="checkbox"/> 質檢部	<input type="checkbox"/> 連附件	<input type="checkbox"/> 會計部	<input type="checkbox"/> 連附件	<input type="checkbox"/> 機械設計部	<input type="checkbox"/> 連附件
<input type="checkbox"/> 香港辦	<input type="checkbox"/> 連附件	<input type="checkbox"/> 其他:			

香港

<input type="checkbox"/> 行政部	<input type="checkbox"/> 連附件	<input type="checkbox"/> 會計部	<input type="checkbox"/> 連附件	<input type="checkbox"/> 統籌部	<input type="checkbox"/> 連附件	<input type="checkbox"/> 工程部	<input type="checkbox"/> 連附件
<input type="checkbox"/> 採購部	<input type="checkbox"/> 連附件	<input type="checkbox"/> QS部	<input type="checkbox"/> 連附件	<input type="checkbox"/> 地盤管理	<input type="checkbox"/> 連附件	<input type="checkbox"/> 維修部	<input type="checkbox"/> 連附件

*發件人簽署:		*組別成員批核簽署:	
傳遞編號:	HK2959	項目經理簽署:	

 美特鋁質有限公司 MIDI Aluminium Fabricator Ltd.	工程號: J-860	計算: LRA	日期:	2023. 12. 13		送呈: 施哥
	地盤名稱: 馬灣	核對:	日期:			副本:
地盤用鋁板B. M 表	項目類別: 啟德	批准:	日期:			
BM編號:	修改版次:	A/C Code:	總V.F.:	54.96	總重量:	446.82 此BM依據 資料計算

序號	修改內容	鋁板圖號	鋁板名稱	顏色	實用	後備	總數	總重量	單件展開面積	總展開面積	單件V.F.	總V.F.	備註
									平方米		平方米		
1		3MP1-1	3mm厚鋁板	UCT205600SC-3	2		2	1.610	0.099	0.198	0.099	0.198	
2		3MP1-2	3mm厚鋁板	UCT205600SC-3	1		1	0.829	0.102	0.102	0.102	0.102	
3		3MP1-3	3mm厚鋁板	UCT205600SC-3	1		1	0.924	0.114	0.114	0.114	0.114	
4		3MP1-4	3mm厚鋁板	UCT205600SC-3	1		1	1.139	0.140	0.140	0.140	0.140	
5		3MP1-5	3mm厚鋁板	UCT205600SC-3	11		11	15.407	0.172	1.895	0.172	1.895	
6		3MP1-6	3mm厚鋁板	UCT205600SC-3	38		38	57.751	0.187	7.103	0.187	7.103	
7		3MP1-7	3mm厚鋁板	UCT205600SC-3	1		1	0.972	0.120	0.120	0.120	0.120	
8		3MP1-8	3mm厚鋁板	UCT205600SC-3	1		1	1.282	0.158	0.158	0.158	0.158	
9		3MP1-9	3mm厚鋁板	UCT205600SC-3	1		1	1.210	0.149	0.149	0.149	0.149	
10		3MP1-10	3mm厚鋁板	UCT205600SC-3	1		1	1.305	0.161	0.161	0.161	0.161	
11		3BP1-1	3mm厚鋁板	UCT205600SC-3	2		2	1.610	0.099	0.198	0.099	0.198	
12		3BP1-2	3mm厚鋁板	UCT205600SC-3	1		1	0.829	0.102	0.102	0.102	0.102	
13		3BP1-3	3mm厚鋁板	UCT205600SC-3	1		1	0.924	0.114	0.114	0.114	0.114	
14		3BP1-4	3mm厚鋁板	UCT205600SC-3	1		1	1.139	0.140	0.140	0.140	0.140	
15		3BP1-5	3mm厚鋁板	UCT205600SC-3	11		11	15.407	0.172	1.895	0.172	1.895	
16		3BP1-6	3mm厚鋁板	UCT205600SC-3	38		38	57.751	0.187	7.103	0.187	7.103	
17		3BP1-7	3mm厚鋁板	UCT205600SC-3	1		1	0.972	0.120	0.120	0.120	0.120	
18		3BP1-8	3mm厚鋁板	UCT205600SC-3	1		1	1.282	0.158	0.158	0.158	0.158	
19		3BP1-9	3mm厚鋁板	UCT205600SC-3	1		1	1.210	0.149	0.149	0.149	0.149	
20		3BP1-10	3mm厚鋁板	UCT205600SC-3	1		1	1.305	0.161	0.161	0.161	0.161	
21		3MP2-1	3mm厚鋁板	UCT205600SC-3	11		11	22.423	0.251	2.758	0.251	2.758	
22		3MP2-2	3mm厚鋁板	UCT205600SC-3	1		1	1.719	0.211	0.211	0.211	0.211	

 美特鋁質有限公司 MIDA Aluminium Fabricator Ltd.	工程號: J-860	計算: LRA	日期:	2023. 12. 13		送呈: 施哥
	地盤名稱: 馬灣	核對:	日期:			副本:
地盤用鋁板B. M 表	項目類別: 啟德	批准:	日期:			
BM編號:	修改版次:	A/C Code:	總V.F.:	54.96	總重量:	446.82 此BM依據 資料計算

序號	修改內容	鋁板圖號	鋁板名稱	顏色	實用	後備	總數	總重量	單件展開面積	總展開面積	單件V.F.	總V.F.	備註
									平方米		平方米		
23		3MP2-3	3mm厚鋁板	UCT205600SC-3	1		1	1.751	0.215	0.215	0.215	0.215	
24		3MP2-4	3mm厚鋁板	UCT205600SC-3	1		1	2.709	0.333	0.333	0.333	0.333	
25		3MP2-5	3mm厚鋁板	UCT205600SC-3	1		1	2.741	0.337	0.337	0.337	0.337	
26		3MP2-6	3mm厚鋁板	UCT205600SC-3	1		1	2.773	0.341	0.341	0.341	0.341	
27		3MP2-7	3mm厚鋁板	UCT205600SC-3	1		1	2.805	0.345	0.345	0.345	0.345	
28		3MP2-8	3mm厚鋁板	UCT205600SC-3	1		1	3.700	0.455	0.455	0.455	0.455	
29		3MP2-9	3mm厚鋁板	UCT205600SC-3	1		1	4.595	0.565	0.565	0.565	0.565	
30		3MP2-10	3mm厚鋁板	UCT205600SC-3	1		1	2.677	0.329	0.329	0.329	0.329	
31		3MP2-11	3mm厚鋁板	UCT205600SC-3	1		1	3.157	0.388	0.388	0.388	0.388	
32		3MP2-12	3mm厚鋁板	UCT205600SC-3	1		1	1.829	0.225	0.225	0.225	0.225	
33		3MP2-13	3mm厚鋁板	UCT205600SC-3	1		1	2.596	0.319	0.319	0.319	0.319	
34		3MP2-14	3mm厚鋁板	UCT205600SC-3	1		1	1.733	0.213	0.213	0.213	0.213	
35		3BP2-1	3mm厚鋁板	UCT205600SC-3	11		11	22.423	0.251	2.758	0.251	2.758	
36		3BP2-2	3mm厚鋁板	UCT205600SC-3	1		1	1.719	0.211	0.211	0.211	0.211	
37		3BP2-3	3mm厚鋁板	UCT205600SC-3	1		1	1.751	0.215	0.215	0.215	0.215	
38		3BP2-4	3mm厚鋁板	UCT205600SC-3	1		1	2.709	0.333	0.333	0.333	0.333	
39		3BP2-5	3mm厚鋁板	UCT205600SC-3	1		1	2.741	0.337	0.337	0.337	0.337	
40		3BP2-6	3mm厚鋁板	UCT205600SC-3	1		1	2.773	0.341	0.341	0.341	0.341	
41		3BP2-7	3mm厚鋁板	UCT205600SC-3	1		1	2.805	0.345	0.345	0.345	0.345	
42		3BP2-8	3mm厚鋁板	UCT205600SC-3	1		1	3.700	0.455	0.455	0.455	0.455	
43		3BP2-9	3mm厚鋁板	UCT205600SC-3	1		1	4.595	0.565	0.565	0.565	0.565	
44		3BP2-10	3mm厚鋁板	UCT205600SC-3	1		1	2.677	0.329	0.329	0.329	0.329	

 美特鋁質有限公司 MTR Aluminium Fabricator Ltd.	工程號: J-860	計算: LRA	日期:	2023. 12. 13		送呈: 施哥
	地盤名稱: 馬灣	核對:	日期:			副本:
地盤用鋁板B. M 表	項目類別: 啟德	批准:	日期:			
BM編號:	修改版次:	A/C Code:	總V.F.:	54.96	總重量:	446.82 此BM依據 資料計算

序號	修改內容	鋁板圖號	鋁板名稱	顏色	實用	後備	總數	總重量	單件展開面積	總展開面積	單件V.F.	總V.F.	備註
									平方米		平方米		
45		3BP2-11	3mm厚鋁板	UCT205600SC-3	1		1	3.157	0.388	0.388	0.388	0.388	
46		3BP2-12	3mm厚鋁板	UCT205600SC-3	1		1	1.829	0.225	0.225	0.225	0.225	
47		3BP2-13	3mm厚鋁板	UCT205600SC-3	1		1	2.596	0.319	0.319	0.319	0.319	
48		3BP2-14	3mm厚鋁板	UCT205600SC-3	1		1	1.733	0.213	0.213	0.213	0.213	
49		3MP3-1	3mm厚鋁板	UCT205600SC-3	1		1	1.815	0.223	0.223	0.223	0.223	
50		3MP3-2	3mm厚鋁板	UCT205600SC-3	8		8	16.308	0.251	2.006	0.251	2.006	
51		3MP3-3	3mm厚鋁板	UCT205600SC-3	1		1	2.869	0.353	0.353	0.353	0.353	
52		3BP3-1	3mm厚鋁板	UCT205600SC-3	1		1	1.815	0.223	0.223	0.223	0.223	
53		3BP3-2	3mm厚鋁板	UCT205600SC-3	8		8	16.308	0.251	2.006	0.251	2.006	
54		3BP3-3	3mm厚鋁板	UCT205600SC-3	1		1	2.869	0.353	0.353	0.353	0.353	
55		3MP4-1	3mm厚鋁板	UCT205600SC-3	2		2	6.253	0.385	0.769	0.385	0.769	
56		3MP4-2	3mm厚鋁板	UCT205600SC-3	1		1	3.158	0.388	0.388	0.388	0.388	
57		3MP4-3	3mm厚鋁板	UCT205600SC-3	2		2	6.462	0.397	0.795	0.397	0.795	
58		3MP4-4	3mm厚鋁板	UCT205600SC-3	1		1	3.257	0.401	0.401	0.401	0.401	
59		3MP4-5	3mm厚鋁板	UCT205600SC-3	4		4	12.777	0.393	1.572	0.393	1.572	
60		3MP4-6	3mm厚鋁板	UCT205600SC-3	2		2	6.441	0.396	0.792	0.396	0.792	
61		3BP4-1	3mm厚鋁板	UCT205600SC-3	2		2	6.253	0.385	0.769	0.385	0.769	
62		3BP4-2	3mm厚鋁板	UCT205600SC-3	1		1	3.158	0.388	0.388	0.388	0.388	
63		3BP4-3	3mm厚鋁板	UCT205600SC-3	2		2	6.462	0.397	0.795	0.397	0.795	
64		3BP4-4	3mm厚鋁板	UCT205600SC-3	1		1	3.257	0.401	0.401	0.401	0.401	
65		3BP4-5	3mm厚鋁板	UCT205600SC-3	4		4	12.777	0.393	1.572	0.393	1.572	
66		3BP4-6	3mm厚鋁板	UCT205600SC-3	2		2	6.441	0.396	0.792	0.396	0.792	

 美特鋁質 有限公司 MIDI Aluminium Fabricator Ltd.	工程號: J-860	計算: LRA	日期:	2023. 12. 13			送呈: 施哥
	地盤名稱: 馬灣	核對:	日期:				副本:
地盤用鋁板B. M 表	項目類別: 啟德	批准:	日期:				
BM編號:	修改版次:	A/C Code:	總V.F.:	54.96	總重量:	446.82	此BM依據 資料計算

序號	修改內容	鋁板圖號	鋁板名稱	顏色	實用	後備	總數	總重量	單件展開面積	總展開面積	單件V.F.	總V.F.	備註
									平方米		平方米		
67		LQ1-1	3mm厚鋁板	UCT205600SC-3	58		58	19.305	0.041	2.375	0.041	2.375	
68		LQ1-2	3mm厚鋁板	UCT205600SC-3	54		54	14.691	0.033	1.807	0.033	1.807	
69		LQ1-3	3mm厚鋁板	UCT205600SC-3	50		50	13.463	0.033	1.656	0.033	1.656	
70		LQ1-4	3mm厚鋁板	UCT205600SC-3	4		4	1.405	0.043	0.173	0.043	0.173	
							總合計:	446.82		54.96		54.96	

 美特鋁質 有限公司 MIDI Aluminium Fabricator Ltd.				類別		物料號	
修改	-	-		制圖	LRA	2023.9.27	圖號 3BP1
日期	-	-		復核	-	-	數量 一
				批准			位置

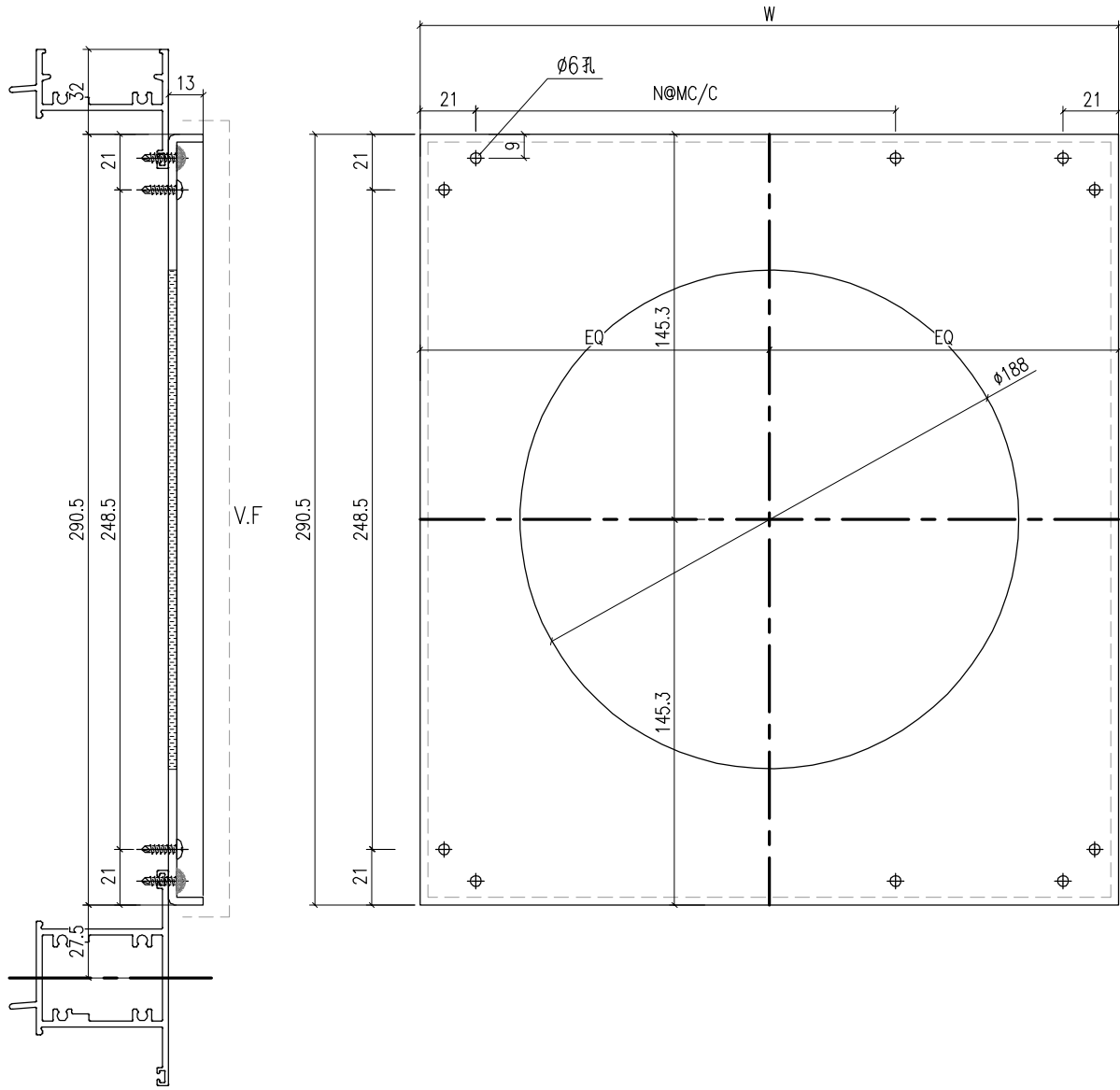

工程號	J-860	地盤	馬灣	附 件
名稱	3MM面板	採用		
材料	3MM鋁板	地盤		
顏色	UCT205600SC-3	工廠		

 美特鋁質 有限公司 MIDI Aluminium Fabricator Ltd.						類別		物料號							
						制圖	LRA	2023.9.27			圖號	3BP1-1			
修改	-	-				復核	-	-			數量	-			
日期	-	-				批准					位置				
序號	圖號	W	N	M	數量	位置									
1	3BP1-1	336	1	200	1	W05-36	31	3BP1-6	636	1	300	1	W05a-39		
2	3BP1-2	346	1	300	1	W05-37	32	3BP1-6	636	1	300	1	W05a-41		
3	3BP1-3	386	1	300	1	W05-38	33	3BP1-6	636	1	300	1	W05a-42		
4	3BP1-4	476	1	300	1	W05-39	34	3BP1-6	636	1	300	1	W05-50		
5	3BP1-5	586	1	300	1	W05-40	35	3BP1-9	506	1	300	1	W05a-24		
6	3BP1-5	586	1	300	1	W05-41	36	3BP1-10	546	1	300	1	W05a-25		
7	3BP1-6	636	1	300	1	W05-42	37	3BP1-6	636	1	300	1	W05a-38		
8	3BP1-6	636	1	300	1	W05-43	38	3BP1-6	636	1	300	1	W05a-40		
9	3BP1-6	636	1	300	1	W05-44	39	3BP1-5	586	1	300	1	W06-08		
10	3BP1-6	636	1	300	1	W05-45	40	3BP1-5	586	1	300	1	W06-09		
11	3BP1-6	636	1	300	1	W05-47	41	3BP1-5	586	1	300	1	W06-10		
12	3BP1-6	636	1	300	1	W05-48	42	3BP1-6	636	1	300	1	W06-11		
13	3BP1-6	636	1	300	1	W05-49	43	3BP1-6	636	1	300	1	W06-12		
14	3BP1-6	636	1	300	1	W05-51	44	3BP1-6	636	1	300	1	W06-14		
15	3BP1-6	636	1	300	1	W05-52	45	3BP1-6	636	1	300	1	W06-15		
16	3BP1-6	636	1	300	1	W05-15	46	3BP1-6	636	1	300	1	W06-16		
17	3BP1-1	336	1	300	1	W05a-22	47	3BP1-6	636	1	300	1	W06-17		
18	3BP1-7	406	1	300	1	W05a-23	48	3BP1-6	636	1	300	1	W06a-03		
19	3BP1-5	586	1	300	1	W05a-26	49	3BP1-6	586	1	300	1	W06a-04		
20	3BP1-5	586	1	300	1	W05a-27	50	3BP1-6	636	1	300	1	W06a-06		
21	3BP1-5	586	1	300	2	W05a-28	51	3BP1-6	636	1	300	1	W06a-07		
22	3BP1-5	586	1	300	1	W05a-29	52	3BP1-6	636	1	300	1	W06a-08		
23	3BP1-5	586	1	300	1	W05a-30	53	3BP1-6	636	1	300	1	W06a-09		
24	3BP1-6	636	1	300	1	W05a-31	54	3BP1-6	636	1	300	1	W06-18A		
25	3BP1-6	636	1	300	1	W05a-32	55	3BP1-6	636	1	300	1	W06-13		
26	3BP1-6	636	1	300	1	W05a-33	56	3BP1-6	636	1	300	1	W06a-05		
27	3BP1-6	636	1	300	1	W05a-34	57	3BP1-6	636	1	300	1	W05-46		
28	3BP1-6	636	1	300	1	W05a-35									
29	3BP1-8	536	1	300	1	W05a-36									
30	3BP1-6	636	1	300	1	W05a-37									
工程號	J-860	地盤	馬灣												
名稱	3MM面板				採用	附件									
材料	3MM鋁板				地盤										
顏色	UCT205600SC-3				工廠										

 美特鋁質 有限公司 MIDI Aluminium Fabricator Ltd.				類別		物料號	
修改	-	-		制圖	LRA	2023.9.27	圖號 LQ1-1
日期	-	-		復核	-	-	數量 58
				批准			位置

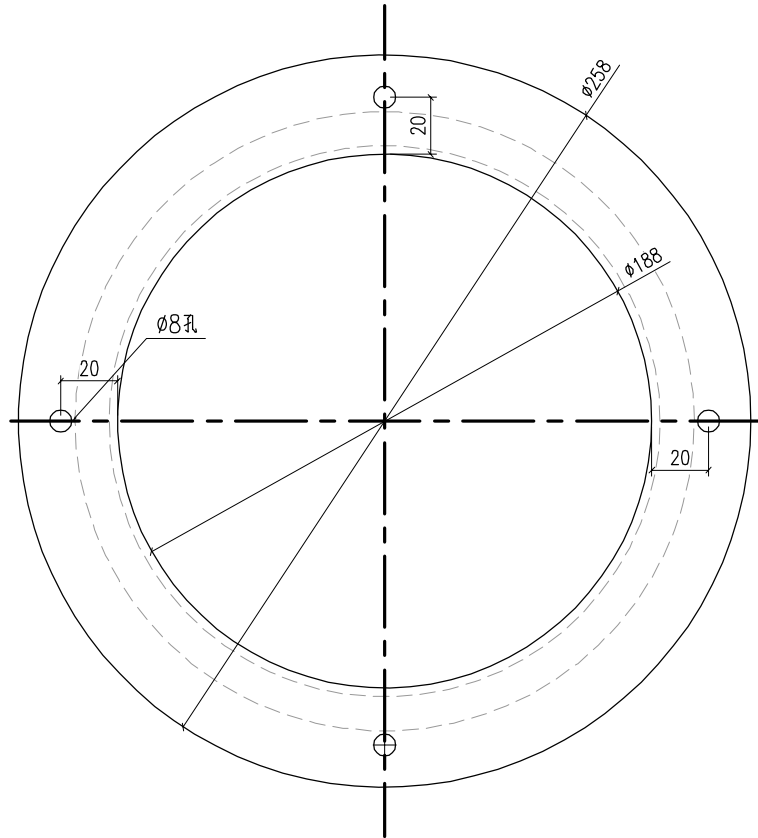
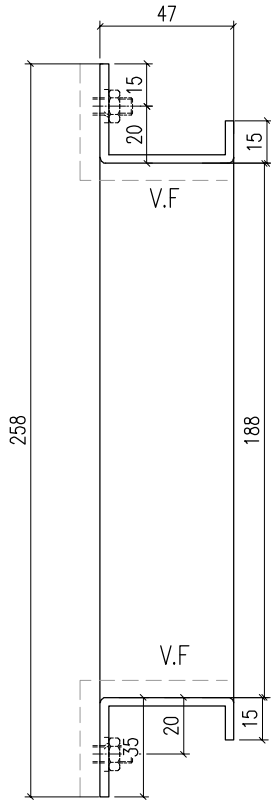

工程號	J-860	地盤	馬灣	附件
名稱	3MM面板		採用	
材料	3MM鋁板		地盤	
顏色	UCT205600SC-3		工廠	

 美特鋁質 有限公司 MIDI Aluminium Fabricator Ltd.				類別		物料號	
修改	-	-		制圖	LRA	2023.9.27	圖號 LQ1-2
日期	-	-		復核	-	-	數量 54
				批准			位置

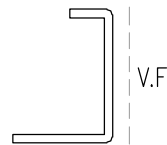
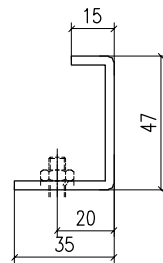
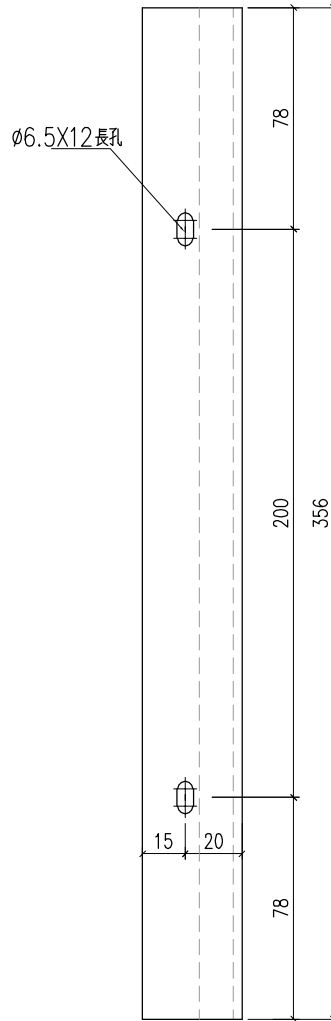

工程號	J-860	地盤	馬灣	附 件
名稱	3MM面板		採用	
材料	3MM鋁板		地盤	
顏色	UCT205600SC-3		工廠	

 美特鋁質 有限公司 MIDI Aluminium Fabricator Ltd.				類別		物料號	
				制圖	LRA	2023.9.27	圖號 LQ1-3/4
修改	-	-		復核	-	-	數量 6
日期	-	-		批准			位置

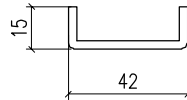
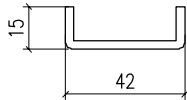
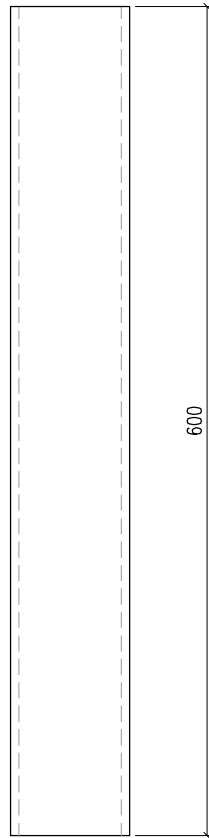
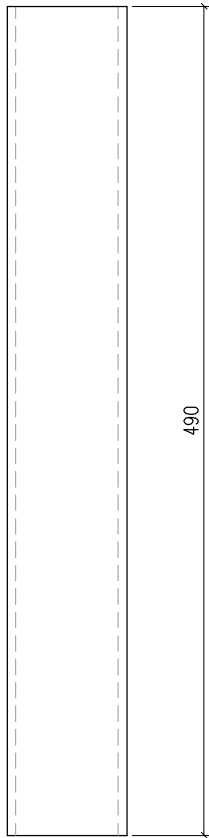

V.F

LQ1-3

數量:50



V.F

LQ1-4

數量:4

工程號	J-860	地盤	馬灣	附 件
名稱	3MM面板		採用	
材料	3MM鋁板		地盤	
顏色	UCT205600SC-3		工廠	

 美特鋁質有限公司 MIDI Aluminium Fabricator Ltd.				類別		物料號	
修改	-	-		制圖	LRA	2023.9.27	圖號 3MP2
日期	-	-		復核	-	-	數量 -
				批准			位置

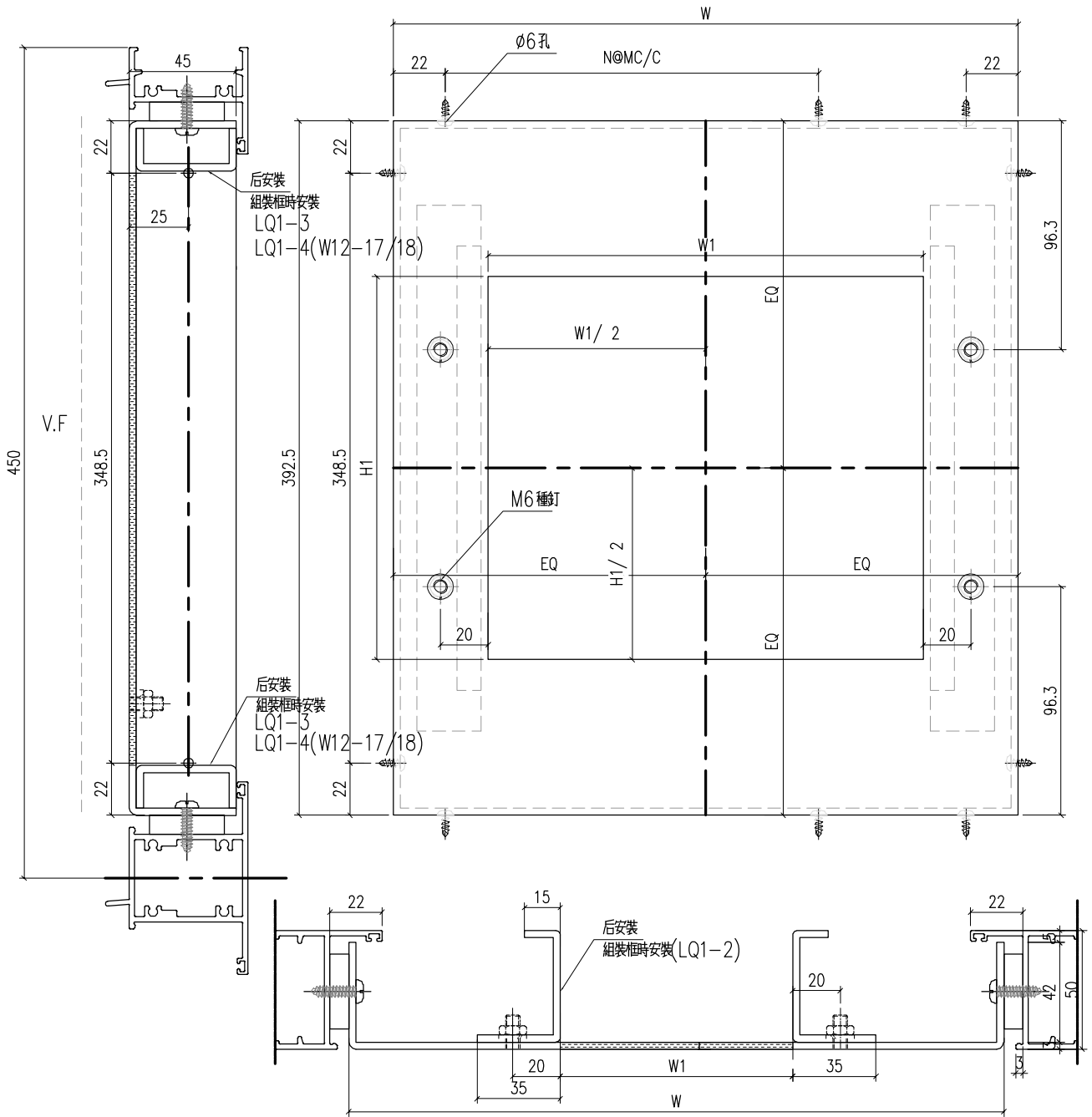

工程號	J-860	地盤	馬灣	附件
名稱	3MM面板	採用		
材料	3MM鋁板	地盤		
顏色	UCT205600SC-3	工廠		

 美特鋁質有限公司 MIDI Aluminium Fabricator Ltd.				類別	物料號			
				制圖	LRA	2023.9.27	圖號	3MP2-1
修改	-	-		復核	-	-	數量	-
日期	-	-		批准			位置	
圖號	W	W1	H1	N	M	數量	位置	
3MP2-1	638	460	356	1	300	1	W6.1-08B	
3MP2-1	638	460	356	1	300	1	W6.1-08	
3MP2-1	638	460	356	1	300	1	W6.1-08C	
3MP2-1	638	460	356	1	300	1	W6.1-08D	
3MP2-1	638	460	356	1	300	2	W6.1-08A	
3MP2-1	638	460	356	1	300	1	W6.1a-08C	
3MP2-1	638	460	356	1	300	1	W6.1a-09	
3MP2-1	638	460	356	1	300	1	W6.1a-10	
3MP2-2	538	460	356	1	300	1	W6.1a-11	
3MP2-1	638	460	356	1	300	1	W6.1a-12	
3MP2-1	638	460	356	1	300	1	W6.1a-13	
3MP2-3	548	460	356	1	300	1	W12-07	
3MP2-4	848	460	356	2	300	1	W12-08	
3MP2-5	858	460	356	2	300	1	W12-09	
3MP2-5	858	460	356	2	300	1	W12-10	
3MP2-5	858	460	356	2	300	1	W12-11	
3MP2-6	868	460	356	2	300	1	W12-12	
3MP2-7	878	460	356	2	300	1	W12-13	
3MP2-7	878	460	356	2	300	1	W12-14	
3MP2-8	1158	460	356	3	300	1	W12-15	
3MP2-9	1438	460	356	4	300	1	W12-16	
3MP2-10	838	570	356	2	300	1	W12-17	
3MP2-11	988	570	356	3	300	1	W12-18	
3MP2-12	572.5	460	356	1	300	1	W13.3	
3MP2-13	812.5	460	356	2	300	1	W27.1-08	
3MP2-14	542.5	460	356	1	300	1	W27.1-09	
工程號	J-860	地盤	馬灣		附件			
名稱	3MM面板		採用					
材料	3MM鋁板		地盤					
顏色	UCT205600SC-3		工廠					

 美特鋁質 有限公司 MIDI Aluminium Fabricator Ltd.				類別		物料號	
修改	-	-		制圖	LRA	2023.9.27	圖號 3BP2
日期	-	-		復核	-	-	數量 一
				批准			位置

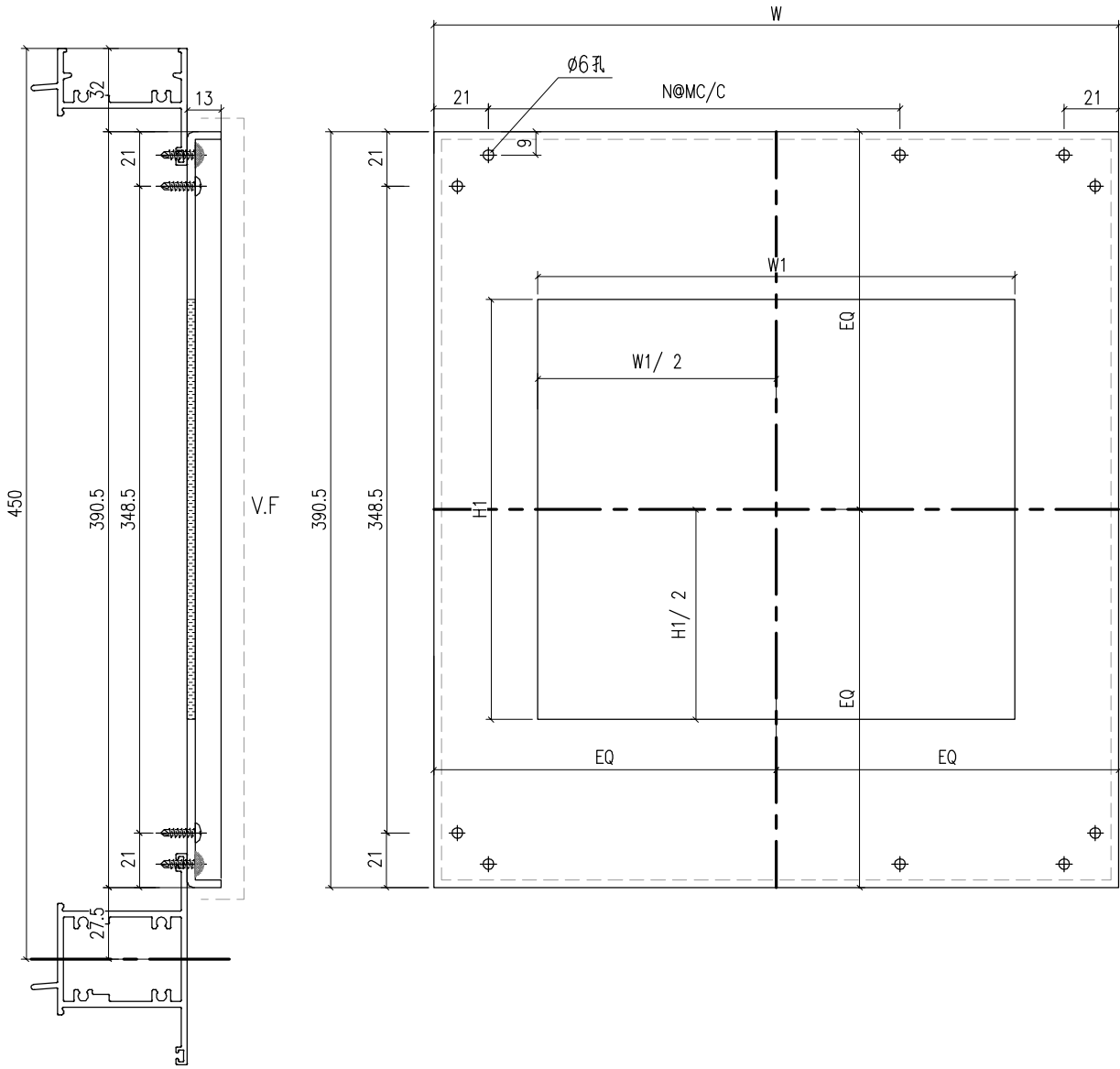

工程號	J-860	地盤	馬灣	附件
名稱	3MM面板		採用	
材料	3MM鋁板		地盤	
顏色	UCT205600SC-3		工廠	

 美特鋁質有限公司 MIDI Aluminium Fabricator Ltd.				類別	物料號			
				制圖	LRA	2023.9.27	圖號	3BP2-1
修改	-	-		復核	-	-	數量	-
日期	-	-		批准			位置	
圖號	W	W1	H1	N	M	數量	位置	
3BP2-1	636	460	356	1	300	1	W6.1-08B	
3BP2-1	636	460	356	1	300	1	W6.1-08	
3BP2-1	636	460	356	1	300	1	W6.1-08C	
3BP2-1	636	460	356	1	300	1	W6.1-08D	
3BP2-1	636	460	356	1	300	2	W6.1-08A	
3BP2-1	636	460	356	1	300	1	W6.1a-08C	
3BP2-1	636	460	356	1	300	1	W6.1a-09	
3BP2-1	636	460	356	1	300	1	W6.1a-10	
3BP2-2	536	460	356	1	300	1	W6.1a-11	
3BP2-1	636	460	356	1	300	1	W6.1a-12	
3BP2-1	636	460	356	1	300	1	W6.1a-13	
3BP2-3	546	460	356	1	300	1	W12-07	
3BP2-4	846	460	356	2	300	1	W12-08	
3BP2-5	856	460	356	2	300	1	W12-09	
3BP2-5	856	460	356	2	300	1	W12-10	
3BP2-5	856	460	356	2	300	1	W12-11	
3BP2-6	866	460	356	2	300	1	W12-12	
3BP2-7	876	460	356	2	300	1	W12-13	
3BP2-7	876	460	356	2	300	1	W12-14	
3BP2-8	1156	460	356	3	300	1	W12-15	
3BP2-9	1436	460	356	4	300	1	W12-16	
3BP2-10	836	570	356	2	300	1	W12-17	
3BP2-11	986	570	356	3	300	1	W12-18	
3BP2-12	570.5	460	356	1	300	1	W13.3	
3BP2-13	810.5	460	356	2	300	1	W27.1-08	
3BP2-14	540.5	460	356	1	300	1	W27.1-09	
工程號	J-860	地盤	馬灣			附件		
名稱	3MM面板		採用					
材料	3MM鋁板		地盤					
顏色	UCT205600SC-3		工廠					

 美特鋁質 有限公司 MIDI Aluminium Fabricator Ltd.				類別		物料號	
修改	-	-		制圖	LRA	2023.9.27	圖號 3MP3
日期	-	-		復核	-	-	數量 一
				批准			位置

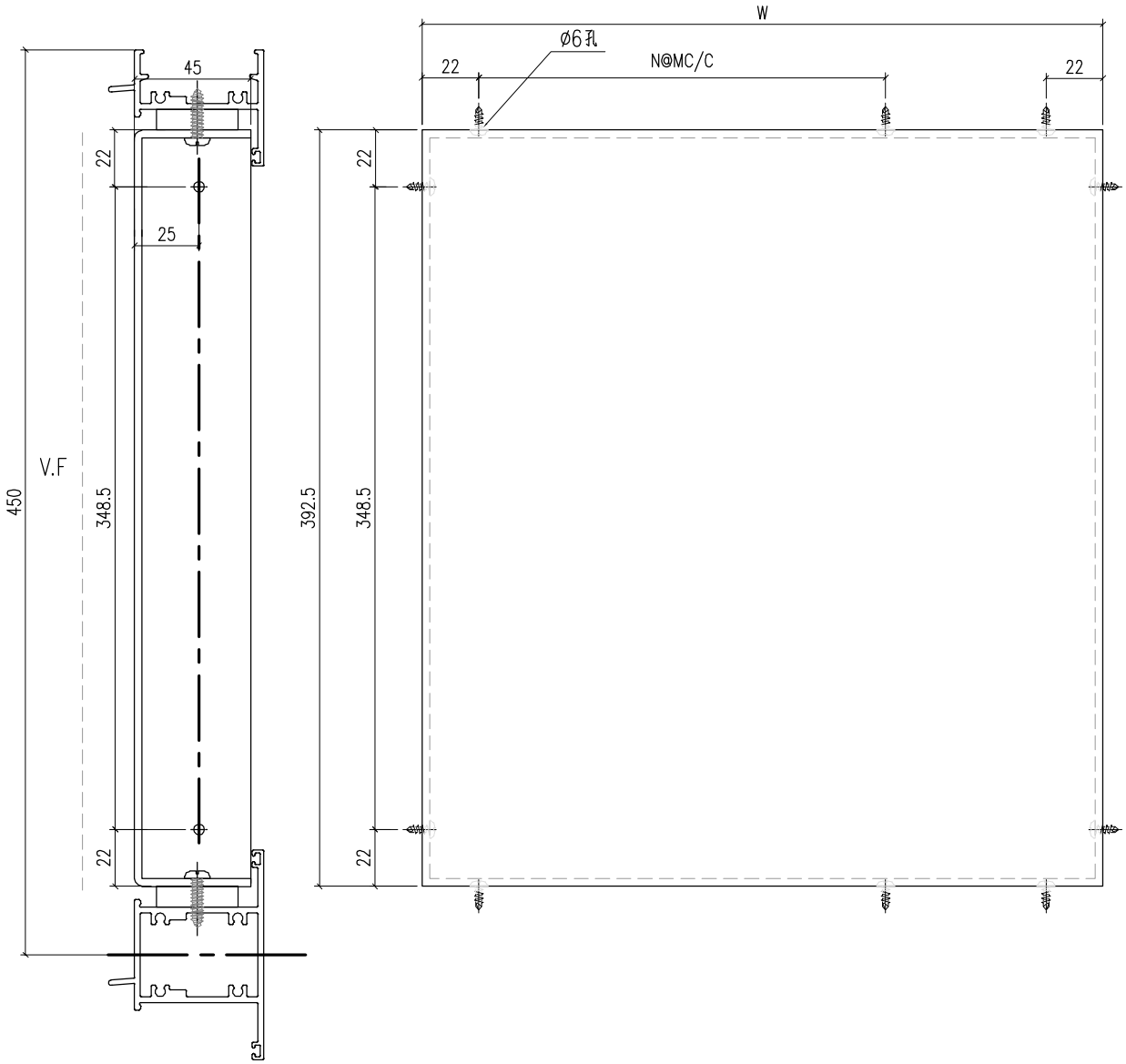

工程號	J-860	地盤	馬灣	附件
名稱	3MM面板		採用	
材料	3MM鋁板		地盤	
顏色	UCT205600SC-3		工廠	

 美特鋁質 有限公司 MIDI Aluminium Fabricator Ltd.				類別		物料號	
				制圖	LRA	2023.9.27	圖號 3MP3-1
修改	-	-		復核	-	-	數量 -
日期	-	-		批准			位置

圖號	W	N	M	數量	位置
3MP3-1	568	1	300	1	W6.2-14
3MP3-2	638	1	300	1	W6.2-15
3MP3-2	638	1	300	1	W6.2-09
3MP3-2	638	1	300	1	W6.2a-20
3MP3-2	638	1	300	1	W6.2a-21
3MP3-2	638	1	300	1	W6.2a-22
3MP3-2	638	1	300	1	W6.2a-23
3MP3-2	638	1	300	1	W6.2-07A
3MP3-2	638	1	300	1	W6.2a-02A
3MP3-3	898	2	300	1	W12.1-08

工程號	J-860	地盤	馬灣	附件
名稱	3MM面板		採用	
材料	3MM鋁板		地盤	
顏色	UCT205600SC-3		工廠	

 美特鋁質有限公司 MIDI Aluminium Fabricator Ltd.				類別		物料號	
修改	-	-		制圖	LRA	2023.9.27	圖號 3BP3
日期	-	-		復核	-	-	數量 一
				批准			位置

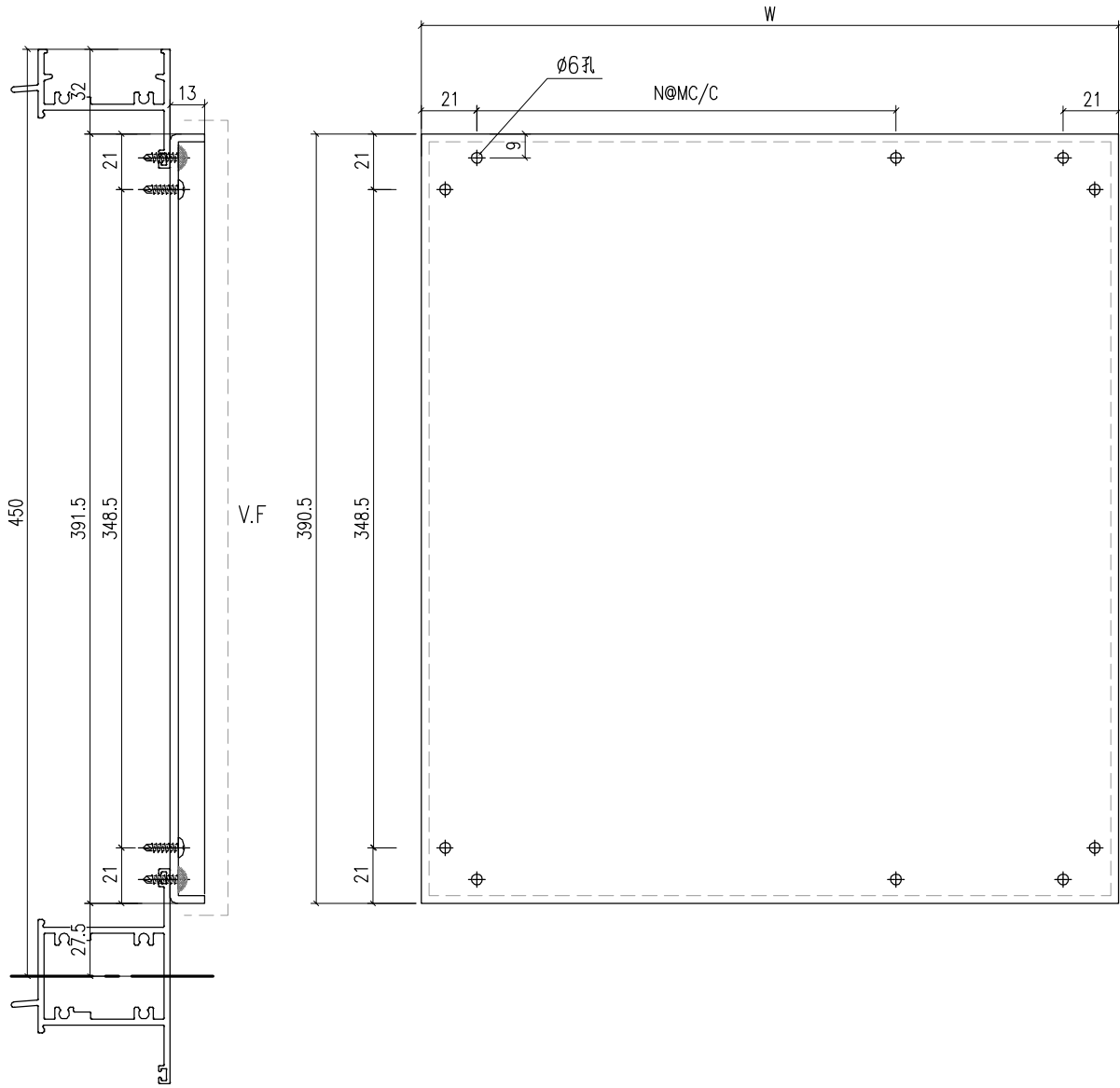

工程號	J-860	地盤	馬灣	附件
名稱	3MM面板		採用	
材料	3MM鋁板		地盤	
顏色	UCT205600SC-3		工廠	

 美特鋁質有限公司 MIDI Aluminium Fabricator Ltd.				類別		物料號	
				制圖	LRA	2023.9.27	圖號 3BP3-1
修改	-	-		復核	-	-	數量 -
日期	-	-		批准			位置

圖號	W	N	M	數量	位置
3MP3-1	566	1	300	1	W6.2-14
3MP3-2	636	1	300	1	W6.2-15
3MP3-2	636	1	300	1	W6.2-09
3MP3-2	636	1	300	1	W6.2a-20
3MP3-2	636	1	300	1	W6.2a-21
3MP3-2	636	1	300	1	W6.2a-22
3MP3-2	636	1	300	1	W6.2a-23
3MP3-2	636	1	300	1	W6.2-07A
3MP3-2	636	1	300	1	W6.2a-02A
3MP3-3	896	2	300	1	W12.1-08

工程號	J-860	地盤	馬灣	附件
名稱	3MM面板		採用	
材料	3MM鋁板		地盤	
顏色	UCT205600SC-3		工廠	

 美特鋁質有限公司 MIDI Aluminium Fabricator Ltd.				類別		物料號	
修改	-	-		制圖	LRA	2023.9.27	圖號 3MP3
日期	-	-		復核	-	-	數量 -
				批准			位置

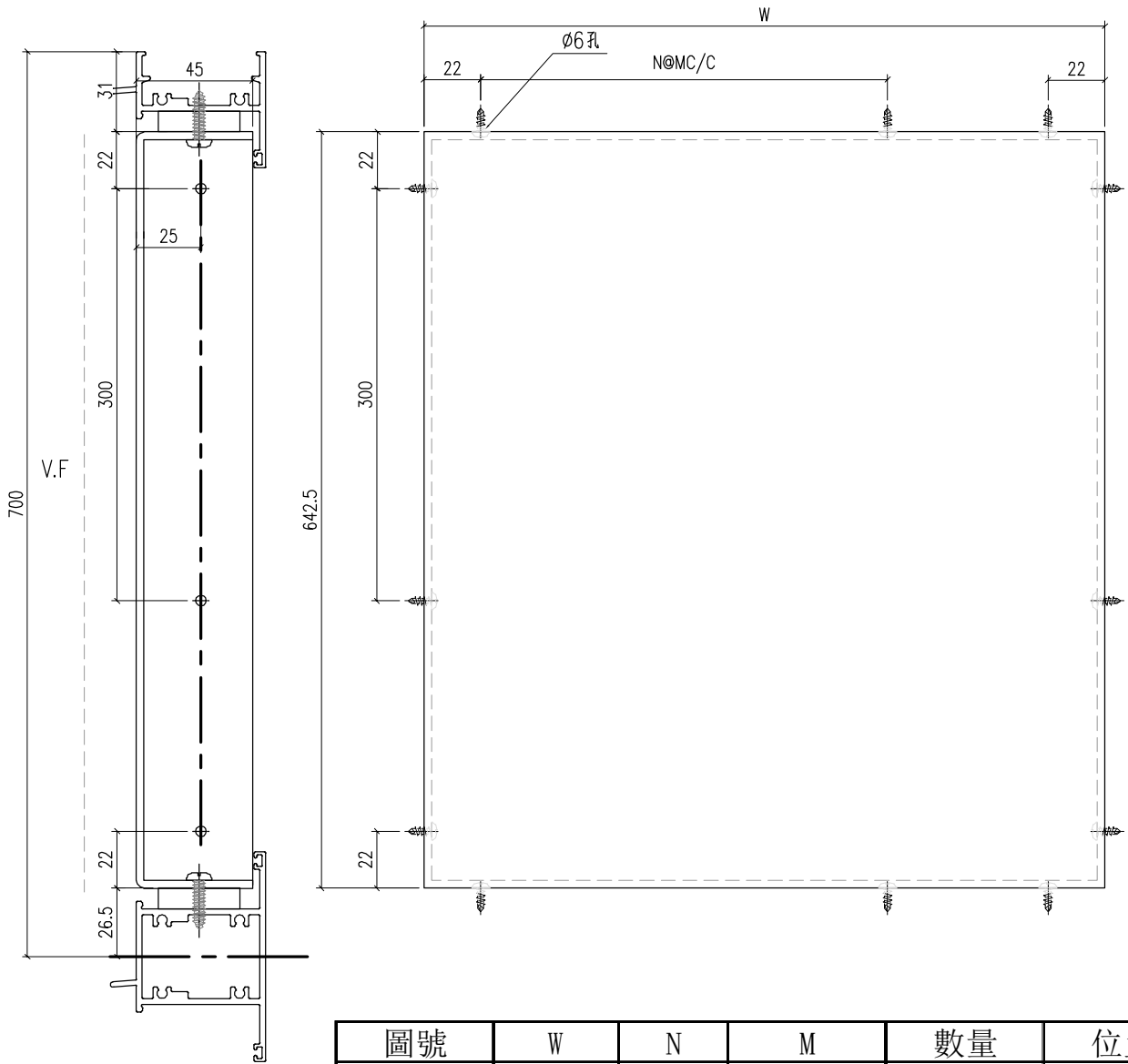

圖號	W	N	M	數量	位置
3MP4-1	599.2	1	300	2	W6.2C-1
3MP4-2	604.7	1	300	1	W6.2C-1
3MP4-3	619.2	1	300	2	W6.2C-2
3MP4-4	624.7	1	300	1	W6.2C-2
3MP4-5	612.5	1	300	2	W6.2C-3
3MP4-6	617	1	300	1	W6.2C-3
3MP4-5	612.5	1	300	2	W6.2C-4
3MP4-6	617	1	300	1	W6.2C-4

工程號	J-860	地盤	馬灣	附件
名稱	3MM面板		採用	
材料	3MM鋁板		地盤	
顏色	UCT205600SC-3		工廠	

 美特鋁質 有限公司 MIDI Aluminium Fabricator Ltd.				類別		物料號	
修改	-	-		制圖	LRA	2023.9.27	圖號 3BP3
日期	-	-		復核	-	-	數量 -
				批准			位置

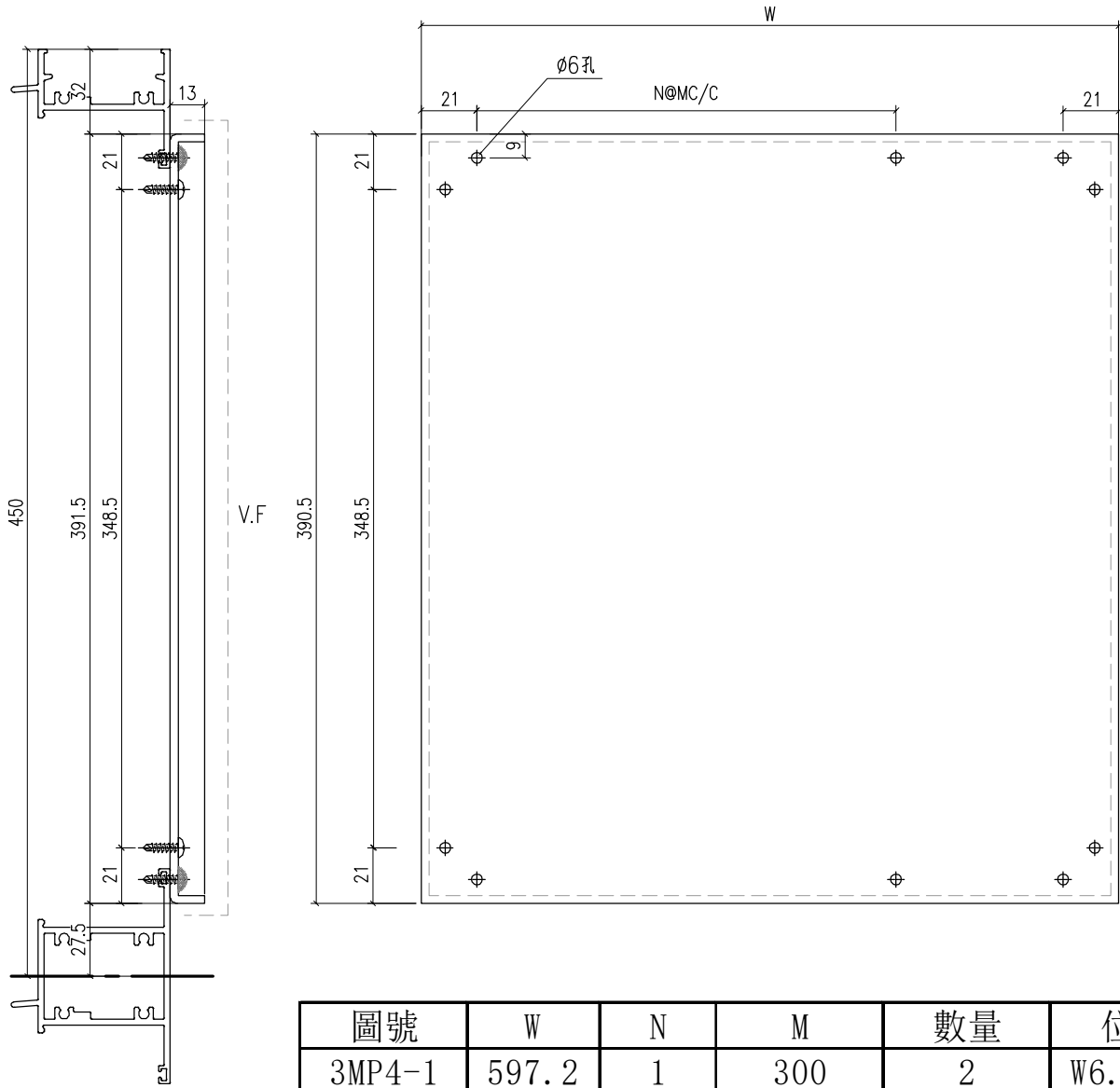

圖號	W	N	M	數量	位置
3MP4-1	597.2	1	300	2	W6.2C-1
3MP4-2	602.7	1	300	1	W6.2C-1
3MP4-3	617.2	1	300	2	W6.2C-2
3MP4-4	622.7	1	300	1	W6.2C-2
3MP4-5	610.5	1	300	2	W6.2C-3
3MP4-6	615	1	300	1	W6.2C-3
3MP4-5	610.5	1	300	2	W6.2C-4
3MP4-6	615	1	300	1	W6.2C-4

工程號	J-860	地盤	馬灣	附件
名稱	3MM面板		採用	
材料	3MM鋁板		地盤	
顏色	UCT205600SC-3		工廠	