



美特鋁質有限公司

MIDI ALUMINIUM FABRICATOR LTD.



工程指示 / 要求簡箋 ENGINEER INSTRUCTIONS(E.I.)

工程指示編號:	EI- 712e	修改版本:	-
	HK- 2874		
工程編號:	J 860	工程名稱:	馬灣(村屋)
收件人:	生統	發件人:	nero
工程項目:	後裝窗 - 廠用鋁板(面板及背板)(第二大批)(後補窗)	日期:	11/12/2023

<input type="checkbox"/> 原合約工程包	<input type="checkbox"/> 原合約工程加 / 減賬 QT-	<input type="checkbox"/> 新工程報價 QT-
---------------------------------	--	------------------------------------

信件批核號碼/圖紙參考編號:	批核模具圖紙編號:
客戶指示附件:	管理內部批簽署:

<input type="checkbox"/> 初步鋁料 B.M.	<input type="checkbox"/> 加工拆圖, 然後生產	<input type="checkbox"/> 尺寸表
<input type="checkbox"/> 正式鋁料 B.M.	<input type="checkbox"/> 技術上資料/指示	<input type="checkbox"/> 報價
<input type="checkbox"/> 配件 B.M.	<input type="checkbox"/> 樣辦或貨品說明書	<input type="checkbox"/> 分判合約
<input type="checkbox"/> 其他:		

內容:
請按附件資料生產加工, 在廠裝上框上出貨。

完成上列要求日期: 25/12/2023

國內

<input type="checkbox"/> 生產技術總監	<input type="checkbox"/> 連附件	<input type="checkbox"/> 技術部	<input type="checkbox"/> 連附件	<input type="checkbox"/> 生產部	<input type="checkbox"/> 連附件
<input type="checkbox"/> 採購部	<input type="checkbox"/> 連附件	<input checked="" type="checkbox"/> 生產統籌部	<input checked="" type="checkbox"/> 連附件	<input type="checkbox"/> 報關組	<input type="checkbox"/> 連附件
<input type="checkbox"/> 質檢部	<input type="checkbox"/> 連附件	<input type="checkbox"/> 會計部	<input type="checkbox"/> 連附件	<input type="checkbox"/> 機械設計部	<input type="checkbox"/> 連附件
<input type="checkbox"/> 香港辦	<input type="checkbox"/> 連附件	<input type="checkbox"/> 其他:			

香港

<input type="checkbox"/> 行政部	<input type="checkbox"/> 連附件	<input type="checkbox"/> 會計部	<input type="checkbox"/> 連附件	<input type="checkbox"/> 統籌部	<input type="checkbox"/> 連附件	<input type="checkbox"/> 工程部	<input type="checkbox"/> 連附件
<input type="checkbox"/> 採購部	<input type="checkbox"/> 連附件	<input type="checkbox"/> QS部	<input type="checkbox"/> 連附件	<input type="checkbox"/> 地盤管理	<input type="checkbox"/> 連附件	<input type="checkbox"/> 維修部	<input type="checkbox"/> 連附件

*發件人簽署:		*組別成員批核簽署:	
傳遞編號:	M 2874	項目經理簽署:	

 美特鋁質有限公司 MIDA Aluminium Fabricator Ltd.	工程號: J-860	計算: LRA	日期:	2023.12.10			送呈: 施哥
	地盤名稱: 馬灣	核對:	日期:				副本:
地盤用鋁板B.M表	項目類別: 啟德	批准:	日期:				
BM編號:	修改版次: -	A/C Code:	總V.F.:	28.08	總重量:	58.39	此BM依據 資料計算

序號	修改內容	鋁板圖號	鋁板名稱	顏色	實用	後備	總數	總重量	單件展開面積	總展開面積	單件V.F.	總V.F.	備註
									平方米		平方米		
1		2MP1-9	3mm厚鋁板	UCT205600SC-3	6		6	9.119	0.187	1.122	0.187	1.122	
2		W35-04A	3mm厚鋁板	UCT205600SC-3	2		2	6.004	0.369	0.739	0.369	0.739	
3		W35-04B	3mm厚鋁板	UCT205600SC-3	2		2	5.832	0.359	0.717	0.359	0.717	
4		W35-05A	3mm厚鋁板	UCT205600SC-3	2		2	6.090	0.375	0.749	0.375	0.749	
5		W35-05B	3mm厚鋁板	UCT205600SC-3	2		2	5.918	0.364	0.728	0.364	0.728	
6		W35-06A	3mm厚鋁板	UCT205600SC-3	2		2	7.376	0.454	0.907	0.454	0.907	
7		W35-06B	3mm厚鋁板	UCT205600SC-3	2		2	7.205	0.443	0.886	0.443	0.886	
8		W35-08A	3mm厚鋁板	UCT205600SC-3	2		2	5.511	0.339	0.678	0.339	0.678	
9		W35-08B	3mm厚鋁板	UCT205600SC-3	2		2	5.339	0.328	0.657	0.328	0.657	
10		W35R-01A	3mm厚鋁板	UCT205600SC-3	2		2	3.903	0.240	0.480	0.240	0.480	
11		W35R-01B	3mm厚鋁板	UCT205600SC-3	2		2	3.731	0.229	0.459	0.229	0.459	
12		W35R-02A	3mm厚鋁板	UCT205600SC-3	2		2	4.267	0.262	0.525	0.262	0.525	
13		W35R-02B	3mm厚鋁板	UCT205600SC-3	2		2	4.096	0.252	0.504	0.252	0.504	
14		W35R-03A	3mm厚鋁板	UCT205600SC-3	2		2	4.846	0.298	0.596	0.298	0.596	
15		W35R-03B	3mm厚鋁板	UCT205600SC-3	2		2	4.675	0.287	0.575	0.287	0.575	
16		W35-04C	3mm厚鋁板	UCT205600SC-3	2		2	5.987	0.368	0.736	0.368	0.736	
17		W35-04D	3mm厚鋁板	UCT205600SC-3	2		2	5.815	0.358	0.715	0.358	0.715	
18		W35-05C	3mm厚鋁板	UCT205600SC-3	2		2	6.073	0.373	0.747	0.373	0.747	
19		W35-05D	3mm厚鋁板	UCT205600SC-3	2		2	5.901	0.363	0.726	0.363	0.726	
20		W35-06C	3mm厚鋁板	UCT205600SC-3	2		2	7.359	0.453	0.905	0.453	0.905	
21		W35-06D	3mm厚鋁板	UCT205600SC-3	2		2	7.188	0.442	0.884	0.442	0.884	
22		W35-08C	3mm厚鋁板	UCT205600SC-3	2		2	5.494	0.338	0.676	0.338	0.676	

 美特鋁質有限公司 MIDA Aluminium Fabricator Ltd.	工程號: J-860	計算: LRA	日期:	2023.12.10		送呈: 施哥
	地盤名稱: 馬灣	核對:	日期:			副本:
地盤用鋁板B.M表	項目類別: 啟德	批准:	日期:			
BM編號:	修改版次: -	A/C Code:	總V.F.:	28.08	總重量:	58.39 此BM依據 資料計算

序號	修改內容	鋁板圖號	鋁板名稱	顏色	實用	後備	總數	總重量	單件展開面積	總展開面積	單件V.F.	總V.F.	備註
									平方米		平方米		
23		W35-08D	3mm厚鋁板	UCT205600SC-3	2		2	5.322	0.327	0.655	0.327	0.655	
24		W35R-01C	3mm厚鋁板	UCT205600SC-3	2		2	3.885	0.239	0.478	0.239	0.478	
25		W35R-01D	3mm厚鋁板	UCT205600SC-3	2		2	3.714	0.228	0.457	0.228	0.457	
26		W35R-02C	3mm厚鋁板	UCT205600SC-3	2		2	4.250	0.261	0.523	0.261	0.523	
27		W35R-02D	3mm厚鋁板	UCT205600SC-3	2		2	4.078	0.251	0.502	0.251	0.502	
28		W35R-03C	3mm厚鋁板	UCT205600SC-3	2		2	4.829	0.297	0.594	0.297	0.594	
29		W35R-03D	3mm厚鋁板	UCT205600SC-3	2		2	4.657	0.286	0.573	0.286	0.573	
30		W35-02C	3mm厚鋁板	UCT205600SC-3	2		2	4.464	0.275	0.549	0.275	0.549	
31		W35-02D	3mm厚鋁板	UCT205600SC-3	2		2	4.293	0.264	0.528	0.264	0.528	
32		W35-03C	3mm厚鋁板	UCT205600SC-3	2		2	4.765	0.293	0.586	0.293	0.586	
33		W35-03D	3mm厚鋁板	UCT205600SC-3	2		2	4.593	0.282	0.565	0.282	0.565	
34		2BP1-9	3mm厚鋁板	UCT205600SC-3	6		6	9.119	0.187	1.122	0.337	2.019	
35		W12.1-1	3mm厚鋁板	UCT205600SC-3	1		1	3.590	0.442	0.442	0.600	0.600	
36		W12.1-2	3mm厚鋁板	UCT205600SC-3	1		1	3.590	0.442	0.442	0.600	0.600	
37		W35-1-1	3mm厚鋁板	UCT205600SC-3	1		1	2.112	0.260	0.260	0.260	0.260	
38		W35-1-2	3mm厚鋁板	UCT205600SC-3	1		1	2.026	0.249	0.249	0.249	0.249	
39		W35-1-3	3mm厚鋁板	UCT205600SC-3	1		1	2.262	0.278	0.278	0.278	0.278	
40		W35-1-4	3mm厚鋁板	UCT205600SC-3	1		1	2.176	0.268	0.268	0.268	0.268	
41		W35-2-1	3mm厚鋁板	UCT205600SC-3	2		2	4.224	0.260	0.520	0.260	0.520	
42		W35-2-2	3mm厚鋁板	UCT205600SC-3	2		2	4.053	0.249	0.498	0.249	0.498	
43		W35-2-3	3mm厚鋁板	UCT205600SC-3	2		2	4.524	0.278	0.557	0.278	0.557	
44		W35-2-4	3mm厚鋁板	UCT205600SC-3	1		1	2.176	0.268	0.268	0.268	0.268	

 美特鋁質 有限公司 MIDI Aluminium Fabricator Ltd.		工程號: J-860	計算: LRA	日期:	2023.12.10				送呈: 施哥				
地盤用鋁板B. M 表		地盤名稱: 馬灣	核對:	日期:					副本:				
BM編號:		項目類別: 啟德	批准:	日期:									
		修改版次: -	A/C Code:	總V.F.:	28.08		總重量:	58.39	此BM依據 資料計算				
序號	修改內容	鋁板圖號	鋁板名稱	顏色	實用	後備	總數	總重量	單件展開面積	總展開面積	單件V.F.	總V.F.	備註
									平方米		平方米		
45		LQ1-1	3mm厚鋁板	UCT205600SC-3	6		6	1.997	0.041	0.246	0.041	0.246	
							總合計:	58.39		7.18		28.08	

 美特鋁質 有限公司 MIDI Aluminium Fabricator Ltd.				類別		物料號	
修改	-	-		制圖	LRA	2023.9.27	圖號 2BP1-9
日期	-	-		復核	-	-	數量 6
				批准			位置

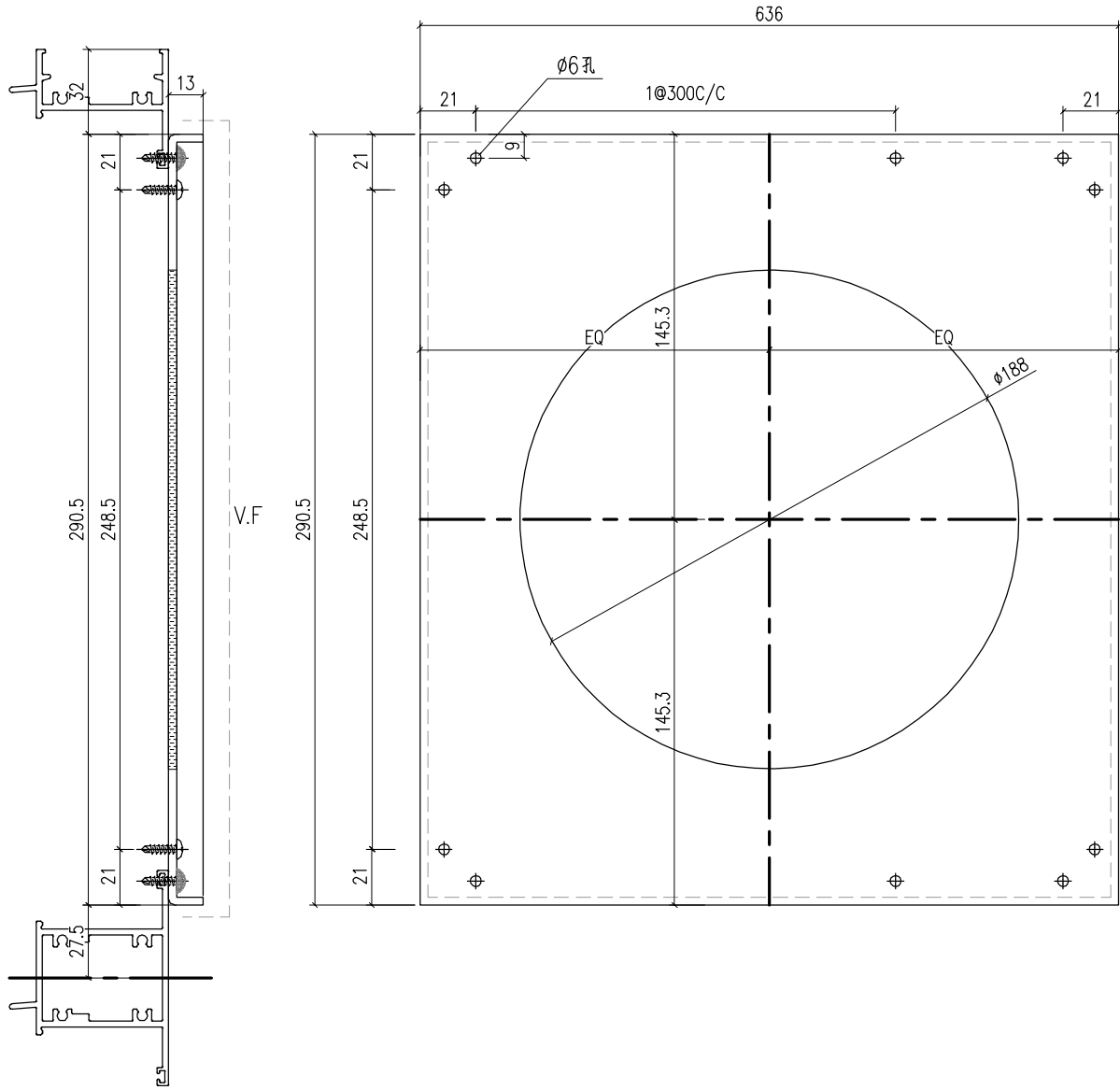

工程號	J-860	地盤	馬灣	附 件
名稱	3MM面板	採用		
材料	3MM鋁板	地盤		
顏色	UCT205600SC-3	工廠		

 美特鋁質 有限公司 MIDI Aluminium Fabricator Ltd.				類別		物料號	
修改	-	-		制圖	LRA	2023.9.27	圖號 LQ1-1
日期	-	-		復核	-	-	數量 6
				批准			位置

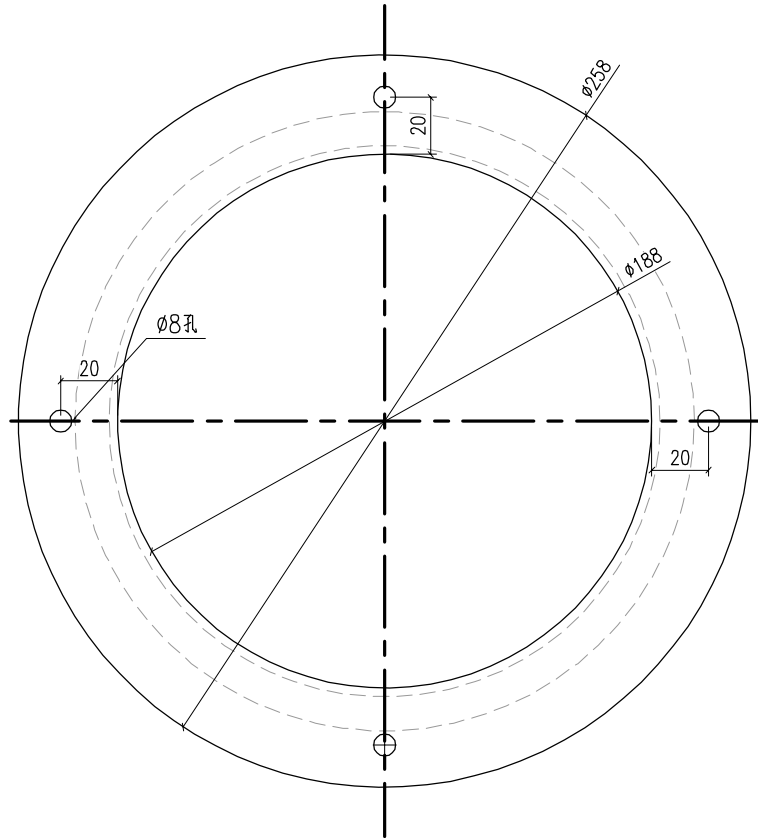
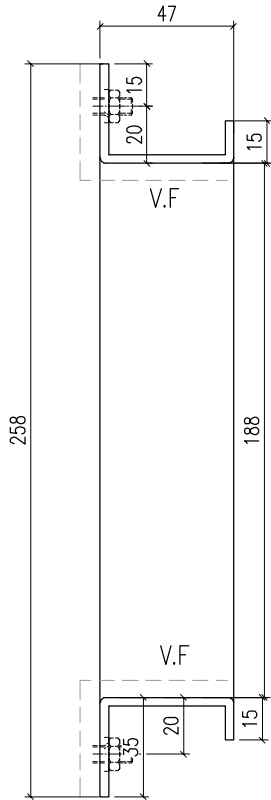

工程號	J-860	地盤	馬灣	附件
名稱	3MM面板		採用	
材料	3MM鋁板		地盤	
顏色	UCT205600SC-3		工廠	

 美特鋁質 有限公司 MIDI Aluminium Fabricator Ltd.				類別		物料號	
修改	-	-		制圖	LRA	2023.9.27	圖號 W12.1-1
日期	-	-		復核	-	-	數量 1
				批准			位置

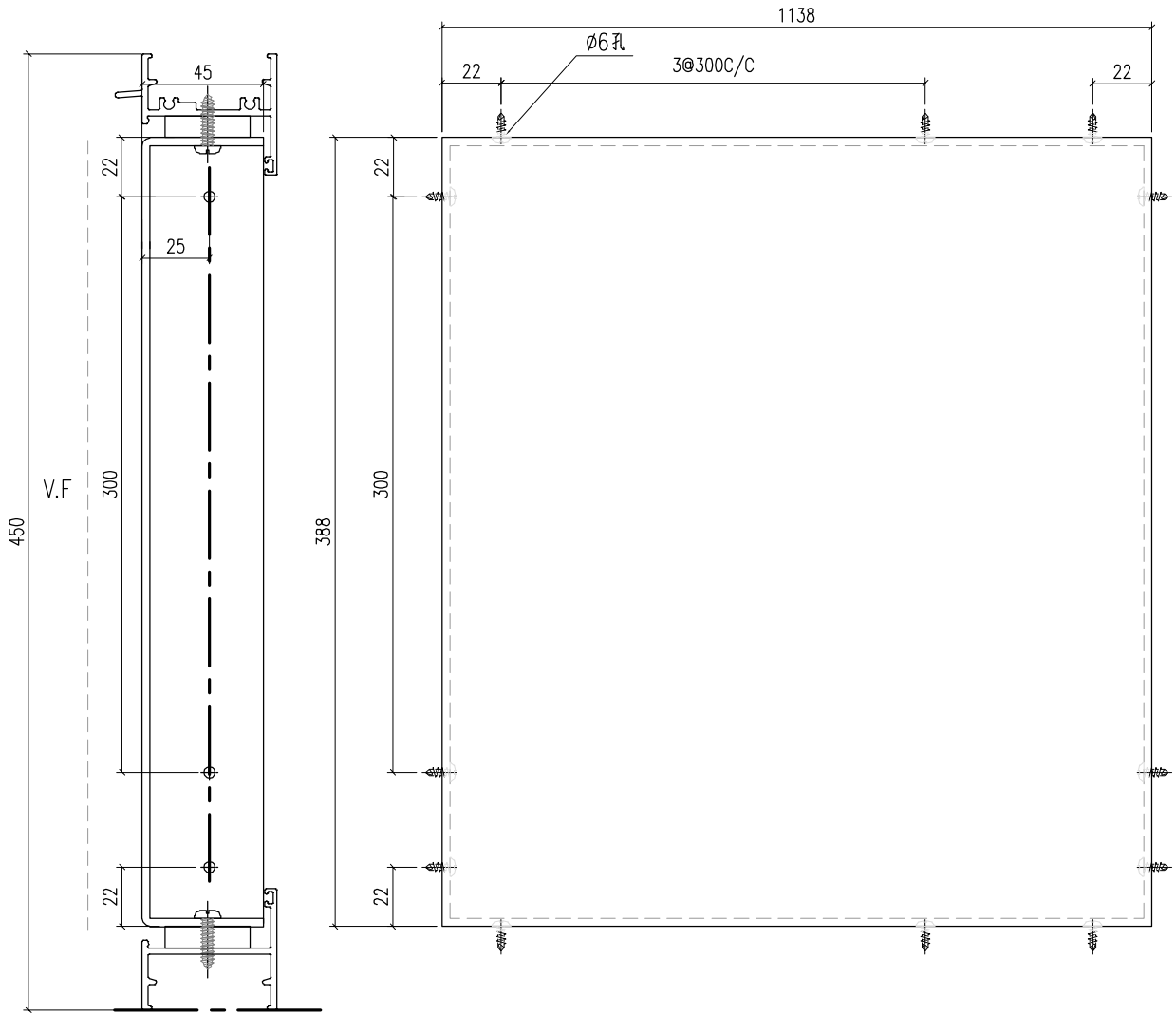

適用於窗號：W12.1-06

工程號	J-860	地盤	馬灣	附件
名稱	3MM面板		採用	
材料	3MM鋁板		地盤	
顏色	UCT205600SC-3		工廠	

 美特鋁質有限公司 MIDI Aluminium Fabricator Ltd.				類別		物料號	
修改	-	-		制圖	LRA	2023.9.27	圖號 W12.1-2
日期	-	-		復核	-	-	數量 1
				批准			位置

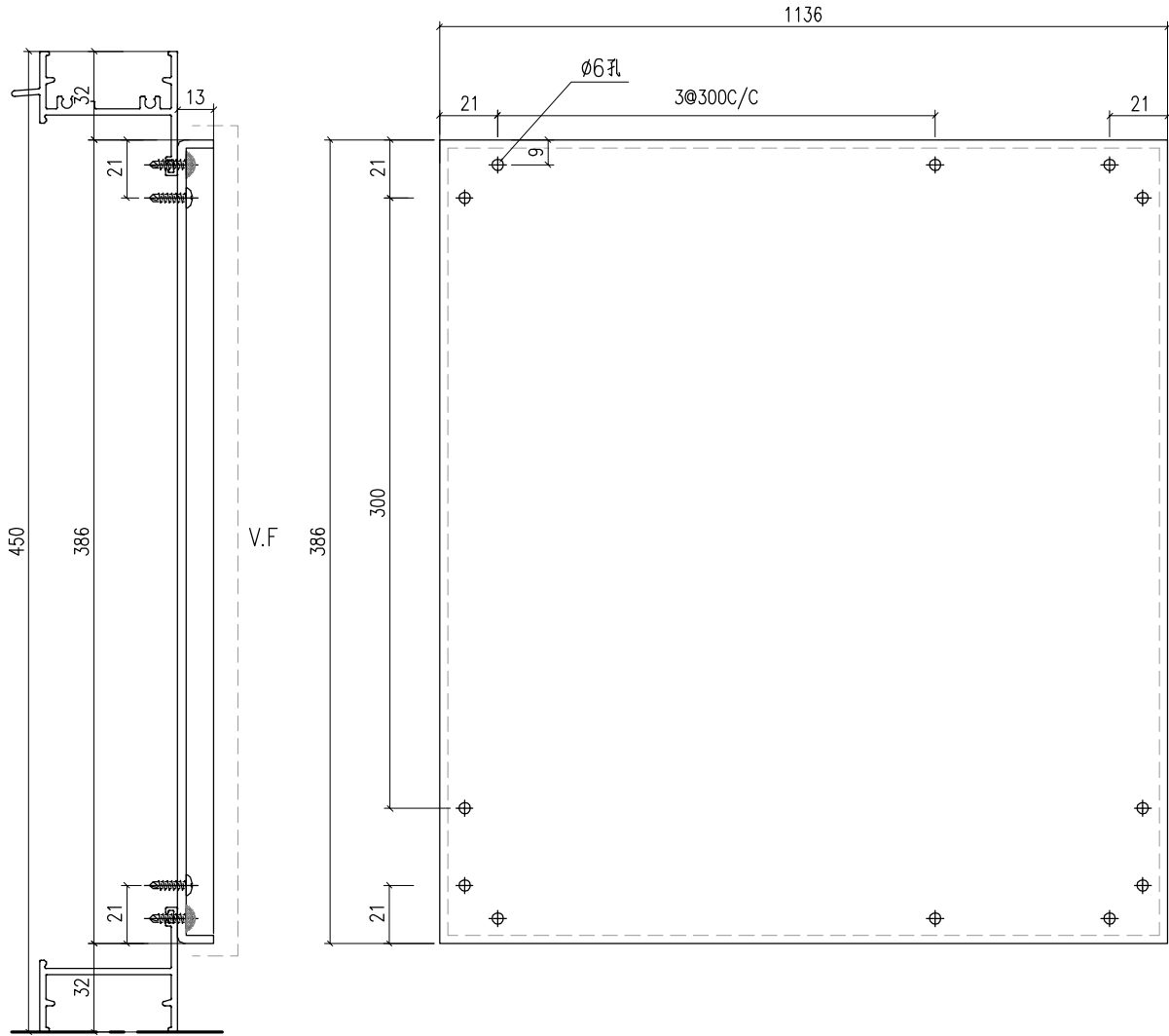

適用於窗號：W12.1-06

工程號	J-860	地盤	馬灣	附件
名稱	3MM面板		採用	
材料	3MM鋁板		地盤	
顏色	UCT205600SC-3		工廠	

 美特鋁質 有限公司 MIDI Aluminium Fabricator Ltd.				類別		物料號	
修改	-	-		制圖	LRA	2023.9.27	圖號 2MP3
日期	-	-		復核	-	-	數量 一
				批准			位置

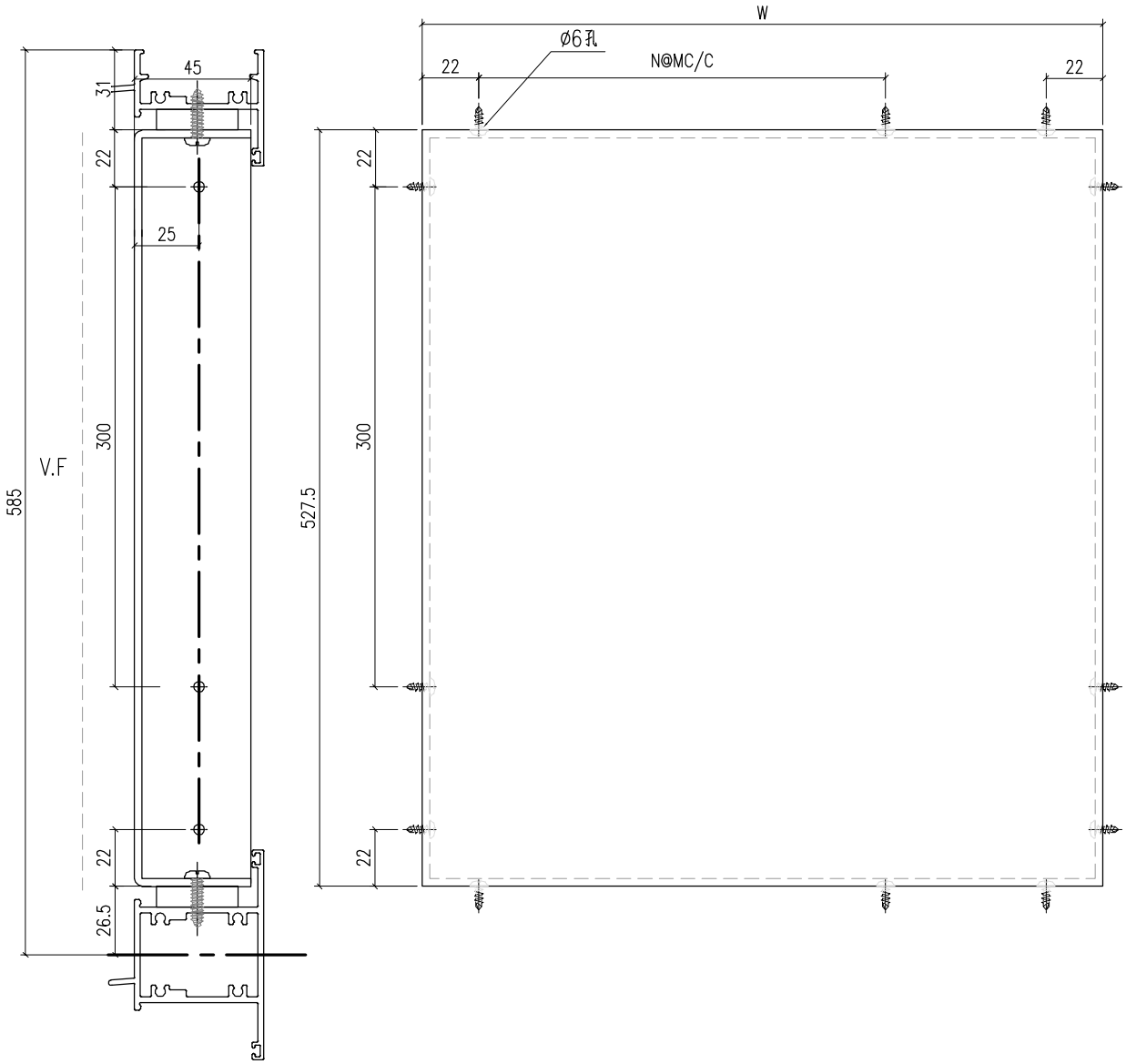

工程號	J-860	地盤	馬灣	附件
名稱	3MM面板		採用	
材料	3MM鋁板		地盤	
顏色	UCT205600SC-3		工廠	

 美特鋁質有限公司 MIDI Aluminium Fabricator Ltd.				類別	物料號			
				制圖	LRA	2023.9.27	圖號	2MP3-1
修改	-	-		復核	-	-	數量	-
日期	-	-		批准			位置	
圖號	W	N	M	數量		位置		
W35-04A	700	2	300	2		W35-04		
W35-04B	680	2	300	2		W35-04		
W35-05A	710	2	300	2		W35-05		
W35-05B	690	2	300	2		W35-05		
W35-06A	860	2	300	2		W35-06		
W35-06B	840	2	300	2		W35-06		
W35-08A	642.5	1	300	2		W35-08		
W35-08B	622.5	1	300	2		W35-08		
W35R-01A	455	1	300	2		W35R-01		
W35R-01B	435	1	300	2		W35R-01		
W35R-02A	497.5	1	300	2		W35R-02		
W35R-02B	477.5	1	300	2		W35R-02		
W35R-03A	565	1	300	2		W35R-03		
W35R-03B	545	1	300	2		W35R-03		
工程號	J-860	地盤	馬灣	附件				
名稱	3MM面板		採用					
材料	3MM鋁板		地盤					
顏色	UCT205600SC-3		工廠					

 美特鋁質 有限公司 MIDI Aluminium Fabricator Ltd.				類別		物料號	
修改	-	-		制圖	LRA	2023.9.27	圖號 2BP3
日期	-	-		復核	-	-	數量 一
				批准			位置

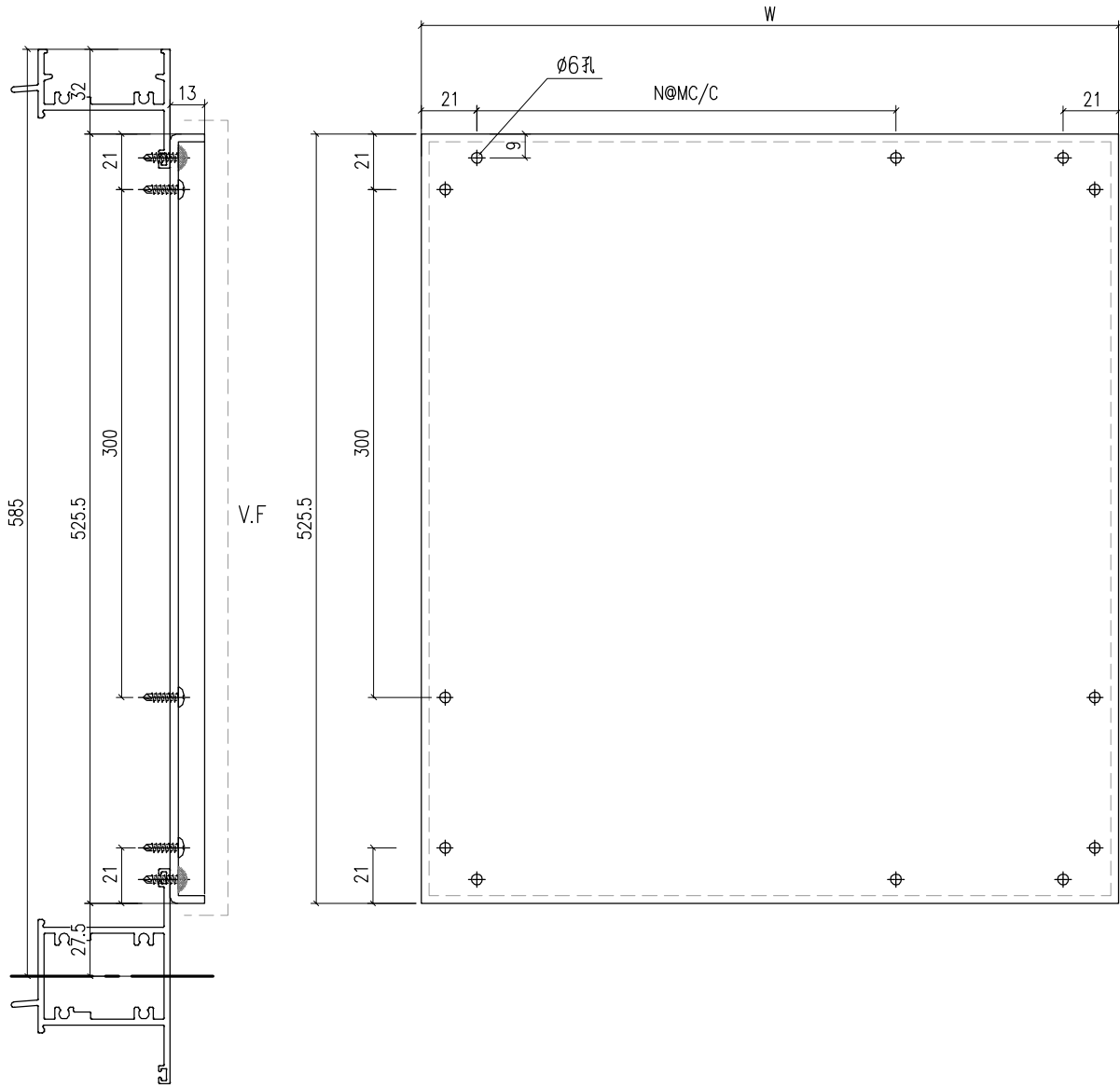

工程號	J-860	地盤	馬灣	附件
名稱	3MM面板		採用	
材料	3MM鋁板		地盤	
顏色	UCT205600SC-3		工廠	

 美特鋁質有限公司 MIDI Aluminium Fabricator Ltd.				類別	物料號			
				制圖	LRA	2023.9.27	圖號	2BP3-1
修改	-	-		復核	-	-	數量	-
日期	-	-		批准			位置	
圖號	W	N	M	數量		位置		
W35-04C	698	2	300	2		W35-04		
W35-04D	678	2	300	2		W35-04		
W35-05C	708	2	300	2		W35-05		
W35-05D	688	2	300	2		W35-05		
W35-06C	858	2	300	2		W35-06		
W35-06D	838	2	300	2		W35-06		
W35-08C	640.5	1	300	2		W35-08		
W35-08D	620.5	1	300	2		W35-08		
W35R-01C	453	1	300	2		W35R-01		
W35R-01D	433	1	300	2		W35R-01		
W35R-02C	495.5	1	300	2		W35R-02		
W35R-02D	475.5	1	300	2		W35R-02		
W35R-03C	563	1	300	2		W35R-03		
W35R-03D	543	1	300	2		W35R-03		
W35-02C	520.5	1	300	2		W35-02		
W35-02D	500.5	1	300	2		W35-02		
W35-03C	555.5	1	300	2		W35-03		
W35-03D	535.5	1	300	2		W35-04		
工程號	J-860	地盤	馬灣	附件				
名稱	3MM面板		採用					
材料	3MM鋁板		地盤					
顏色	UCT205600SC-3		工廠					

 美特鋁質 有限公司 MIDI Aluminium Fabricator Ltd.				類別		物料號	
修改	-	-		制圖	LRA	2023.9.27	圖號 W35-1
日期	-	-		復核	-	-	數量 -
				批准			位置

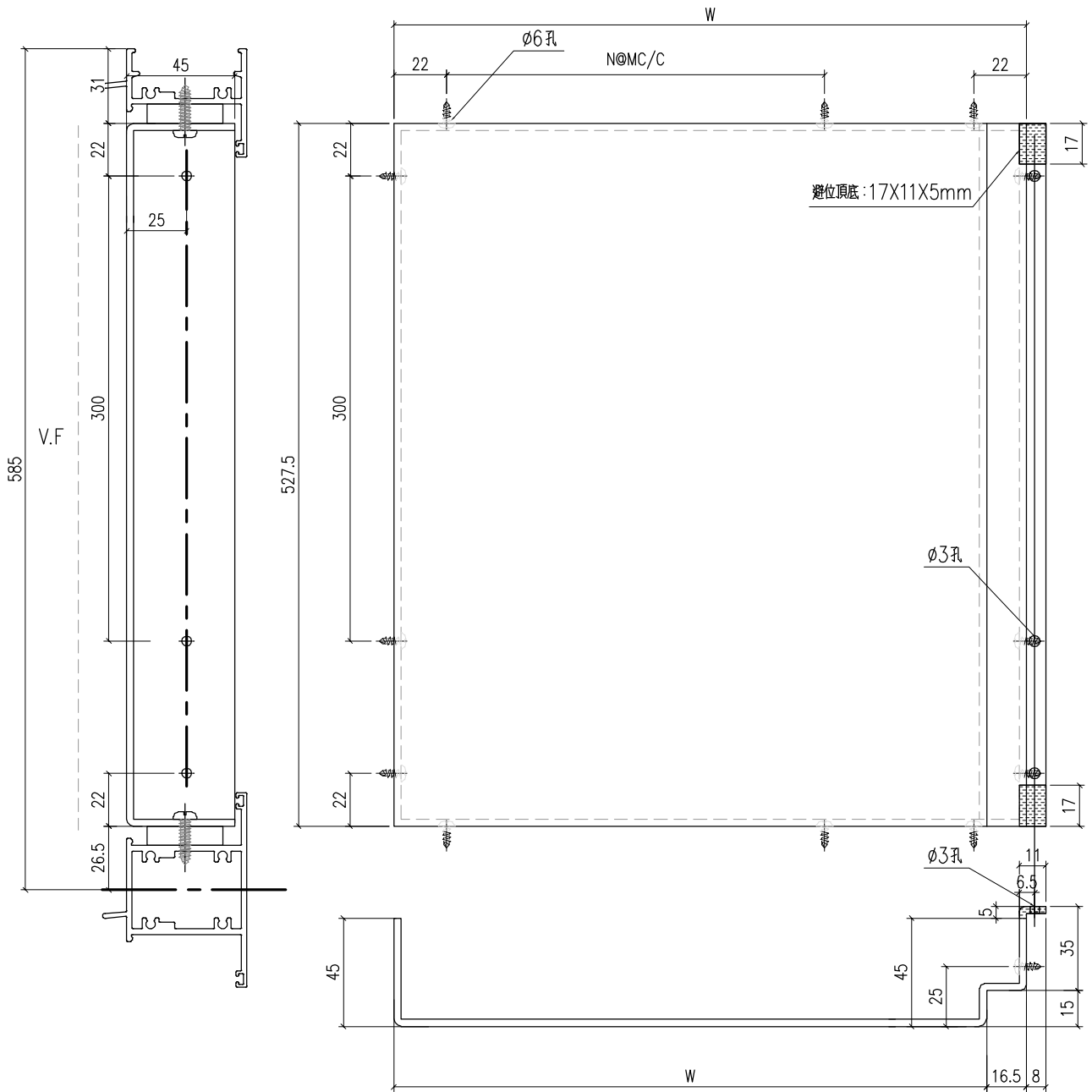

圖號	W	N	M	數量	位置
W35-1-1	492.5	1	300	1	W35-02
W35-1-2	472.5	1	300	1	W35-02
W35-1-3	527.5	1	300	1	W35-03
W35-1-4	507.5	1	300	1	W35-03

工程號	J-860	地盤	馬灣	附件
名稱	3MM面板		採用	
材料	3MM鋁板		地盤	
顏色	UCT205600SC-3		工廠	

 美特鋁質 有限公司 MIDI Aluminium Fabricator Ltd.				類別		物料號	
修改	-	-		制圖	LRA	2023.9.27	圖號 W35-2
日期	-	-		復核	-	-	數量 -
				批准			位置

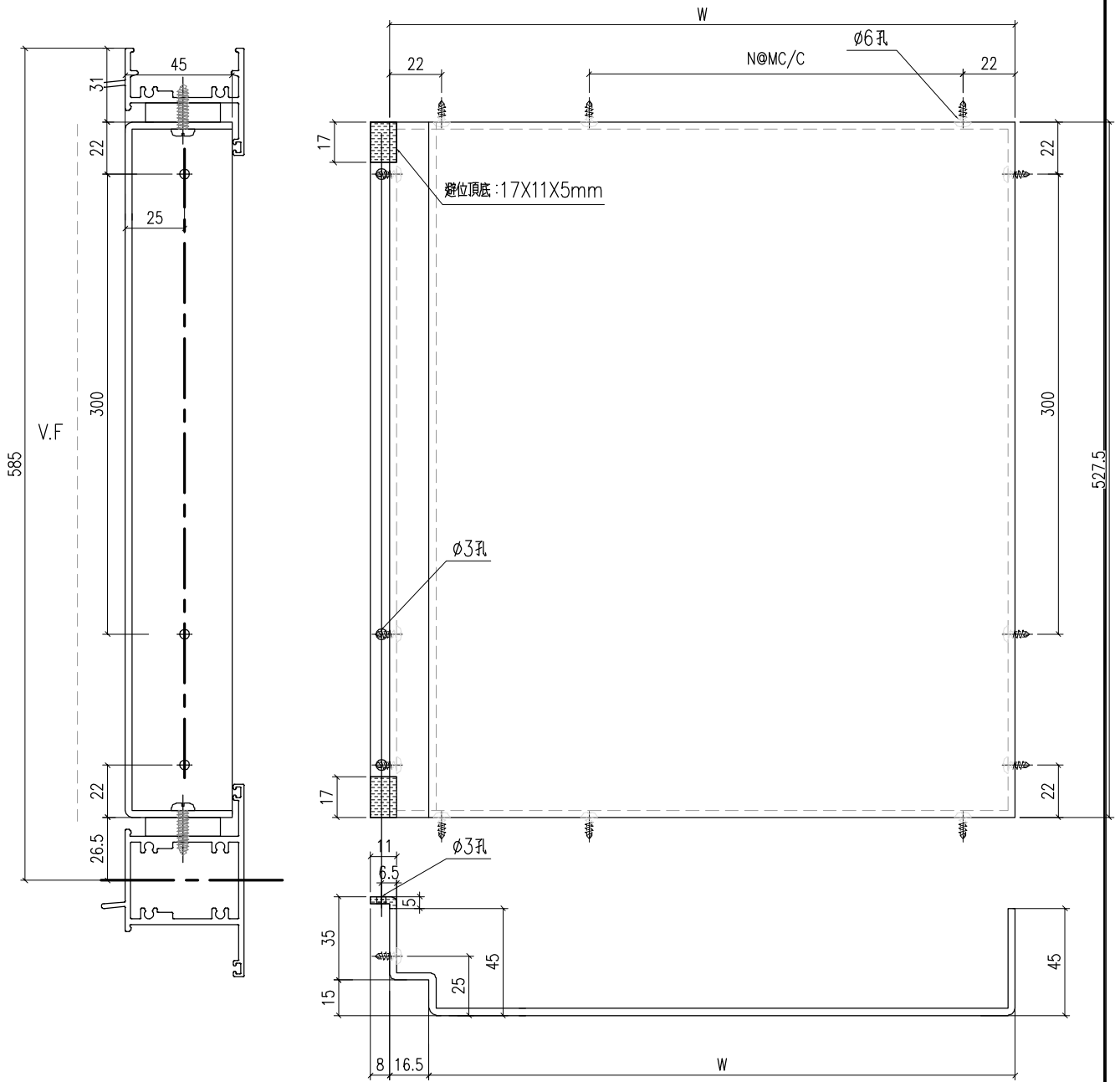

圖號	W	N	M	數量	位置
W35-2-1	492.5	1	300	1	W35-02
W35-2-2	472.5	1	300	1	W35-02
W35-2-3	527.5	1	300	1	W35-03
W35-2-4	507.5	1	300	1	W35-03

工程號	J-860	地盤	馬灣	附件
名稱	3MM面板		採用	
材料	3MM鋁板		地盤	
顏色	UCT205600SC-3		工廠	