



工程指示 / 要求簡箋 ENGINEER INSTRUCTIONS(E.I.)

工程指示編號:	EI- 6897	修改版本:	-
	HK- 2447 / 27		
工程編號:	J 860	工程名稱:	馬灣(村屋)
收件人:	生統	發件人:	nero
工程項目:	後裝窗 - 地盤用鋁板(面板及背板) (前十棟)(第一批)	日期:	25/10/2023

<input type="checkbox"/> 原合約工程包	<input type="checkbox"/> 原合約工程加 / 減賬 QT-	<input type="checkbox"/> 新工程報價 QT-
---------------------------------	--	------------------------------------

信件批核號碼/圖紙參考編號:	批核模具圖紙編號:
客戶指示附件:	管理內部批簽署:

<input type="checkbox"/> 初步鋁料 B.M.	<input type="checkbox"/> 加工拆圖, 然後生產	<input type="checkbox"/> 尺寸表
<input type="checkbox"/> 正式鋁料 B.M.	<input type="checkbox"/> 技術上資料/指示	<input type="checkbox"/> 報價
<input type="checkbox"/> 配件 B.M.	<input type="checkbox"/> 樣辦或貨品說明書	<input type="checkbox"/> 分判合約
<input type="checkbox"/> 其他:		

內容:  
請按附件資料生產加工, 送地盤。

完成上列要求日期: 08/11/2023

國內

<input type="checkbox"/> 生產技術總監	<input type="checkbox"/> 連附件	<input type="checkbox"/> 技術部	<input type="checkbox"/> 連附件	<input type="checkbox"/> 生產部	<input type="checkbox"/> 連附件
<input type="checkbox"/> 採購部	<input type="checkbox"/> 連附件	<input checked="" type="checkbox"/> 生產統籌部	<input checked="" type="checkbox"/> 連附件	<input type="checkbox"/> 報關組	<input type="checkbox"/> 連附件
<input type="checkbox"/> 質檢部	<input type="checkbox"/> 連附件	<input type="checkbox"/> 會計部	<input type="checkbox"/> 連附件	<input type="checkbox"/> 機械設計部	<input type="checkbox"/> 連附件
<input type="checkbox"/> 香港辦	<input type="checkbox"/> 連附件	<input type="checkbox"/> 其他:			

香港

<input type="checkbox"/> 行政部	<input type="checkbox"/> 連附件	<input type="checkbox"/> 會計部	<input type="checkbox"/> 連附件	<input type="checkbox"/> 統籌部	<input type="checkbox"/> 連附件	<input type="checkbox"/> 工程部	<input type="checkbox"/> 連附件
<input type="checkbox"/> 採購部	<input type="checkbox"/> 連附件	<input type="checkbox"/> QS部	<input type="checkbox"/> 連附件	<input checked="" type="checkbox"/> 地盤管理	<input checked="" type="checkbox"/> 連附件	<input type="checkbox"/> 維修部	<input type="checkbox"/> 連附件

*發件人簽署:	*組別成員批核簽署:
傳遞編號: 2447	項目經理簽署:

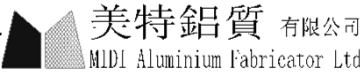
 <b>美特鋁質</b> 有限公司 MIDI Aluminium Fabricator Ltd.	工程號: J-860	計算: LRA	日期: 2023.10.25			送呈: 施哥
	地盤名稱: 馬灣(村屋)	核對:	日期:			副本:
地盤用鋁板B.M.表	項目類別:	批准:	日期:			
BM編號:	修改版次:	A/C Code:	總V.F.: 43.59	總重量: 318.71	此BM依據 資料計算	

序號	修改內容	鋁板圖號	鋁板名稱	顏色	實用	後備	總數	總重量	單件展開面積	總展開面積	單件V.F.	總V.F.	備註
									平方米		平方米		
1		MP1-1	3mm厚鋁板	UCT205600SC-3	34		34	51.672	0.187	6.356	0.187	6.356	
2		MP2-1	3mm厚鋁板	UCT205600SC-3	13		13	26.500	0.251	3.260	0.251	3.260	
3		MP2-2	3mm厚鋁板	UCT205600SC-3	3		3	6.115	0.251	0.752	0.251	0.752	
4		MP2-3	3mm厚鋁板	UCT205600SC-3	1		1	2.038	0.251	0.251	0.251	0.251	
5		MP2-4	3mm厚鋁板	UCT205600SC-3	1		1	2.038	0.251	0.251	0.251	0.251	
6		MP3-1	3mm厚鋁板	UCT205600SC-3	21		21	42.808	0.251	5.265	0.251	5.265	
7		MP3-2	3mm厚鋁板	UCT205600SC-3	7		7	14.269	0.251	1.755	0.251	1.755	
8		MP3-3	3mm厚鋁板	UCT205600SC-3	2		2	4.077	0.251	0.501	0.251	0.501	
9		MP3-4	3mm厚鋁板	UCT205600SC-3	1		1	2.038	0.251	0.251	0.251	0.251	
10		BP1-1	3mm厚鋁板	UCT549706XL-3	34		34	69.308	0.251	8.525	0.251	8.525	
11		BP2-1	3mm厚鋁板	UCT549706XL-3	13		13	26.500	0.251	3.260	0.251	3.260	
12		BP2-2	3mm厚鋁板	UCT549706XL-3	3		3	6.115	0.251	0.752	0.251	0.752	
13		BP2-3	3mm厚鋁板	UCT549706XL-3	1		1	2.038	0.251	0.251	0.251	0.251	
14		BP2-4	3mm厚鋁板	UCT549706XL-3	1		1	2.038	0.251	0.251	0.251	0.251	
15		BP3-1	3mm厚鋁板	UCT549706XL-3	21		21	42.808	0.251	5.265	0.251	5.265	
16		BP3-2	3mm厚鋁板	UCT549706XL-3	7		7	14.269	0.251	1.755	0.251	1.755	
17		BP3-3	3mm厚鋁板	UCT549706XL-3	1		1	2.038	0.251	0.251	0.251	0.251	
18		BP3-4	3mm厚鋁板	UCT549706XL-3	1		1	2.038	0.251	0.251	0.251	0.251	
19		LQ1-1	3mm厚鋁板	UCT549706XL-3	40		40	13.314	0.041	1.638	0.027	1.095	
20		LQ1-2	3mm厚鋁板	UCT549706XL-3	46		46	15.311	0.041	1.883	0.041	1.883	
21		LQ1-3	3mm厚鋁板	UCT549706XL-3	40		40	11.473	0.035	1.411	0.035	1.411	
22		LQ1-4	3mm厚鋁板	UCT549706XL-3	10		10	3.746	0.046	0.461	0.046	0.461	

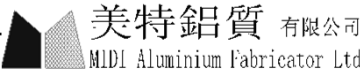
		工程號: J-860	計算: LRA	日期:	2023.10.25			送呈: 施哥						
MIDI Aluminium Fabricator Ltd.		地盤名稱: 馬灣(村屋)	核對:	日期:				副本:						
地盤用鋁板B.M.表		項目類別:	批准:	日期:										
BM編號:		修改版次:	A/C Code:	總V.F.:	43.59	總重量:	318.71	此BM依據 資料計算						
序號	修改內容	鋁板圖號	鋁板名稱	顏色	實用	後備	總數	總重量	單件展 開面積	總展開面 積	單件V.F.	總V.F.	備註	
									平方米		平方米			
							總合計:	301	318.71		39.20		43.59	

 <b>美特鋁質</b> 有限公司 MIDI Aluminium Fabricator Ltd.				類別		物料號	
修改	-	-		制圖	LRA	2023.9.27	圖號 BP1
日期	-	-		復核	-	-	數量 —
				批准			位置

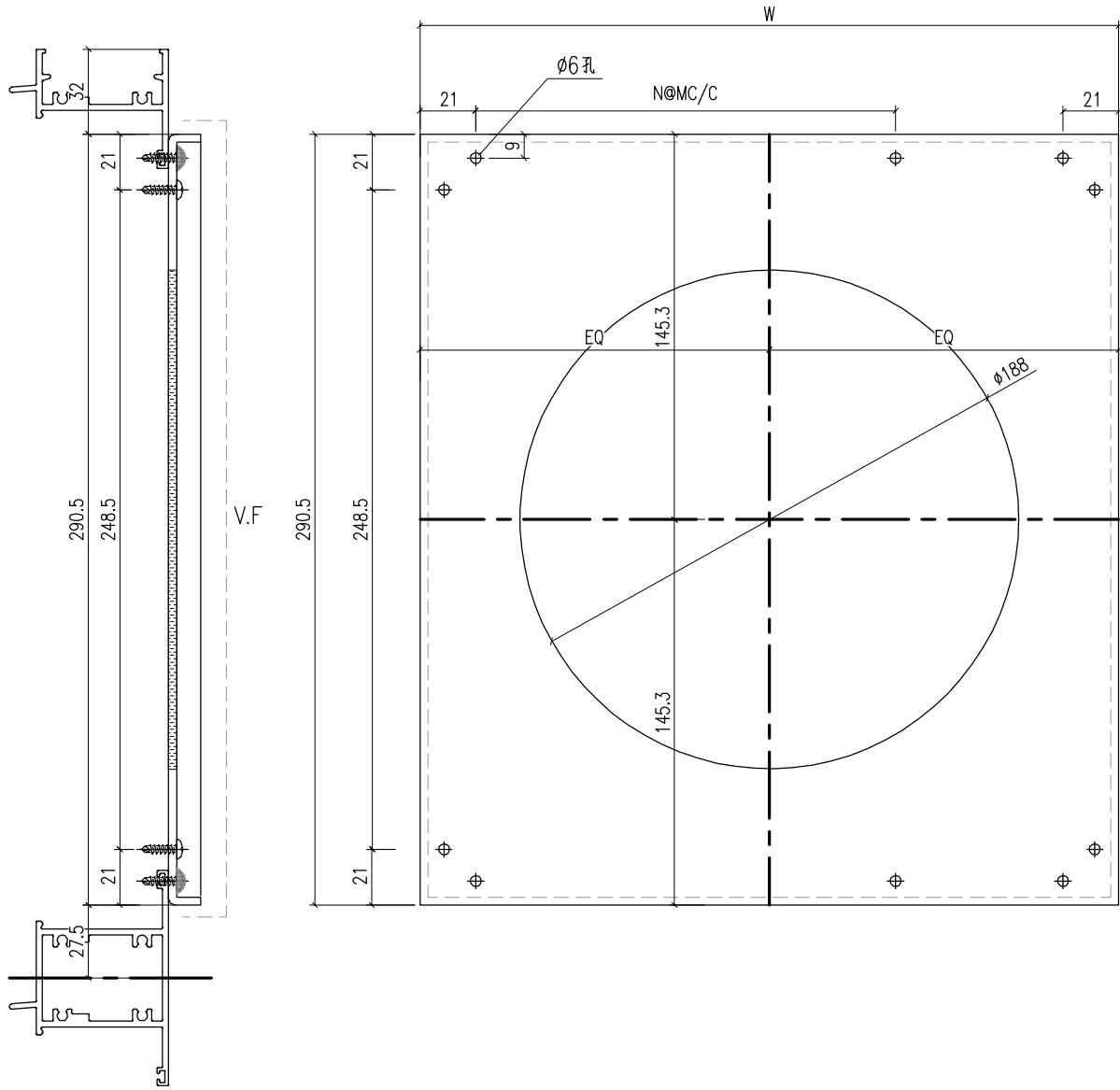

工程號	J-860	地盤	馬灣	附 件
名稱	3MM面板	採用		
材料	3MM鋁板	地盤		
顏色	UCT205600SC-3	工廠		

 美特鋁質有限公司 MIDI Aluminium Fabricator Ltd.				類別	物料號			
				制圖	LRA	2023.9.27	圖號	BP1-1
修改	-	-		復核	-	-	數量	-
日期	-	-		批准			位置	
圖號	W	N	M	數量	位置			
BP1-1	636	1	300	3	W05-08			
BP1-1	636	1	300	3	W05-09			
BP1-1	636	1	300	1	W05-10			
BP1-1	636	1	300	1	W05-11			
BP1-1	636	1	300	1	W05-12			
BP1-1	636	1	300	1	W05-13			
BP1-1	636	1	300	1	W05-14			
BP1-1	636	1	300	1	W05-15			
BP1-1	636	1	300	1	W05a-05			
BP1-1	636	1	300	1	W05a-06			
BP1-1	636	1	300	3	W05a-07			
BP1-1	636	1	300	1	W05a-10			
BP1-1	636	1	300	2	W06-2			
BP1-1	636	1	300	2	W05-01			
BP1-1	636	1	300	2	W05-02			
BP1-1	636	1	300	1	W05-03			
BP1-1	636	1	300	1	W05-04			
BP1-1	636	1	300	1	W05-05			
BP1-1	636	1	300	1	W05a-02			
BP1-1	636	1	300	1	W05a-02			
BP1-1	636	1	300	1	W05a-03			
BP1-1	636	1	300	1	W05a-03			
BP1-1	636	1	300	1	W05a-04			
BP1-1	636	1	300	1	W06-01			
BP1-1	636	1	300	1	W05a-01			
工程號	J-860	地盤	馬灣	附件				
名稱	3MM面板		採用					
材料	3MM鋁板		地盤					
顏色	UCT205600SC-3		工廠					

 美特鋁質 有限公司 MIDI Aluminium Fabricator Ltd.				類別		物料號	
修改	-	-		制圖	LRA	2023.9.27	圖號 MP1
日期	-	-		復核	-	-	數量 -
				批准			位置

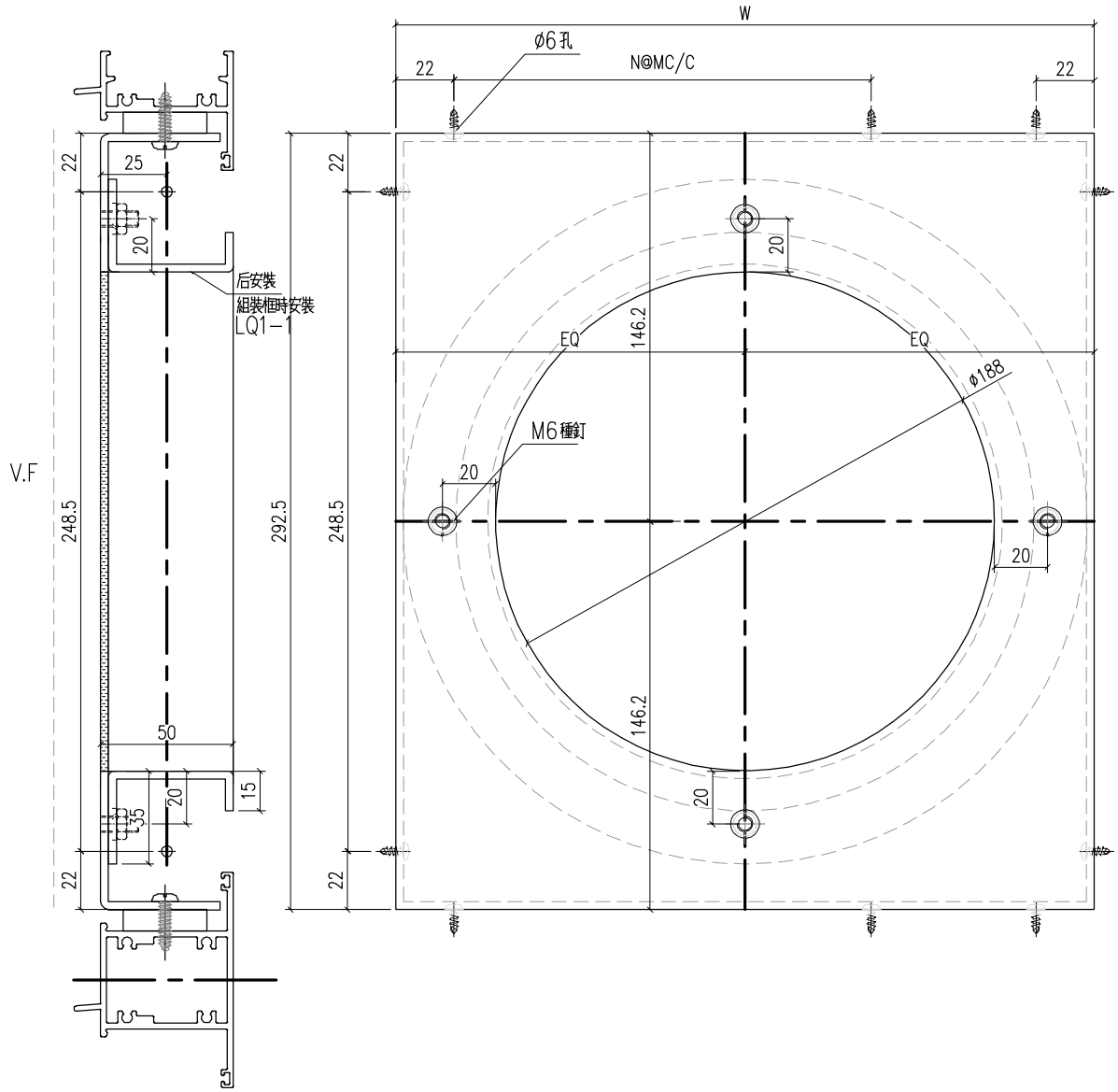

工程號	J-860	地盤	馬灣	附件
名稱	3MM面板		採用	
材料	3MM鋁板		地盤	
顏色	UCT205600SC-3		工廠	

 美特鋁質有限公司 MIDI Aluminium Fabricator Ltd.				類別		物料號	
				制圖	LRA	2023.9.27	圖號 MP1-1
修改	-	-		復核	-	-	數量 --
日期	-	-		批准			位置

圖號	W	N	M	數量	位置	
MP1-1	638	1	300	3	W05-08	750
MP1-1	638	1	300	3	W05-09	750
MP1-1	638	1	300	1	W05-10	750
MP1-1	638	1	300	1	W05-11	750
MP1-1	638	1	300	1	W05-12	750
MP1-1	638	1	300	1	W05-13	750
MP1-1	638	1	300	1	W05-14	750
MP1-1	638	1	300	1	W05-15	750
MP1-1	638	1	300	1	W05a-05	750
MP1-1	638	1	300	1	W05a-06	750
MP1-1	638	1	300	3	W05a-07	750
MP1-1	638	1	300	1	W05a-10	750
MP1-1	638	1	300	2	W06-2	750
MP1-1	638	1	300	2	W05-01	750
MP1-1	638	1	300	2	W05-02	750
MP1-1	638	1	300	1	W05-03	750
MP1-1	638	1	300	1	W05-04	750
MP1-1	638	1	300	1	W05-05	750
MP1-1	638	1	300	1	W05a-02	750
MP1-1	638	1	300	1	W05a-02	750
MP1-1	638	1	300	1	W05a-03	750
MP1-1	638	1	300	1	W05a-03	750
MP1-1	638	1	300	1	W05a-04	750
MP1-1	638	1	300	1	W06-01	750
MP1-1	638	1	300	1	W05a-01	750

工程號	J-860	地盤	馬灣	附 件
名稱	3MM面板		採用	
材料	3MM鋁板		地盤	
顏色	UCT205600SC-3		工廠	

 美特鋁質 有限公司 MIDI Aluminium Fabricator Ltd.				類別		物料號	
修改	-	-		制圖	LRA	2023.9.27	圖號 LQ1-1
日期	-	-		復核	-	-	數量 40
				批准			位置

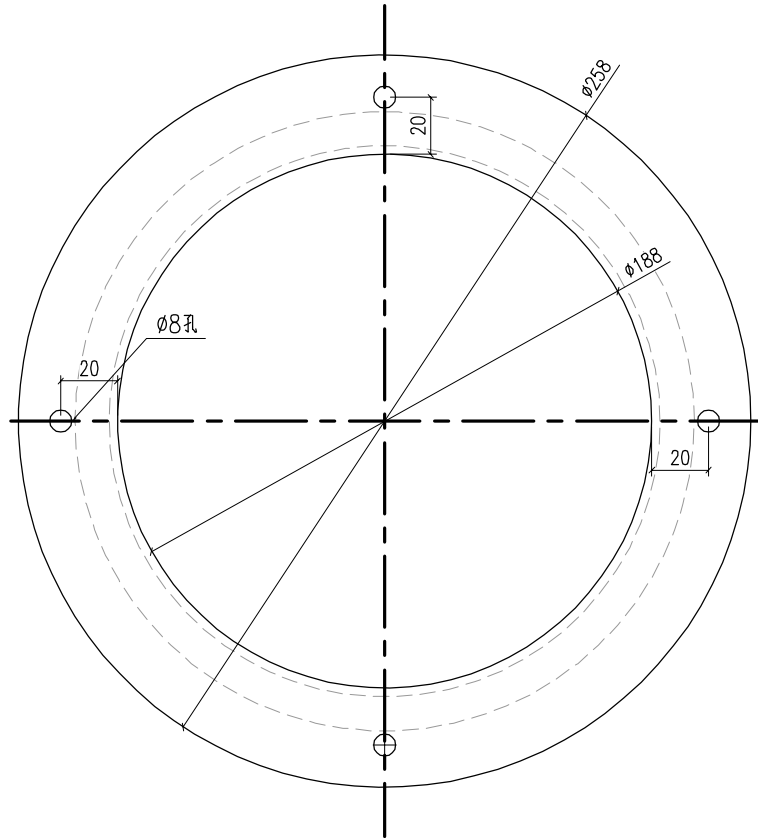
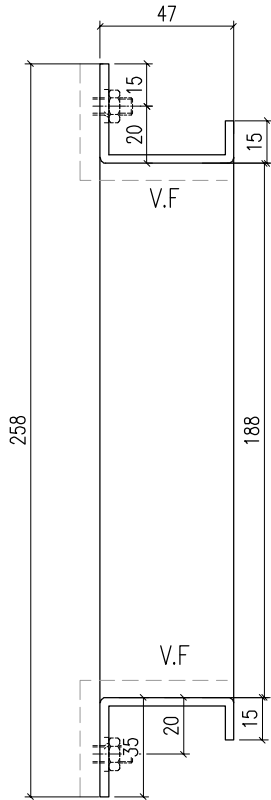

工程號	J-860	地盤	馬灣	附件
名稱	3MM面板		採用	
材料	3MM鋁板		地盤	
顏色	UCT205600SC-3		工廠	

 <b>美特鋁質</b> 有限公司 MIDI Aluminium Fabricator Ltd.				類別		物料號	
修改	-	-		制圖	LRA	2023.9.27	圖號 LQ1-2
日期	-	-		復核	-	-	數量 46
				批准			位置

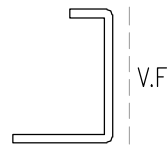
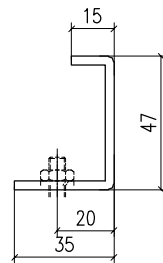
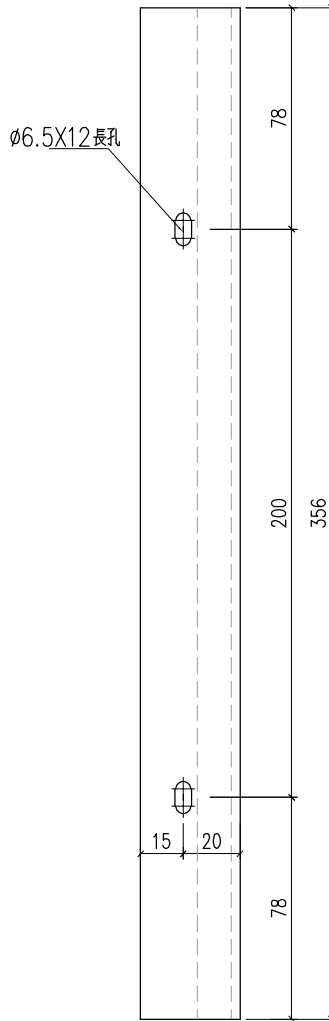

工程號	J-860	地盤	馬灣	附 件
名稱	3MM面板		採用	
材料	3MM鋁板		地盤	
顏色	UCT205600SC-3		工廠	

 <b>美特鋁質</b> 有限公司 MIDI Aluminium Fabricator Ltd.				類別		物料號	
修改	-	-		制圖	LRA	2023.9.27	圖號 LQ1-3/4
日期	-	-		復核	-	-	數量 46
				批准			位置

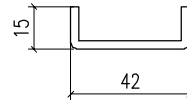
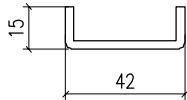
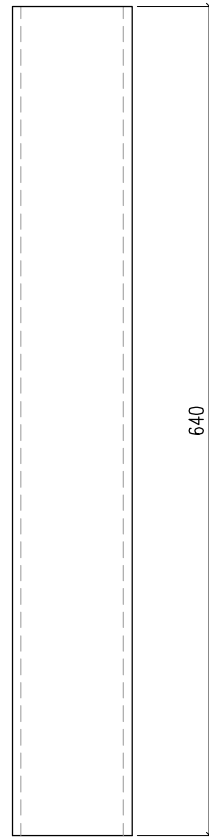
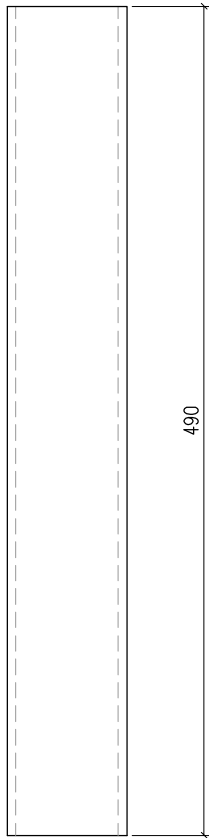

V.F

V.F

LQ1-3

數量:40

LQ1-4

數量:10

工程號	J-860	地盤	馬灣	附件
名稱	3MM面板		採用	
材料	3MM鋁板		地盤	
顏色	UCT205600SC-3		工廠	

 美特鋁質 有限公司 MIDI Aluminium Fabricator Ltd.				類別		物料號	
修改	-	-		制圖	LRA	2023.9.27	圖號 MP2
日期	-	-		復核	-	-	數量 -
				批准			位置

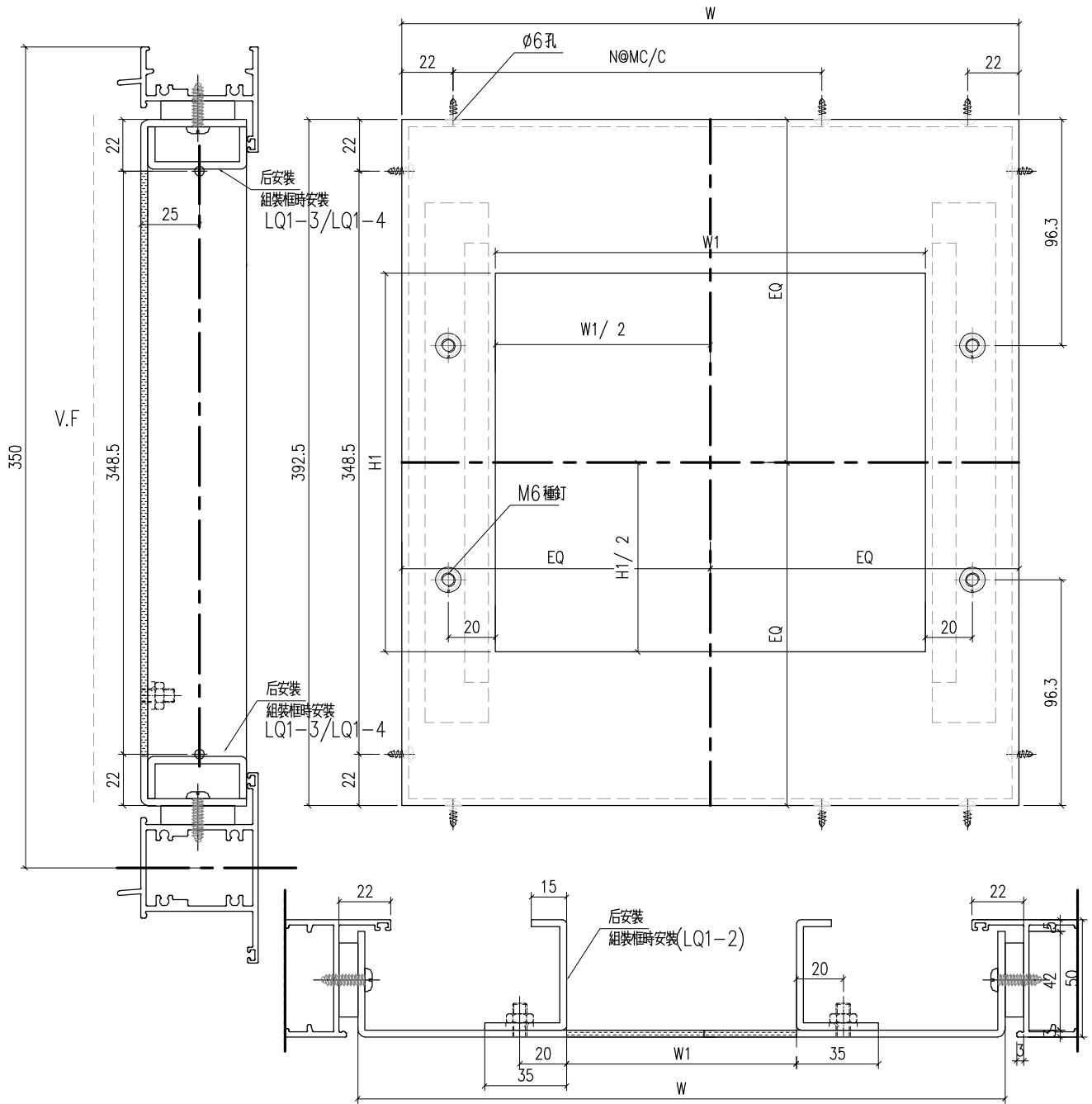

工程號	J-860	地盤	馬灣	附件
名稱	3MM面板	採用		
材料	3MM鋁板	地盤		
顏色	UCT205600SC-3	工廠		

 美特鋁質有限公司 MIDI Aluminium Fabricator Ltd.				類別		物料號		
				制圖	LRA	2023.9.27	圖號	MP2-1
修改	-	-		復核	-	-	數量	-
日期	-	-		批准			位置	

圖號	W	W1	H1	N	M	數量	位置
MP2-1	638	460	356	1	300	3	W6.1-02
MP2-1	638	460	356	1	300	1	W6.1-03
MP2-1	638	460	356	1	300	1	W6.1-03A
MP2-1	638	460	356	1	300	1	W6.1-04
MP2-1	638	460	356	1	300	2	W6.1-06
MP2-1	638	460	356	1	300	1	W6.1a-04
MP2-1	638	460	356	1	300	1	W6.1a-05
MP2-1	638	460	356	1	300	1	W6.1a-06
MP2-1	638	460	356	1	300	1	W6.1a-07
MP2-1	638	460	356	1	300	1	W6.1-05
MP2-3	638	570	356	1	300	1	W6.1a-03
MP2-4	638	259	259	1	300	1	W6.1a-08
MP2-2	788	460	356	2	300	1	W12-01
MP2-2	788	460	356	2	300	1	W12-02
MP2-2	788	460	356	2	300	1	W12-03

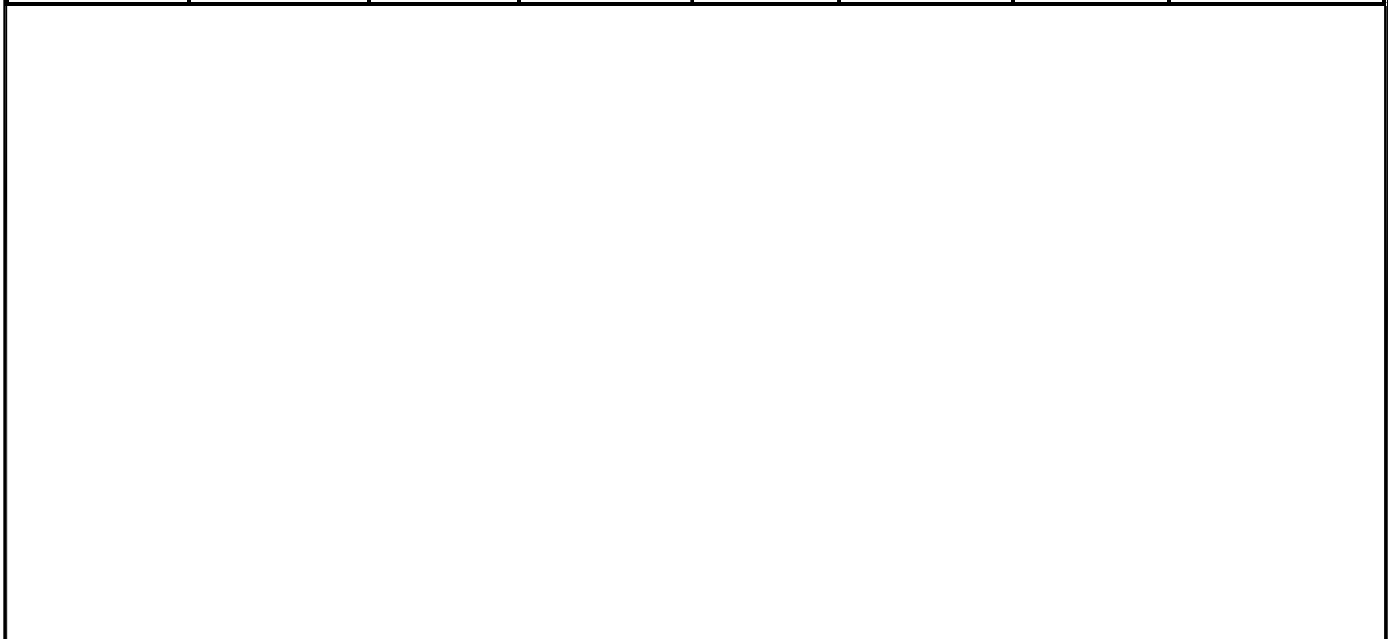

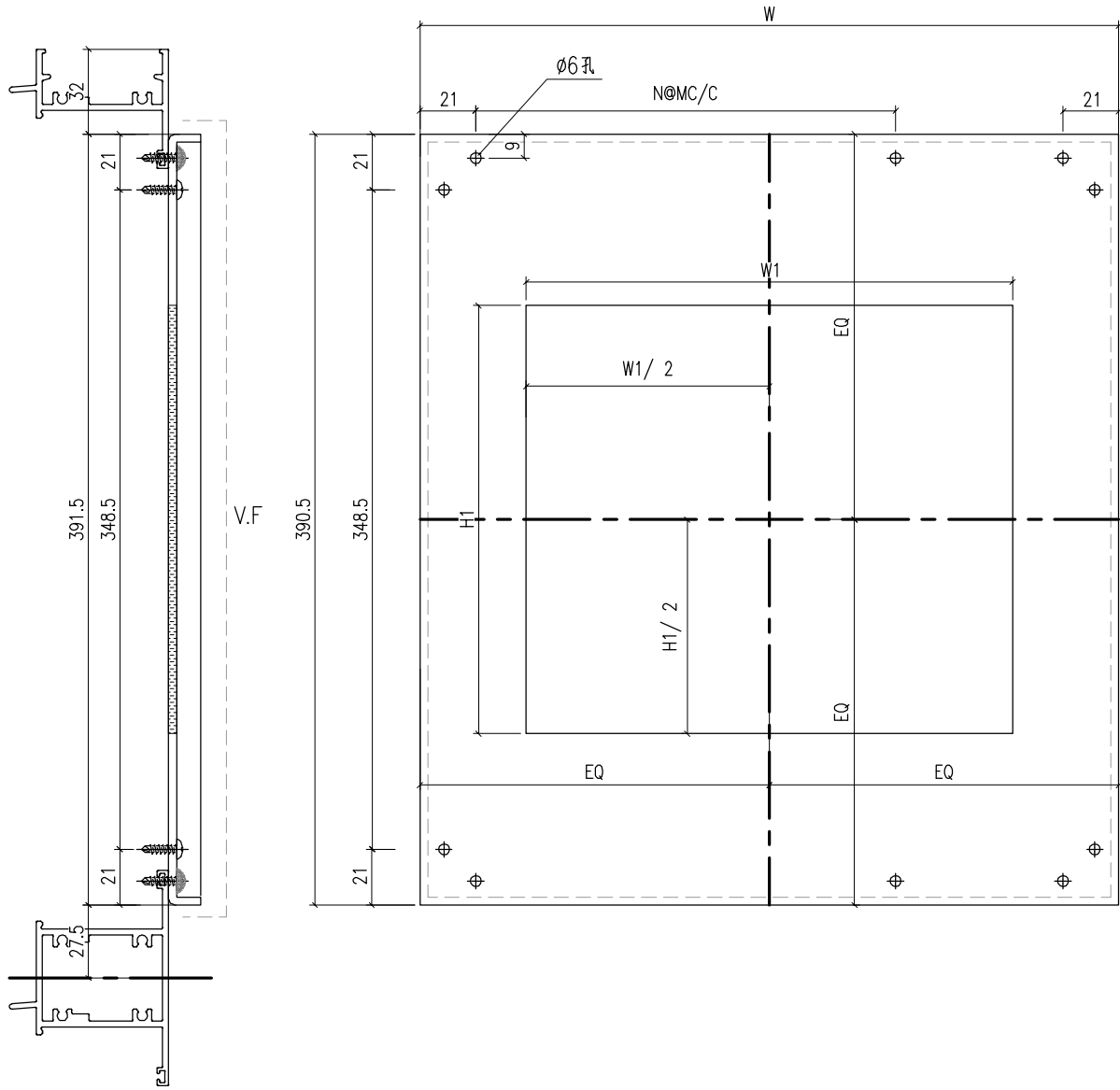

工程號	J-860	地盤	馬灣	附 件
名稱	3MM面板		採用	
材料	3MM鋁板		地盤	
顏色	UCT205600SC-3		工廠	

 美特鋁質有限公司 MIDI Aluminium Fabricator Ltd.				類別		物料號	
修改	-	-		制圖	LRA	2023.9.27	圖號 BP2
日期	-	-		復核	-	-	數量 一
				批准			位置



工程號	J-860	地盤	馬灣	附件
名稱	3MM面板		採用	
材料	3MM鋁板		地盤	
顏色	UCT205600SC-3		工廠	

 美特鋁質有限公司 MIDI Aluminium Fabricator Ltd.				類別	物料號			
				制圖	LRA	2023.9.27	圖號	BP2-1
修改	-	-		復核	-	-	數量	-
日期	-	-		批准			位置	
圖號	W	W1	H1	N	M	數量	位置	
BP2-1	636	460	356	1	300	3	W6.1-02	
BP2-1	636	460	356	1	300	1	W6.1-03	
BP2-1	636	460	356	1	300	1	W6.1-03A	
BP2-1	636	460	356	1	300	1	W6.1-04	
BP2-1	636	460	356	1	300	2	W6.1-06	
BP2-1	636	460	356	1	300	1	W6.1a-04	
BP2-1	636	460	356	1	300	1	W6.1a-05	
BP2-1	636	460	356	1	300	1	W6.1a-06	
BP2-1	636	460	356	1	300	1	W6.1a-07	
BP2-1	636	460	356	1	300	1	W6.1-05	
BP2-3	636	570	356	1	300	1	W6.1a-03	
BP2-4	636	259	259	1	300	1	W6.1a-08	
BP2-2	786	460	356	2	300	1	W12-01	
BP2-2	786	460	356	2	300	1	W12-02	
BP2-2	786	460	356	2	300	1	W12-03	
工程號	J-860	地盤	馬灣			附件		
名稱	3MM面板			採用				
材料	3MM鋁板			地盤				
顏色	UCT205600SC-3			工廠				

 美特鋁質 有限公司 MIDI Aluminium Fabricator Ltd.				類別		物料號	
修改	-	-		制圖	LRA	2023.9.27	圖號 MP3
日期	-	-		復核	-	-	數量 一
				批准			位置

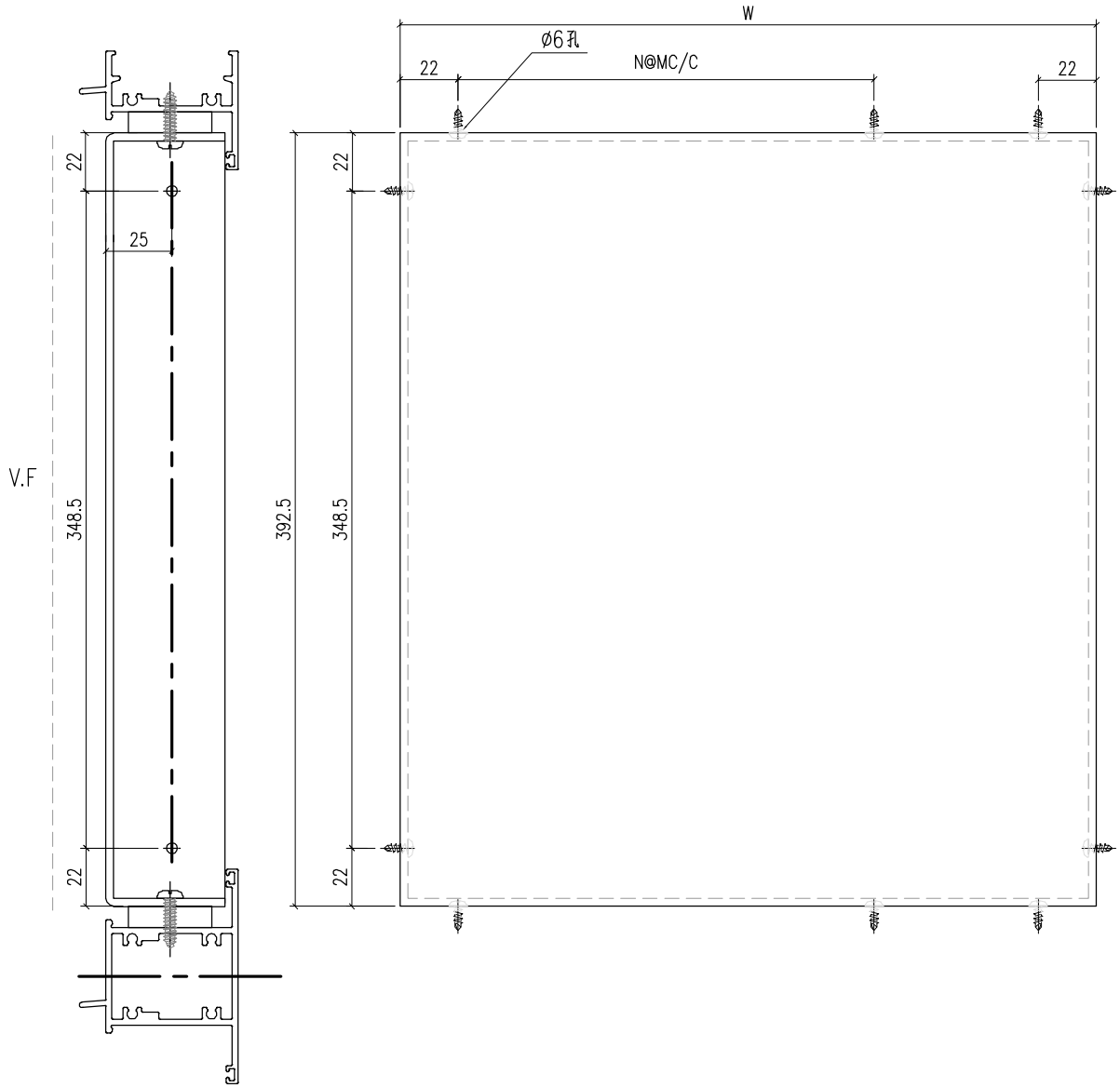

工程號	J-860	地盤	馬灣	附件
名稱	3MM面板		採用	
材料	3MM鋁板		地盤	
顏色	UCT205600SC-3		工廠	

 美特鋁質 有限公司 MIDI Aluminium Fabricator Ltd.				類別		物料號	
				制圖	LRA	2023.9.27	圖號 MP3-1
修改	-	-		復核	-	-	數量 -
日期	-	-		批准			位置

圖號	W	N	M	數量	位置
MP3-1	638	1	300	1	W6.2-03
MP3-1	638	1	300	2	W6.2-08
MP3-1	638	1	300	1	W6.2-09
MP3-5	528	1	300	1	W6.2b
MP3-1	638	1	300	1	W6.2-07
MP3-1	638	1	300	1	W6.2-07A
MP3-1	638	1	300	1	W6.2a-02A
MP3-1	638	1	300	1	W6.2a-06
MP3-1	638	1	300	2	W6.2a-07
MP3-1	638	1	300	1	W6.2a-08
MP3-1	638	1	300	1	W6.2a-10
MP3-1	638	1	300	1	W6.2a-13
MP3-1	638	1	300	1	W6.2-01
MP3-1	638	1	300	1	W6.2-04
MP3-1	638	1	300	1	W6.2-10
MP3-1	638	1	300	1	W6.2a-05
MP3-1	638	1	300	1	W6.2a-12
MP3-1	638	1	300	1	W6.2a-14
MP3-1	638	1	300	1	W6.2a-15
MP3-2	788	2	300	2	W12.1-01
MP3-2	788	2	300	1	W12.1-02
MP3-2	788	2	300	1	W12.1-03
MP3-2	788	2	300	2	W12.1-04
MP3-2	788	2	300	1	W12.1-05
MP3-3	692.5	2	300	2	W6.2C
MP3-4	697	2	300	1	W6.2C

工程號	J-860	地盤	馬灣	附件
名稱	3MM面板		採用	
材料	3MM鋁板		地盤	
顏色	UCT205600SC-3		工廠	

 美特鋁質 有限公司 MIDI Aluminium Fabricator Ltd.				類別		物料號		
修改	-	-		制圖	LRA	2023.9.27	圖號	BP3
日期	-	-		復核	-	-	數量	一
				批准			位置	

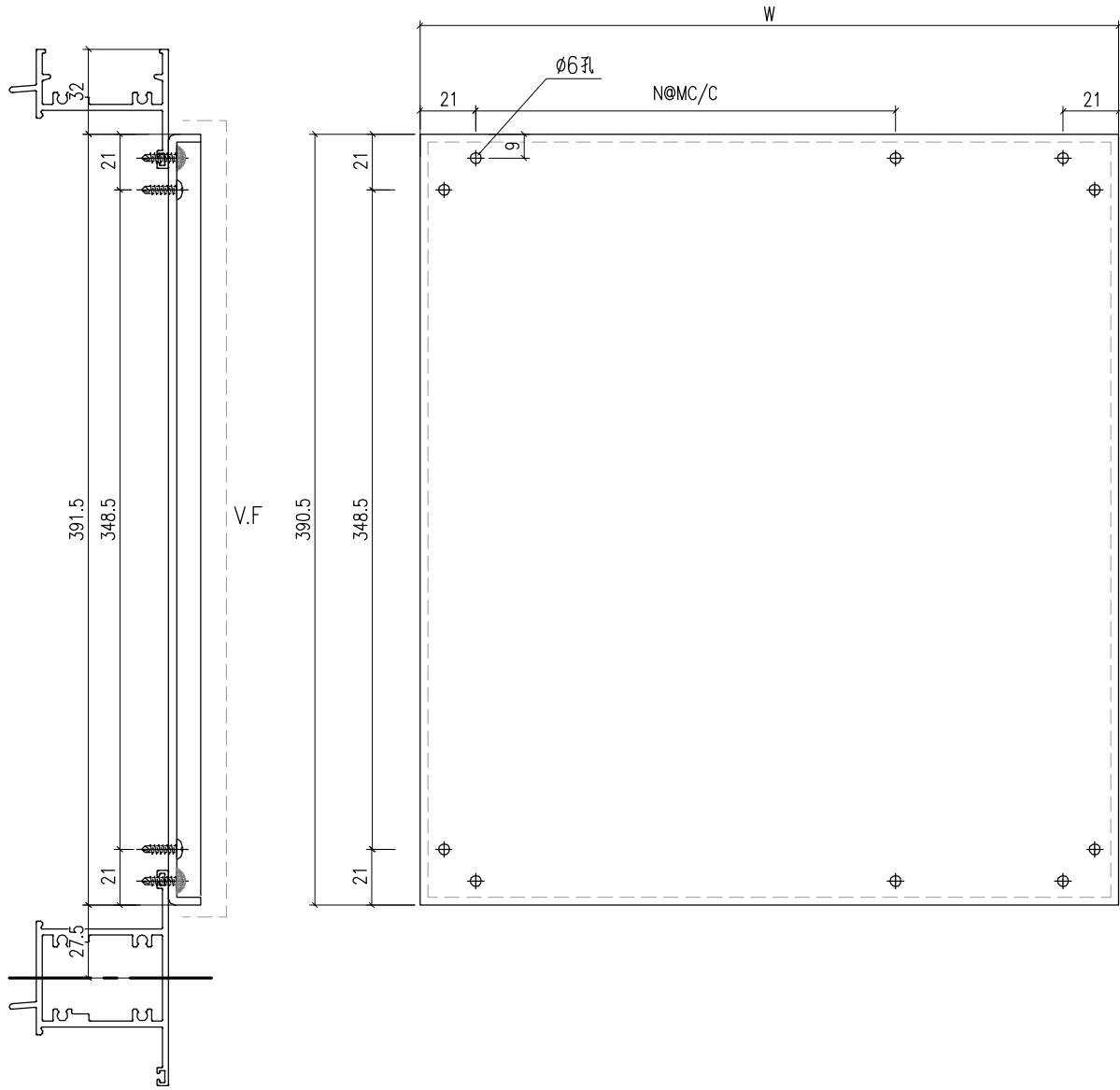

工程號	J-860	地盤	馬灣	附件
名稱	3MM面板		採用	
材料	3MM鋁板		地盤	
顏色	UCT205600SC-3		工廠	

 美特鋁質有限公司 MIDI Aluminium Fabricator Ltd.				類別	物料號			
				制圖	LRA	2023.9.27	圖號	BP3-1
修改	-	-		復核	-	-	數量	-
日期	-	-		批准			位置	
圖號	W	N	M	數量	位置			
BP3-1	636	1	300	1	W6.2-03			
BP3-1	636	1	300	2	W6.2-08			
BP3-1	636	1	300	1	W6.2-09			
BP3-5	526	1	300	1	W6.2b			
BP3-1	636	1	300	1	W6.2-07			
BP3-1	636	1	300	1	W6.2-07A			
BP3-1	636	1	300	1	W6.2a-02A			
BP3-1	636	1	300	1	W6.2a-06			
BP3-1	636	1	300	2	W6.2a-07			
BP3-1	636	1	300	1	W6.2a-08			
BP3-1	636	1	300	1	W6.2a-10			
BP3-1	636	1	300	1	W6.2a-13			
BP3-1	636	1	300	1	W6.2-01			
BP3-1	636	1	300	1	W6.2-04			
BP3-1	636	1	300	1	W6.2-10			
BP3-1	636	1	300	1	W6.2a-05			
BP3-1	636	1	300	1	W6.2a-12			
BP3-1	636	1	300	1	W6.2a-14			
BP3-1	636	1	300	1	W6.2a-15			
BP3-2	786	2	300	2	W12.1-01			
BP3-2	786	2	300	1	W12.1-02			
BP3-2	786	2	300	1	W12.1-03			
BP3-2	786	2	300	2	W12.1-04			
BP3-2	786	2	300	1	W12.1-05			
BP3-3	690.5	2	300	2	W6.2C			
BP3-4	695	2	300	1	W6.2C			
工程號	J-860	地盤	馬灣	附件				
名稱	3MM面板		採用					
材料	3MM鋁板		地盤					
顏色	UCT205600SC-3		工廠					

 美特鋁質 有限公司 MIDI Aluminium Fabricator Ltd.				類別		物料號	
修改	-	-		制圖	LRA	2023.9.27	圖號 MP4
日期	-	-		復核	-	-	數量 1
				批准			位置

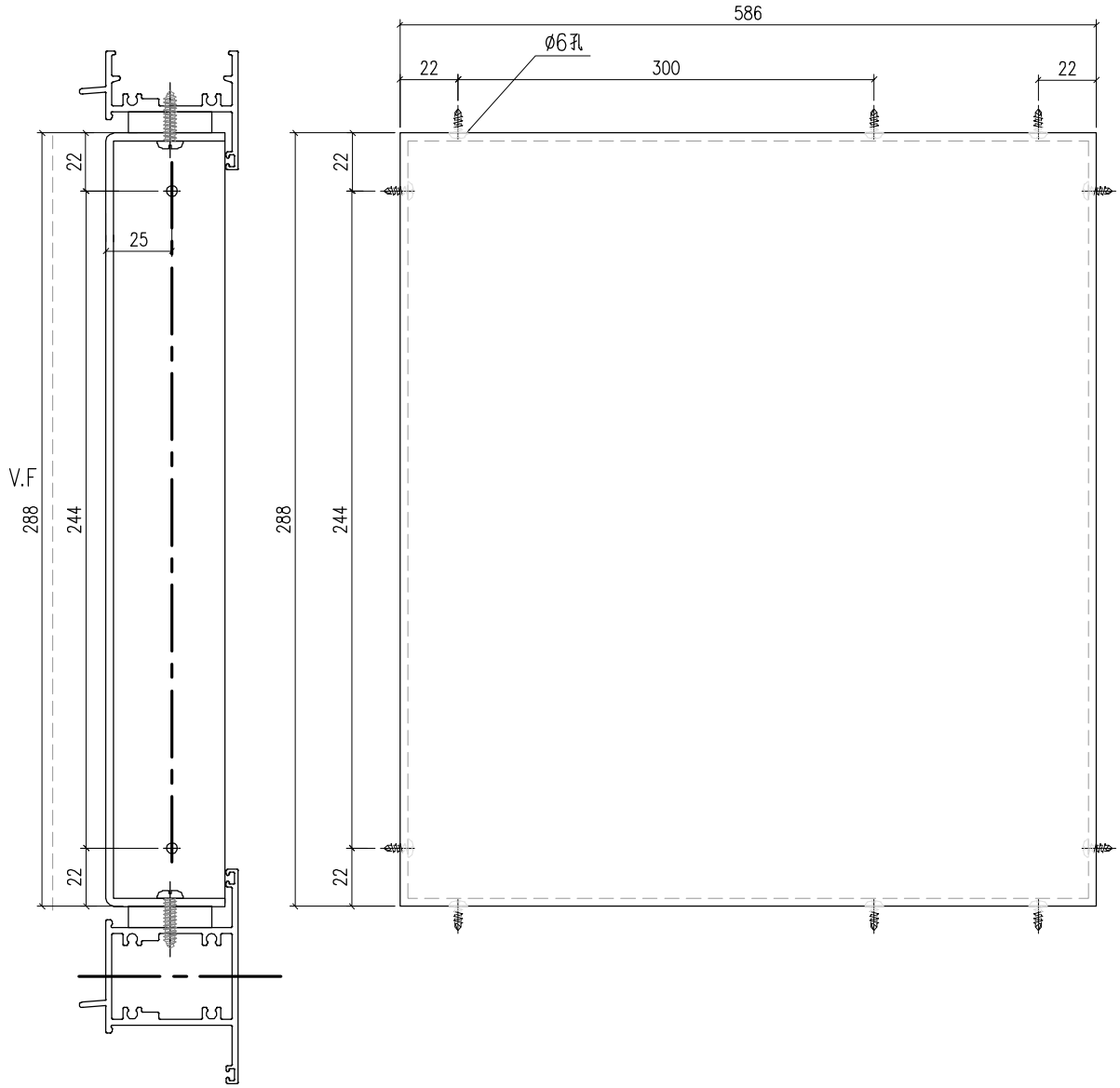

工程號	J-860	地盤	馬灣	附件
名稱	3MM面板		採用	
材料	3MM鋁板		地盤	
顏色	UCT205600SC-3		工廠	

 美特鋁質有限公司 MIDI Aluminium Fabricator Ltd.				類別		物料號	
修改	-	-		制圖	LRA	2023.9.27	圖號 BP4
日期	-	-		復核	-	-	數量 1
				批准			位置

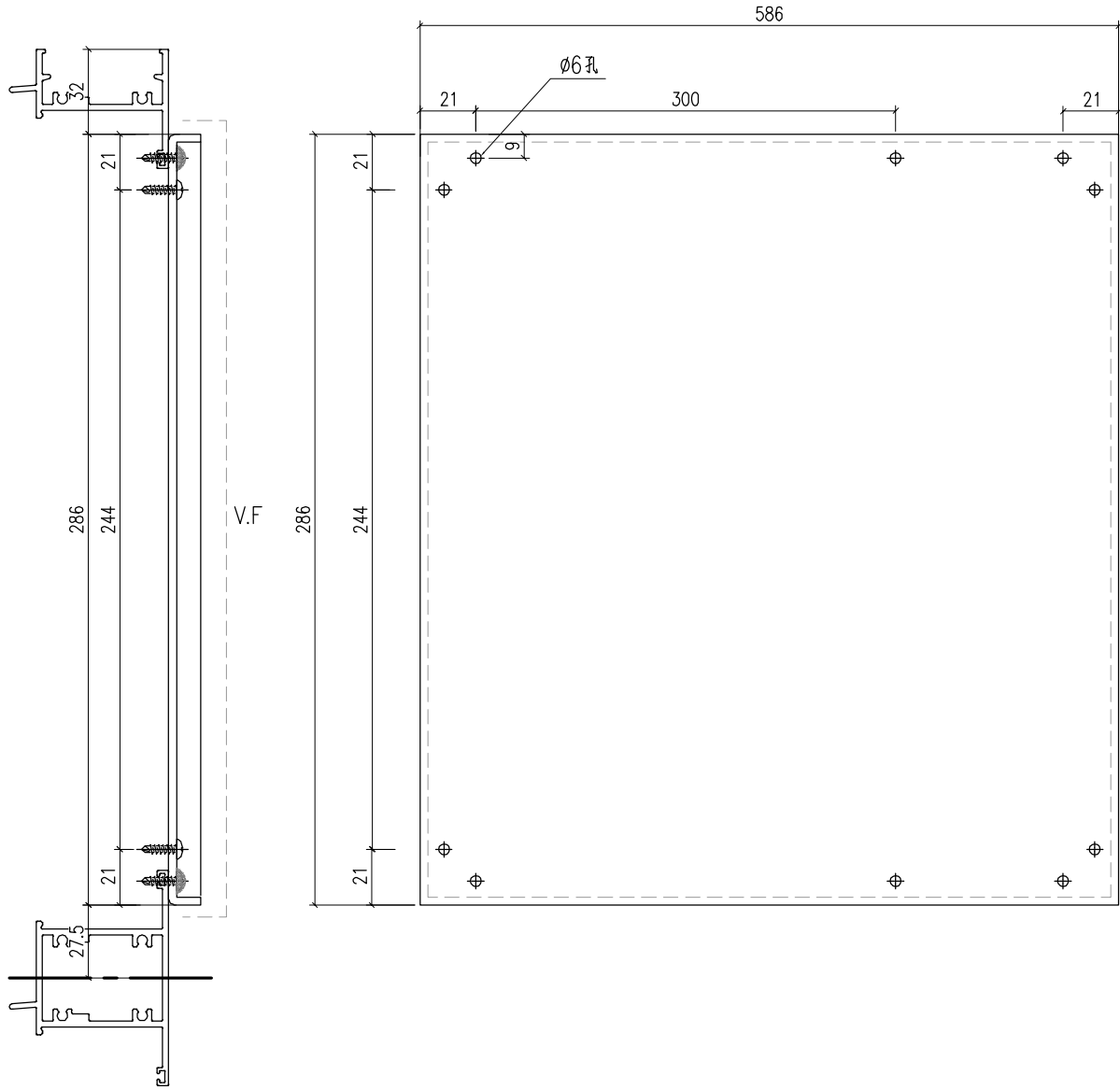

工程號	J-860	地盤	馬灣	附件
名稱	3MM面板		採用	
材料	3MM鋁板		地盤	
顏色	UCT205600SC-3		工廠	