

工程指示 / 要求簡箋 ENGINEER INSTRUCTIONS(E.I.)

工程指示編號:	EI- 6729	修改版本:	-
	HK- 2127		
工程編號:	J 860	工程名稱:	馬灣
收件人:	Maggie lor	發件人:	nero ho
工程項目:	村屋鋁窗 - 確認模圖	日期:	13/09/2023

<input type="checkbox"/> 原合約工程包	<input type="checkbox"/> 原合約工程加 / 減脹 QT-	<input type="checkbox"/> 新工程報價 QT-
---------------------------------	--	------------------------------------

信件批核號碼/圖紙參考編號:	批核模具圖紙編號:
客戶指示附件:	管理內部批簽署:

<input type="checkbox"/> 初步鋁料 B.M.	<input type="checkbox"/> 加工拆圖, 然後生產	<input type="checkbox"/> 尺寸表
<input type="checkbox"/> 正式鋁料 B.M.	<input type="checkbox"/> 技術上資料 / 指示	<input type="checkbox"/> 報價
<input type="checkbox"/> 配件 B.M.	<input type="checkbox"/> 樣辦或貨品說明書	<input type="checkbox"/> 分判合約
<input type="checkbox"/> 其他:		

內容: 確認以下型號模圖: 1. X86528 2. X86529
完成上列要求日期: 26/09/2023

國內

<input type="checkbox"/> 生產技術總監	<input type="checkbox"/> 連附件	<input type="checkbox"/> 技術部	<input type="checkbox"/> 連附件	<input type="checkbox"/> 生產部	<input type="checkbox"/> 連附件
<input type="checkbox"/> 採購部	<input type="checkbox"/> 連附件	<input type="checkbox"/> 生產統籌部	<input type="checkbox"/> 連附件	<input type="checkbox"/> 報關組	<input type="checkbox"/> 連附件
<input checked="" type="checkbox"/> 質檢部	<input checked="" type="checkbox"/> 連附件	<input type="checkbox"/> 會計部	<input type="checkbox"/> 連附件	<input type="checkbox"/> 機械設計部	<input type="checkbox"/> 連附件
<input type="checkbox"/> 香港辦	<input type="checkbox"/> 連附件	<input type="checkbox"/> 其他:			

香港

<input type="checkbox"/> 行政部	<input type="checkbox"/> 連附件	<input type="checkbox"/> 會計部	<input type="checkbox"/> 連附件	<input type="checkbox"/> 統籌部	<input type="checkbox"/> 連附件	<input type="checkbox"/> 工程部	<input type="checkbox"/> 連附件
<input checked="" type="checkbox"/> 採購部	<input checked="" type="checkbox"/> 連附件	<input type="checkbox"/> QS部	<input type="checkbox"/> 連附件	<input type="checkbox"/> 地盤管理	<input type="checkbox"/> 連附件	<input type="checkbox"/> 維修部	<input type="checkbox"/> 連附件

*發件人簽署:	*組別成員批核簽署:
傳遞編號: HK 2127	項目經理簽署:

更改号	改图日期	说明	签名	更新日期	型号: CKHK19407	SECTION NO.
-----	------	----	----	------	---------------	-------------

CKHK16244
X86007

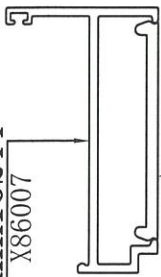

CKHK19407
X86529



1:1

1:2

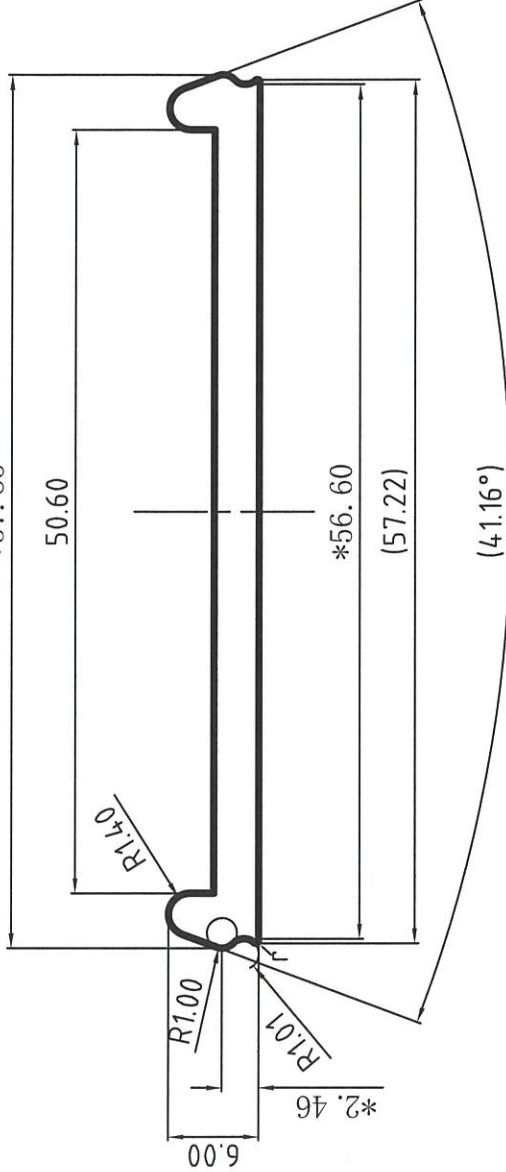

合金状态 6063-T6
ALLOY

表面处理: 铬化
Surface Treatment: CHROMATE

氟碳/喷涂周长为(B): mm

PVDF/Coating Perimeter:

*表示重要装配尺寸, 以实配为准

"*" Indicates Critical Dimensions,

Actual assembly prevail

- - - - - 表示装饰面

- · - · - · - Exposed Surface

所有尺寸都以毫米为标准。

Unit of Measure: mm

检查标准: BS EN 755-9 高精度

Test Standard: BS EN 755-9 高精度

6061-T6

合金状态 ALLOY	6063-T6	计重方式 Weighting method	理论 Theoretical weight
比 SCALE	2 : 1	面积 AREA (mm ²)	188.03
需求号 REF. NO.	EQ406843	外周长 OUT PERIM. (mm)	129.64
外接口 OUTRAD. NO.	ø58	线密度 EST. WT. (kg/m)	0.510

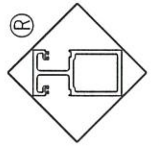

Guangdong JMA Aluminium
Profile Factory (Group) Co., Ltd.

设计 DESIGN	董锦荣	2023.09.11	型材类型 ALU. TYPE	幕墙料
绘图 DRAWING	甘耀基	2023.09.12	型材名称 ALU. NAME	
审核 AUDITING			客户名称 CLIENT NAME	美特
批准 APPROVED			客户编号 CLIENT NO.	X86529

r=R0.20

未注圆角为: R0.30

Unspec. Corners

未注实体公称壁厚: 3.00±0.15

Unspec. Solid Wall Thickness

未注空腔公称壁厚:

Unspec. Hollow Wall Thickness

所有图中FR表示满圆

All FR Denote Round.

美特铝质有限公司	
承認圖面	
日期	13/9-2023

CKHK19408
SECTION NO.

If client stops ordering this profile for more than two years, JMA will have the right to scrap this mould. 如果客户2年时间停止订料, 坚美有权报废模具
注: 此图如有改动, 请勿签名确认!

更改号	改图日期	说明	签名	更新日期

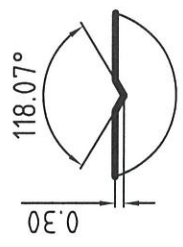
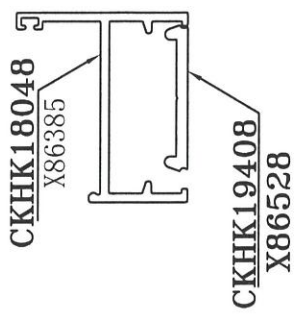

1:1

1:2

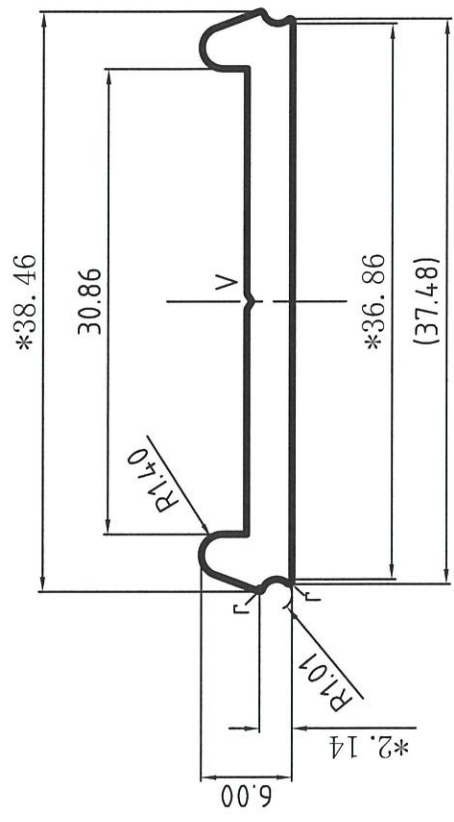

合金状态 6063-T6
ALLOY

表面处理: 铬化
Surface Treatment: CHROMATE
氟碳/喷涂周长为(B): mm
PVDF/Coating Perimeter:

*表示重要装配尺寸, 以实配为准
**Indicates Critical Dimensions,
Actual assembly prevail

— — — — — 表示装饰面
- - - - - Exposed Surface
所有尺寸都以毫米为标准。
Unit of Measure: mm

检查标准按: BS EN 755-9 高精度
Test Standard: BS EN 755-9 高精度

6061-T6

r=R0.20

未注圆角为: R0.30
Unspec. Corners
未注实体公称壁厚: 3.00±0.15
Unspec. Solid Wall Thickness
未注空腔公称壁厚:
Unspec. Hollow Wall Thickness

所有图中FR表示满圆
All FR Denote Round.

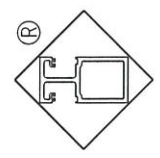

Guangdong JMA Aluminium
Profile Factory (Group) Co., Ltd.

合金状态 ALLOY	6063-T6	计重方式 Weighing method	理论 Theoretical weight	设计 DESIGN	董锦荣 2023.09.11	型材类型 ALU. TYPE	幕墙料
比 SCALE	2:1	面积 AREA. (mm ²)	128.88	绘图 DRAWING	甘耀基 2023.09.12	型材名称 ALU. NAME	
需求号 REF. NO.	EQ406844	外周长 OUT PERIM. (mm)	90.74	审核 AUDITING		客户名称 CLIENT NAME	美特
外接圆 OUTRAD. NO.	φ39	线密度 EST. WT. (kg/m)	0.349	批准 APPROVED		客户编号 CLIENT NO.	X86528