

数量

备注

52

工程號

J-860

地盤

馬灣

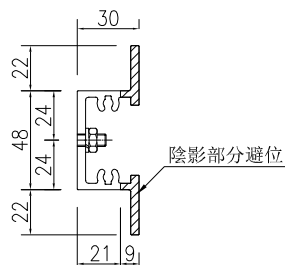
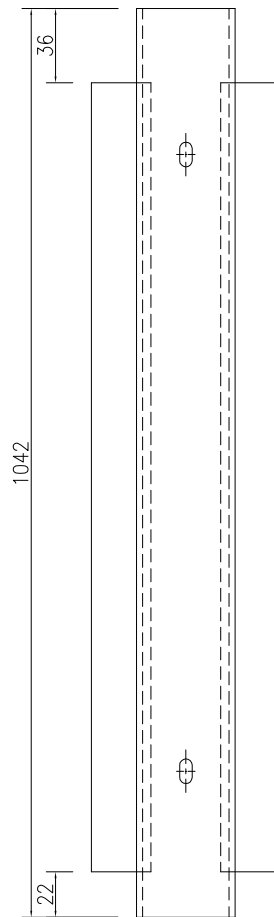
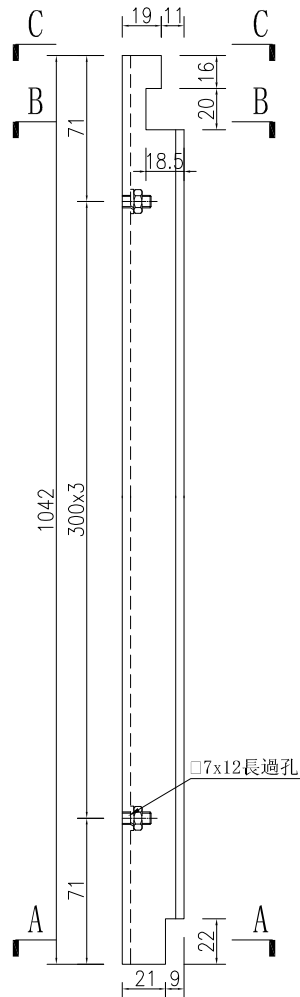

SECTION A-A

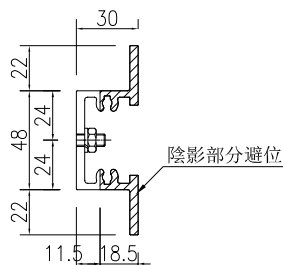

SECTION B-B

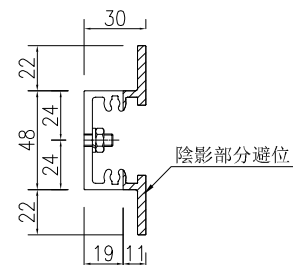

SECTION C-C

名稱	加力骨加工圖	制圖	吳祿瑜	2023.08.04	修改			
材料	X86396	復核			日期			
顏色	鍍化	批准			圖號	J860-GR-JLG01		

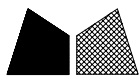

数量

备注

50

工程號

J-860

地盤

馬灣

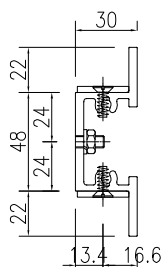
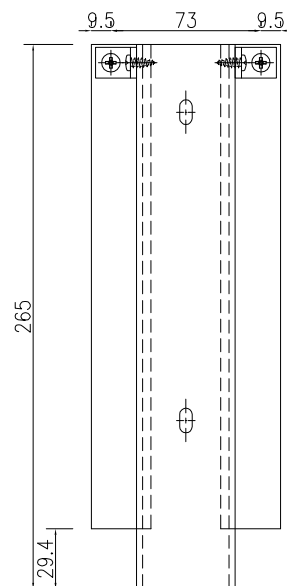
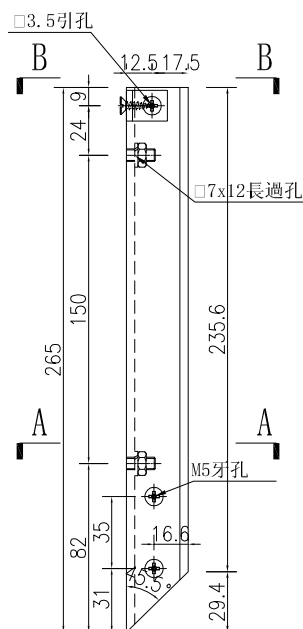

SECTION A-A

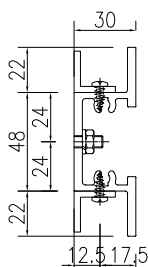

SECTION B-B

名稱	加力骨加工圖	制圖	吳祎瑜	2023.08.04	修改		
材料	X86396	復核			日期		
顏色	鍍化	批准			圖號	J860-GR-JLG02	



数量

备注

56

工程號

J-860

地盤

馬灣

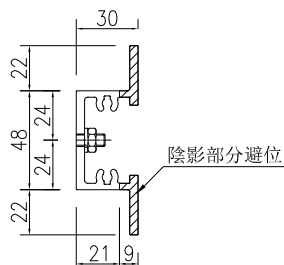
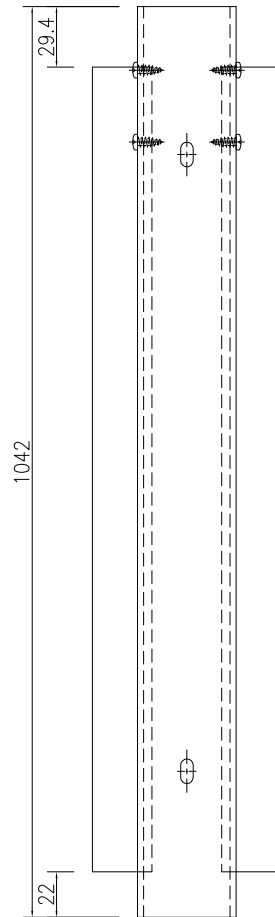
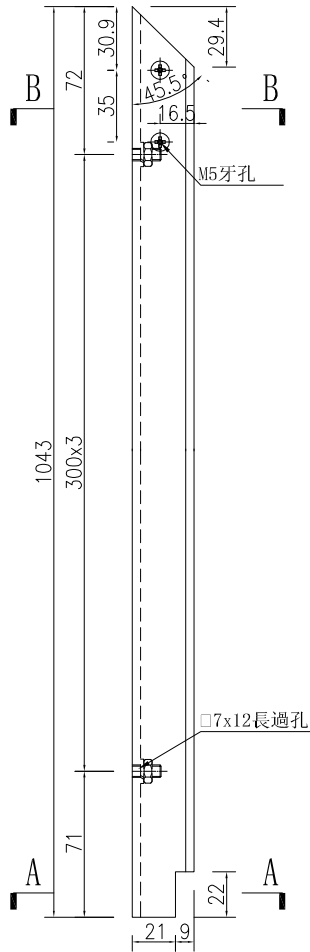

SECTION A-A

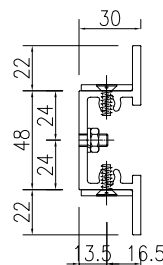

SECTION B-B

名稱	加力骨加工圖	制圖	吳祿瑜	2023.08.04	修改		
材料	X86396	復核			日期		
顏色	鍍化	批准			圖號	J860-GR-JLG03	



数量

备注

1

工程號

J-860

地盤

馬灣

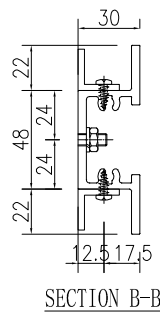
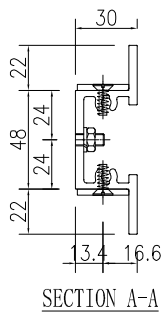
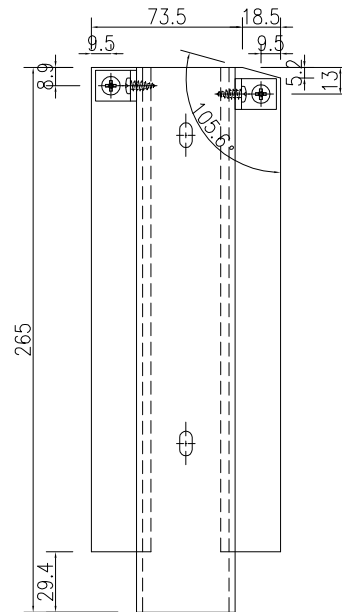
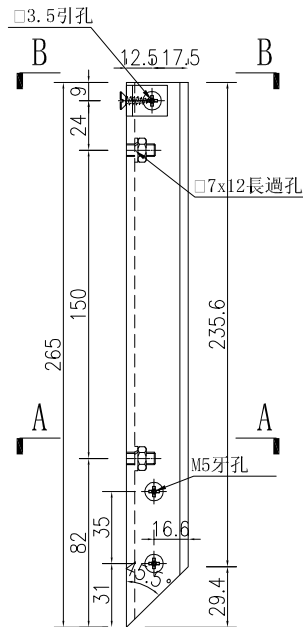

名稱	加力骨加工圖	制圖	吳祿瑜	2023.08.04	修改		
材料	X86396	復核			日期		
顏色	鍍化	批准			圖號	J860-GR-JLG04	



数量

备注

1

工程號

J-860

地盤

馬灣

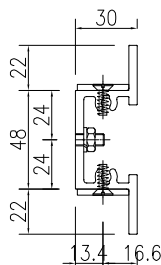
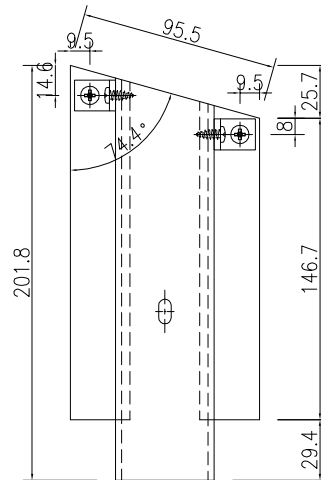
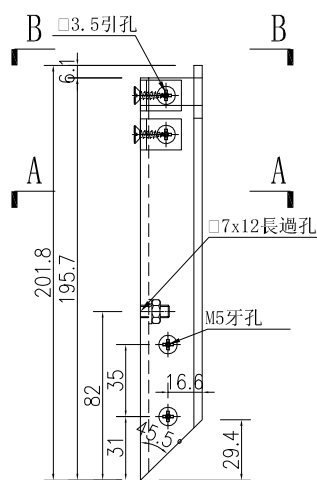

SECTION A-A

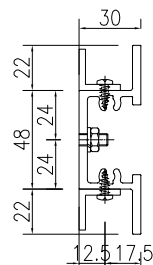

SECTION B-B

名稱	加力骨加工圖	制圖	吳祿瑜	2023.08.04	修改			
材料	X86396	復核			日期			
顏色	鍍化	批准			圖號	J860-GR-JLG05		



数量

备注

1

工程號

J-860

地盤

馬灣

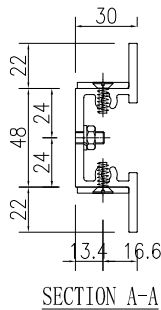
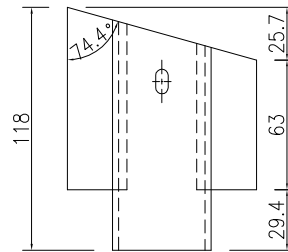
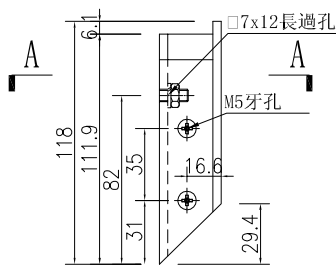

名稱	加力骨加工圖	制圖	吳祿瑜	2023.08.04	修改			
材料	X86396	復核			日期			
顏色	鍍化	批准			圖號	J860-GR-JLG06		

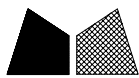

美特鋁質 有限公司
MIDI Aluminium Fabricator Ltd.

工程號	J-860	地盤	馬灣
-----	-------	----	----

物料编号	数量	备注
J860-GR-FJM01	120	

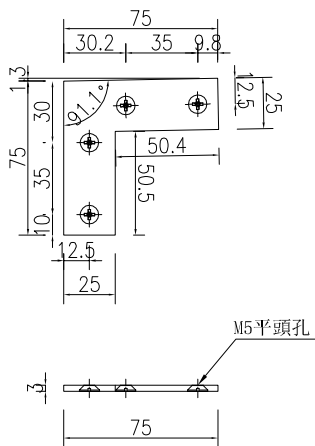

3mm铝板

物料编号	数量	备注
J860-GR-LJ10	110	



20x20x3mm铝角

名稱	型材加工圖	制圖	吳祿瑜	2023.08.04	修改		
材料	详见加工图	復核			日期		
顏色	MILL	批准			圖號	J860-GR-FJM01	