

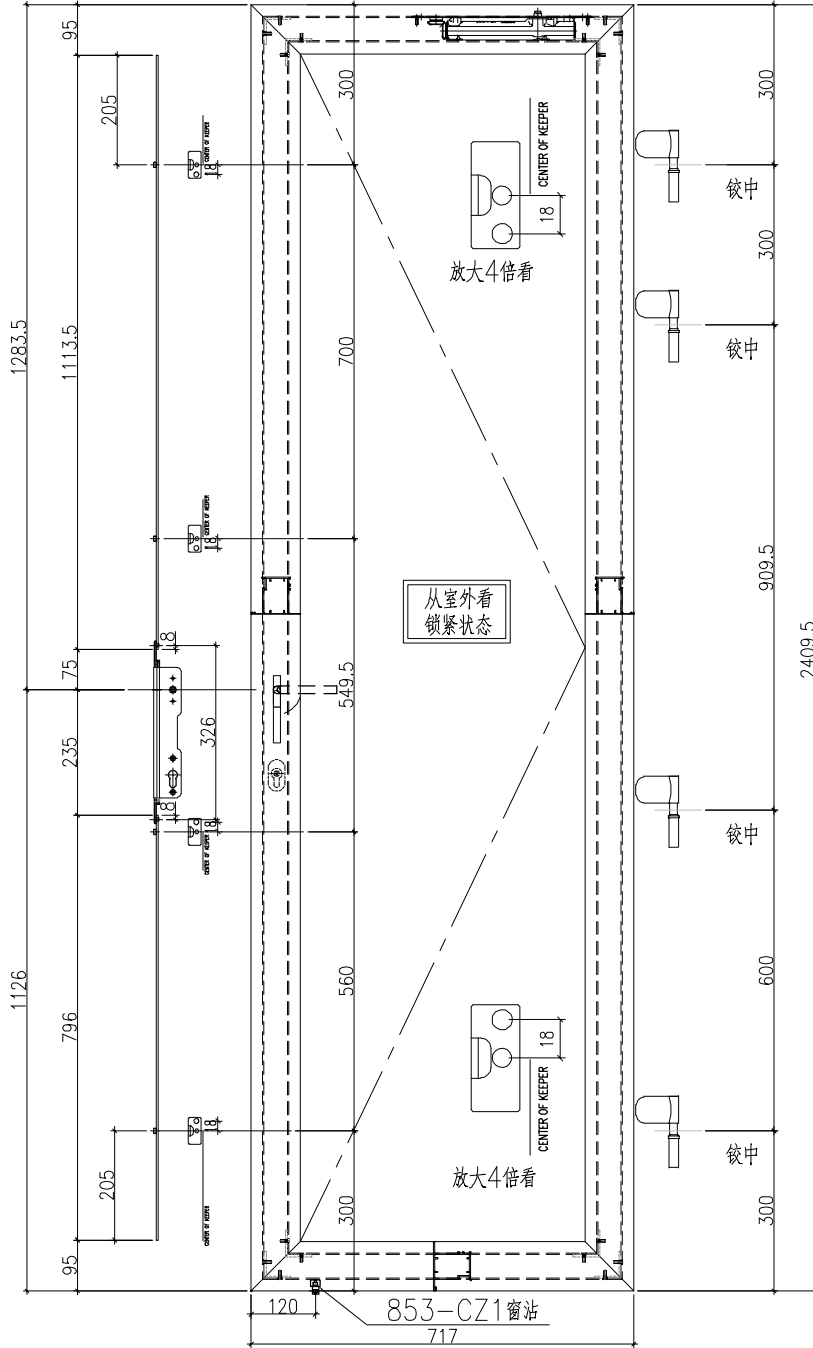

美特鋁質有限公司
MIDI Aluminium Fabricator Ltd.

類別		物料號		
制圖	LRA	2023.04.29	圖號	70FD-1
修改	-	-	數量	
日期	-	-	位置	
復核	-	-		
批准				

使用窗號	數量
W7/T1(中空玻璃)	20
W11/T1(夾膠玻璃)	1
W9/T2(中空玻璃)	15



853-CZ1窗沾
用#8x1/2"圓頭鋼牙修

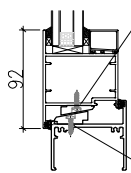

833-CZ1窗沾
用#8x1/2"圓頭鋼牙修

工程號	J-859	地盤	啟德站	附 件
名稱	多点锁放样图		探用	
材料	--		地盤	
顏色	--		工廠	

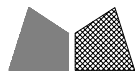

美特鋁質 有限公司
MIDI Aluminium Fabricator Ltd.

類別		物料號		
制圖	LRA	2023.04.29	圖號	70FD-2
修改	-	-	數量	
日期	-	-	位置	
復核	-	-		
批准				

使用窗號	數量
W8/T1	19

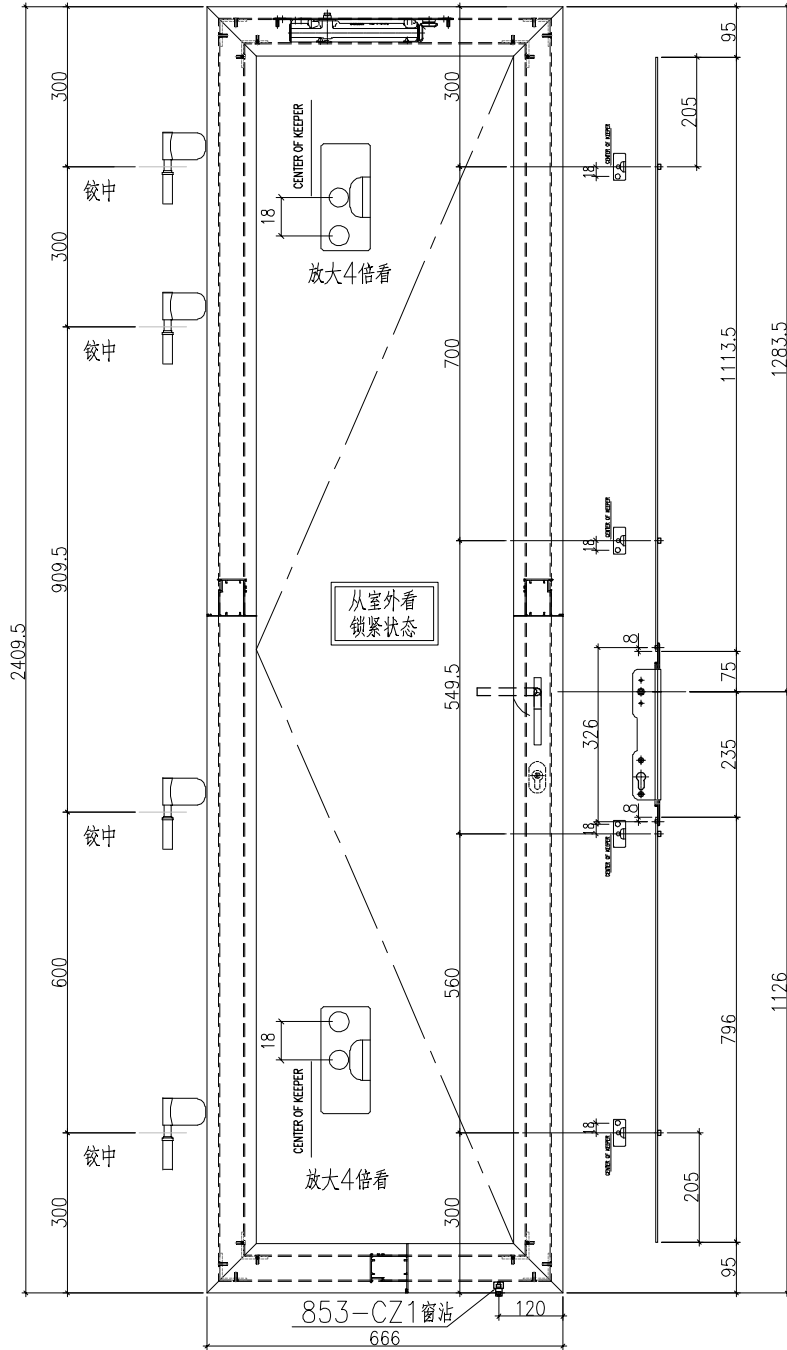

853-CZ1窗沾
用#8x1/2"圓頭鋼牙修

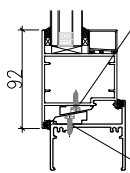

833-CZ1窗沾
用#8x1/2"圓頭鋼牙修

工程號	J-859	地盤	啟德站	附 件
名稱	多点锁放样图		探用	
材料	-		地盤	
顏色	--		工廠	

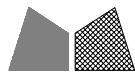

美特鋁質 有限公司
MIDI Aluminium Fabricator Ltd.

類別		物料號		
制圖	LRA	2023.04.29	圖號	70FD-4
修改	-	-	數量	
日期	-	-	位置	
復核	-	-		
批准				

使用窗號	數量
W16/T2	1
W10/T5	1
W9/T6	1

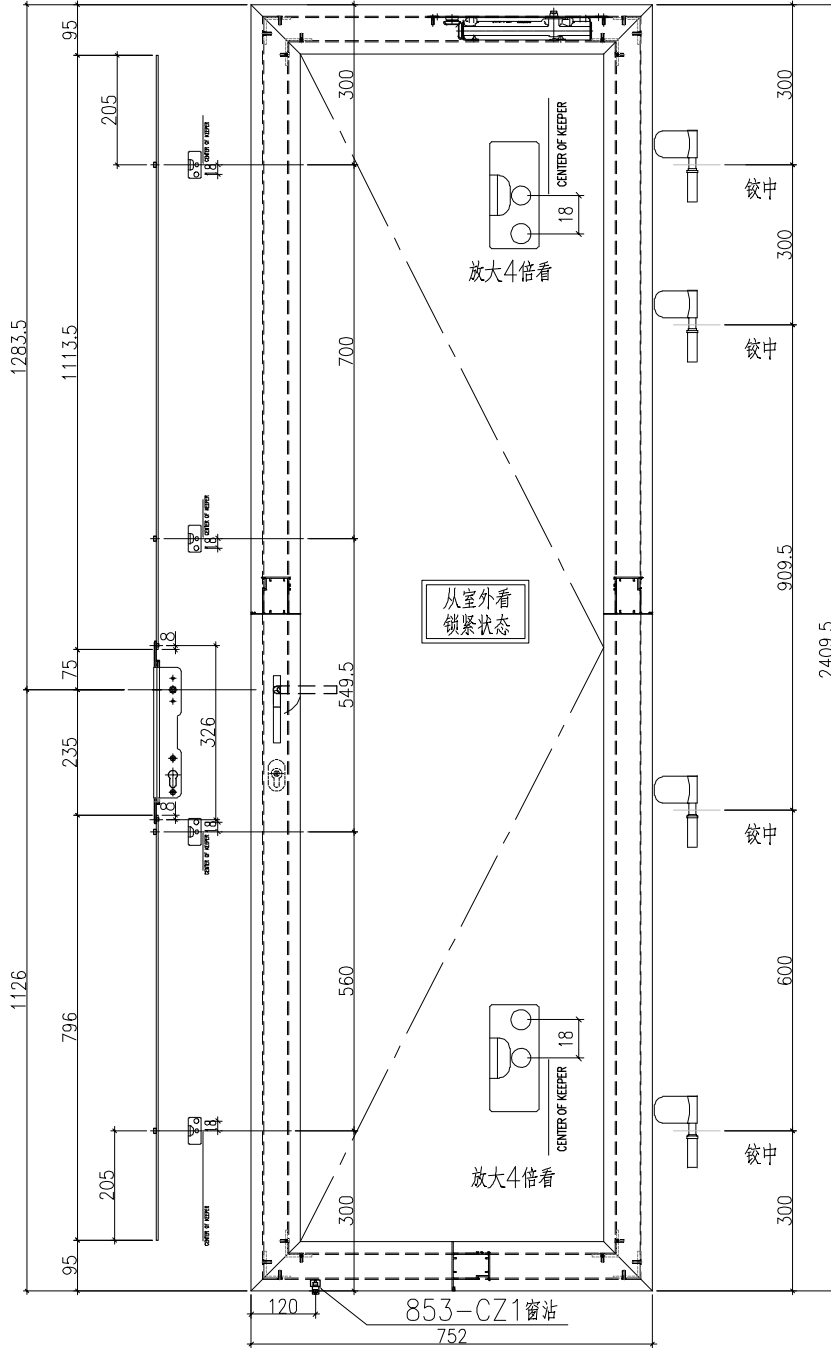

853-CZ1窗沾
用#8x1/2"圓頭鋼牙修

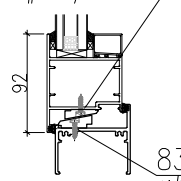

833-CZ1窗沾
用#8x1/2"圓頭鋼牙修

工程號	J-859	地盤	啟德站	附 件
名稱	多点锁放样图		探用	
材料	-		地盤	
顏色	--		工廠	

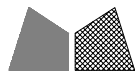

美特鋁質 有限公司
MIDI Aluminium Fabricator Ltd.

類別		物料號		
制圖	LRA	2023.04.29	圖號	70FD-7
修改	-	-	數量	
日期	-	-	位置	
復核	-	-		
批准				

使用窗號	數量
W7/T3	1
W7/T8	1

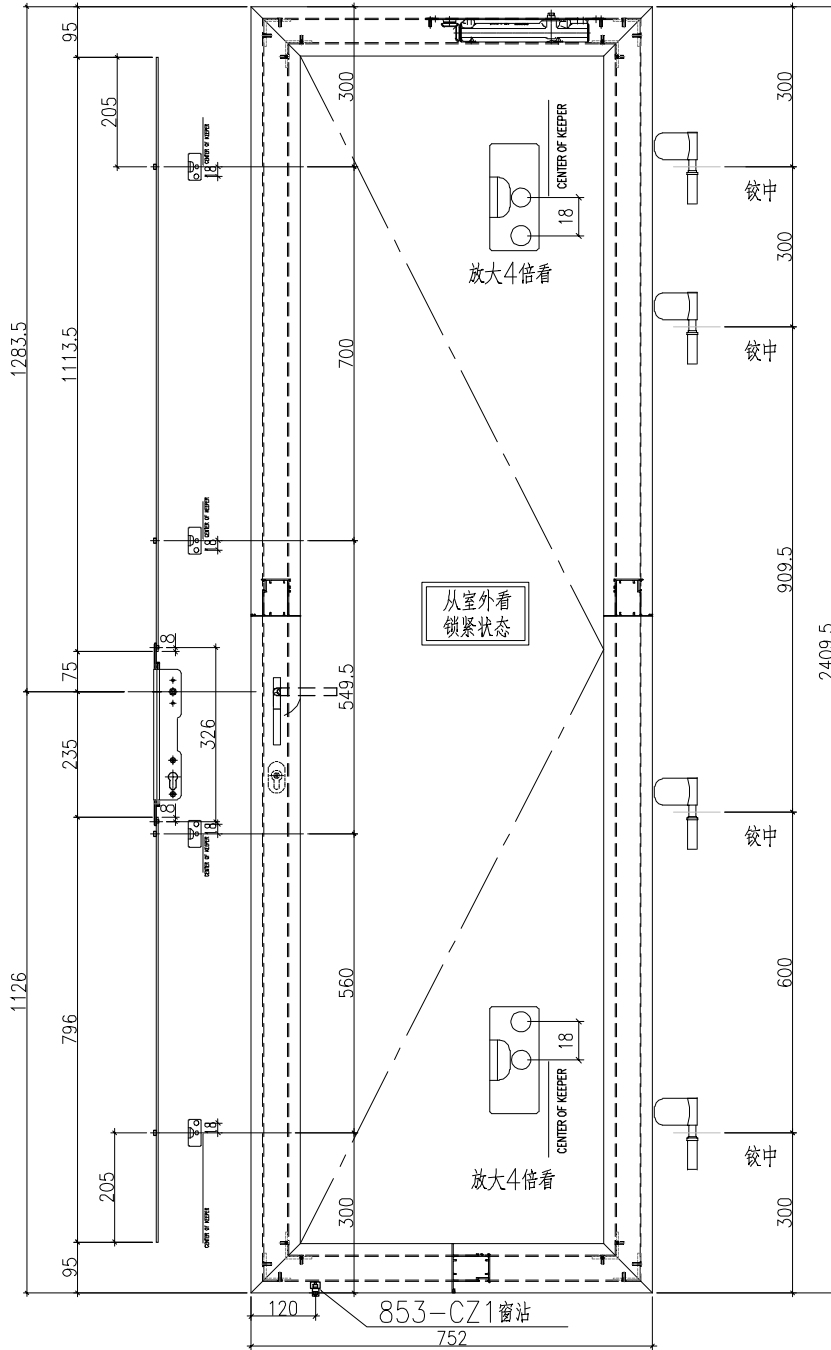

853-CZ1窗沾
用#8x1/2"圓頭鋼牙修

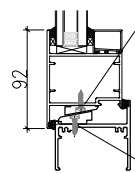

833-CZ1窗沾
用#8x1/2"圓頭鋼牙修

工程號	J-859	地盤	啟德站	附件
名稱	多点锁放样图		採用	
材料	-		地盤	
顏色	--		工廠	



美特鋁質有限公司
MIDI Aluminium Fabricator Ltd.

類別		物料號		
制圖	LRA	2023.04.29	圖號	70FD-10
修改	-	-	數量	
日期	-	-	位置	
復核	-	-		
批准				

使用窗號	數量
W1/T9A(夾膠玻璃)	20

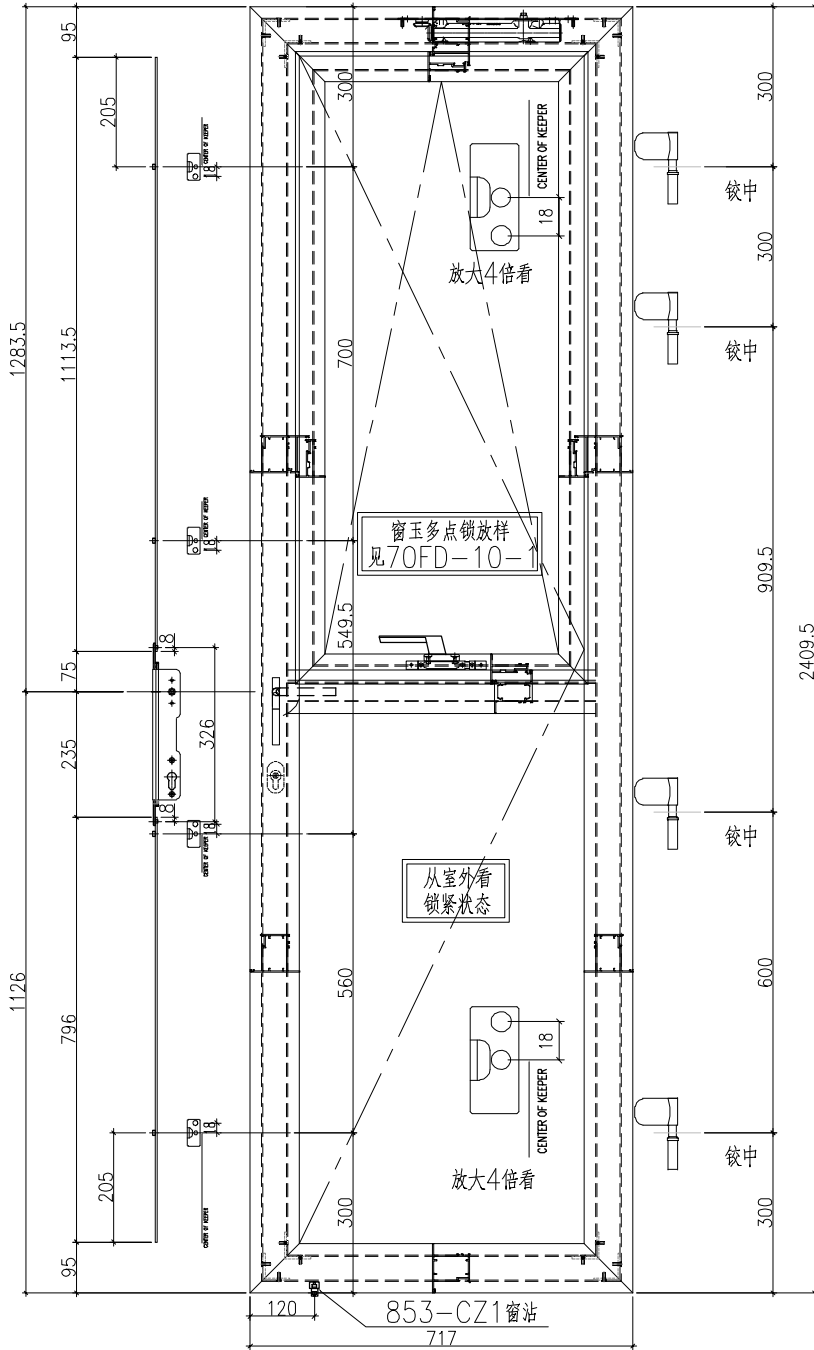

853-CZ1窗沾
用#8x1/2"圆头钢牙修

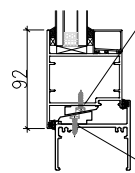

833-CZ1窗沾
用#8x1/2"圆头钢牙修

工程號	J-859	地盤	啟德站	附件
名稱	多点锁放样图		採用	
材料	-		地盤	
顏色	--		工廠	

 美特鋁質有限公司 MIDI Aluminium Fabricator Ltd.				類別		物料號	
修改	-	-		制圖	LRA	2023.04.29	圖號 70FD-10-1
日期	-	-		復核	-	-	數量
				批准			位置

使用窗號	數量
W1/T9A(夾膠玻璃)	20

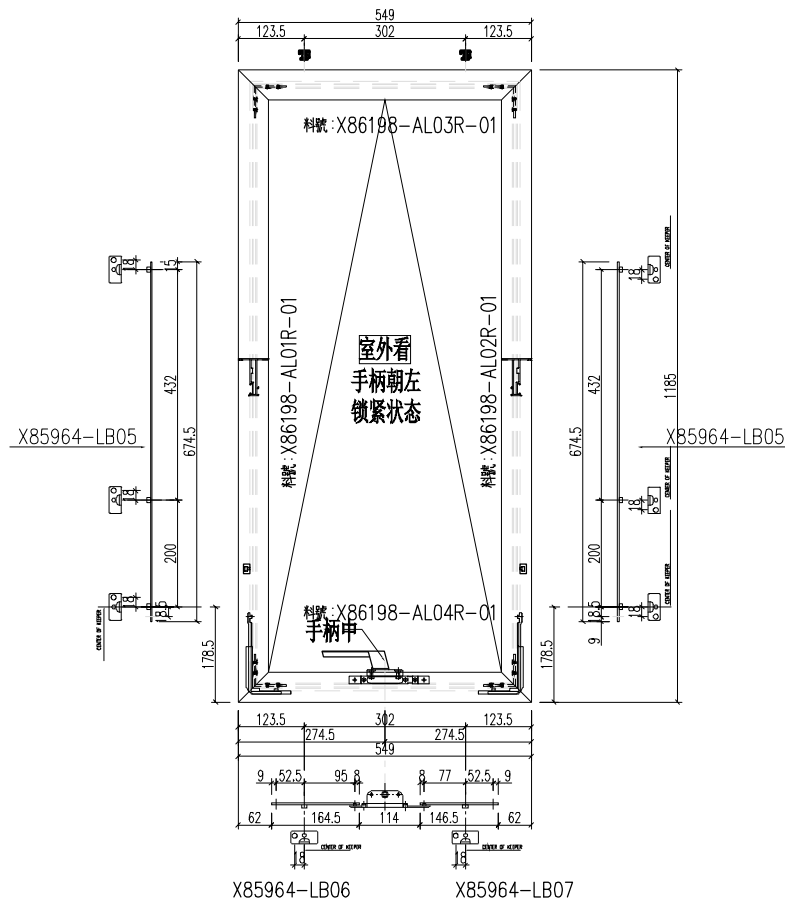

工程號	J-859	地盤	啟德站	附件
名稱	多点锁放样图		採用	
材料	-		地盤	
顏色	--		工廠	



美特鋁質 有限公司
MIDI Aluminium Fabricator Ltd.

類別		物料號	
制圖	LRA	2023.04.29	圖號 70FD-11-1
修改	-	-	數量
日期	-	-	位置
復核	-	-	
批准			

使用窗號	數量
W5A/T9A	20

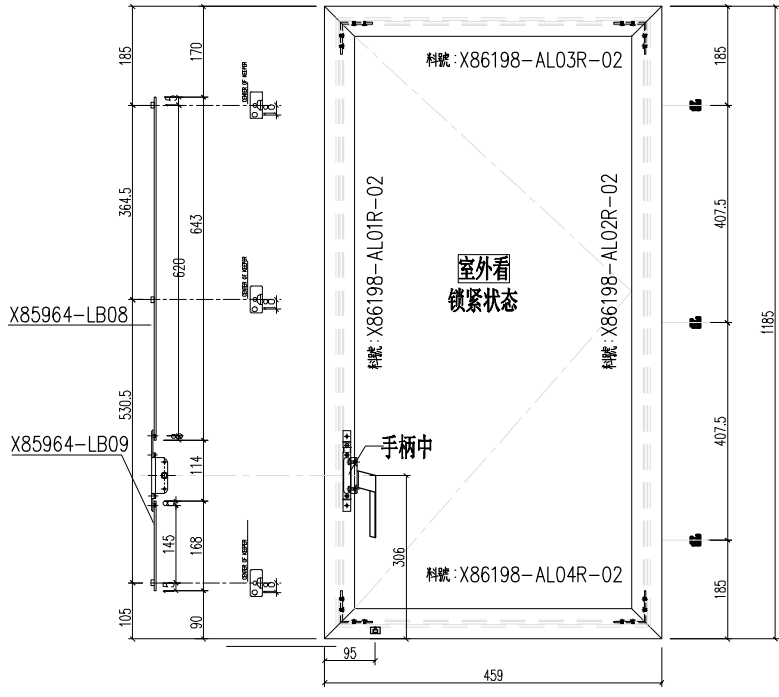

工程號	J-859	地盤	啟德站	附 件
名稱	多点锁放样图		探用	
材料	-		地盤	
顏色	--		工廠	

 美特鋁質 有限公司 MIDI Aluminium Fabricator Ltd.				類別		物料號	
				制圖	LRA	2023.04.29	圖號 JMA0009-LJ01
修改	-	-		復核	-	-	數量 904
日期	-	-		批准			位置

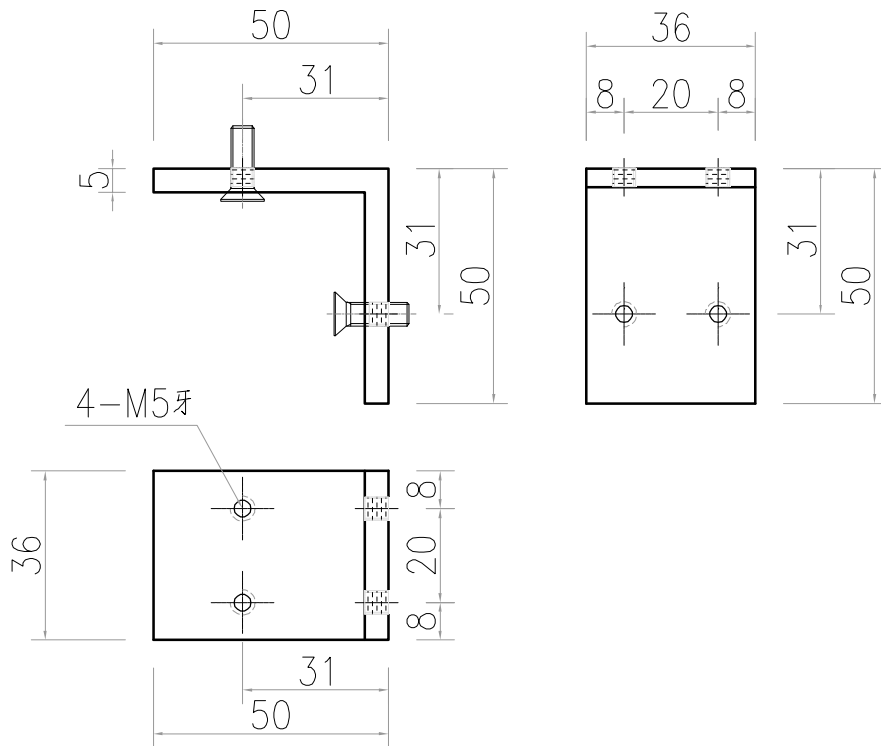

工程號	J-859	地盤	啟德站	附件
名稱	50x50x5厚鋁角		採用	
材料	XXX		地盤	
顏色	--		工廠	

 美特鋁質有限公司 MIDI Aluminium Fabricator Ltd.				類別		物料號	
				制圖	LRA	2023.04.29	圖號 JMA0009-LJ02
修改	-	-		復核	-	-	數量 904
日期	-	-		批准			位置

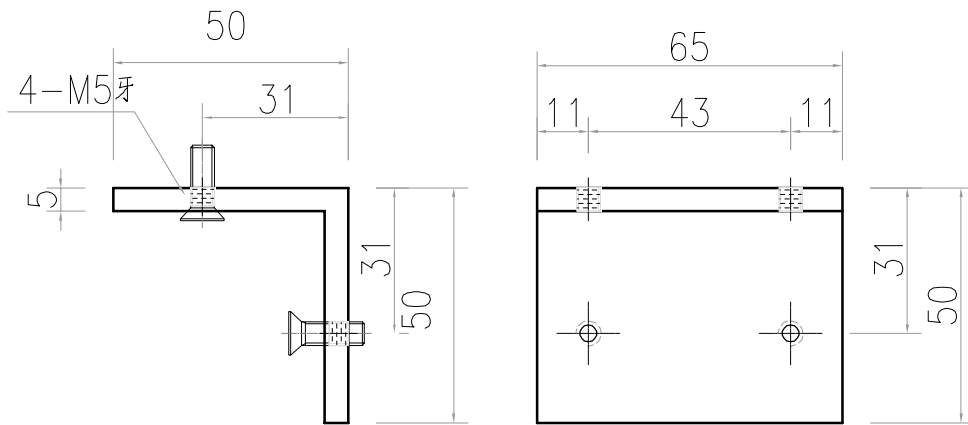

工程號	J-859	地盤	啟德站	附件
名稱	50x50x5厚鋁角		採用	
材料	XXX		地盤	
顏色	--		工廠	

 美特鋁質有限公司 MIDI Aluminium Fabricator Ltd.				類別		物料號	
				制圖	LRA	2023.04.29	圖號 LB-03
修改	-	-		復核	-	-	數量 460
日期	-	-		批准			位置

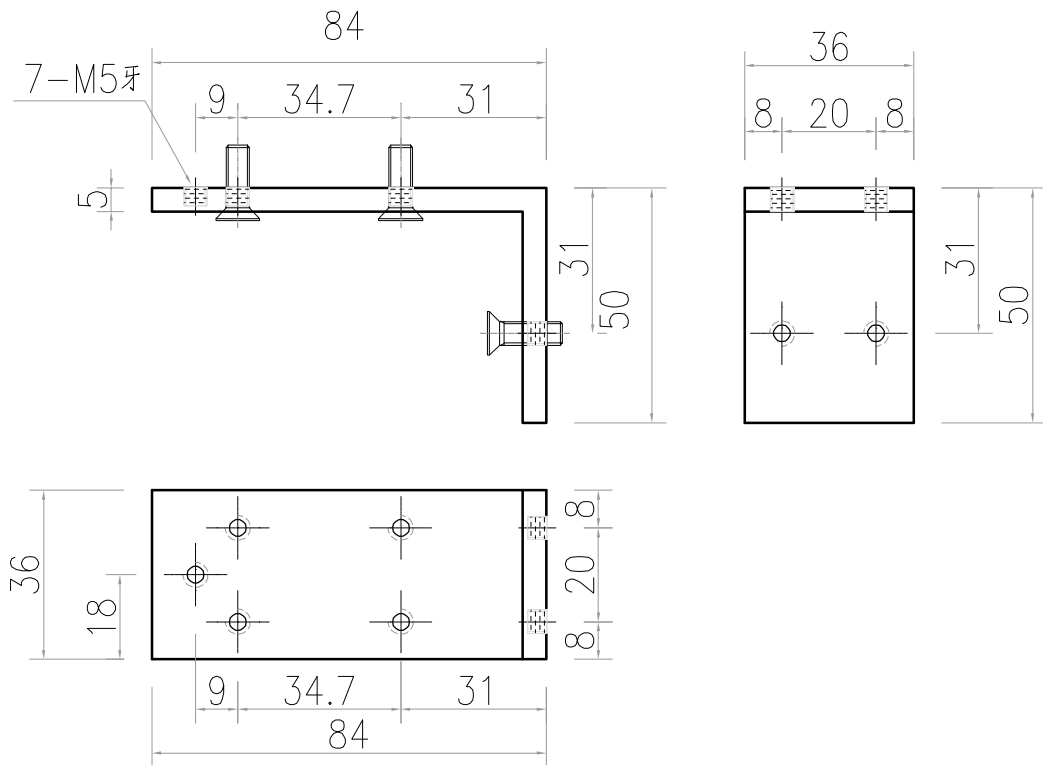

工程號	J-859	地盤	啟德站	附件
名稱	50x84x5厚鋁角		採用	
材料	XXX		地盤	
顏色	--		工廠	