



工程指示 / 要求簡箋 ENGINEER INSTRUCTIONS(E.I.)

工程指示編號:	EI- 6039	修改版本:	B
工程編號:	J 859	工程名稱:	啟德6551
收件人:	生統	發件人:	nero
工程項目:	後裝窗 - 廠用鋁料(BM)	日期:	25/08/2023

<input type="checkbox"/> 原合約工程包	<input type="checkbox"/> 原合約工程加 / 減賬 QT-	<input type="checkbox"/> 新工程報價 QT-
---------------------------------	--	------------------------------------

信件批核號碼/圖紙參考編號:	批核模具圖紙編號:
客戶指示附件:	管理內部批簽署:

<input type="checkbox"/> 初步鋁料 B.M.	<input type="checkbox"/> 加工拆圖, 然後生產	<input type="checkbox"/> 尺寸表
<input type="checkbox"/> 正式鋁料 B.M.	<input type="checkbox"/> 技術上資料/指示	<input type="checkbox"/> 報價
<input type="checkbox"/> 配件 B.M.	<input type="checkbox"/> 樣辦或貨品說明書	<input type="checkbox"/> 分判合約
<input type="checkbox"/> 其他:		

內容:
新增加JMFG0112 65*3鋁巴
請按附件修改資料訂購鋁料。

完成上列要求日期: 31/08/2023

國內

<input type="checkbox"/> 生產技術總監	<input type="checkbox"/> 連附件	<input type="checkbox"/> 技術部	<input type="checkbox"/> 連附件	<input type="checkbox"/> 生產部	<input type="checkbox"/> 連附件
<input type="checkbox"/> 採購部	<input type="checkbox"/> 連附件	<input checked="" type="checkbox"/> 生產統籌部	<input checked="" type="checkbox"/> 連附件	<input type="checkbox"/> 報關組	<input type="checkbox"/> 連附件
<input type="checkbox"/> 質檢部	<input type="checkbox"/> 連附件	<input type="checkbox"/> 會計部	<input type="checkbox"/> 連附件	<input type="checkbox"/> 機械設計部	<input type="checkbox"/> 連附件
<input type="checkbox"/> 香港辦	<input type="checkbox"/> 連附件	<input type="checkbox"/> 其他:			

香港

<input type="checkbox"/> 行政部	<input type="checkbox"/> 連附件	<input type="checkbox"/> 會計部	<input type="checkbox"/> 連附件	<input type="checkbox"/> 統籌部	<input type="checkbox"/> 連附件	<input type="checkbox"/> 工程部	<input type="checkbox"/> 連附件
<input type="checkbox"/> 採購部	<input type="checkbox"/> 連附件	<input type="checkbox"/> QS部	<input type="checkbox"/> 連附件	<input type="checkbox"/> 地盤管理	<input type="checkbox"/> 連附件	<input type="checkbox"/> 維修部	<input type="checkbox"/> 連附件

*發件人簽署:	*組別成員批核簽署:
傳遞編號:	項目經理簽署:

 美特鋁質有限公司 MIDI Aluminium Fabricator Ltd.		工程號: J-859	計算:	HXL	日期:	2023.03.29	送呈:	施哥		分兩批送料到廠						
		地盤名稱: 启德站	核對:	林仁安	日期:	2023.04.09	副本:									
廠用鋁型材B.M.表		項目類別: 后裝窗	批准:		日期:		此BM依據2023.4.03版施工圖計算									
BM編號:859-WI-M01-X-XXX		A/C Code : B	有顏色鋁料(Kg):	13201.94	無顏色鋁料(Kg):	429.28		V.F總(米 ²)	2260.40							
序號	修改標示	物料編號	鋁料名稱	顏色	合金狀態	長度	數量 (支)			重量(Kgs)		V.F.(米 ²)		備注	MO1	MO2
						(mm)	實用	後備	總數	Kg/M	總重量	米 ² /米	Total_V.F.			
1		X86381	70生邊企	UCT543684XL-3	6063-T6	6500	44	3	47	0.897	274.03	0.173	52.7			
2	A增加數量	X86382	70中柱	UCT543684XL-3	6063-T6	5200	43	3	46	5.728	1370.14	0.272	65.1			
3	A增加數量	X86389	70生頂橫	UCT543684XL-3	6063-T6	6450	20	0	20	1.095	141.26	0.207	26.7			
4		X86205	70上生下生中橫	UCT543684XL-3	6063-T6	6100	10	0	10	2.482	151.40	0.318	19.4			
5		X86390	70夾企料	UCT543684XL-3	6063-T6	5700	12	0	12	1.095	74.90	0.236	16.1			
6		X86388	70生底橫	UCT543684XL-3	6063-T6	6450	12	0	12	1.043	80.73	0.175	13.5			
7	A增加數量	X86383	FD門邊企	UCT543684XL-3	6063-T6	5200	206	10	216	2.11	2369.95	0.642	721.1			
8	A增加數量	X86384	FD門玉料	UCT543684XL-3	6063-T6	5950	270	10	280	2.565	4273.29	0.289	481.5			
9		X86018	玻璃線	UCT543684XL-3	6063-T5	4750	230	20	250	0.255	302.81	0.150	178.1			
10		X86202	玻璃線	UCT543684XL-3	6063-T5	6050	53	5	58	0.304	106.67	0.047	16.5			
11		X86269	FD門頂橫料	UCT543684XL-3	6063-T6	5850	33	3	36	1.772	373.18	0.236	49.7			
12		X86385	50生邊企	UCT543684XL-3	6063-T6	6450	16	2	18	0.772	89.63	0.165	19.2			
13		X86386	50生頂橫	UCT543684XL-3	6063-T6	6200	5	0	5	0.971	30.10	0.172	5.3			
14		X86387	50生底橫	UCT543684XL-3	6063-T6	6200	5	0	5	0.918	28.46	0.154	4.8			
15		X86108	70中企通	UCT543684XL-3	6063-T6	5000	5	0	5	2.285	57.13	0.168	4.2			
16		X86198	70窗玉料	UCT543684XL-3	6063-T6	6100	85	5	90	1.422	780.68	0.195	107.1			
17	A增加數量	X86007	70生夾企料	UCT543684XL-3	6063-T6	6450	70	3	73	0.835	393.16	0.173	81.5			
18		X86199	50窗玉料	UCT543684XL-3	6063-T6	5350	23	3	26	1.149	159.83	0.172	23.9			
19		X86262	70上生下梗中橫	UCT543684XL-3	6063-T6	5750	9	0	9	1.838	95.12	0.234	12.1			
20		X86200	玻璃線	UCT543684XL-3	6063-T5	6450	75	10	85	0.276	151.32	0.041	22.5			
21		X86201	玻璃線	UCT543684XL-3	6063-T5	5950	229	20	249	0.255	377.80	0.047	69.6			
22		X86022	FD門底橫	UCT543684XL-3	6063-T6	5850	36	0	36	1.504	316.74	0.194	40.9			
23	A增加數量	X86263	反拍線	UCT543684XL-3	6063-T6	5750	28	0	28	0.769	123.81	0.053	8.5			
24		X86203	50百叶片	UCT543684XL-3	6063-T6	6300	15	0	15	0.897	84.77	0.239	22.6			

25		X86204	50滴水横	UCT543684XL-3	6063-T6	6200	5	0	5	1.891	58.62	0.305	9.5			
26		X85958	70百叶片	UCT543684XL-3	6063-T6	5750	30	0	30	1.041	179.57	0.272	46.9			
27		X86109	玻璃线	UCT543684XL-3	6063-T5	5850	75	10	85	1.163	578.30	0.224	111.5			
28		X85964	拉巴	UCT543684XL-3	6063-T5	5400	162	10	172	0.162	150.47	0.025	23.2			
29		BT4021	50*3铝巴(切成45*3)	UCT543684XL-3	6063-T6	5750	5	0	5	0.44	12.65	0.096	2.8			
30	B新增加編號	JMFG0112	65*3铝巴	UCT543684XL-3	6063-T5	5850	5	0	5	0.528	15.44	0.136	4.0			
31		X86021	65*65*4.5铝角	鍍化	6061-T6	6000	8	0	8	1.530	73.44	0.000	0.0			
32		JM1052	13*13*1.3铝角	鍍化	6061-T6	5750	25	0	25	0.057	8.19				反拍线用	
33		JM3094	20X20X2.5铝通	鍍化	6063-T6	5750	5	0	5	0.553	15.90				反拍线用 来企用	
34	A新增加	BT4061	20X5MM铝巴	鍍化	6063-T5	5400	21	0	21	0.293	33.23				FD门用	
35	A新增加	BT4106	40X5MM铝巴	鍍化	6063-T5	6300	81	0	81	0.585	298.53				FD门用	
36																
37																
									合計：	2073		13631.23		2260.404		

J-859后装窗铝料模圖(一)

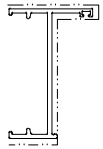

模號: X86381
名稱: 70生邊企
合金狀態: 6063-T6
重量: 0.897 KG/M
V.F.: 172.6 mm

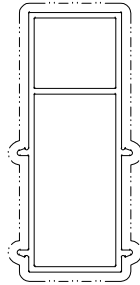

模號: X86382
名稱: 70中柱
合金狀態: 6063-T6
重量: 5.728 KG/M
V.F.: 272 mm

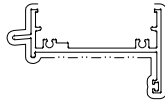

模號: X86389
名稱: 70生頂橫
合金狀態: 6063-T6
重量: 1.095 KG/M
V.F.: 207.5 mm

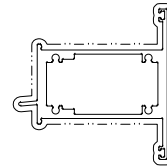

模號: X86205
名稱: 70上生下生中橫
合金狀態: 6063-T6
重量: 2.482 KG/M
V.F.: 318.5 mm

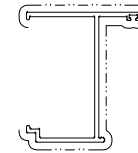

模號: X86390
名稱: 70夾企料
合金狀態: 6063-T6
重量: 1.095 KG/M
V.F.: 236.5 mm

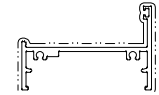

模號: X86388
名稱: 70生底橫
合金狀態: 6063-T6
重量: 1.043 KG/M
V.F.: 174.5 mm

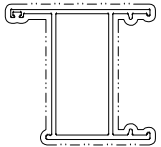

模號: X86383
名稱: 70FD門邊企料
合金狀態: 6063-T6
重量: 2.11 KG/M
V.F.: 264 mm

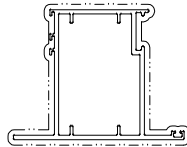

模號: X86384
名稱: FD門玉料
合金狀態: 6063-T6
重量: 2.565 KG/M
V.F.: 289 mm



模號: X86018
名稱: 梗窗玻璃綫
合金狀態: 6063-T5
重量: 0.310 KG/M
V.F.: 83.7 mm



模號: X86202
名稱: 玻璃綫
合金狀態: 6063-T5
重量: 0.304 KG/M
V.F.: 47.3 mm

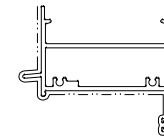

模號: X86269
名稱: 70FD門頂橫料
合金狀態: 6063-T6
重量: 1.772 KG/M
V.F.: 236.5 mm

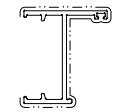

模號: X86385
名稱: 50生邊企
合金狀態: 6063-T6
重量: 0.772 KG/M
V.F.: 165.3 mm

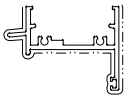

模號: X86386
名稱: 50生頂橫
合金狀態: 6063-T6
重量: 0.971 KG/M
V.F.: 171.3 mm

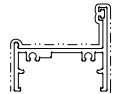

模號: X86387
名稱: 50生底橫
合金狀態: 6063-T6
重量: 0.918 KG/M
V.F.: 154.5 mm

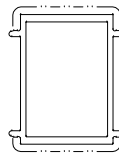

模號: X86108
名稱: 70中企通
合金狀態: 6063-T6
重量: 2.285 KG/M
V.F.: 168.21 mm

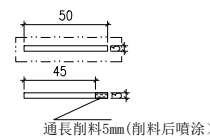

模號: BT4021
名稱: 50*3鋁巴
合金狀態: 6063-T6
重量: 0.44 KG/M
V.F.: 96 mm

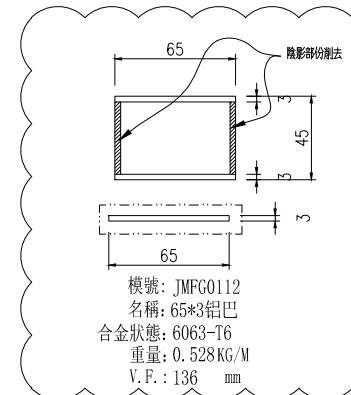

模號: JMFG0112
名稱: 65*3鋁巴
合金狀態: 6063-T6
重量: 0.528 KG/M
V.F.: 136 mm

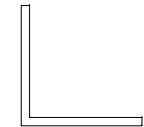

模號: X86021
名稱: 65*65*4.5鋁角
合金狀態: 6061-T6
重量: 1.53 KG/M
V.F.: 0 mm

J-859后装窗铝料模圖(二)

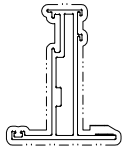

模號: X86198
名稱: 70窗玉料
合金狀態: 6063-T6
重量: 1.422 KG/M
V.F.: 195.2 mm

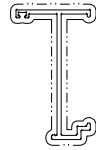

模號: X86007
名稱: 70生夾企
合金狀態: 6063-T6
重量: 0.835 KG/M
V.F.: 173.62mm

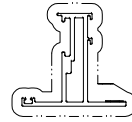

模號: X86199
名稱: 50窗玉料
合金狀態: 6063-T6
重量: 1.149 KG/M
V.F.: 172.40mm

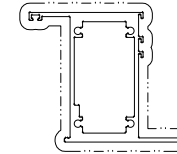

模號: X86262
名稱: 70上生下梗中橫
合金狀態: 6063-T6
重量: 1.838 KG/M
V.F.: 233.49mm



模號: JM3094
名稱: 20*20*2.5鋁通
合金狀態: 6063-T6
重量: 0.553 KG/M
V.F.: 0 mm



模號: X86200
名稱: 50生窗玻璃綫
合金狀態: 6063-T5
重量: 0.276 KG/M
V.F.: 41.3 mm



模號: X86201
名稱: 梗窗玻璃綫
合金狀態: 6063-T5
重量: 0.255 KG/M
V.F.: 47.3 mm

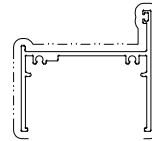

模號: X86022
名稱: 70生底橫
合金狀態: 6063-T6
重量: 1.504 KG/M
V.F.: 194 mm

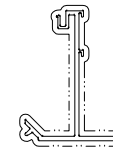

模號: X86263
名稱: 反拍綫
合金狀態: 6063-T6
重量: 0.769 KG/M
V.F.: 52.8 mm



模號: JM1052 (13*13*1.3鋁角)
名稱: 反拍綫描膠鋁角
合金狀態: 符定
重量: 0.057 KG/M
V.F.: 0 mm

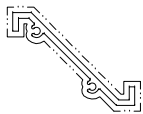

模號: X86203
名稱: 50百葉片
合金狀態: 6063-T6
重量: 0.897 KG/M
V.F.: 239 mm

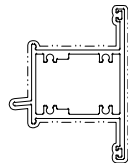

模號: X86204
名稱: 50滴水上生下中橫
合金狀態: 6063-T6
重量: 1.891 KG/M
V.F.: 305.3 mm

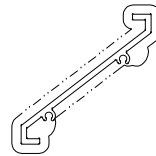

模號: X85958
名稱: 70百葉片
合金狀態: 6063-T6
重量: 1.041 KG/M
V.F.: 272 mm



模號: X86109
名稱: 50生窗玻璃綫
合金狀態: 6063-T5
重量: 0.268 KG/M
V.F.: 60 mm

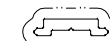

模號: X85964
名稱: 歐標槽拉巴
合金狀態: 6063-T5
重量: 0.162 KG/M
V.F.: 25 mm