

 美特鋁質 有限公司 MIDI Aluminium Fabricator Ltd.				類別		物料號	
修改	-	-		制圖	LRA	2022.02.04	圖號 70-BY1
日期	-	-		復核	-	-	數量
				批准			位置

数据表见：70-BY1-1~4

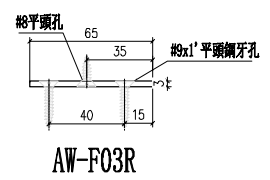

① 號百葉加工圖

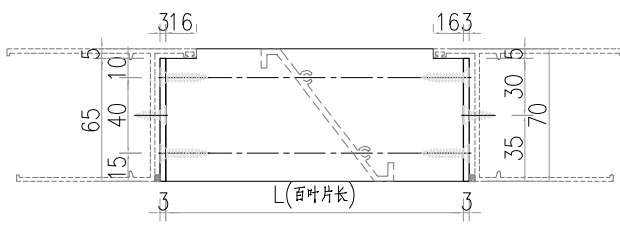
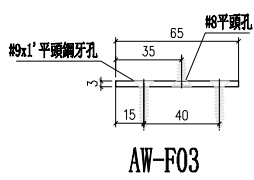
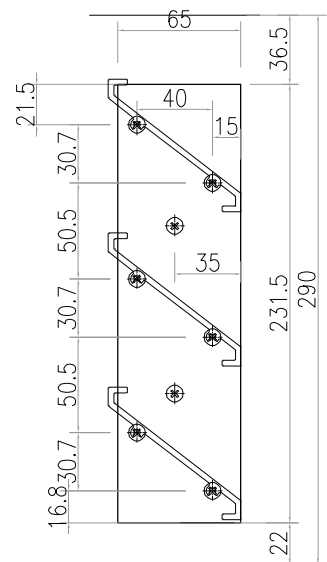
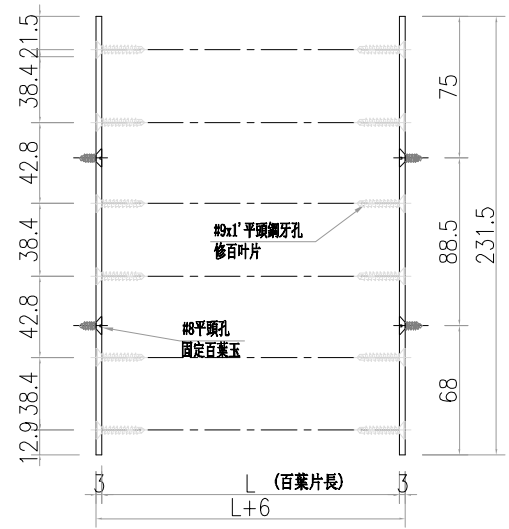
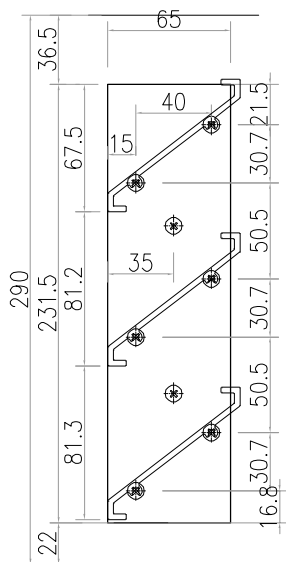
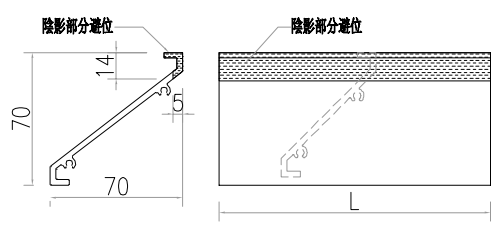

② 號百葉加工圖

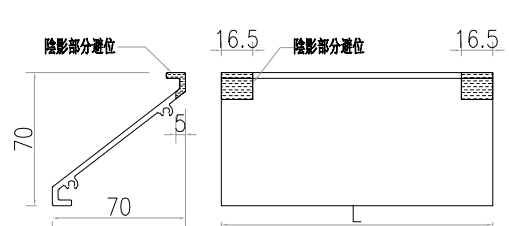

工程號	J-859	地盤	啟德站	探 用 附 件
名稱	百葉組裝圖			
材料	详见加工圖		地盤	
顏色	--		工廠	

 美特鋁質有限公司 MIDI Aluminium Fabricator Ltd.				類別	物料號	圖號	50-BY1-1	
修改	-	-		制圖	LRA	2022.02.04	數量	
日期	-	-		復核	-	-	位置	
				批准				
窗號		分格寬度L	分格高度H	-	-	總幅數量		
(W14/P)/T9-BY1		540	290	-	-	16		
序號	料號	名稱	出筍	長度L	單幅數量			
1	X86203-P1-8	50百葉片	避位	462	1			
2	X86203-P2-8	50百葉片	避位	462	2			
3	AW-F01/R	百葉玉企巴	直口	231.5	2			
窗號		分格寬度L	分格高度H	-	-	總幅數量		
(W5/P)/T9-BY1		700	290	-	-	20		
序號	料號	名稱	出筍	長度L	單幅數量			
1	X86203-P1-5	50百葉片	避位	622	1			
2	X86203-P2-5	50百葉片	避位	622	2			
3	AW-F01/R	百葉玉企巴	直口	231.5	2			
窗號		分格寬度L	分格高度H	-	-	總幅數量		
(W1/P)/T1-BY1		720	290	-	-	35		
序號	料號	名稱	出筍	長度L	單幅數量			
1	X86203-P1-1	50百葉片	避位	582	1			
2	X86203-P2-1	50百葉片	避位	582	2			
3	AW-F01/R	百葉玉企巴	直口	231.5	2			
窗號		分格寬度L	分格高度H	-	-	總幅數量		
(W6/P)/T1-BY1		720	290	-	-	20		
序號	料號	名稱	出筍	長度L	單幅數量			
1	X86203-P1-2	50百葉片	避位	612	1			
2	X86203-P2-2	50百葉片	避位	612	2			
3	AW-F01/R	百葉玉企巴	直口	231.5	2			
窗號		分格寬度L	分格高度H	-	-	總幅數量		
(W5/P)/T2-BY1		700	290	-	-	15		
序號	料號	名稱	出筍	長度L	單幅數量			
1	X86203-P1-3	50百葉片	避位	592	1			
2	X86203-P2-3	50百葉片	避位	592	2			
3	AW-F01/R	百葉玉企巴	直口	231.5	2			
窗號		分格寬度L	分格高度H	-	-	總幅數量		
(W15/P)/T2-BY1		600	290	-	-	1		
序號	料號	名稱	出筍	長度L	單幅數量			
1	X86203-P1-3	50百葉片	避位	522	1			
2	X86203-P2-3	50百葉片	避位	522	2			
3	AW-F01/R	百葉玉企巴	直口	231.5	2			
工程號	J-859	地盤	啟德站	<div style="border: 1px solid black; padding: 10px; display: inline-block;"> 加工图见: 50-BY1 </div>				
名稱	百葉組裝圖		採					用
材料	详见加工圖		地盤					
顏色	--		工廠					

 美特鋁質 有限公司 MIDI Aluminium Fabricator Ltd.				類別		物料號	
修改	-	-		制圖	LRA	2022.02.04	圖號 50-BY2
日期	-	-		復核	-	-	數量
				批准			位置

数据表见: 50-BY2-1

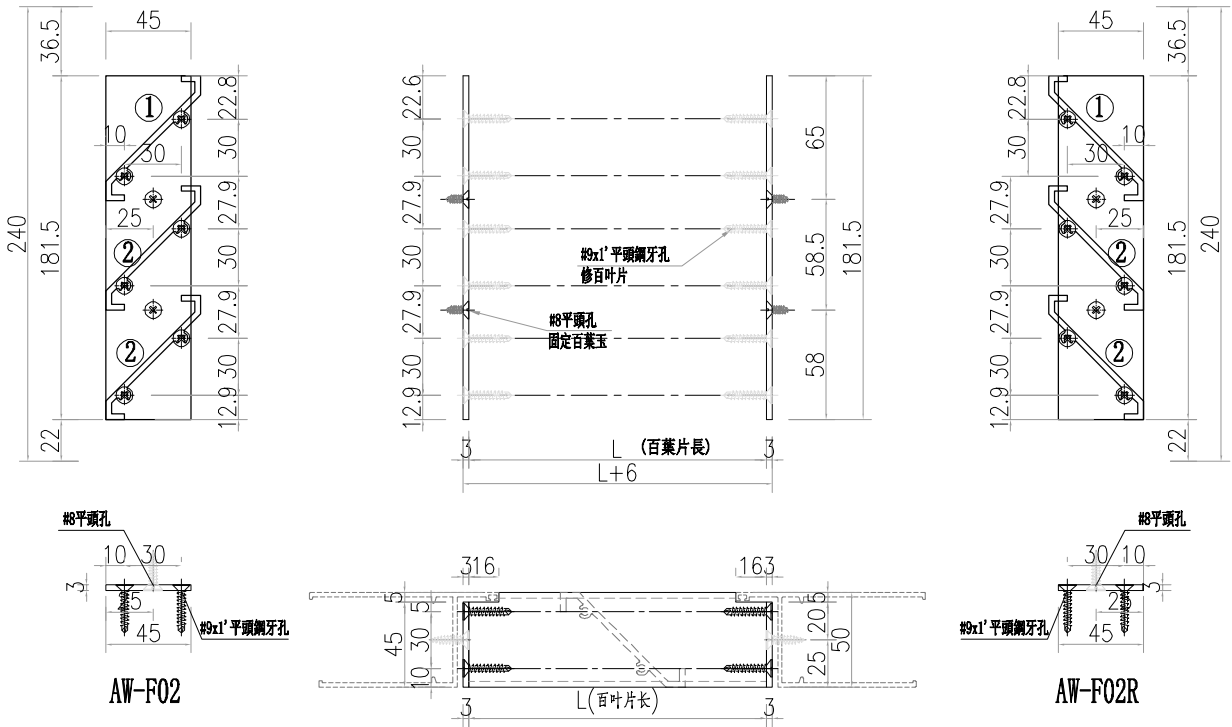

① 號百葉加工圖

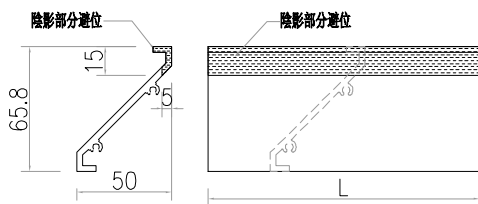

② 號百葉加工圖

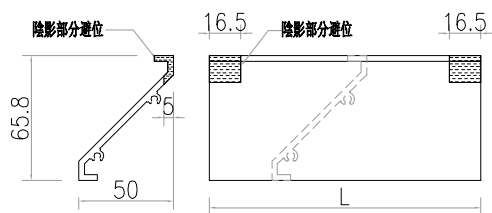

工程號	J-859	地盤	啟德站	探 用 附 件
名稱	百葉組裝圖		地盤	
材料	详见加工图		工廠	
顏色	--			

 美特鋁質 有限公司 MIDI Aluminium Fabricator Ltd.				類別		物料號	
				制圖	LRA	2022.02.04	圖號 50-BY2-1
修改	-	-		復核	-	-	數量
日期	-	-		批准			位置
窗號		分格寬度L	分格高度H	-	-	總幅數量	
(W9/P)/T1-BY1		700	240	-	-	2	
序號	料號	名稱	出筍	長度L	單幅數量		
1	X86203-P1-4	50百葉片	避位	562	1		
2	X86203-P2-4	50百葉片	避位	562	2		
3	AW-F02/R	百葉玉企巴	直口	181.5	2		
窗號		分格寬度L	分格高度H	-	-	總幅數量	
(W1/P)/T5-BY1		700	240	-	-	85	
序號	料號	名稱	出筍	長度L	單幅數量		
1	X86203-P1-5	50百葉片	避位	622	1		
2	X86203-P2-5	50百葉片	避位	622	2		
3	AW-F02/R	百葉玉企巴	直口	181.5	2		
窗號		分格寬度L	分格高度H	-	-	總幅數量	
(W10/P)/T6-BY1		1150	240	-	-	1	
序號	料號	名稱	出筍	長度L	單幅數量		
1	X86203-P1-6	50百葉片	避位	1072	1		
2	X86203-P2-6	50百葉片	避位	1072	2		
3	AW-F02/R	百葉玉企巴	直口	181.5	2		
窗號		分格寬度L	分格高度H	-	-	總幅數量	
(W12/P)/T1-BY1		700	240	-	-	1	
序號	料號	名稱	出筍	長度L	單幅數量		
1	X86203-P1-3	50百葉片	避位	592	1		
2	X86203-P2-3	50百葉片	避位	592	2		
3	AW-F02/R	百葉玉企巴	直口	181.5	2		
窗號		分格寬度L	分格高度H	-	-	總幅數量	
(W6/P)/T8-BY1		650	240	-	-	0	
序號	料號	名稱	出筍	長度L	單幅數量		
1	X86203-P1-7	50百葉片	避位	572	1		
2	X86203-P2-7	50百葉片	避位	572	2		
3	AW-F02/R	百葉玉企巴	直口	181.5	2		
窗號		分格寬度L	分格高度H	-	-	總幅數量	
(W2/P)/T9A-BY1		720	240	-	-	21	
序號	料號	名稱	出筍	長度L	單幅數量		
1	X86203-P1-1	50百葉片	避位	582	1		
2	X86203-P2-1	50百葉片	避位	582	2		
3	AW-F02/R	百葉玉企巴	直口	181.5	2		
工程號	J-859	地盤	啟德站		<div style="border: 1px solid black; padding: 5px; display: inline-block;">加工圖見: 50-BY2</div>		
名稱	百葉組裝圖		採	用			
材料	詳見加工圖		地盤				
顏色	--		工廠				

 美特鋁質有限公司 MIDI Aluminium Fabricator Ltd.				類別		物料號		
				制圖	LRA	2022.02.04	圖號	X86203-P1
修改	-	-		復核	-	-	數量	
日期	-	-		批准			位置	

序号	料号	名称	避位	长度	数量
1	X86203-P1-1	50百叶片	避位	582	56
2	X86203-P1-2	50百叶片	避位	612	20
3	X86203-P1-3	50百叶片	避位	592	16
4	X86203-P1-4	50百叶片	避位	562	2
5	X86203-P1-5	50百叶片	避位	622	105
6	X86203-P1-6	50百叶片	避位	1072	1
7	X86203-P1-7	50百叶片	避位	462	16
8	X86203-P1-8	50百叶片	避位	572	21

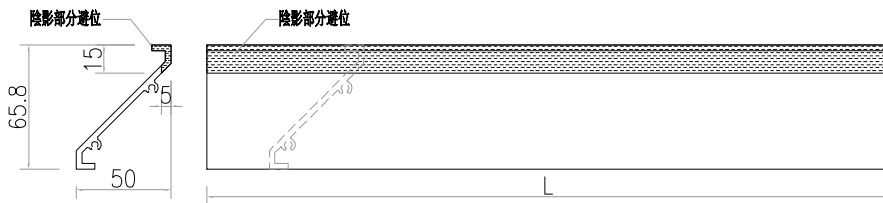

工程號	J-859	地盤	啟德站	探用附件
名稱	百葉片加工圖		地盤	
材料	X86203		工廠	
顏色	--			

 美特鋁質有限公司 MIDI Aluminium Fabricator Ltd.				類別		物料號	
				制圖	LRA	2022.02.04	圖號 X86203-P2
修改	-	-		復核	-	-	數量
日期	-	-		批准			位置

序号	料号	名称	避位	长度	数量
1	X86203-P2-1	50百叶片	避位	582	112
2	X86203-P2-2	50百叶片	避位	612	40
3	X86203-P2-3	50百叶片	避位	592	32
4	X86203-P2-4	50百叶片	避位	562	4
5	X86203-P2-5	50百叶片	避位	622	210
6	X86203-P2-6	50百叶片	避位	1072	2
7	X86203-P2-7	50百叶片	避位	462	32
8	X86203-P2-8	50百叶片	避位	572	42

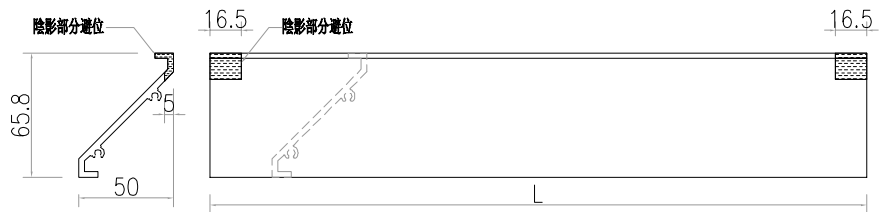

工程號	J-859	地盤	啟德站	附 件
名稱	百葉片加工圖		採	
材料	X86203		地盤	
顏色	--		工廠	

 美特鋁質 有限公司 MIDI Aluminium Fabricator Ltd.				類別		物料號	
				制圖	LRA	2022.02.04	圖號 50-BY1-2
修改	-	-		復核	-	-	數量
日期	-	-		批准			位置

数据表见：50-BY1-1

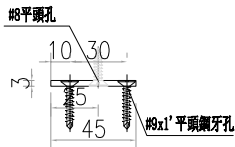
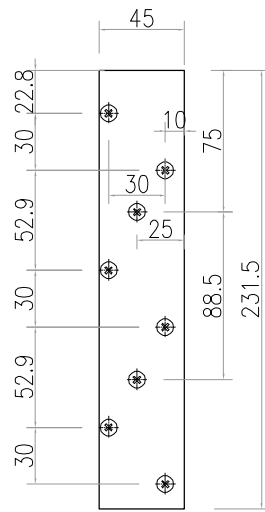
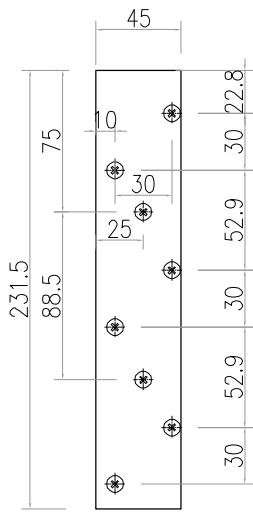

AW-F01
数量：90支

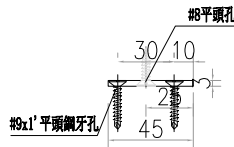

AW-F01R
数量：90支

工程號	J-859	地盤	啟德站	附件
名稱	百葉組裝圖		採	
材料	详见加工图		地盤	
顏色	--		工廠	

 美特鋁質 有限公司 MIDI Aluminium Fabricator Ltd.				類別		物料號	
				制圖	LRA	2022.02.04	圖號 50-BY2-2
修改	-	-		復核	-	-	數量
日期	-	-		批准			位置

数据表见: 50-BY2-1

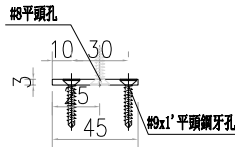
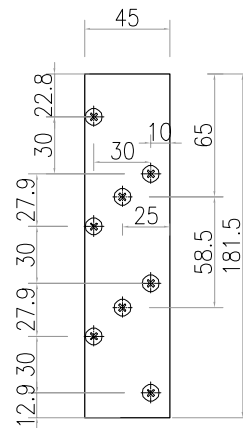
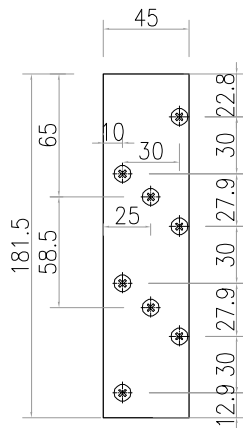

AW-F02
数量: 115支

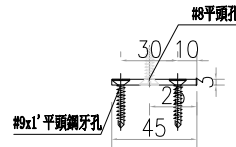

AW-F02R
数量: 115支

工程號	J-859	地盤	啟德站	附件
名稱	百葉組裝圖		採	
材料	详见加工图		地盤	
顏色	--		工廠	

 美特鋁質 有限公司 MIDI Aluminium Fabricator Ltd.				類別		物料號	
修改	-	-		制圖	LRA	2022.02.04	圖號 70-BY1
日期	-	-		復核	-	-	數量
				批准			位置

数据表见: 70-BY1-1~4

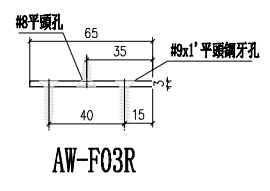
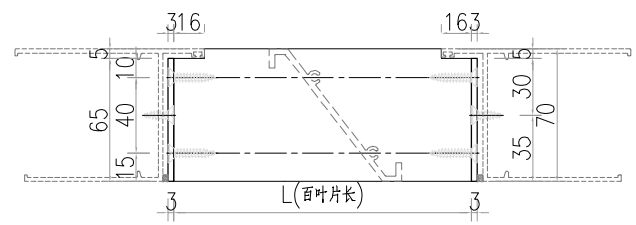
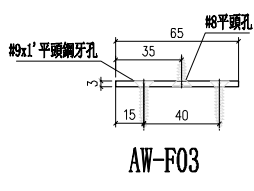
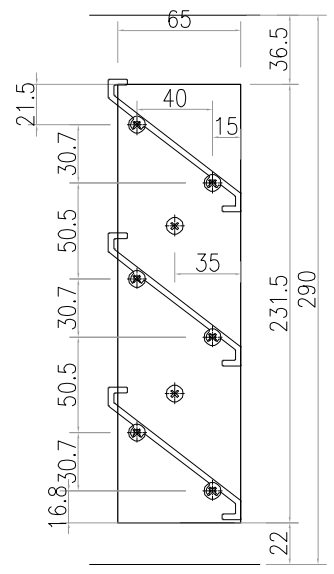
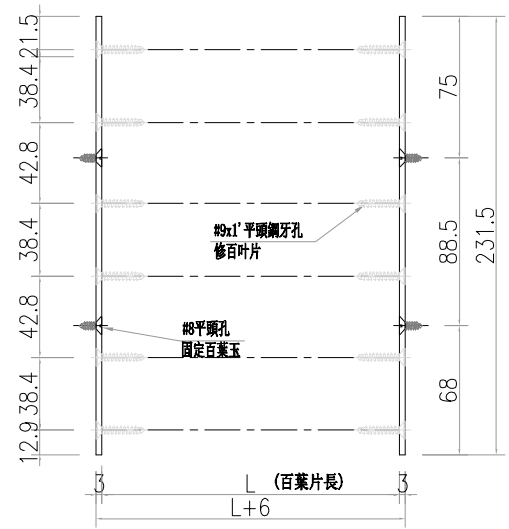
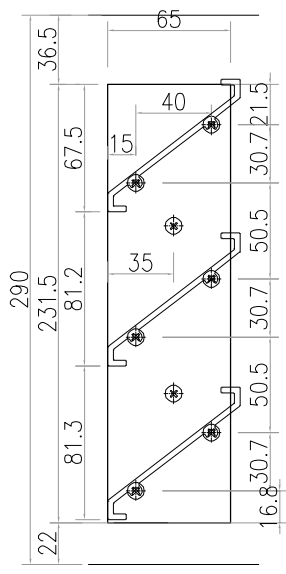

① 號百葉加工圖

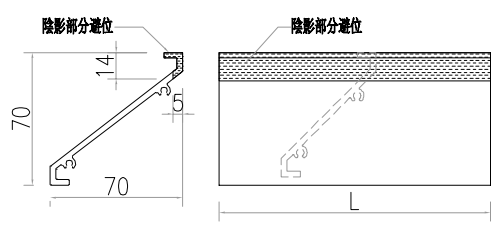

② 號百葉加工圖

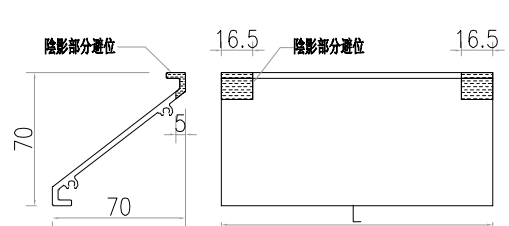

工程號	J-859	地盤	啟德站	探用附件
名稱	百葉組裝圖			
材料	详见加工圖		地盤	
顏色	--		工廠	

 美特鋁質 有限公司 MIDI Aluminium Fabricator Ltd.				類別		物料號						
				制圖	LRA	2022.02.04	圖號	70-BY1-1				
修改	-	-		復核	-	-	數量					
日期	-	-		批准			位置					
窗號		分格寬度L	分格高度H	-	-	總幅數量						
(W2/P)/T1-BY2		1755	290	-	-	20						
序號	料號	名稱	出筍	長度L	單幅數量							
1	X85958-P1-1	70百葉片	避位	1647	1							
2	X85958-P2-1	70百葉片	避位	1647	2							
3	AW-F03/R	百葉玉企巴	直口	231.5	2							
窗號		分格寬度L	分格高度H	-	-	總幅數量						
(W5/P)/T1-BY2		1650	290	-	-	20						
序號	料號	名稱	出筍	長度L	單幅數量							
1	X85958-P1-2	70百葉片	避位	1572	1							
2	X85958-P2-2	70百葉片	避位	1572	2							
3	AW-F03/R	百葉玉企巴	直口	231.5	2							
窗號		分格寬度L	分格高度H	-	-	總幅數量						
(W1/P)/T2-BY2		1100	290	-	-	21						
序號	料號	名稱	出筍	長度L	單幅數量							
1	X85958-P1-3	70百葉片	避位	992	1							
2	X85958-P2-3	70百葉片	避位	992	2							
3	AW-F03/R	百葉玉企巴	直口	231.5	2							
窗號		分格寬度L	分格高度H	-	-	總幅數量						
(W4/P)/T2-BY2		1600	290	-	-	15						
序號	料號	名稱	出筍	長度L	單幅數量							
1	X85958-P1-4	70百葉片	避位	1462	1							
2	X85958-P2-4	70百葉片	避位	1462	2							
3	AW-F03/R	百葉玉企巴	直口	231.5	2							
窗號		分格寬度L	分格高度H	-	-	總幅數量						
(W1/P)/T3-BY2		800	290	-	-	21						
序號	料號	名稱	出筍	長度L	單幅數量							
1	X85958-P1-5	70百葉片	避位	722	1							
2	X85958-P2-5	70百葉片	避位	722	2							
3	AW-F03/R	百葉玉企巴	直口	231.5	2							
工程號	J-859	地盤	啟德站	加工圖見: 70-BY1								
名稱	數據表		採						用	附件		
材料	-		地盤									
顏色	--		工廠									

 美特鋁質 有限公司 MIDI Aluminium Fabricator Ltd.				類別	物料號		
				制圖	LRA	2022.02.04	圖號 70-BY1-2
修改	-	-		復核	-	-	數量
日期	-	-		批准			位置
窗號		分格寬度L	分格高度H	-	-	总幅數量	
(W5/P)/T5-BY2-1		800	290	-	-	21	
序號	料號	名稱	出筭	長度L	单幅數量		
1	X85958-P1-6	70百葉片	避位	682	1		
2	X85958-P2-6	70百葉片	避位	682	2		
3	AW-F03/R	百葉玉企巴	直口	231.5	2		
窗號		分格寬度L	分格高度H	-	-	总幅數量	
(W5/P)/T5-BY2-2		640	290	-	-	21	
序號	料號	名稱	出筭	長度L	单幅數量		
1	X85958-P1-7	70百葉片	避位	522	1		
2	X85958-P2-7	70百葉片	避位	522	2		
3	AW-F03/R	百葉玉企巴	直口	231.5	2		
窗號		分格寬度L	分格高度H	-	-	总幅數量	
(W1/P)/T7-BY2-1		810	290	-	-	21	
序號	料號	名稱	出筭	長度L	单幅數量		
1	X85958-P1-8	70百葉片	避位	647	1		
2	X85958-P2-8	70百葉片	避位	647	2		
3	AW-F03/R	百葉玉企巴	直口	231.5	2		
窗號		分格寬度L	分格高度H	-	-	总幅數量	
(W1/P)/T7-BY2-2		585	290	-	-	21	
序號	料號	名稱	出筭	長度L	单幅數量		
1	X85958-P1-9	70百葉片	避位	422	1		
2	X85958-P2-9	70百葉片	避位	422	2		
3	AW-F03/R	百葉玉企巴	直口	231.5	2		
窗號		分格寬度L	分格高度H	-	-	总幅數量	
(W2/P)/T7-BY2		820	290	-	-	21	
序號	料號	名稱	出筭	長度L	单幅數量		
1	X85958-P1-10	70百葉片	避位	742	1		
2	X85958-P2-10	70百葉片	避位	742	2		
3	AW-F03/R	百葉玉企巴	直口	231.5	2		
工程號	J-859	地盤	啟德站				
名稱	數據表		採	用	<div style="border: 1px solid black; padding: 5px; text-align: center;"> 加工图见: 70-BY1 </div>		
材料	-		地盤				
顏色	--		工廠				

 美特鋁質 有限公司 MIDI Aluminium Fabricator Ltd.				類別	物料號	圖號	
				制圖	LRA	2022.02.04	70-BY1-3
修改	-	-		復核	-	-	數量
日期	-	-		批准			位置
窗號		分格寬度L	分格高度H	-	-	总幅數量	
(W1/P)/T8-BY2		1130	290	-	-	6	
序號	料號	名稱	出筍	長度L	单幅數量		
1	X85958-P1-11	70百葉片	避位	1052	1		
2	X85958-P2-11	70百葉片	避位	1052	2		
3	AW-F03/R	百葉玉企巴	直口	231.5	2		
窗號		分格寬度L	分格高度H	-	-	总幅數量	
(W4/P)/T9-BY2		1200	290	-	-	20	
序號	料號	名稱	出筍	長度L	单幅數量		
1	X85958-P1-12	70百葉片	避位	1122	1		
2	X85958-P2-12	70百葉片	避位	1122	2		
3	AW-F03/R	百葉玉企巴	直口	231.5	2		
窗號		分格寬度L	分格高度H	-	-	总幅數量	
(W10/P)/T9-BY2-1		1035	290	-	-	6	
序號	料號	名稱	出筍	長度L	单幅數量		
1	X85958-P1-13	70百葉片	避位	902	1		
2	X85958-P2-13	70百葉片	避位	902	2		
3	AW-F03/R	百葉玉企巴	直口	231.5	2		
窗號		分格寬度L	分格高度H	-	-	总幅數量	
(W10/P)/T9-BY2-2		1385	290	-	-	6	
序號	料號	名稱	出筍	長度L	单幅數量		
1	X85958-P1-14	70百葉片	避位	1252	1		
2	X85958-P2-14	70百葉片	避位	1252	2		
3	AW-F03/R	百葉玉企巴	直口	231.5	2		
窗號		分格寬度L	分格高度H	-	-	总幅數量	
(W12/P)/T9-BY2		1250	290	-	-	14	
序號	料號	名稱	出筍	長度L	单幅數量		
1	X85958-P1-15	70百葉片	避位	1172	1		
2	X85958-P2-15	70百葉片	避位	1172	2		
3	AW-F03/R	百葉玉企巴	直口	231.5	2		
工程號	J-859	地盤	啟德站	<div style="border: 1px solid black; padding: 10px; display: inline-block;"> 加工图见: 70-BY1 </div>			
名稱	數據表	採	用				
材料	-	地盤					
顏色	--	工廠					

 美特鋁質有限公司 MIDI Aluminium Fabricator Ltd.				類別		物料號		
				制圖	LRA	2022.02.04	圖號	70-BY1-4
修改	-	-		復核	-	-	數量	
日期	-	-		批准			位置	
窗號		分格寬度L	分格高度H	-	-	總幅數量		
(W13/P)/T9-BY2		1560	290	-	-	14		
序號	料號	名稱	出筭	長度L	單幅數量			
1	X85958-P1-16	70百葉片	避位	1452	1			
2	X85958-P2-16	70百葉片	避位	1452	2			
3	AW-F03/R	百葉玉企巴	直口	231.5	2			
窗號		分格寬度L	分格高度H	-	-	總幅數量		
(W15/P)/T9-BY2-1		710	290	-	-	2		
序號	料號	名稱	出筭	長度L	單幅數量			
1	X85958-P1-17	70百葉片	避位	646.5	1			
2	X85958-P2-17	70百葉片	避位	646.5	2			
3	AW-F03/R	百葉玉企巴	直口	231.5	2			
窗號		分格寬度L	分格高度H	-	-	總幅數量		
(W15/P)/T9-BY2-2		880	290	-	-	1		
序號	料號	名稱	出筭	長度L	單幅數量			
1	X85958-P1-18	70百葉片	避位	831	1			
2	X85958-P2-18	70百葉片	避位	831	2			
3	AW-F03/R	百葉玉企巴	直口	231.5	2			
窗號		分格寬度L	分格高度H	-	-	總幅數量		
(W3/P)/T9A-BY2		800	290	-	-	21		
序號	料號	名稱	出筭	長度L	單幅數量			
1	X85958-P1-19	70百葉片	避位	692	1			
2	X85958-P2-19	70百葉片	避位	692	2			
3	AW-F03/R	百葉玉企巴	直口	231.5	2			
窗號		分格寬度L	分格高度H	-	-	總幅數量		
(W4/P)/T9A-BY2		890	290	-	-	21		
序號	料號	名稱	出筭	長度L	單幅數量			
1	X85958-P1-20	70百葉片	避位	782	1			
2	X85958-P2-20	70百葉片	避位	782	2			
3	AW-F03/R	百葉玉企巴	直口	231.5	2			
窗號		分格寬度L	分格高度H	-	-	總幅數量		
(W16A/P)/T9-BY2		675	290	-	-	1		
序號	料號	名稱	出筭	長度L	單幅數量			
1	X85958-P1-21	70百葉片	避位	537	1			
2	X85958-P2-21	70百葉片	避位	537	2			
3	AW-F03/R	百葉玉企巴	直口	231.5	2			
窗號		分格寬度L	分格高度H	-	-	總幅數量		
(W13A/P)/T9-BY2		1485	290	-	-	2		
序號	料號	名稱	出筭	長度L	單幅數量			
1	X85958-P1-28	70百葉片	避位	1407	1			
2	X85958-P2-28	70百葉片	避位	1407	2			
3	AW-F03/R	百葉玉企巴	直口	231.5	2			
工程號	J-859	地盤	啟德站		加工图见: 70-BY1			
名稱	數據表		採	用				
材料	-		地盤					
顏色	--		工廠					
附件								

 美特鋁質 有限公司 MIDI Aluminium Fabricator Ltd.				類別		物料號	
				制圖	LRA	2022.02.04	圖號 70-BY1-5
修改	-	-		復核	-	-	數量
日期	-	-		批准			位置

数据表见：70-BY1-1~4

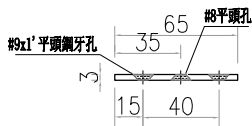
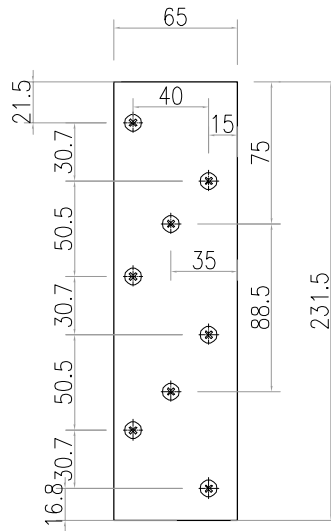
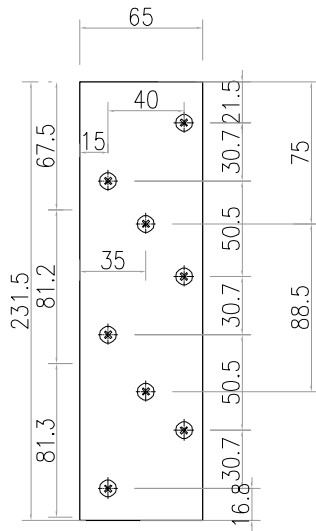

AW-F03
数量：300支

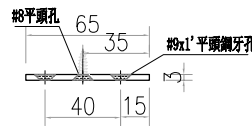

AW-F03R
数量：300支

工程號	J-859	地盤	啟德站	附 件
名稱	百葉組裝圖		採	
材料	详见加工图		地盤	
顏色	--		工廠	

 美特鋁質 有限公司 MIDI Aluminium Fabricator Ltd.				類別		物料號	
修改	-	-		制圖	LRA	2022.02.04	圖號 70-BY2
日期	-	-		復核	-	-	數量
				批准			位置

数据表见：70-BY2-1~2

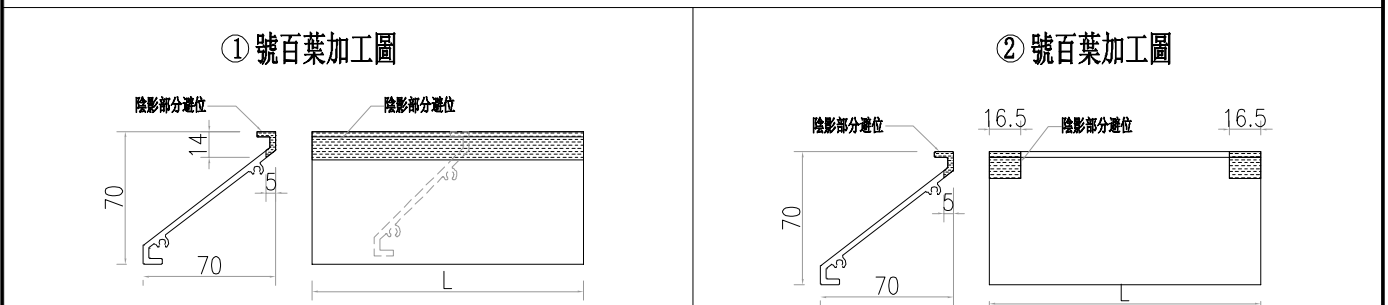
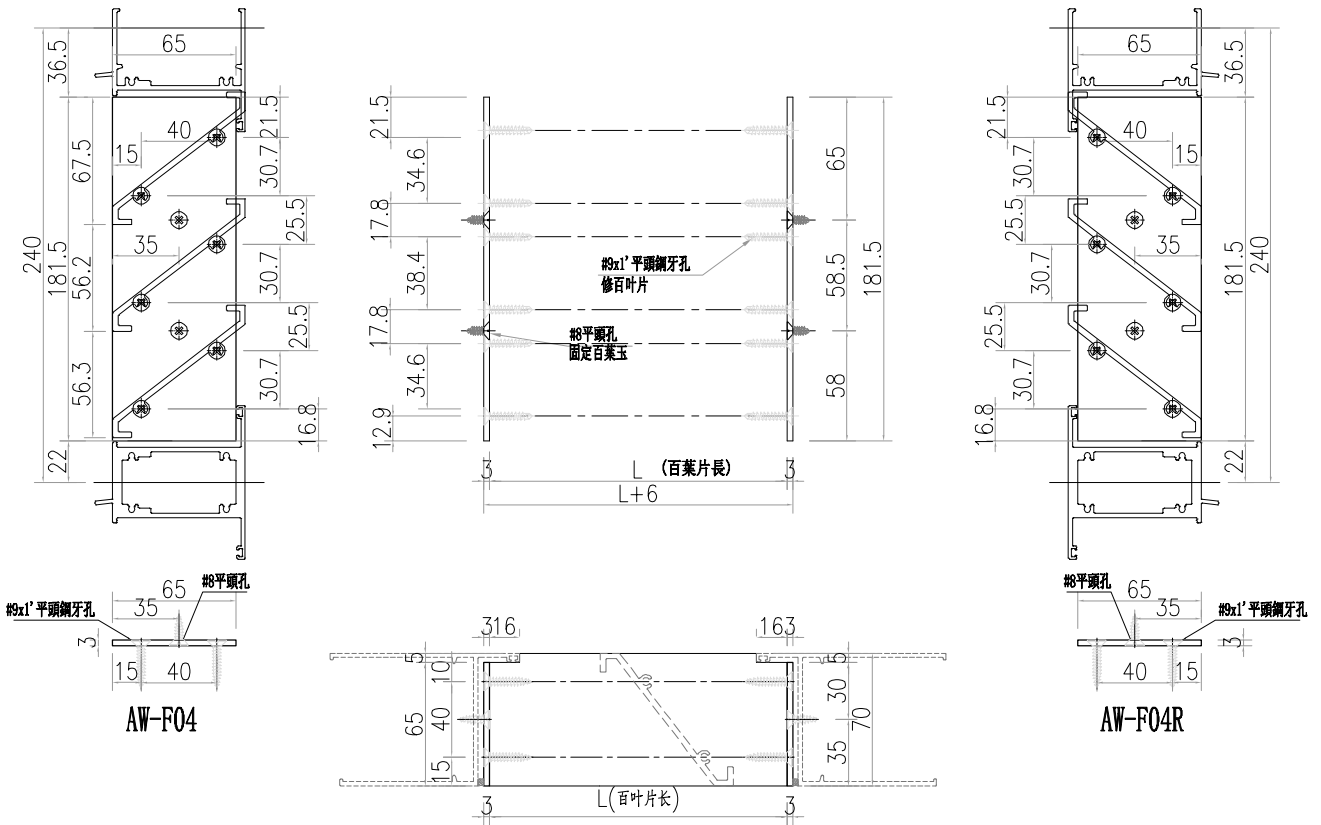

工程號	J-859	地盤	啟德站	附 件
名稱	百葉組裝圖		探	
材料	详见加工图		地盤	
顏色	--		工廠	

 美特鋁質 有限公司 MIDI Aluminium Fabricator Ltd.				類別		物料號			
				制圖	LRA	2022.02.04	圖號	70-BY2-1	
修改	-	-		復核	-	-	數量		
日期	-	-		批准			位置		
窗號		分格寬度L	分格高度H	-	-	總幅數量			
(W4/P)/T1-BY2		1020	240	-	-	20			
序號	料號	名稱	出筍	長度L	單幅數量				
1	X85958-P1-22	70百葉片	避位	942	1				
2	X85958-P2-22	70百葉片	避位	942	2				
3	AW-F04/R	百葉玉企巴	直口	181.5	2				
窗號		分格寬度L	分格高度H	-	-	總幅數量			
(W3/P)/T5-BY2		1500	240	-	-	21			
序號	料號	名稱	出筍	長度L	單幅數量				
1	X85958-P1-23	70百葉片	避位	1422	1				
2	X85958-P2-23	70百葉片	避位	1422	2				
3	AW-F04/R	百葉玉企巴	直口	181.5	2				
窗號		分格寬度L	分格高度H	-	-	總幅數量			
(W4/P)/T5-BY2		1070	240	-	-	21			
序號	料號	名稱	出筍	長度L	單幅數量				
1	X85958-P1-3	70百葉片	避位	992	1				
2	X85958-P2-3	70百葉片	避位	992	2				
3	AW-F04/R	百葉玉企巴	直口	181.5	2				
窗號		分格寬度L	分格高度H	-	-	總幅數量			
(W8A/P)/T5-BY2		1675	240	-	-	1			
序號	料號	名稱	出筍	長度L	單幅數量				
1	X85958-P1-24	70百葉片	避位	1597	1				
2	X85958-P2-24	70百葉片	避位	1597	2				
3	AW-F04/R	百葉玉企巴	直口	181.5	2				
工程號	J-859	地盤	啟德站	<div style="border: 1px solid black; padding: 5px; display: inline-block;">加工圖見：70-BY2</div>					
名稱	百葉組裝圖		採						用
材料	詳見加工圖		地盤						
顏色	--		工廠						

 美特鋁質 有限公司 MIDI Aluminium Fabricator Ltd.				類別		物料號		
				制圖	LRA	2022.02.04	圖號	70-BY2-2
修改	-	-		復核	-	-	數量	
日期	-	-		批准			位置	
窗號		分格寬度L	分格高度H	-	-	總幅數量		
(W3/P)/T6-BY2		1500	240	-	-	21		
序號	料號	名稱	出筍	長度L	單幅數量			
1	X85958-P1-23	70百葉片	避位	1422	1			
2	X85958-P2-23	70百葉片	避位	1422	2			
3	AW-F04/R	百葉玉企巴	直口	181.5	2			
窗號		分格寬度L	分格高度H	-	-	總幅數量		
(W4/P)/T6-BY2		1180	240	-	-	21		
序號	料號	名稱	出筍	長度L	單幅數量			
1	X85958-P1-25	70百葉片	避位	1102	1			
2	X85958-P2-25	70百葉片	避位	1102	2			
3	AW-F04/R	百葉玉企巴	直口	181.5	2			
窗號		分格寬度L	分格高度H	-	-	總幅數量		
(W11/P)/T6-BY2		1440	240	-	-	1		
序號	料號	名稱	出筍	長度L	單幅數量			
1	X85958-P1-26	70百葉片	避位	1302	1			
2	X85958-P2-26	70百葉片	避位	1302	2			
3	AW-F04/R	百葉玉企巴	直口	181.5	2			
窗號		分格寬度L	分格高度H	-	-	總幅數量		
(W1/P)/T9-BY2		720	240	-	-	20		
序號	料號	名稱	出筍	長度L	單幅數量			
1	X85958-P1-27	70百葉片	避位	582	1			
2	X85958-P2-27	70百葉片	避位	582	2			
3	AW-F04/R	百葉玉企巴	直口	181.5	2			
工程號	J-859	地盤	啟德站	附件 <div style="border: 1px solid black; padding: 5px; display: inline-block;">加工圖見: 70-BY2</div>				
名稱	百葉組裝圖		採					
材料	詳見加工圖		地盤					
顏色	--		工廠					

 美特鋁質 有限公司 MIDI Aluminium Fabricator Ltd.				類別		物料號	
				制圖	LRA	2022.02.04	圖號 X85958-P1
修改	-	-		復核	-	-	數量
日期	-	-		批准			位置

序号	料号	名称	避位	长度	数量
1	X85958-P1-1	70百叶片	避位	1647	20
2	X85958-P1-2	70百叶片	避位	1572	20
3	X85958-P1-3	70百叶片	避位	992	42
4	X85958-P1-4	70百叶片	避位	1462	15
5	X85958-P1-5	70百叶片	避位	722	21
6	X85958-P1-6	70百叶片	避位	682	21
7	X85958-P1-7	70百叶片	避位	522	21
8	X85958-P1-8	70百叶片	避位	647	21
9	X85958-P1-9	70百叶片	避位	422	21
10	X85958-P1-10	70百叶片	避位	742	21
11	X85958-P1-11	70百叶片	避位	1052	6
12	X85958-P1-12	70百叶片	避位	1122	20
13	X85958-P1-13	70百叶片	避位	902	6
14	X85958-P1-14	70百叶片	避位	1252	6
15	X85958-P1-15	70百叶片	避位	1172	14
16	X85958-P1-16	70百叶片	避位	1452	14
17	X85958-P1-17	70百叶片	避位	646.5	2
18	X85958-P1-18	70百叶片	避位	831	1
19	X85958-P1-19	70百叶片	避位	692	21
20	X85958-P1-20	70百叶片	避位	782	21
21	X85958-P1-21	70百叶片	避位	537	1
22	X85958-P1-22	70百叶片	避位	942	20
23	X85958-P1-23	70百叶片	避位	1422	42
24	X85958-P1-24	70百叶片	避位	1597	1
25	X85958-P1-25	70百叶片	避位	1102	21
26	X85958-P1-26	70百叶片	避位	1302	1
27	X85958-P1-27	70百叶片	避位	582	20
28	X85958-P1-28	70百叶片	避位	1407	2

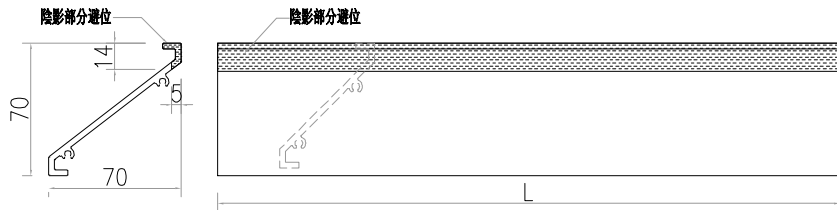

工程號	J-859	地盤	啟德站	附件
名稱	百葉片加工圖		採	
材料	X85958	地盤	用	
顏色	--	工廠	件	

 美特鋁質 有限公司 MIDI Aluminium Fabricator Ltd.				類別		物料號	
				制圖	LRA	2022.02.04	圖號 X85958-P2
修改	-	-		復核	-	-	數量
日期	-	-		批准			位置

序号	料号	名称	避位	长度	数量
1	X85958-P2-1	70百叶片	避位	1647	40
2	X85958-P2-2	70百叶片	避位	1572	40
3	X85958-P2-3	70百叶片	避位	992	84
4	X85958-P2-4	70百叶片	避位	1462	30
5	X85958-P2-5	70百叶片	避位	722	42
6	X85958-P2-6	70百叶片	避位	682	42
7	X85958-P2-7	70百叶片	避位	522	42
8	X85958-P2-8	70百叶片	避位	647	42
9	X85958-P2-9	70百叶片	避位	422	42
10	X85958-P2-10	70百叶片	避位	742	42
11	X85958-P2-11	70百叶片	避位	1052	12
12	X85958-P2-12	70百叶片	避位	1122	40
13	X85958-P2-13	70百叶片	避位	902	12
14	X85958-P2-14	70百叶片	避位	1252	12
15	X85958-P2-15	70百叶片	避位	1172	28
16	X85958-P2-16	70百叶片	避位	1452	28
17	X85958-P2-17	70百叶片	避位	646.5	4
18	X85958-P2-18	70百叶片	避位	831	2
19	X85958-P2-19	70百叶片	避位	692	42
20	X85958-P2-20	70百叶片	避位	782	42
21	X85958-P2-21	70百叶片	避位	537	2
22	X85958-P2-22	70百叶片	避位	942	40
23	X85958-P2-23	70百叶片	避位	1422	84
24	X85958-P2-24	70百叶片	避位	1597	2
25	X85958-P2-25	70百叶片	避位	1102	42
26	X85958-P2-26	70百叶片	避位	1302	2
27	X85958-P2-27	70百叶片	避位	582	40
28	X85958-P2-28	70百叶片	避位	1407	4

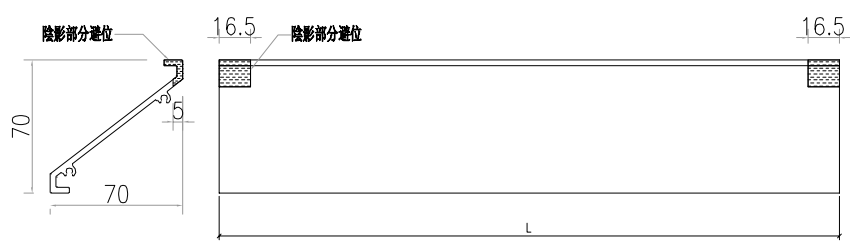

工程號	J-859	地盤	啟德站	附 件
名稱	百葉片加工圖		採	
材料	X85958	地盤	工廠	
顏色	--			

 美特鋁質 有限公司 MIDI Aluminium Fabricator Ltd.				類別		物料號	
				制圖	LRA	2022.02.04	圖號 70-BY2-3
修改	-	-		復核	-	-	數量
日期	-	-		批准			位置

数据表见：70-BY2-1~2

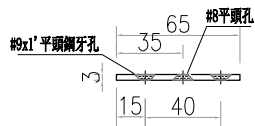
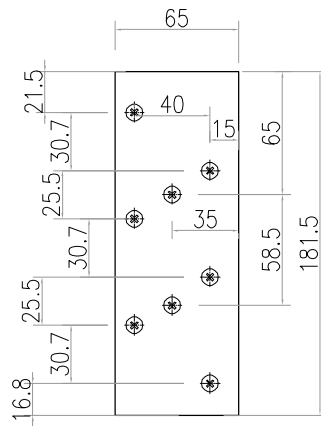
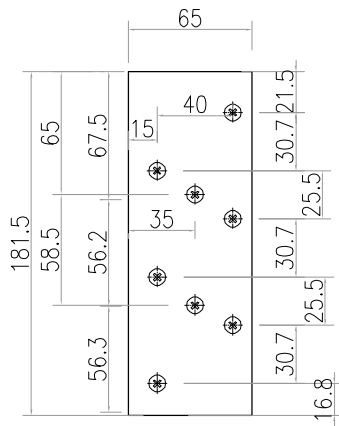

AW-F04
数量：130支

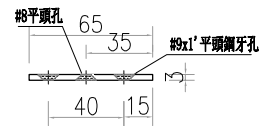

AW-F04R
数量：130支

工程號	J-859	地盤	啟德站	附 件
名稱	百葉組裝圖		探	
材料	详见加工图		地盤	
顏色	--		工廠	