



工程指示 / 要求簡箋(E.I.)

工程指示編號：EI / 8654 / 24

修改版次： -

工程編號： J - 858

工程名稱：將軍澳日出康城 11

工程項目：幕牆 9/F 水槽料扣蓋 地盤用 (補 T1, T2 執修/備用)

收件人：生統

發件人：Ant Yeung

日期：12/12/2024

要求提供 / 確認 事項：

為方便記錄，取代補單

內容：

因地盆表示：T1 T2 9/F 水槽料扣蓋，L=3000mm 各座 10 支。

原 EI 5061：X86301。

請工廠查有無餘料????

請工廠生產供地盆使用

1. 生統，請按最後版本圖紙生產。
2. 阿 Sam 收貨。
3. 註明 T1, T2 用 分座打扎
4. 地盆：留意廠內餘料，倉存已不多。請好好保存。

請在 2024.12.13 前完成上列要求。

分發東莞各部門：

() 生產技術總監 連附件 (✓) 技術部 連附件 () 生產部 連附件 () 機械設計部 連附件
 () 採購部 連附件 (✓) 生產統籌部 連附件 (✓) 小羅&清 連附件
 () 質檢部 連附件 () 會計部 連附件 () 報關組 連附件 () 其他 連附件

分發香港各部門：

() 行政部 連附件 () 會計部 連附件 () 統籌部 連附件 (✓) 工程部地盤科文 連附件 二寶
 () 採購部 連附件 () QS 部 連附件 () 維修部 連附件 () 其他 連附件

傳遞編號：

HK 2210 / 24

發件人簽署：

項目經理簽署：

 美特鋁質有限公司 MIDI Aluminium Fabricator Ltd.				工程號 J858 地盘 康城11期	類別 制圖 W. E. X	物料號 - 2022-06-10	圖號 X86301-ST01
修改 A B C 日期 10/10/21/10/29/10	採用工廠 材料顏色 深棕色 (ECDS90497 6S-XF1)	地盘 <input checked="" type="checkbox"/> 图纸名称 铝料加工图	復核 - 批准 -	數量 - 單件重量 - (KG)			

部件编号	L	数量	位置	部件编号	L	数量	位置
X86301-ST01-01	650	1	T1A-CW2	X86301-ST01-21	3005	6	T1A-CW2.1/T2A-CW2.1/T3A-CW2.1
X86301-ST01-02	1625	1	T1A-CW2	X86301-ST01-22	3055	6	T1A-CW1.1/T2A-CW1.1/T3A-CW1.1
X86301-ST01-03	2515	1	T1A-CW2				T1B-CW1.1/T2B-CW1.1/T3B-CW1.1
X86301-ST01-04	3647.5	3	T1A-CW2/T2A-CW2/T3A-CW2				T1B-CW5.1/T2B-CW5.1/T3B-CW5.1
X86301-ST01-05	3337.5	3	T1A-CW1/T2A-CW1/T3A-CW1				T1A-CW6.1/T2A-CW5.1/T2A-CW4.1/T3A-CW6.1
X86301-ST01-06	3727.5	1	T1B-CW1	X86301-ST01-23	3020	44	T1B-CW3.1/T2B-CW3.1/T3B-CW3.1
X86301-ST01-07	1230	4	T1B-CW2/T1B-CW5 T2A-CW2/T3B-CW2				T1B-CW6.1/T2B-CW6.1/T2B-CW6.1
X86301-ST01-08	5060	1	T1A-CW6				T1A-CW5.1/T2A-CW5.1/T3A-CW5.1
X86301-ST01-09	1285	1	T1A-CW4	X86301-ST01-24	2940	12	T1B-CW2.1/T2B-CW2.1/T3B-CW2.1
X86301-ST01-10	5010	1	T1A-CW3				T1A-CW7.1/T2A-CW3.1/T3A-CW3.1
X86301-ST01-11	600	2	T2A-CW2/T3A-CW2	X86301-ST01-25	3025	6	T1B-CW4.1/T2B-CW4.1/T3B-CW4.1
X86301-ST01-12	1675	2	T2A-CW2/T3A-CW2	X86301-ST01-26	2995	4	T1A-CW4.1/T1A-CW3.1
X86301-ST01-13	2540	2	T2A-CW2/T3A-CW2	X86301-ST01-27	2212.5	2	T2B-CW5.1
X86301-ST01-14	3752.5	2	T2B-CW1/T3B-CW1	X86301-ST01-28	720	2	T2B-CW5.1
X86301-ST01-15	3355	2	T2B-CW5/T3B-CW5				
X86301-ST01-16	5085	2	T2B-CW6/T3B-CW6				
X86301-ST01-17	1765	1	T2A-CW4				
X86301-ST01-18	1712.5	1	T2A-CW4				
X86301-ST01-19	2885	2	T2A-CW3/T3A-CW3				
X86301-ST01-20	2275	1	T3A-CW4				

物料号 长度 数量

T1-X86301-3000 T1 = 10支

T2-X86301-3000 T2 = 10支

L = 3000mm

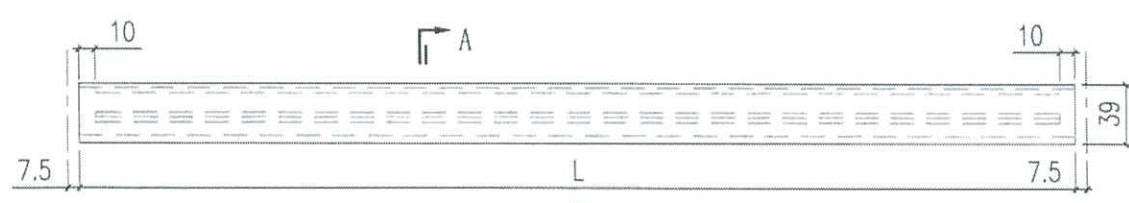

3000mm

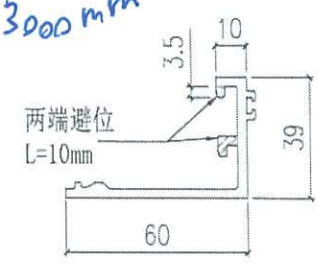

SECTION A-A

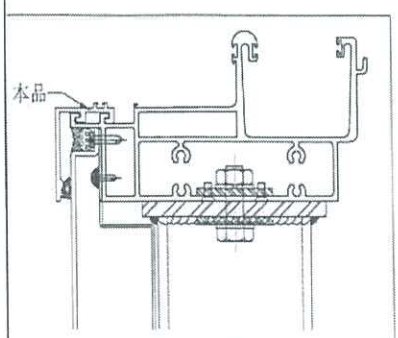

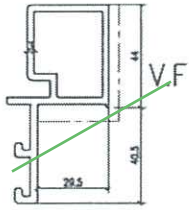

模號: X86312
 名稱: 假企中橫
 合金狀態: 6063-T5
 重量: 1.742 KG/M
 V.F.: 184.5 mm

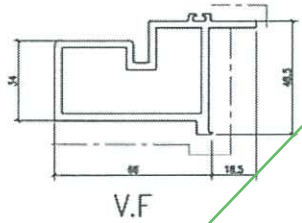

模號: X86313
 名稱: 死端企副框
 合金狀態: 6063-T5
 重量: 2.079 KG/M
 V.F.: 179.9 mm

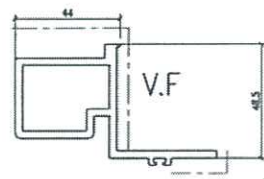

模號: X86314
 名稱: 生下梗副框
 合金狀態: 6063-T5
 重量: 1.754 KG/M
 V.F.: 179.9 mm

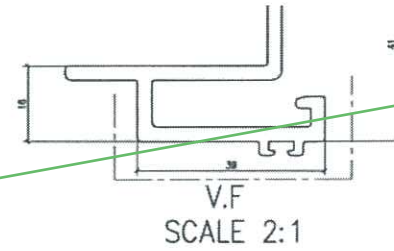

模號: X86306
 名稱: Feature Adaptor
 合金狀態: 6063-T5
 重量: 1.076 KG/M
 V.F.: 163.9 mm

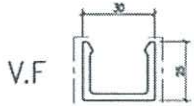

模號: X86282
 名稱: 拦河槽
 合金狀態: 6063-T5
 重量: 0.608 KG/M
 V.F.: 123.3 mm

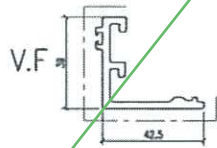

模號: X86283
 名稱: 4205 CAP
 合金狀態: 6063-T5
 重量: 0.884 KG/M
 V.F.: 131.2 mm

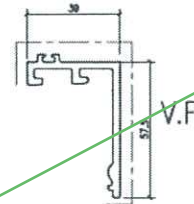

模號: X86300
 名稱: 5705 CAP
 合金狀態: 6063-T5
 重量: 1.006 KG/M
 V.F.: 149.2 mm

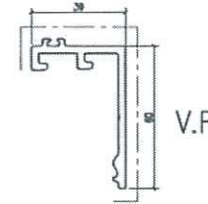

模號: X86301
 名稱: 60 CAP
 合金狀態: 6063-T5
 重量: 1.025 KG/M
 V.F.: 152.2 mm