



工程指示 / 要求簡箋(E.I.)

工程指示編號：EI / 8601 / 24

修改版次：-

工程編號：J - 858

工程名稱：將軍澳日出康城 11

工程項目：幕牆 室內收口鋁料 地盤用 (補 T2 勝哥補單)

收件人：生統

發件人：Ant Yeung

日期：25/11/2024

□要求提供 / □確認 事項：

為方便記錄，取代補單

加工拆圖，然後生產

() 尺寸表

原EI6389

技術上資料 / 指示

() 報價

() 配件 B.M.

() 樣辦或貨品說明書

() 分判合約

內容：

因地盆表示：T2 需補收口料(標準層)+T2 66/F，● 80 支 30mm 寬 企收口料(X86458)● T2 66/F 全層幕牆室內收口蓋 企收口料+陣底(X86457, X86458, X86459, X86463)原 EI 6389：X86457, X86458, X86459, X86463。請工廠查有無餘料????請工廠生產供地盆使用1. 生統，請按最後版本圖紙生產。2. 勝哥收貨。3. 註明 T2 用4. 地盆：留意廠內餘料，倉存已不多。

留意如有多，請供 T1, T3 使用。

請在 2024.12.02 前完成上列要求。

分發東莞各部門：

() 生產技術總監 □連附件 (✓) 技術部 連附件 () 生產部 □連附件 () 機械設計部 □連附件
 () 採購部 □連附件 (✓) 生產統籌部 連附件 (✓) 小羅&清 連附件
 () 質檢部 □連附件 () 會計部 □連附件 () 報關組 □連附件 () 其他 _____ □連附件

分發香港各部門：

() 行政部 □連附件 () 會計部 □連附件 () 統籌部 □連附件 (✓) 工程部地盤科文 連附件 二寶
 () 採購部 □連附件 () QS 部 □連附件 () 維修部 □連附件 () 其他 _____ □連附件

傳遞編號：

發件人簽署：

HK2115 / 24

項目經理簽署：



美特鋁質有限公司
MIDI Aluminium Fabricator Ltd.

| | | | | | |
|----------------|-------|------------------|------|------------|-----------------------|
| 工程號 | J858 | 類別 | | 物料號 | - |
| 地盘 | 康城11期 | 制圖 | J.L. | 2023-16-17 | 圖號 X86458-01 |
| 修改 A B | 採用工廠 | 地盤 | ✓ | 圖紙名稱 | 幕牆邊企收口 |
| 日期 16/08 12/12 | 材料顏色 | ECD3X1009 9S-XF1 | 材料 | X86458 | 復核 - 數量 - 單件重量 - (KG) |

| 编号 | L | 合计数量 |
|------------|------|------|
| X86458-01A | 2370 | 2514 |
| X86458-01B | 2570 | 54 |
| X86458-01C | 2495 | 32 |

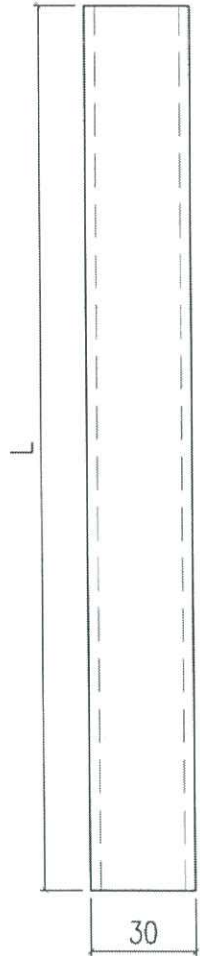

80支
標準層
物料包層
66片

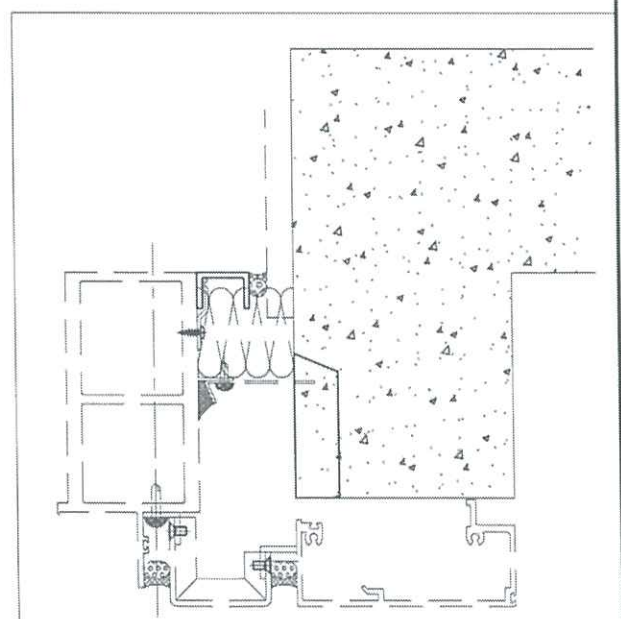
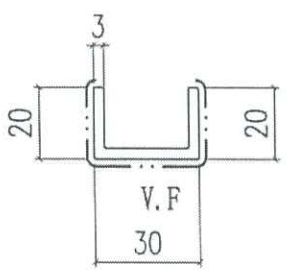

| | | | | | | | | | |
|--|-------|------|------------------|-----|--------|-------|-----------|------|------------|
| 美特铝质有限公司 MIDI Aluminium Fabricator Ltd. | | | | 工程號 | J858 | 類別 | | 物料號 | - |
| 修改 | A | 採用工廠 | 地盤 | ✓ | 地盘 | 康城11期 | 制圖 | J.L. | 2023-16-17 |
| 日期 | 12/12 | 材料颜色 | ECD3X1009 9S-XF1 | 材料 | X86457 | 圖號 | X86457-01 | 數量 | - |
| | | | | | | 復核 | - | - | |
| | | | | | | 批准 | - | - | 單件重量 (KG) |

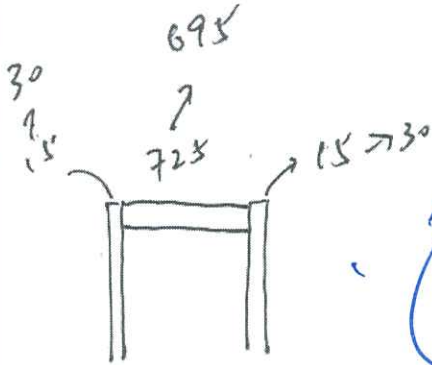
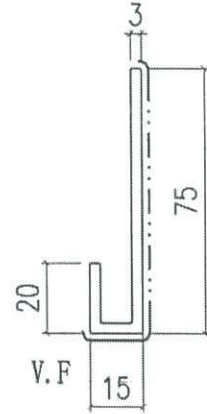
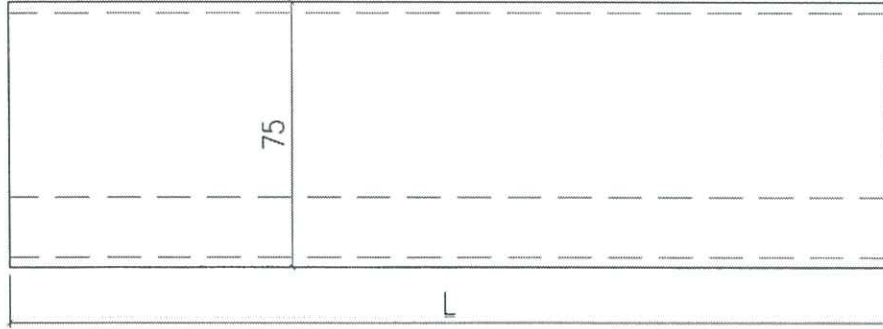

幕牆陣底
 66/T
 此為洽定用
 陣底

| | | |
|--------------|--------|------|
| X86457-01-51 | 1336.5 | 1 |
| X86457-01-50 | 1361.5 | 3 |
| X86457-01-49 | 2185.5 | 2 |
| X86457-01-48 | 599 | 4 |
| X86457-01-47 | 1715.5 | 2 |
| X86457-01-46 | 1370.5 | 1 |
| X86457-01-45 | 1758 | 1 |
| X86457-01-44 | 1503 | 2 |
| X86457-01-43 | 1335.5 | 2 |
| X86457-01-42 | 1078 | 2 |
| X86457-01-41 | 1755.5 | 2 |
| X86457-01-40 | 754 | 3 |
| X86457-01-39 | 1201.5 | 6 |
| X86457-01-38 | 1478 | 1 |
| X86457-01-37 | 531.5 | 3 |
| X86457-01-36 | 771.5 | 7 |
| X86457-01-35 | 1088 | 3 |
| X86457-01-34 | 1236.5 | 3 |
| 編號 | L | 合計數量 |

| | | |
|--------------|--------|------|
| X86457-01-33 | 511.5 | 100 |
| X86457-01-32 | 841.5 | 98 |
| X86457-01-31 | 549 | 46 |
| X86457-01-30 | 804 | 46 |
| X86457-01-29 | 829 | 45 |
| X86457-01-28 | 1644 | 50 |
| X86457-01-27 | 1555.5 | 98 |
| X86457-01-26 | 804 | 200 |
| X86457-01-25 | 1405 | 50 |
| X86457-01-24 | 1784 | 50 |
| X86457-01-22 | 1701.5 | 49 |
| X86457-01-21 | 1686.5 | 49 |
| X86457-01-20 | 1800 | 98 |
| X86457-01-19 | 695 | 98 |
| X86457-01-18 | 549 | 200 |
| X86457-01-17 | 1410 | 46 |
| X86457-01-16 | 524 | 47 |
| X86457-01-15 | 754 | 50 |
| X86457-01-14 | 841.5 | 94 |
| X86457-01-13 | 1373 | 102 |
| X86457-01-12 | 1355 | 189 |
| X86457-01-11 | 1530 | 45 |
| X86457-01-10 | 1380 | 430 |
| X86457-01-09 | 629 | 905 |
| X86457-01-08 | 1366.5 | 905 |
| X86457-01-07 | 1355 | 148 |
| X86457-01-06 | 499 | 143 |
| X86457-01-05 | 1510.5 | 143 |
| X86457-01-04 | 648 | 361 |
| X86457-01-03 | 1661.5 | 45 |
| X86457-01-02 | 1750 | 45 |
| X86457-01-01 | 745 | 45 |
| 編號 | L | 合計數量 |

L = 674 mm

| | | | | | | | | | |
|--|-------|------|------------------|-------|--------|------|------------|------|-----------|
|  美特鋁質有限公司 MIDI Aluminium Fabricator Ltd. | | 工程號 | J858 | 類別 | | 物料號 | - | | |
| 修改 | A | 採用工廠 | 地盤 | 康城11期 | 制圖 | J.L. | 2023-16-17 | 圖號 | X86457-02 |
| 日期 | 12/12 | 材料顏色 | ECD3X1009 9S-XF1 | 圖紙名稱 | 幕牆陣底收口 | 復核 | - | 數量 | - |
| | | | | 材料 | X86457 | 批准 | - | 單件重量 | - (KG) |

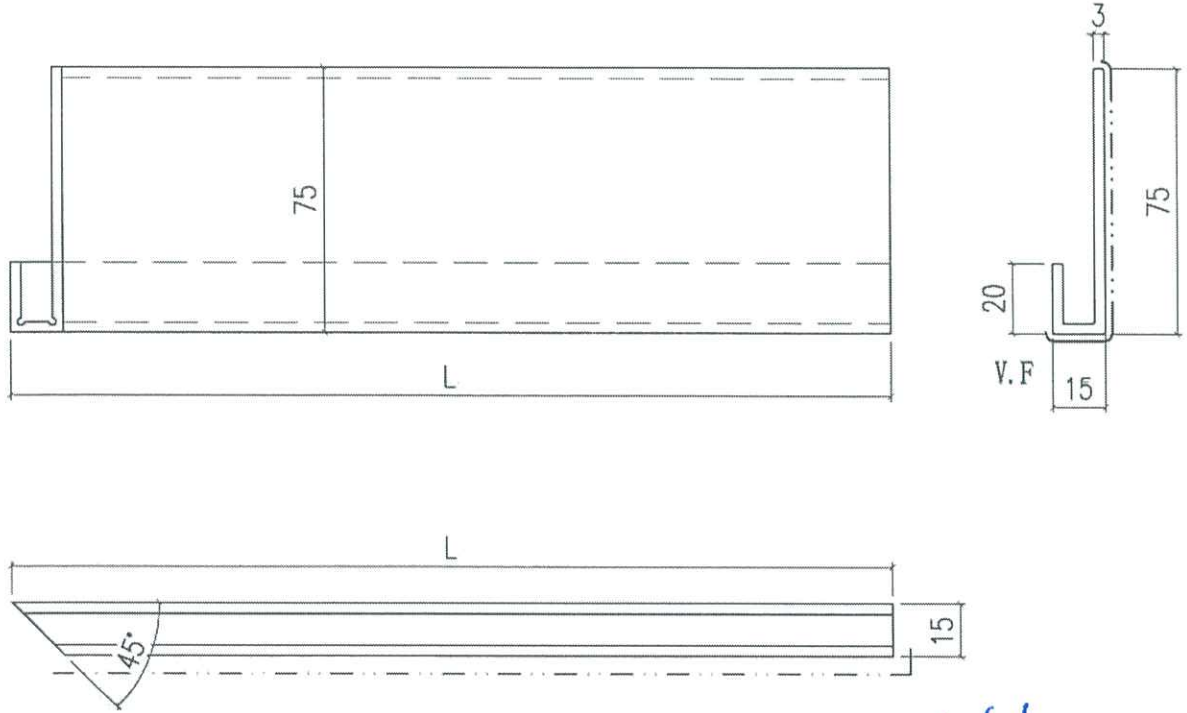

李錦的
幕牆陣底

2/1 李錦的 66/1

| | | |
|--------------|--------|------|
| X86457-02-04 | 1703.5 | 49 |
| X86457-02-03 | 643.5 | 46 |
| X86457-02-02 | 537.5 | 143 |
| X86457-02-01 | 1679 | 237 |
| 編號 | L | 合計數量 |

| | | | | | |
|--|-----------------------|--|-------------------------------|-------------------------------|-------------------------------------|
|  美特鋁質有限公司 MIDI Aluminium Fabricator Ltd. | | 工程號 J858 地盤 康城11期 採用工廠 <input type="checkbox"/> 地盤 <input checked="" type="checkbox"/> | 類別 制圖 J.L. 復核 - 批准 - | 物料號 - 2023-16-17 - - | 圖號 X86457-03 數量 - 單件重量 - (KG) |
| 修改 A 日期 12/12 | 材料顏色 ECD3X1009 9S-XF1 | 圖紙名稱 幕牆陣底收口 材料 X86457 | | | |

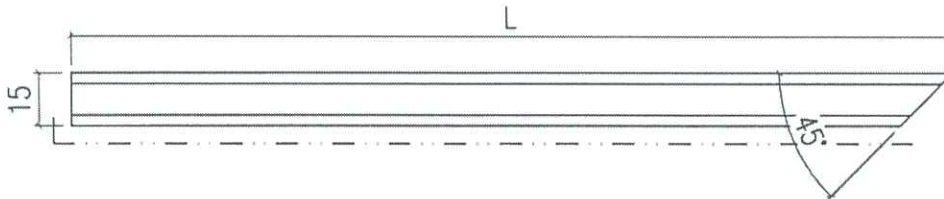
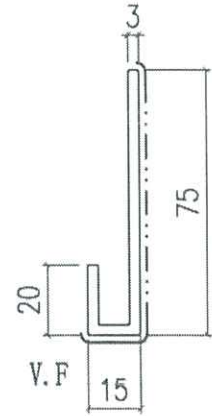
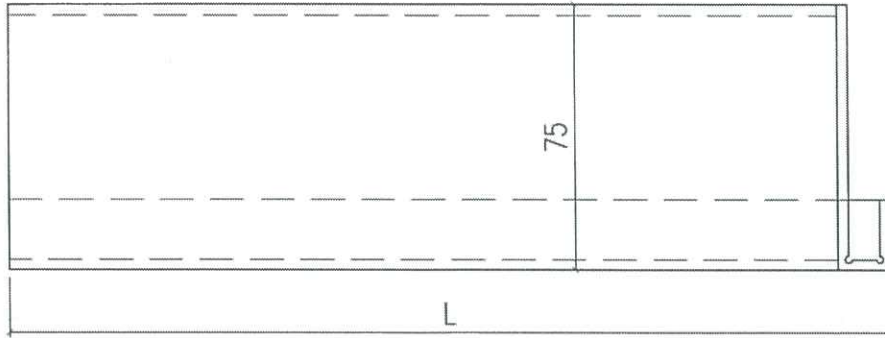

幕牆收口
 66/L
 24 物料

| | | |
|--------------|--------|------|
| X86457-03-04 | 1568.5 | 46 |
| X86457-03-03 | 1660 | 94 |
| X86457-03-02 | 537.5 | 286 |
| X86457-03-01 | 1679 | 49 |
| 编号 | L | 合计数量 |



美特鋁質有限公司
MIDI Aluminium Fabricator Ltd.

| | | | | | | | | |
|----------|-------|-----------------------|-----------|-------------|------------|------|-----------|------|
| 工程號 J858 | | | | 類別 | 物料號 - | | | |
| 地盘 康城11期 | | | | 制圖 J.L. | 2023-16-17 | 圖號 | X86459-01 | |
| 修改 A | B | 採用工廠 | 地盘 ✓ | 圖紙名稱 幕牆磚牆收口 | 復核 - | - | 數量 | - |
| 日期 16/08 | 12/12 | 材料顏色 ECD3X1009 9S-XF1 | 材料 X86459 | 批准 - | - | 單件重量 | - | (KG) |

| 編號 | L | 合計數量 |
|------------|------|------|
| X86459-01A | 2370 | 3164 |
| X86459-01B | 2570 | 68 |
| X86459-01C | 2495 | 49 |

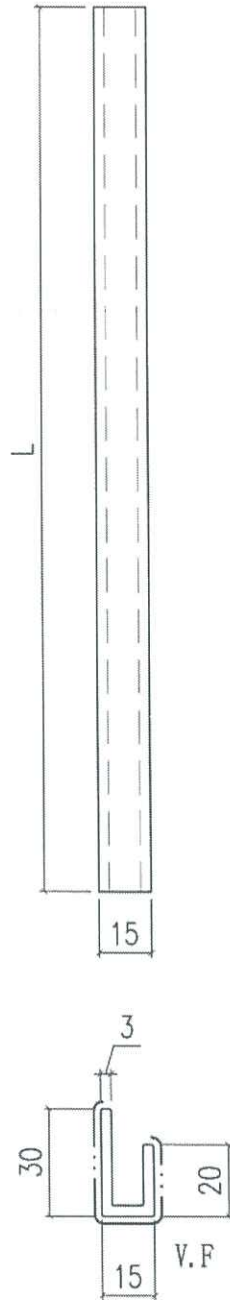

之物料
66/1

磚牆收口

剖面

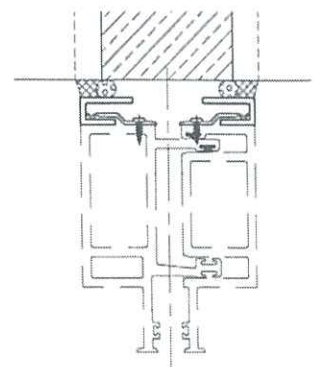
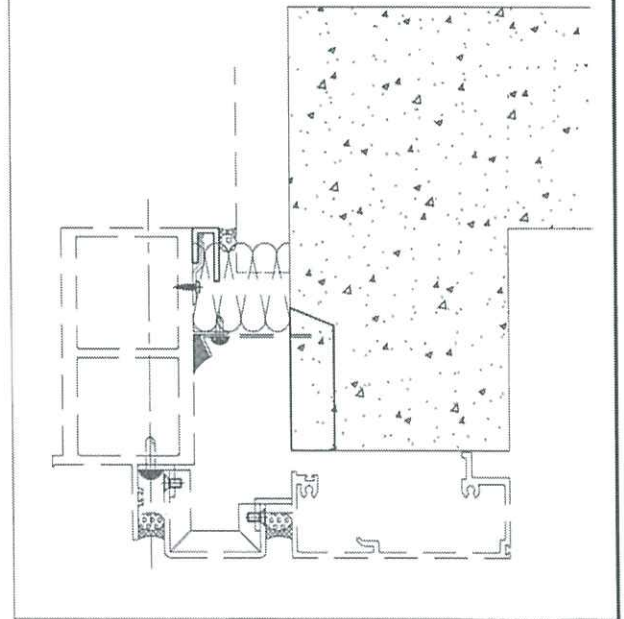

| | | | | | | | | | | |
|--|-------|----|----|------------------|-------|--------|------|------------|------|-----------|
|  美特鋁質有限公司 MIDI Aluminium Fabricator Ltd. | | | | 工程號 | J858 | 類別 | | 物料號 | - | |
| 修改 | A | 採用 | 工廠 | 地盤 | 康城11期 | 制圖 | J.L. | 2023-16-17 | 圖號 | X86463-01 |
| 日期 | 12/12 | 材料 | 顏色 | ECD3X1009 9S-XF1 | 圖紙名稱 | 幕牆中間收口 | 復核 | - | 數量 | - |
| | | | | | 材料 | X86463 | 批准 | - | 單件重量 | - (KG) |

請找餘料

| 編號 | L | 合計數量 |
|------------|------|------|
| X86463-01A | 2370 | 140 |
| X86463-01B | 2570 | 3 |
| X86463-01C | 2495 | 12 |

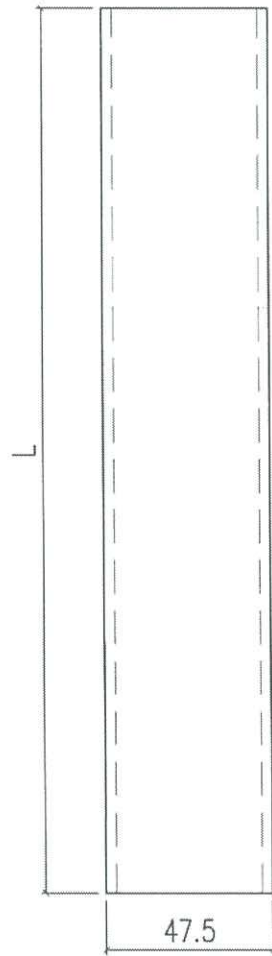

(已無料)
 A 姓
 B 姓

6/7

21 層包層

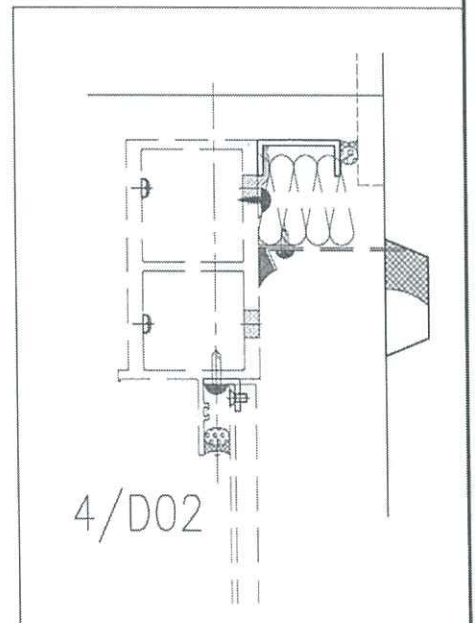
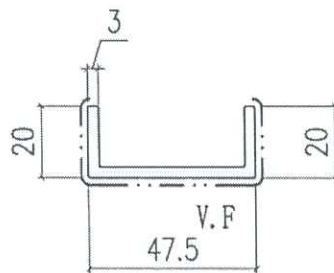

| 编号 | T1-61F | T1-62F | T2-66F | T2-67F | T3-66F | T3-67 | 总计 |
|--------------|--------|--------|--------|--------|--------|-------|-----|
| CL-04B | 1 | | | | 1 | | 2 |
| CL-09A | | 1 | | 1 | | 1 | 3 |
| X86457-01-01 | 1 | | | | | | 1 |
| X86457-01-02 | 1 | | | | | | 1 |
| X86457-01-03 | 1 | | | | | | 1 |
| X86457-01-04 | 3 | 10 | 1 | 10 | 3 | 10 | 37 |
| X86457-01-05 | 1 | | 1 | | 1 | | 3 |
| X86457-01-06 | 1 | | 1 | | 1 | | 3 |
| X86457-01-07 | 1 | 2 | 1 | 2 | 1 | 1 | 8 |
| X86457-01-08 | 7 | 2 | 7 | | 5 | | 21 |
| X86457-01-09 | 7 | 2 | 7 | | 5 | | 21 |
| X86457-01-10 | 3 | 1 | 3 | | 3 | | 10 |
| X86457-01-11 | 1 | | | | | | 1 |
| X86457-01-12 | 2 | | 1 | | 1 | 1 | 5 |
| X86457-01-13 | 1 | 3 | | 2 | 1 | 3 | 10 |
| X86457-01-14 | 1 | | | | 1 | | 2 |
| X86457-01-15 | | | | | 1 | 1 | 2 |
| X86457-01-16 | 1 | 2 | | | | | 3 |
| X86457-01-17 | 1 | 1 | | | | | 2 |
| X86457-01-18 | | | 2 | 2 | 2 | 2 | 8 |
| X86457-01-19 | | | 1 | | 1 | | 2 |
| X86457-01-20 | | | 1 | | 1 | | 2 |
| X86457-01-21 | | | 1 | | | | 1 |
| X86457-01-22 | | | | | 1 | | 1 |
| X86457-01-24 | | | 1 | 1 | | | 2 |
| X86457-01-25 | | | 1 | 1 | | | 2 |
| X86457-01-26 | | | 2 | 2 | 2 | 2 | 8 |
| X86457-01-27 | | | 1 | | 1 | | 2 |
| X86457-01-28 | | | | | 1 | 1 | 2 |
| X86457-01-29 | 1 | | | | | | 1 |
| X86457-01-30 | 1 | 1 | | | | | 2 |
| X86457-01-31 | 1 | 1 | | | | | 2 |
| X86457-01-32 | | | 1 | | 1 | | 2 |
| X86457-01-33 | | | 1 | 1 | 1 | 1 | 4 |
| X86457-01-34 | | 1 | | 1 | | 1 | 3 |
| X86457-01-35 | | 1 | | 1 | | 1 | 3 |
| X86457-01-36 | | 3 | | 2 | | 2 | 7 |
| X86457-01-37 | | 1 | | 1 | | 1 | 3 |
| X86457-01-38 | | 1 | | | | | 1 |
| X86457-01-39 | | 2 | | 2 | | 2 | 6 |
| X86457-01-40 | | 1 | | 1 | | 1 | 3 |
| X86457-01-41 | | 1 | | | | 1 | 2 |
| X86457-01-42 | | 2 | | | | | 2 |
| X86457-01-43 | | 2 | | | | | 2 |
| X86457-01-44 | | | | 1 | | 1 | 2 |
| X86457-01-45 | | | | 1 | | | 1 |
| X86457-01-46 | | | | 1 | | | 1 |
| X86457-01-47 | | | | 1 | | 1 | 2 |
| X86457-01-48 | | | | 2 | | 2 | 4 |
| X86457-01-49 | | | | 1 | | 1 | 2 |
| X86457-01-50 | | | | 2 | | 1 | 3 |
| X86457-01-51 | | | | | | 1 | 1 |
| X86457-02-01 | 2 | | 2 | | 1 | | 5 |
| X86457-02-02 | 1 | | 1 | | 1 | | 3 |
| X86457-02-03 | 1 | 1 | | | | | 2 |
| X86457-02-04 | | | | | 1 | | 1 |
| X86457-03-01 | | | 1 | | | | 1 |
| X86457-03-02 | 2 | | 2 | | 2 | | 6 |
| X86457-03-03 | 1 | | | | 1 | | 2 |
| X86457-03-04 | 1 | 1 | | | | | 2 |
| X86458-01B | 19 | | 18 | | 17 | | 54 |
| X86458-01C | | 12 | | 10 | | 10 | 32 |
| X86459-01B | 25 | | 22 | | 21 | | 68 |
| X86459-01C | | 20 | | 15 | | 14 | 49 |
| X86463-01B | 1 | | 1 | | 1 | | 3 |
| X86463-01C | | 4 | | 4 | | 4 | 12 |
| 总计 | 90 | 79 | 81 | 68 | 80 | 67 | 465 |

调层
 1/2
 1/2
 1/2

記錄用

此為餘料情況 2024.11.26

啟

| | | | 收口料 | 長 | 支 |
|----|----|--------|--------------|------|-----|
| 1 | 趟門 | X86339 | 玉底座 | | 0 |
| 2 | 趟門 | X86340 | 中企底座 | 5.35 | 6 |
| 3 | 趟門 | X86341 | 梗底座 | 5.35 | 1 |
| 4 | 趟門 | X86342 | 玉企收口蓋(三支香) | 5.35 | 61 |
| 5 | 趟門 | X86320 | 中企收口蓋(三支香) | 5.25 | 51 |
| 6 | 趟門 | X86321 | 梗企收口蓋(三支香) | 5.5 | 42 |
| 7 | 趟門 | X86464 | 趟門陣底收口(橫) | 4.5 | 96 |
| 8 | 幕牆 | X86457 | 幕牆陣底收口(橫) | 5.6 | 79 |
| 9 | 幕牆 | X86458 | 幕牆邊企收口30mm | 4.9 | 143 |
| 10 | 幕牆 | X86459 | 幕牆邊企收口15mm | 4.9 | 38 |
| 11 | 幕牆 | X86463 | 幕牆邊企收口47.5mm | | 0 |

扣數前



美特鋁質有限公司
MIDI ALUMINIUM FABRICATOR LTD

To: 源

IMPROVE QUALITY REQUEST 提高優質要求

| | | |
|--|-------------------|--------------------------|
| DATE 發出日期: 22/11/24 | IQR No 編號: | PR No 編號: |
| JOB No. 項目編號: J855 | WORK PLACE 地點: 康城 | ATTACHMENT 附件: Y 有 / N 無 |
| PROBLEM RAISED BY 問題源於: <input type="checkbox"/> INTERNAL 內部 <input type="checkbox"/> OPERATION 製程 <input type="checkbox"/> VENDOR 供應商 <input type="checkbox"/> OTHER 其他 | | |
| TYPE OF REQUEST 要求之類別: <input type="checkbox"/> IMPROVE QUALITY 提高質量 <input type="checkbox"/> REFILL MATERIAL REQUEST 補料要求 | | |
| PRIORITY 急切性: <input type="checkbox"/> ACTIONS AFTER DECISION HAS MAKED 決定後才行動 <input type="checkbox"/> URGENT 緊急 | | |

kd6339, 86340
j85541

DESCRIPTION OF IMPROVEMENT AREA / ITEMS OF REFILL MATERIAL 改善地方的說明 / 補料項目

補: 1) 起門室內收口出壓板 - 每款 10 支 (附相片)
2) 幕牆室內收口出 - 80 支 (附加工圖) 30 款
66 全層幕牆室內收口出 在十樓

| | | |
|---------------------|----------------|--|
| POSITION 發件人職位: S-S | NAME 發件人姓名: Ay | REQUEST COMPLETE DATE 要求完成日期: 28/11/24 |
|---------------------|----------------|--|

ROOT CAUSE OF PROBLEM 出現問題之原因 (WHEN MATERIAL IS NEED TO REFILL, FILLED IN BY ISSUER 如須補料, 由發件人填寫)

地盤找不到 急

為方便記錄，取代補單，不重覆生產

| | |
|---------------------------------------|----------------------|
| CLAM FOR EXTRA COST 額外成本索償: Y 有 / N 無 | RESPONSIBLE BY 責任歸屬: |
|---------------------------------------|----------------------|

| |
|--|
| FOLLOW UP BY 由誰跟進: <input type="checkbox"/> PLANNING 統籌部 <input type="checkbox"/> PUR DEPT 採購部 <input type="checkbox"/> QA OFFICER 品質檢察員 <input type="checkbox"/> OTHER 其他 |
|--|

| | | |
|---|---------------------------|---------|
| PRIORITY 項目之急切性: (FILLED IN BY DEPT HEAD 由部門主管填寫) | DEPT HEAD APPROVAL 部門主管確認 | DATE 日期 |
| | GM APPROVAL 總經理確認 | DATE 日期 |

CAN BE IMPROVE NOW 可現在進行改善方案
 ACTIONS AFTER DECISION HAS MAKED BY COMPANY 由公司開會決定後才行動

REPORT 報告 (FILLED IN BY QA OFFICER 由品質檢察員填寫)

RESULT OF INVESTIGATE 調查結果

| | | | |
|------------------|---------|--------------------|---------|
| QA OFFICER 品質檢察員 | DATE 日期 | APPROVED BY 部門經理審核 | DATE 日期 |
|------------------|---------|--------------------|---------|

PREVENTIVE ACTION TAKEN 預防方案

| | | |
|------------|------------------------|---------|
| COMMAND 意見 | MANAGING DIRECTOR 行政總裁 | DATE 日期 |
| COMMAND 意見 | GENERAL MANAGER 總經理 | DATE 日期 |