



工程指示 / 要求簡箋(E.I.)

工程指示編號：EI / 7013 23

修改版次： -

工程編號：J - 858

工程名稱：將軍澳日出康城 11

工程項目：趙門 寄出膠條到地盤 第二次

收件人：生統 / 楊榮輝

發件人：Paul Wong

日期：20/11/2023

要求提供 / 確認 事項

- | | | |
|------------------------------------|-------------------------------------|-------------------------------|
| <input type="checkbox"/> 初步鋁料 B.M. | <input type="checkbox"/> 加工拆圖，然後生產 | <input type="checkbox"/> 尺寸表 |
| <input type="checkbox"/> 正式鋁料 B.M. | <input type="checkbox"/> 技術上資料 / 指示 | <input type="checkbox"/> 報價 |
| <input type="checkbox"/> 配件 B.M. | <input type="checkbox"/> 樣辦或貨品說明書 | <input type="checkbox"/> 分判合約 |
- 內容：

由於地盤有少量膠條損壞及備用，現將
J858-SD-G01 100 米 (優先送到地盤) ← 背板位置
J858-SD-G02 50 米
J852-SD-G01 50 米
J852-SD-G02 50 米 送往地盤
預執修 T2 板房

請註明二寶收貨。

謝謝

請在 2023.11.25 前完成上列要求。

附： 頁

 原合約工程包 原合約工程加 / 減賬 新工程報價

分發東莞各部門：

- | | | | | | | | |
|---------------------------------|------------------------------|---|---|--|---|--|--|
| <input type="checkbox"/> 生產技術總監 | <input type="checkbox"/> 連附件 | <input type="checkbox"/> 技術部 | <input type="checkbox"/> 連附件 | <input type="checkbox"/> 生產部 | <input type="checkbox"/> 連附件 | <input type="checkbox"/> 機械設計部 | <input type="checkbox"/> 連附件 |
| <input type="checkbox"/> 採購部 | <input type="checkbox"/> 連附件 | <input checked="" type="checkbox"/> 生產統籌部 | <input checked="" type="checkbox"/> 連附件 | <input checked="" type="checkbox"/> 小羅&清 | <input checked="" type="checkbox"/> 連附件 | | |
| <input type="checkbox"/> 質檢部 | <input type="checkbox"/> 連附件 | <input type="checkbox"/> 會計部 | <input type="checkbox"/> 連附件 | <input type="checkbox"/> 報關組 | <input type="checkbox"/> 連附件 | <input checked="" type="checkbox"/> 其他 | <u>楊榮輝</u> <input checked="" type="checkbox"/> 連附件 |

分發香港各部門

- | | | | | | | | |
|------------------------------|------------------------------|-------------------------------|------------------------------|------------------------------|------------------------------|---|---|
| <input type="checkbox"/> 行政部 | <input type="checkbox"/> 連附件 | <input type="checkbox"/> 會計部 | <input type="checkbox"/> 連附件 | <input type="checkbox"/> 統籌部 | <input type="checkbox"/> 連附件 | <input checked="" type="checkbox"/> 工程部地盤科文 二寶，積哥 | <input checked="" type="checkbox"/> 連附件 |
| <input type="checkbox"/> 採購部 | <input type="checkbox"/> 連附件 | <input type="checkbox"/> QS 部 | <input type="checkbox"/> 連附件 | <input type="checkbox"/> 維修部 | <input type="checkbox"/> 連附件 | <input type="checkbox"/> 其他 | _____ <input type="checkbox"/> 連附件 |

傳遞編號：

2682
 HK ~~802~~ / 23

發件人簽署：

項目經理簽署：

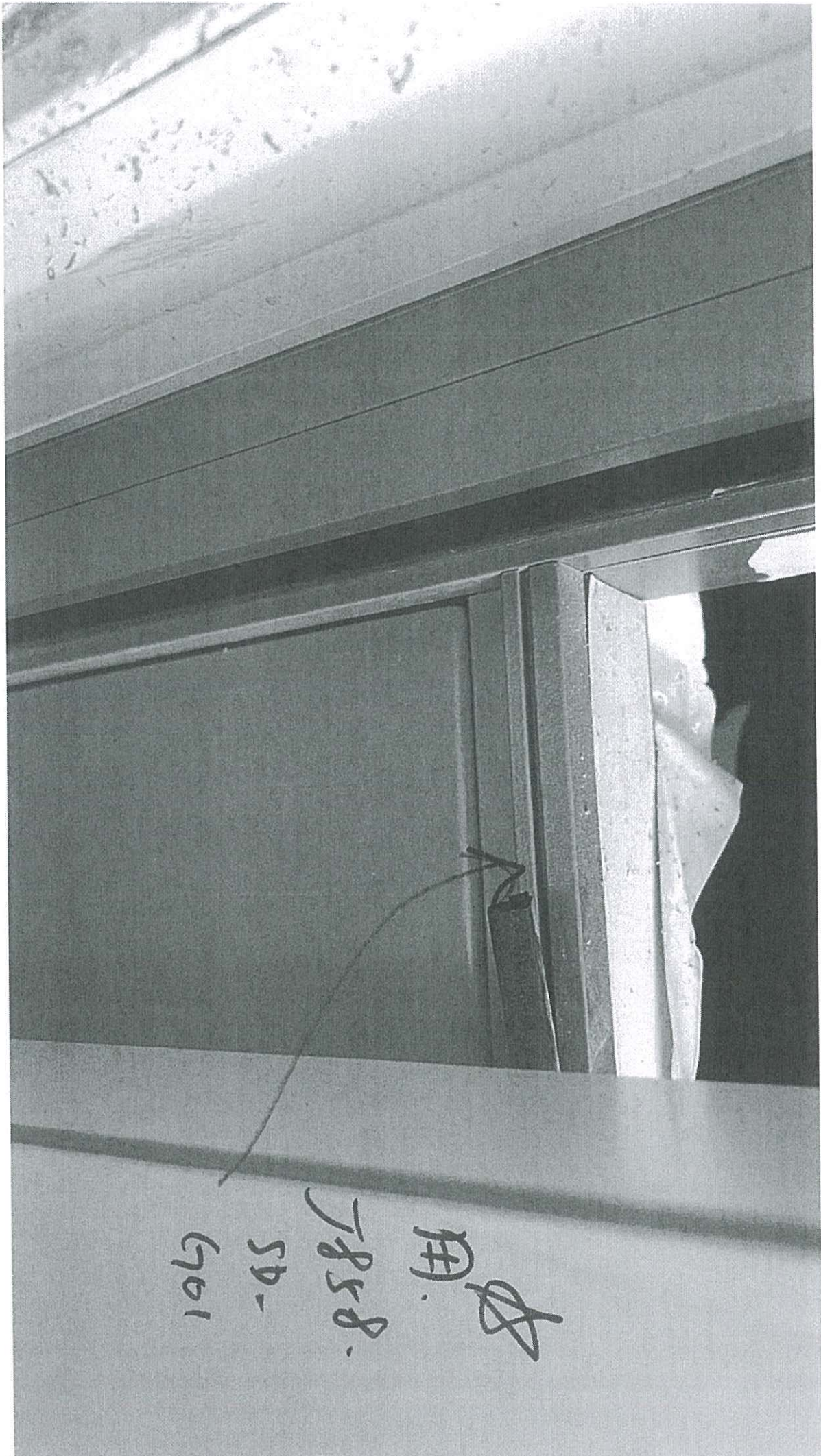

⊕
Ⓐ.
Ⓑ.
5858.
6961

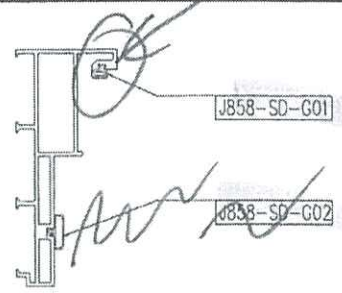

SCALE 1:4

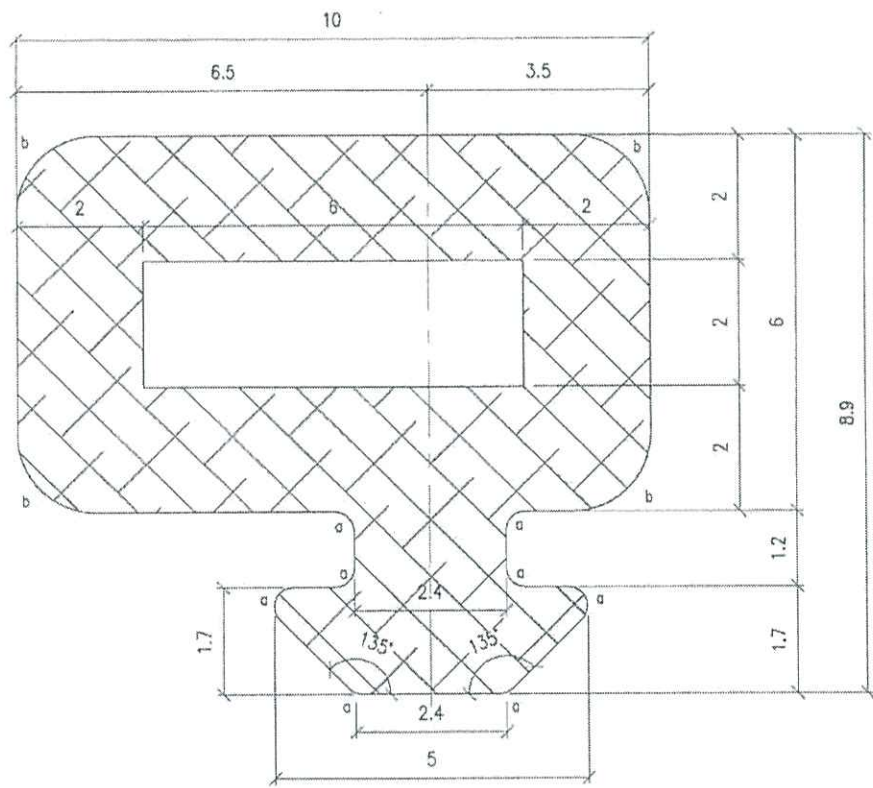

a=R0.3
b=R1.25

新模 趟门膠条

- NOTES:
1. UNSPECIFIED RADIUS : 0.3
 2. MATERIAL : EPDM-Silicone
 3. HARDNESS: 85±5 DURO.
 4. AREA = 56.36 SQ. MM

New New SCALE 1:1

PROJECT / 工程名稱: JB58		DRAWING TITLE / 圖紙名稱: GASKET DRAWING	
GASKET DIE SCHEDULE		SCALE / 比例: 10:1	美特鋁質有限公司 MIDI Aluminium Fabricator Ltd.
JOB NO. / 工程編號: JB58		DATE / 日期: 2022-06-23	
DWG. NO. / 圖紙編號: JB58-SD-G01	REV / 版次: -	DRAWN / 繪製人: Lun	
		CHEK / 核對人: -	

JB58-SD-G01



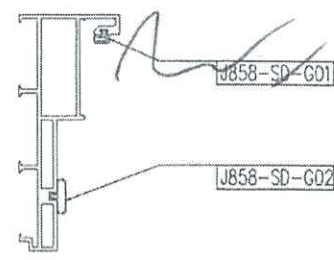

SCALE 1:4

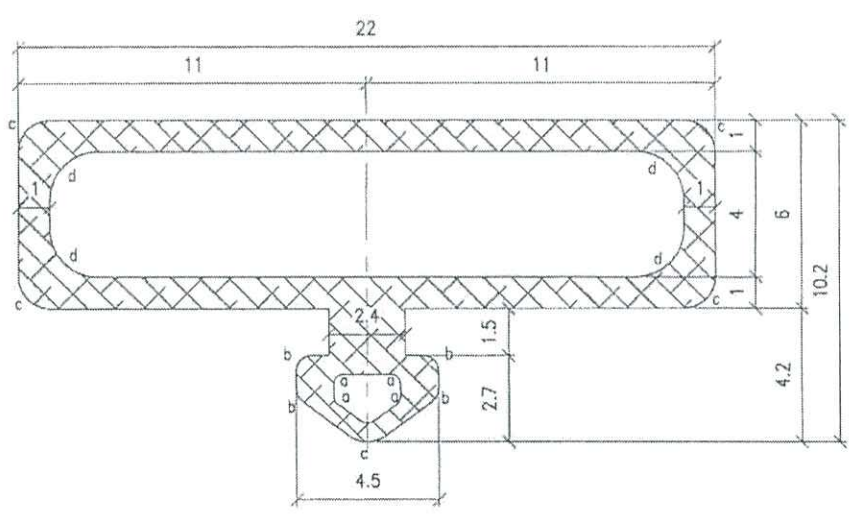

a=R0.3
 b=R0.5
 c=R1
 d=R1.5

見後頁

趟門膠條

- NOTES:
1. UNSPECIFIED RADIUS : 0.3
 2. MATERIAL : EPDM
 3. HARDNESS: 85±5 DURO.
 4. AREA = 63.55 SQ. MM

J837
 和J705模仍可

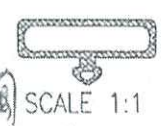

SCALE 1:1

PROJECT / 工程名稱: J858		DRAWING TITLE / 圖紙名稱: GASKET DRAWING	
GASKET DIE SCHEDULE		SCALE / 比例: 5:1	美特鋁質有限公司 MIDI Aluminium Fabricator Ltd.
JOB NO. / 工程編號: J858	DWG. NO. / 圖紙編號: J858-SD-G02	DATE / 日期: 2022 06 23	
REV / 版次: -		DRAWN / 繪製人: Luo CHECKED / 核對人: -	

目, 新, 子, 用, 開

New



美特鋁質有限公司
MIDI Aluminium Fabricator Ltd.

類別	-	物料號	
制圖	Ivan	2020.09.01	圖號
復核			數量
批准			單件重量 (KG)
			J852-SD-G01
			見BM表
			--

修改
日期

EZ 2629
HK 2101

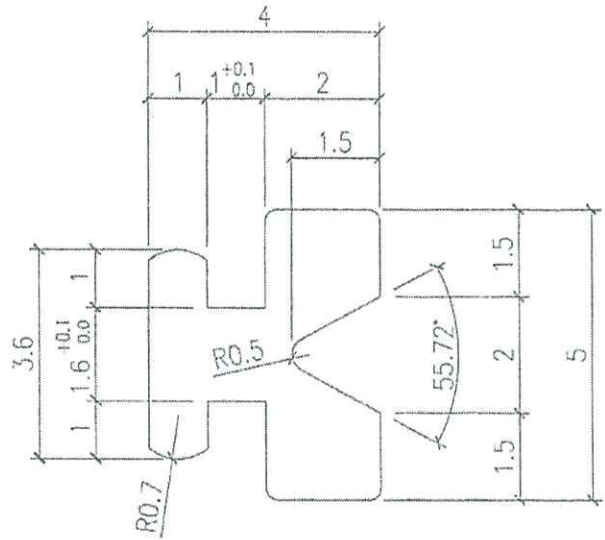

HK
2101

HK 2101

工程號	J852	地盤	亞皆老街	附件	
名稱	膠條模圖	採用		HK 2101	
材料	Neoprene	地盤			
顏色	黑色	工廠	✓		

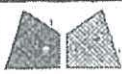

美特鋁質有限公司
MIDI Aluminium Fabricator Ltd.

類別	--	物料號		
制圖	Ivan	2020.09.01	圖號	J852-SD-G02
修改			數量	見BM表
日期			單件重量 (KG)	--

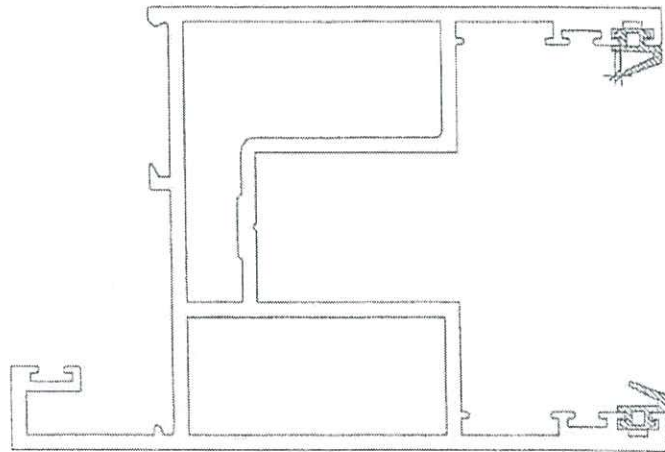
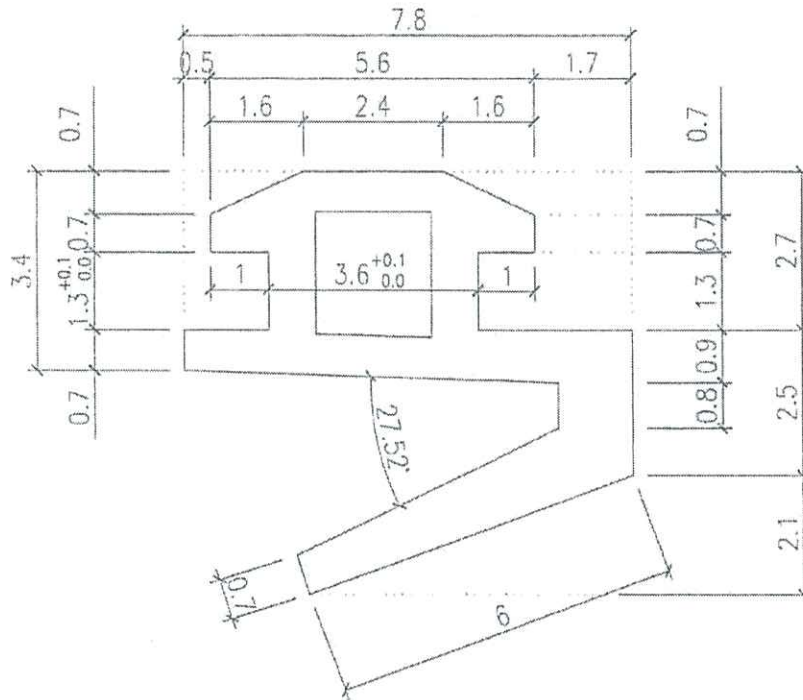

此
圖
已
核
對

2020年

工程號	J852	地盤	亞答街	附件		2
名稱	膠條模圖	採用				
材料	Neoprene	地盤				
顏色	黑色	工廠	✓			