



工程指示 / 要求簡箋(E.I.)

工程指示編號：EI / 5244 / 22

修改版次： -

工程編號： J - 858

工程名稱：將軍澳日出康城 11

工程項目：Glass Cladding 大貨廠用鋁背板+ 封口片

收件人：生統

發件人：Ant Yeung

日期：24/10/2022

要求提供 / 確認 事項：

- | | | |
|------------------------------------|-------------------------------------|-------------------------------|
| <input type="checkbox"/> 初步鋁料 B.M. | <input type="checkbox"/> 加工拆圖，然後生產 | <input type="checkbox"/> 尺寸表 |
| <input type="checkbox"/> 正式鋁料 B.M. | <input type="checkbox"/> 技術上資料 / 指示 | <input type="checkbox"/> 報價 |
| <input type="checkbox"/> 配件 B.M. | <input type="checkbox"/> 樣辦或貨品說明書 | <input type="checkbox"/> 分判合約 |
- 內容：

請按加工圖生產鋁背板和飾線封口片，供廠組裝使用。

- 1. 拆圖部請提供 BM
2. 只放行 T1 (9-17/F) MO1 的生產，附總數量表
3. 已提供分層數 excel
4. 轉角大飾線 X86307 封口片，已配合
5. 使用 25mm 厚棉 和棉針
6. 所有飾線封口片，請提供大貨料頭供鍍金配套生產使用。
- 請在 2022.11.07 前完成上列要求。

附：14 頁

原合約工程包 原合約工程加 / 減賬 新工程報價

分發拆圖部門 BUN 連附件

分發東莞各部門：

- | | | | |
|--|---|--|--|
| <input type="checkbox"/> 生產技術總監 <input type="checkbox"/> 連附件 | <input type="checkbox"/> 技術部 <input type="checkbox"/> 連附件 | <input type="checkbox"/> 生產部 <input type="checkbox"/> 連附件 | <input type="checkbox"/> 機械設計部 <input type="checkbox"/> 連附件 |
| <input type="checkbox"/> 採購部 <input type="checkbox"/> 連附件 | <input type="checkbox"/> 生產統籌部 <input type="checkbox"/> 連附件 | <input type="checkbox"/> 小羅&清 <input type="checkbox"/> 連附件 | |
| <input type="checkbox"/> 質檢部 <input type="checkbox"/> 連附件 | <input type="checkbox"/> 會計部 <input type="checkbox"/> 連附件 | <input type="checkbox"/> 報關組 <input type="checkbox"/> 連附件 | <input type="checkbox"/> 其他 <u>水洪</u> <input type="checkbox"/> 連附件 |
| <input type="checkbox"/> BUN <input type="checkbox"/> 連附件 | <u>BM</u> <input type="checkbox"/> 連附件 | | |

分發香港各部門：

- | | | | |
|---|--|---|--|
| <input type="checkbox"/> 行政部 <input type="checkbox"/> 連附件 | <input type="checkbox"/> 會計部 <input type="checkbox"/> 連附件 | <input type="checkbox"/> 統籌部 <input type="checkbox"/> 連附件 | <input type="checkbox"/> 工程部地盤科文 <input type="checkbox"/> 連附件 |
| <input type="checkbox"/> 採購部 <input type="checkbox"/> 連附件 | <input type="checkbox"/> QS 部 <input type="checkbox"/> 連附件 | <input type="checkbox"/> 維修部 <input type="checkbox"/> 連附件 | <input type="checkbox"/> 其他 _____ <input type="checkbox"/> 連附件 |

傳遞編號：

HK 1838 / 22

發件人簽署：

項目經理簽署：

 美特鋁質 有限公司 MIDI Aluminium Fabricator Ltd.		工程號:	J858		計算:	L.S		日期:	2022/10/24		送呈:			
		地盤名稱:	康城11期		核對:			日期:			副本:			
Glass Cladding鋁板B.M.表		項目類別:	J858 T1, T2, 3 Glass Cladding鋁板					日期:						
BM編號:		修改版次:	0		A/C Code:			總V.F.:	1666.10	總重量:	15530.04	此BM依據**拆圖資料計算		
序號	修改內容	鋁板圖號	鋁板名稱	顏色	實用	後備	總數	總重量	單件展開面積	總展開面積	單件V.F.	總V.F.	備註	樓層
									平方米		平方米			
1		J858-GP01-01	3mm厚鋁板	香槟金(ECD3X1009 9S-JF2)	280		280	2775.278	1.219	341.363	1.118	313.128		
2		J858-GP01-03	3mm厚鋁板	香槟金(ECD3X1009 9S-JF2)	292		292	691.278	0.291	85.028	0.254	74.059		
3		J858-GP01-04	3mm厚鋁板	香槟金(ECD3X1009 9S-JF2)	12		12	116.365	1.193	14.313	1.094	13.125		
4		J858-GP01-05	3mm厚鋁板	香槟金(ECD3X1009 9S-JF2)	6		6	64.621	1.325	7.949	1.217	7.300		
5		J858-GP01-06	3mm厚鋁板	香槟金(ECD3X1009 9S-JF2)	6		6	12.981	0.266	1.597	0.230	1.382		
6		J858-GP01-07	3mm厚鋁板	香槟金(ECD3X1009 9S-JF2)	140		140	1863.326	1.637	229.191	1.530	214.162		
7		J858-GP01-08	3mm厚鋁板	香槟金(ECD3X1009 9S-JF2)	111		111	522.415	0.579	64.258	0.525	58.306		
8		J858-GP01-09	3mm厚鋁板	香槟金(ECD3X1009 9S-JF2)	6		6	78.128	1.602	9.610	1.496	8.976		
9		J858-GP01-11	3mm厚鋁板	香槟金(ECD3X1009 9S-JF2)	35		35	111.263	0.391	13.685	0.347	12.143		
10		J858-GP01-12	3mm厚鋁板	香槟金(ECD3X1009 9S-JF2)	3		3	43.387	1.779	5.337	1.664	4.993		
11		J858-GP01-13	3mm厚鋁板	香槟金(ECD3X1009 9S-JF2)	3		3	8.715	0.357	1.072	0.315	0.945		
12		J858-GP01-14	3mm厚鋁板	香槟金(ECD3X1009 9S-JF2)	232		232	3196.675	1.695	393.195	1.587	368.081		
13		J858-GP01-15	3mm厚鋁板	香槟金(ECD3X1009 9S-JF2)	184		184	896.521	0.599	110.273	0.545	100.241		
14		J858-GP01-16	3mm厚鋁板	香槟金(ECD3X1009 9S-JF2)	10		10	134.804	1.658	16.581	1.552	15.517		
15		J858-GP01-18	3mm厚鋁板	香槟金(ECD3X1009 9S-JF2)	35		35	115.186	0.405	14.168	0.360	12.594		
16		J858-GP01-19	3mm厚鋁板	香槟金(ECD3X1009 9S-JF2)	7		7	104.806	1.842	12.891	1.726	12.083		
17		J858-GP01-20	3mm厚鋁板	香槟金(ECD3X1009 9S-JF2)	5		5	15.038	0.370	1.850	0.327	1.633		
18		J858-GP01-21	3mm厚鋁板	香槟金(ECD3X1009 9S-JF2)	25		25	45.352	0.223	5.578	0.187	4.677		
19		J858-GP01-22	3mm厚鋁板	香槟金(ECD3X1009 9S-JF2)	88		88	879.664	1.230	108.200	1.129	99.312		
20		J858-GP01-23	3mm厚鋁板	香槟金(ECD3X1009 9S-JF2)	70		70	247.437	0.435	30.435	0.388	27.126		
21		J858-GP01-24	3mm厚鋁板	香槟金(ECD3X1009 9S-JF2)	24		24	31.586	0.162	3.885	0.133	3.193		
22		J858-GP01-25	3mm厚鋁板	香槟金(ECD3X1009 9S-JF2)	4		4	39.119	1.203	4.812	1.104	4.415		
23		J858-GP01-27	3mm厚鋁板	香槟金(ECD3X1009 9S-JF2)	4		4	43.448	1.336	5.344	1.228	4.911		
24		J858-GP01-28	3mm厚鋁板	香槟金(ECD3X1009 9S-JF2)	2		2	4.364	0.268	0.537	0.232	0.465		

		工程號:	J858		計算:	L.S		日期:	2022/10/24		送呈:			
		地盤名稱:	康城11期		核對:			日期:			副本:			
Glass Cladding鋁板B.M.表		項目類別:	J858 T1, T2, 3 Glass Cladding鋁板					日期:						
BM編號:		修改版次:	0		A/C Code:			總V.F.:	1666.10	總重量:	15530.04	此BM依據**拆圖資料計算		
序號	修改內容	鋁板圖號	鋁板名稱	顏色	實用	後備	總數	總重量	單件展開面積	總展開面積	單件V.F.	總V.F.	備註	樓層
									平方米		平方米			
25		J858-GP01-29	3mm厚鋁板	香檳金(ECD3X1009 9S-JF2)	44		44	808.630	2.261	99.462	2.143	94.311		
26		J858-GP01-30	3mm厚鋁板	香檳金(ECD3X1009 9S-JF2)	35		35	227.456	0.799	27.977	0.736	25.760		
27		J858-GP01-31	3mm厚鋁板	香檳金(ECD3X1009 9S-JF2)	12		12	29.035	0.298	3.571	0.253	3.033		
28		J858-GP01-32	3mm厚鋁板	香檳金(ECD3X1009 9S-JF2)	2		2	35.960	2.212	4.423	2.096	4.193		
29		J858-GP01-34	3mm厚鋁板	香檳金(ECD3X1009 9S-JF2)	2		2	39.940	2.456	4.913	2.332	4.664		
30		J858-GP01-35	3mm厚鋁板	香檳金(ECD3X1009 9S-JF2)	1		1	4.011	0.493	0.493	0.441	0.441		
31		J858-GP01-36	3mm厚鋁板	香檳金(ECD3X1009 9S-JF2)	48		48	683.908	1.753	84.121	1.643	78.882		
32		J858-GP01-37	3mm厚鋁板	香檳金(ECD3X1009 9S-JF2)	38		38	191.457	0.620	23.549	0.564	21.443		
33		J858-GP01-38	3mm厚鋁板	香檳金(ECD3X1009 9S-JF2)	13		13	24.386	0.231	3.000	0.194	2.519		
34		J858-GP01-39	3mm厚鋁板	香檳金(ECD3X1009 9S-JF2)	2		2	27.879	1.715	3.429	1.607	3.214		
35		J858-GP01-41	3mm厚鋁板	香檳金(ECD3X1009 9S-JF2)	2		2	30.964	1.904	3.809	1.788	3.576		
36		J858-GP01-42	3mm厚鋁板	香檳金(ECD3X1009 9S-JF2)	1		1	3.110	0.383	0.383	0.338	0.338		
37		J858-GP01-02	3mm厚鋁板	络化chromate	292		292	251.944	0.106	30.989	0.000	0.000		
38		J858-GP01-10	3mm厚鋁板	络化chromate	35		35	40.551	0.143	4.988	0.000	0.000		
39		J858-GP01-17	3mm厚鋁板	络化chromate	85		85	101.953	0.148	12.540	0.000	0.000		
40		J858-GP01-26	3mm厚鋁板	络化chromate	48		48	41.768	0.107	5.138	0.000	0.000		
41		J858-GP01-33	3mm厚鋁板	络化chromate	24		24	38.396	0.197	4.723	0.000	0.000		
42		J858-GP01-40	3mm厚鋁板	络化chromate	26		26	32.248	0.153	3.967	0.000	0.000		

圖則登記表
DRAWING REGISTER

工程名稱 Project Title: **康城11期**
 單元幕墙GLASS CLADDING (T1, 2, 3)
 工程編號 Project No: **J858**

分發予 Distributed To

接收日期 Receiving Date (適用於客戶圖則)

年								
月								
日								

發出日期 Issued Date

年	22							
月	9							
日	07							

修訂編號
Revision No.

97	-							
98	-							
99	-							
100	-							
101	-							
102	-							
103	-							
104	-							
105	-							
106	-							
107	-							
108	-							
109	-							
110	-							
111	-							
112	-							
113	-							
114	-							
115	-							
116	-							

圖則編號 Drg. No.	圖則名稱 Drawing Title
X86306-GC01	鋁料加工圖
X86306-GC02	鋁料加工圖
X86306-GC03	鋁料加工圖
J858-GP01	鋁背板加工圖 ✓ 1
J858-GP01A	鋁背板加工圖 ✓ 2
J858-GP01B	鋁背板加工圖 ✓ 3
J858-GA01	鋁角碼 ✓ 4
X86307-01	裝飾條加工圖
X86307-02	裝飾條加工圖
X86307-03	裝飾條加工圖
J858-GP02	防水片加工圖 ✓ 5
J858-GP02A	防水片加工圖 ✓ 6
J858-GP03L	鋁封口片加工圖 ✓ 7
J858-GP03R	鋁封口片加工圖 ✓ 8
J858-GP04L	鋁封口片加工圖 ✓ 9
J858-GP04R	鋁封口片加工圖 ✓ 10
J858-GP05L	鋁封口片加工圖 ✓ 11
J858-GP05R	鋁封口片加工圖 ✓ 12
J858-GF01	鋁墊巴加工圖 ✓ 13
J858-FB01	鋁轉接板加工圖 ✓ 14

 美特鋁質有限公司 MIDI Aluminium Fabricator Ltd.		工程號 J858 地盘 康城11期	類別 制圖 W. C. M	物料號 - 2022-06-22	圖號 J858-GP01
修改 日期	採用工廠 <input checked="" type="checkbox"/> 地盤	图纸名称 鋁背板加工图	復核 - 批准 -	數量 - 單幅重量 - (KG)	
	材料颜色 香槟金 (ECD3X1009 9S-JF2)	材料 3mm THK. 鋁板			

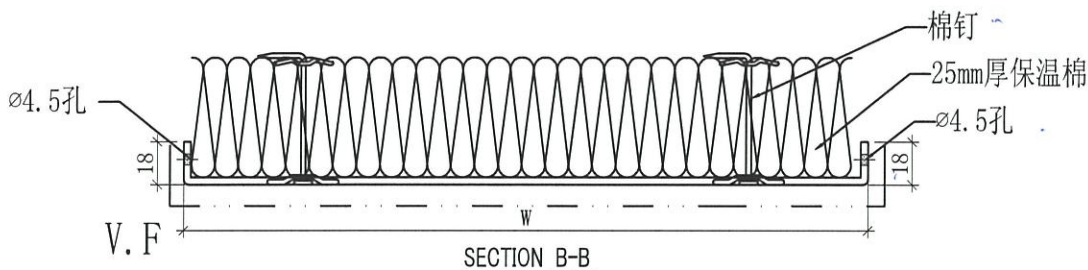
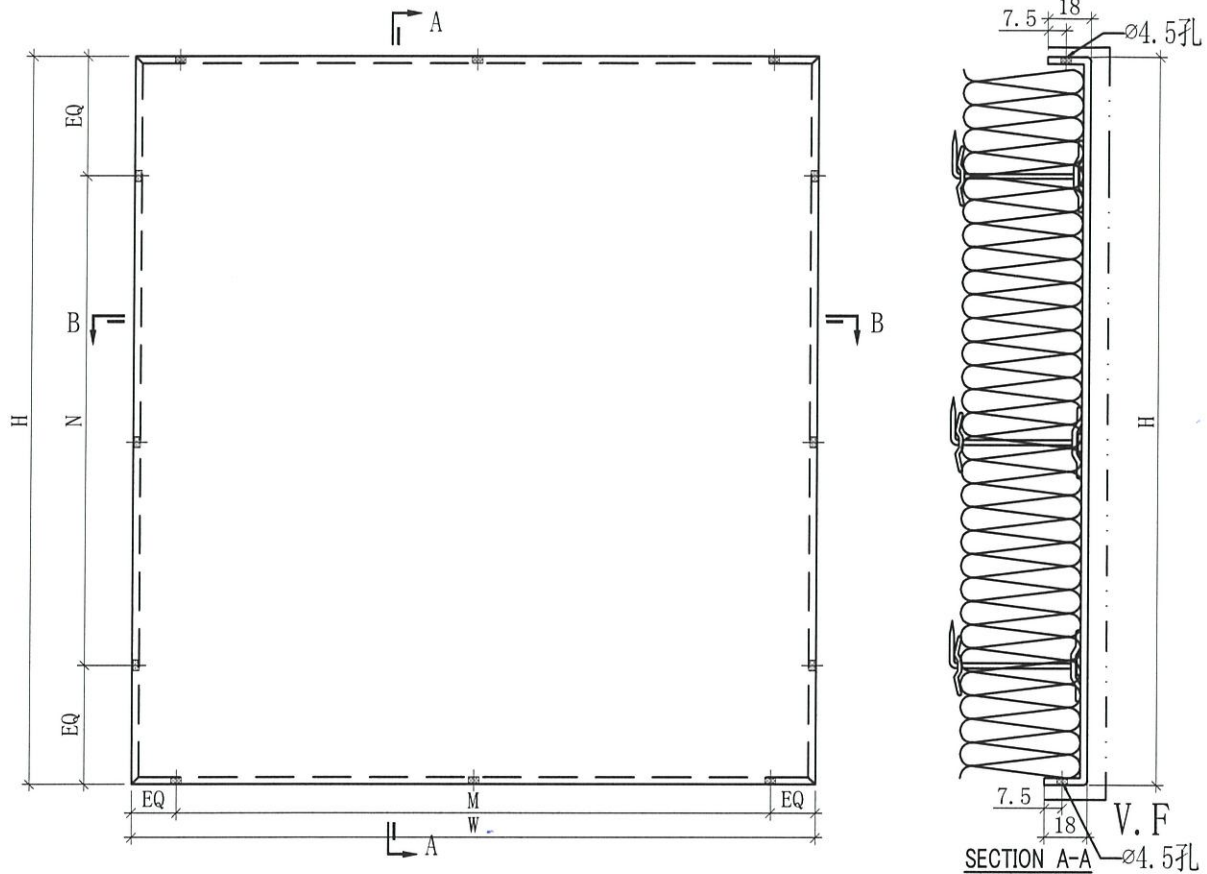

J858-GP01-21	698	268	@300c/cx2	@200c/cx1	GC-24	25
J858-GP01-20	698	468	@300c/cx2	@300c/cx1	GC-21	5
J858-GP01-19	698	2473	@300c/cx2	@300c/cx8	GC-20	7
J858-GP01-18	698	515.5	@300c/cx2	@220c/cx2	GC-19	35
J858-GP01-16	698	2223	@300c/cx2	@300c/cx7	GC-17	10
J858-GP01-15	698	780.5	@300c/cx2	@300c/cx2	GC-16	184
J858-GP01-14	698	2273	@300c/cx2	@300c/cx7	GC-15	232
J858-GP01-13	673	468	@300c/cx2	@300c/cx1	GC-14	3
J858-GP01-12	673	2473	@300c/cx2	@300c/cx8	GC-13	3
J858-GP01-11	673	515.5	@300c/cx2	@220c/cx2	GC-12	35
J858-GP01-09	673	2223	@300c/cx2	@300c/cx7	GC-10	6
J858-GP01-08	673	780.5	@300c/cx2	@300c/cx2	GC-09	111
J858-GP01-07	673	2273	@300c/cx2	@300c/cx7	GC-08	140
J858-GP01-06	492	468	@230c/cx2	@300c/cx1	GC-06	6
J858-GP01-05	492	2473	@230c/cx2	@300c/cx8	GC-05	6
J858-GP01-04	492	2223	@230c/cx2	@300c/cx7	GC-04	12
J858-GP01-03	492	515.5	@230c/cx2	@220c/cx2	GC-03	292
J858-GP01-01	492	2273	@230c/cx2	@300c/cx7	GC-01	280
编号	W	H	M	N	使用位置	數量

J858-GP01-42	723	468	@300c/cx2	@300c/cx1	GC-50	1
J858-GP01-41	723	2473	@300c/cx2	@300c/cx8	GC-49	2
J858-GP01-39	723	2223	@300c/cx2	@300c/cx7	GC-46	2
J858-GP01-38	723	268	@300c/cx2	@200c/cx1	GC-45	13
J858-GP01-37	723	780.5	@300c/cx2	@300c/cx2	GC-44	38
J858-GP01-36	723	2273	@300c/cx2	@300c/cx7	GC-43	48
J858-GP01-35	943	468	@300c/cx2	@300c/cx1	GC-42	1
J858-GP01-34	943	2473	@300c/cx2	@300c/cx8	GC-41	2
J858-GP01-32	943	2223	@300c/cx2	@300c/cx7	GC-38	2
J858-GP01-31	943	268	@300c/cx2	@200c/cx1	GC-37	12
J858-GP01-30	943	780.5	@300c/cx2	@300c/cx2	GC-36	35
J858-GP01-29	943	2273	@300c/cx2	@300c/cx7	GC-35	44
J858-GP01-28	496.5	468	@230c/cx2	@300c/cx1	GC-34	2
J858-GP01-27	496.5	2473	@230c/cx2	@300c/cx8	GC-33	4
J858-GP01-25	496.5	2223	@230c/cx2	@300c/cx7	GC-28	4
J858-GP01-24	496.5	268	@230c/cx2	@200c/cx1	GC-27	24
J858-GP01-23	496.5	780.5	@230c/cx2	@300c/cx2	GC-26	70
J858-GP01-22	496.5	2273	@230c/cx2	@300c/cx7	GC-25	88
编号	W	H	M	N	使用位置	數量

 美特鋁質有限公司 MIDI Aluminium Fabricator Ltd.			工程號	J858	類別		物料號	-		
修改		採用工廠	✓	地盤	康城11期	制圖	W. C. M	2022-06-22	圖號	J858-GP01A
日期		材料顏色	鋁化	材料	3mm THK. 鋁板	復核	-	-	數量	-
						批准	-	-	單幅重量	- (KG)

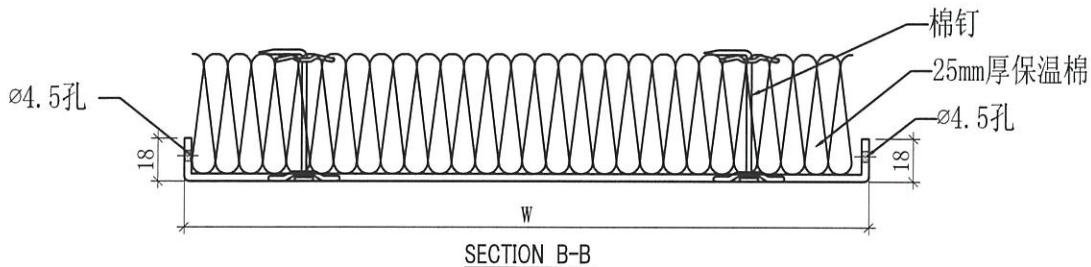
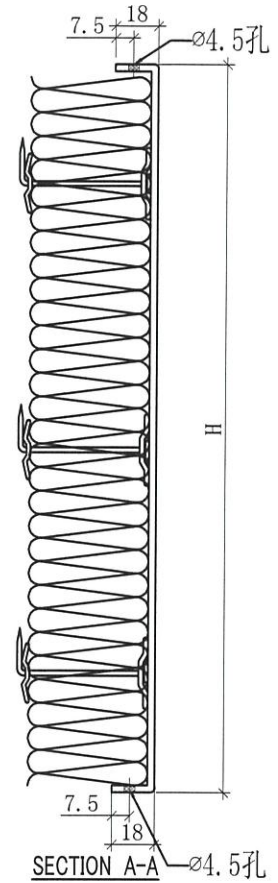
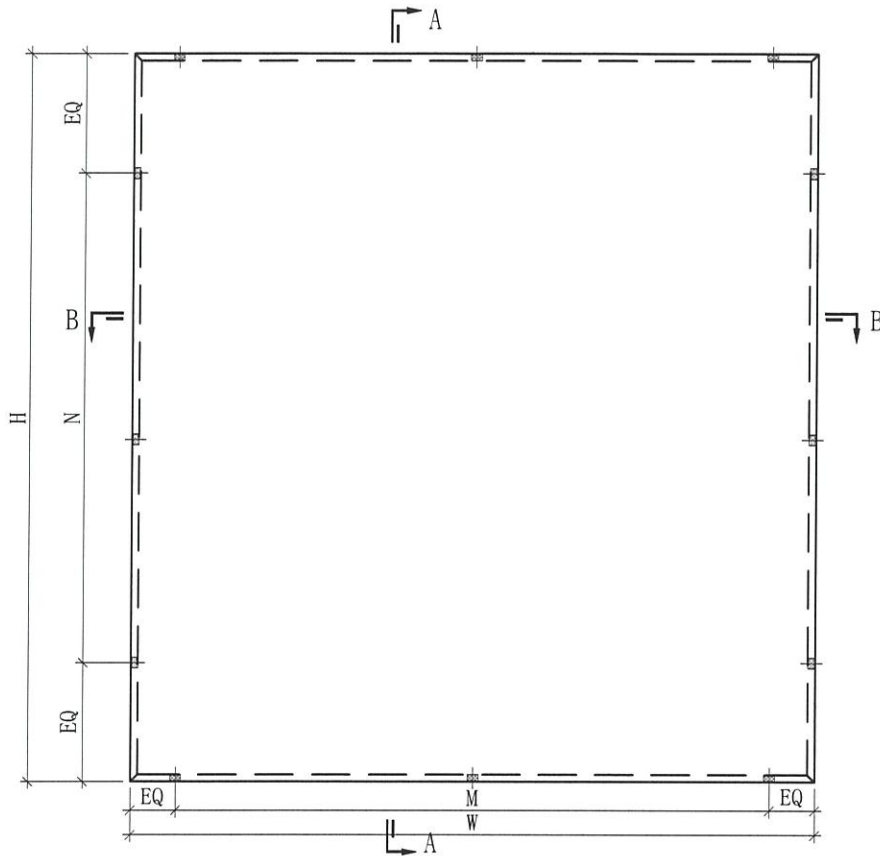

J858-GP01-40	723	165	@300c/cx2	@100c/cx1	GC-48	13
					GC-47	13
J858-GP01-33	943	165	@300c/cx2	@100c/cx1	GC-40	12
					GC-39	12
J858-GP01-26	496.5	165	@230c/cx2	@100c/cx1	GC-32	12
					GC-31	12
					GC-30	12
					GC-29	12
J858-GP01-17	698	165	@300c/cx2	@100c/cx1	GC-52	13
					GC-51	13
					GC-23	12
					GC-22	12
J858-GP01-10	673	165	@300c/cx2	@100c/cx1	GC-18	35
					GC-11	35
J858-GP01-02	492	165	@230c/cx2	@100c/cx1	GC-07	146
					GC-02	146
编号	W	H	M	N	使用位置	數量



美特鋁質有限公司
MIDI Aluminium Fabricator Ltd.

工程號	J858	類別		物料號	-					
地盘	康城11期	制圖	W. C. M	2022-06-22	圖號	J858-GP01B				
修改		採用工廠	✓	地盘	图纸名称	鋁背板加工图	復核	-	數量	-
日期		材料颜色	織	材料	3mm THK. 鋁板	批准	-	-	單幅重量	- (KG)

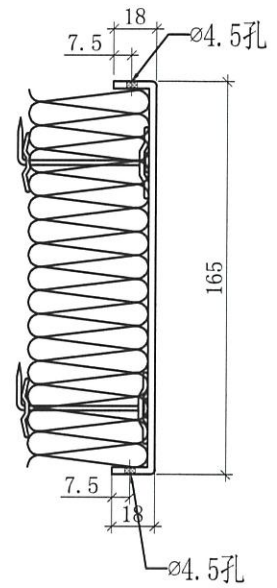
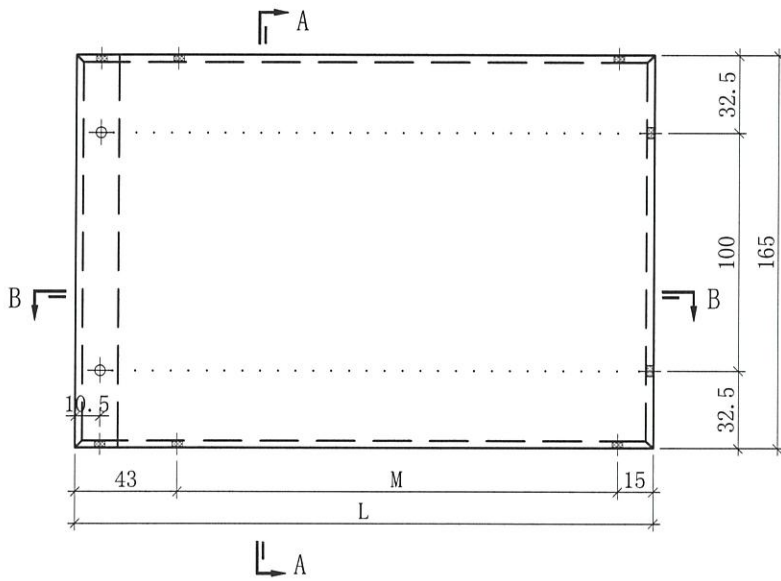

SECTION A-A

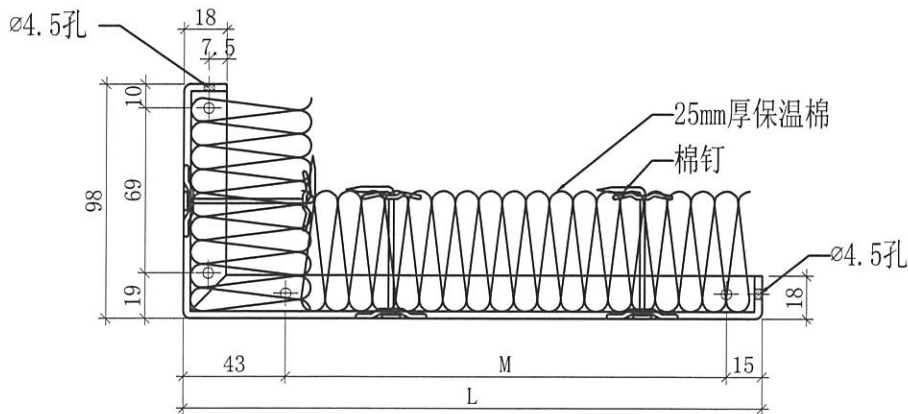

SECTION B-B

J858-GP01B-02	243	185	GC-54	13
J858-GP01B-01	153	95	GC-53	13
编号	L	M	使用位置	數量

 美特鋁質有限公司 MIDI Aluminium Fabricator Ltd.			工程號	J858	類別		物料號	-		
修改		採用工廠	✓	地盤		制圖	W. C. M	2022-06-23	圖號	J858-GP02
日期		材料顏色	銘化	✓	圖紙名稱	防水片加工圖	復核	-	數量	-
					材料	1.5mm鋁板	批准	-	單幅重量	- (KG)

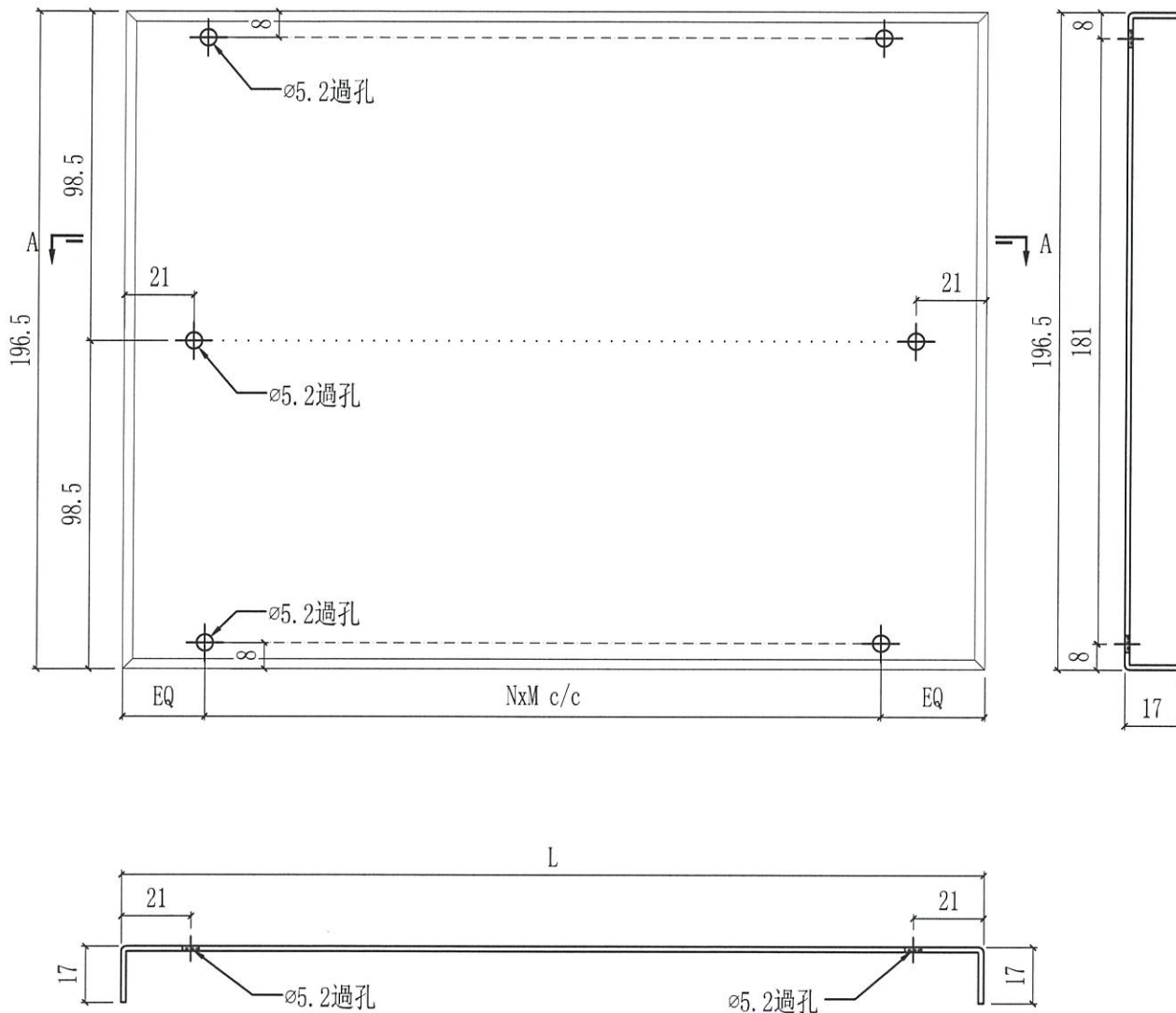

SECTION A-A

J858-GP02-06	823	@300c/cx2	GC-48	13
			GC-47	13
J858-GP02-05	1043	@300c/cx2	GC-40	12
			GC-39	12
J858-GP02-04	596.5	@230c/cx2	GC-32	12
			GC-31	12
			GC-30	12
J858-GP02-03	798	@300c/cx2	GC-29	12
			GC-52	13
			GC-51	13
			GC-23	12
J858-GP02-02	773	@300c/cx2	GC-22	12
			GC-18	35
J858-GP02-01	592	@230c/cx2	GC-11	35
			GC-07	146
			GC-02	146
編號	L	NxM	使用位置	數量

防水片大小

 美特鋁質有限公司 MIDI Aluminium Fabricator Ltd.		工程號 J858 地盘 康城11期	類別 制圖 W. C. M	物料號 - 2022-06-23	圖號 J858-GP02A
修改 日期	採用工廠 <input checked="" type="checkbox"/> 地盤	图纸名称 防水片加工图	復核 - 批准 -	數量 - 單幅重量 - (KG)	
	材料颜色 络化	材料 1.5mm鋁板			

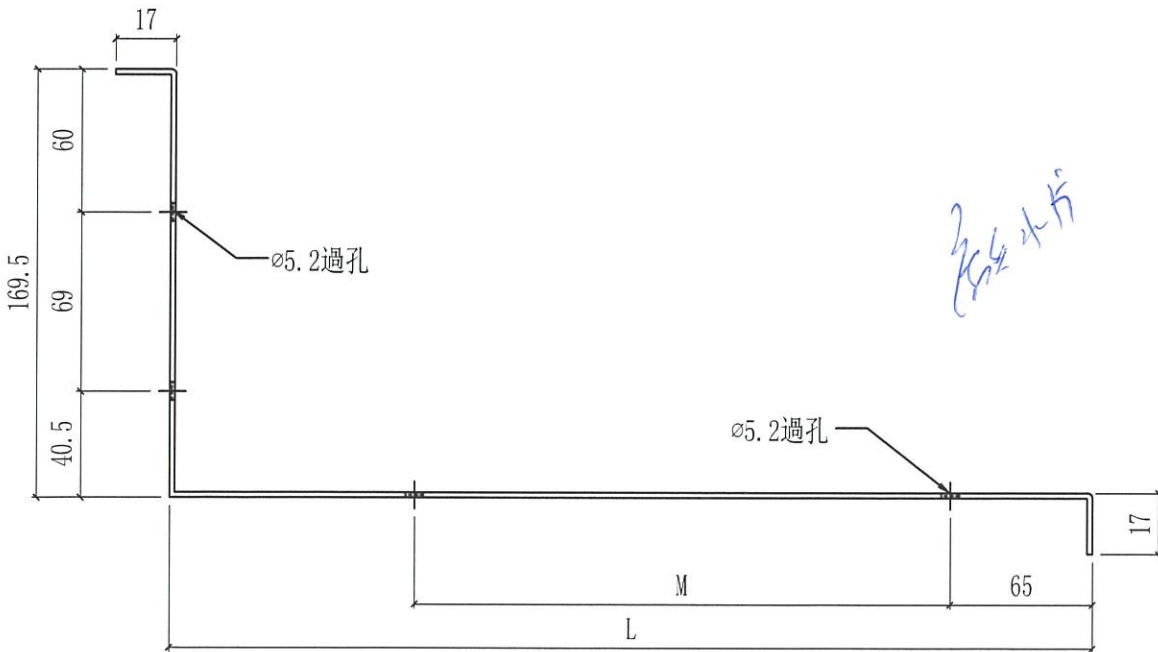
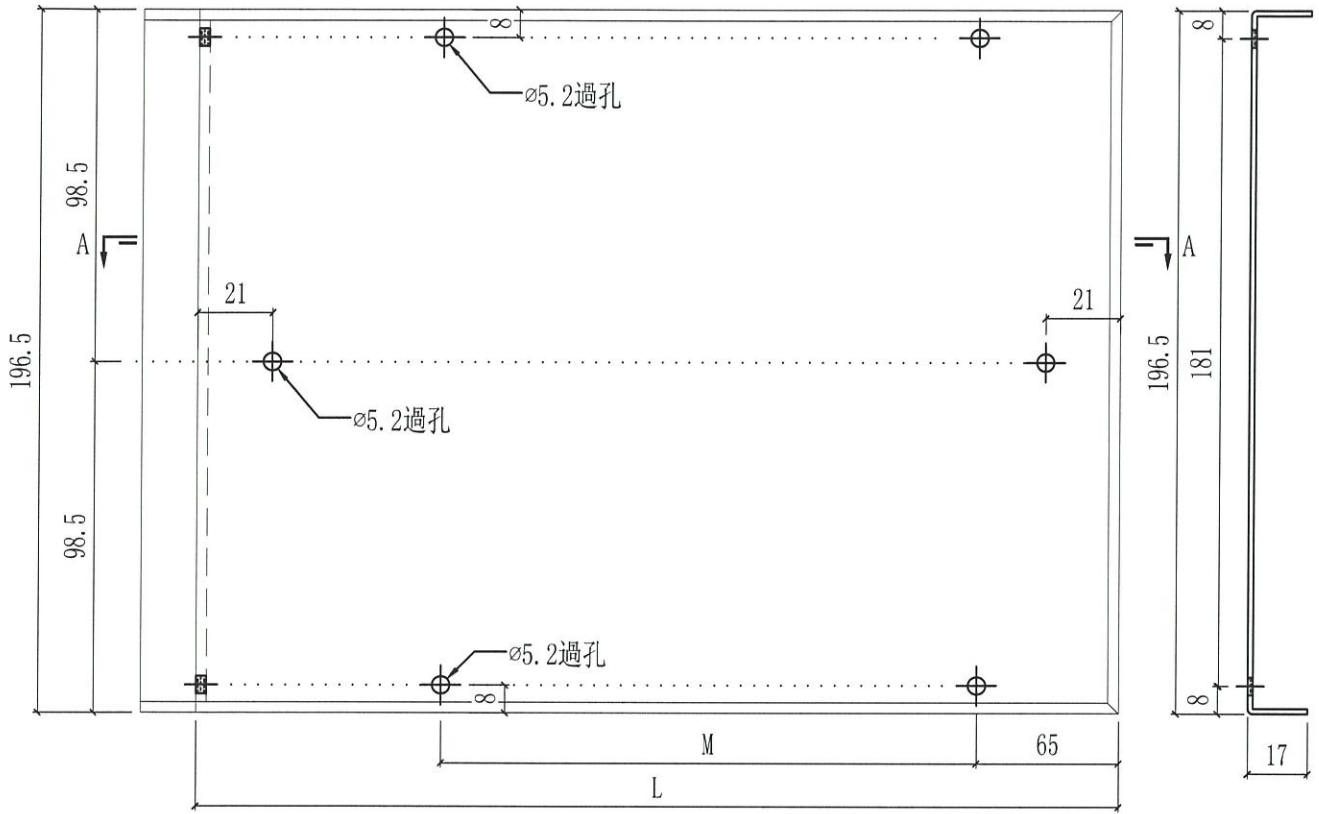

SECTION A-A

J858-GP02A-02	314.5	185	GC-54	13
J858-GP02A-01	224.5	95	GC-53	13
编号	L	M	使用位置	數量

5

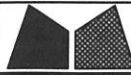

美特鋁質有限公司
MIDI Aluminium Fabricator Ltd.

工程號	J858	類別		物料號	-							
地盤	康城11期	制圖	W. C. M	2022-06-23	圖號	J858-GP03L						
修改		採用工廠	✓	地盤		圖紙名稱	鋁封口片加工圖	復核	-	-	數量	342
日期		材料顏色	玫瑰金 (E0D3X1010 OS-XF1)	材料	3mm鋁板	批准	-	-	單幅重量	-	(KG)	

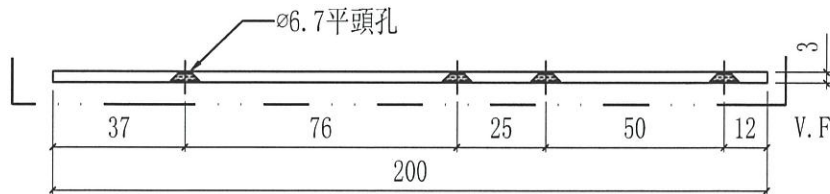
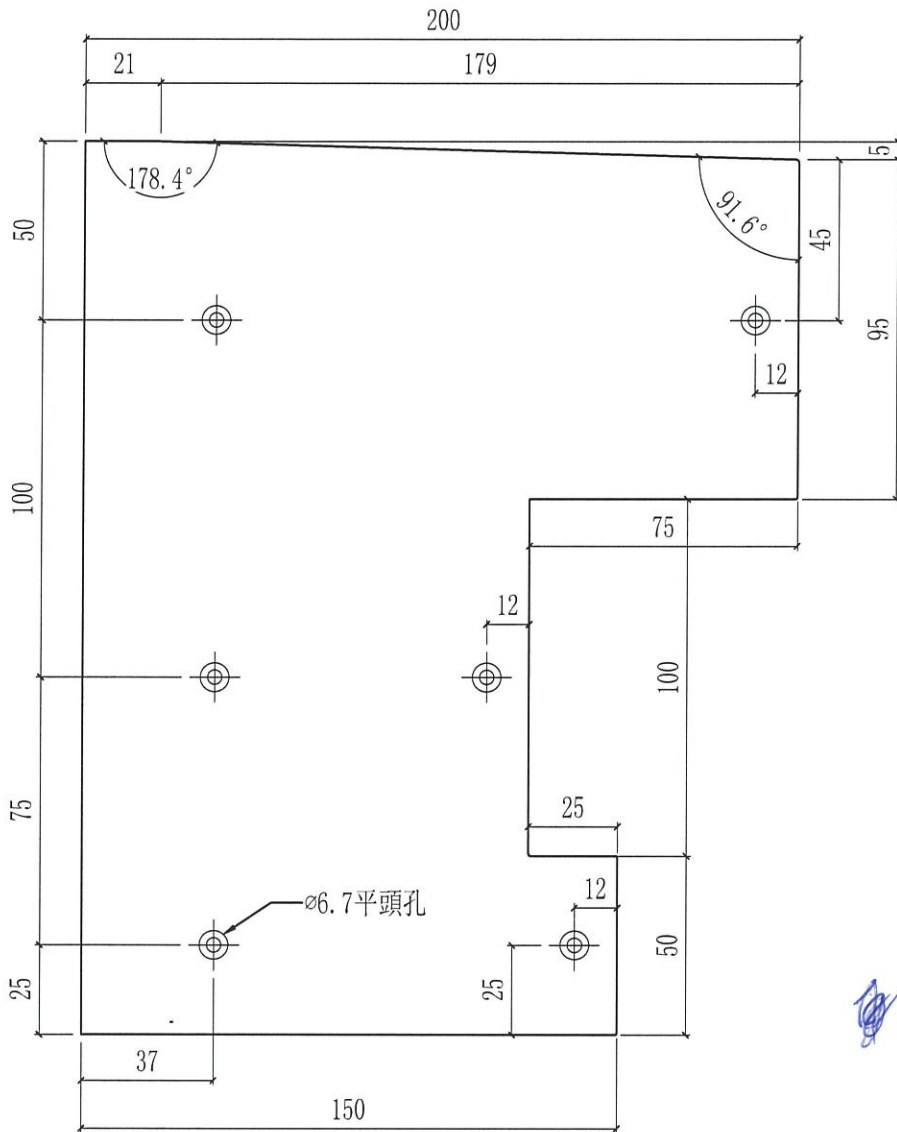

(Handwritten mark)

✓



美特鋁質有限公司
MIDI Aluminium Fabricator Ltd.

工程號	J858	類別		物料號	-							
地盘	康城11期	制圖	W. C. M	2022-06-23	圖號	J858-GP03R						
修改		採用工廠	✓	地盤		圖紙名稱	鋁封口片加工圖	復核	-	-	數量	222
日期		材料顏色	玫瑰金 (ECD8X1010 OS-XF1)	材料	3mm鋁板	批准	-	-	單幅重量	-	(KG)	

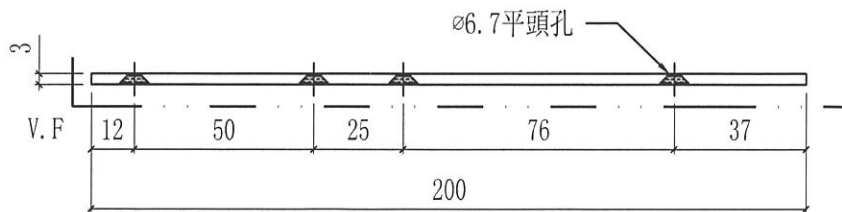
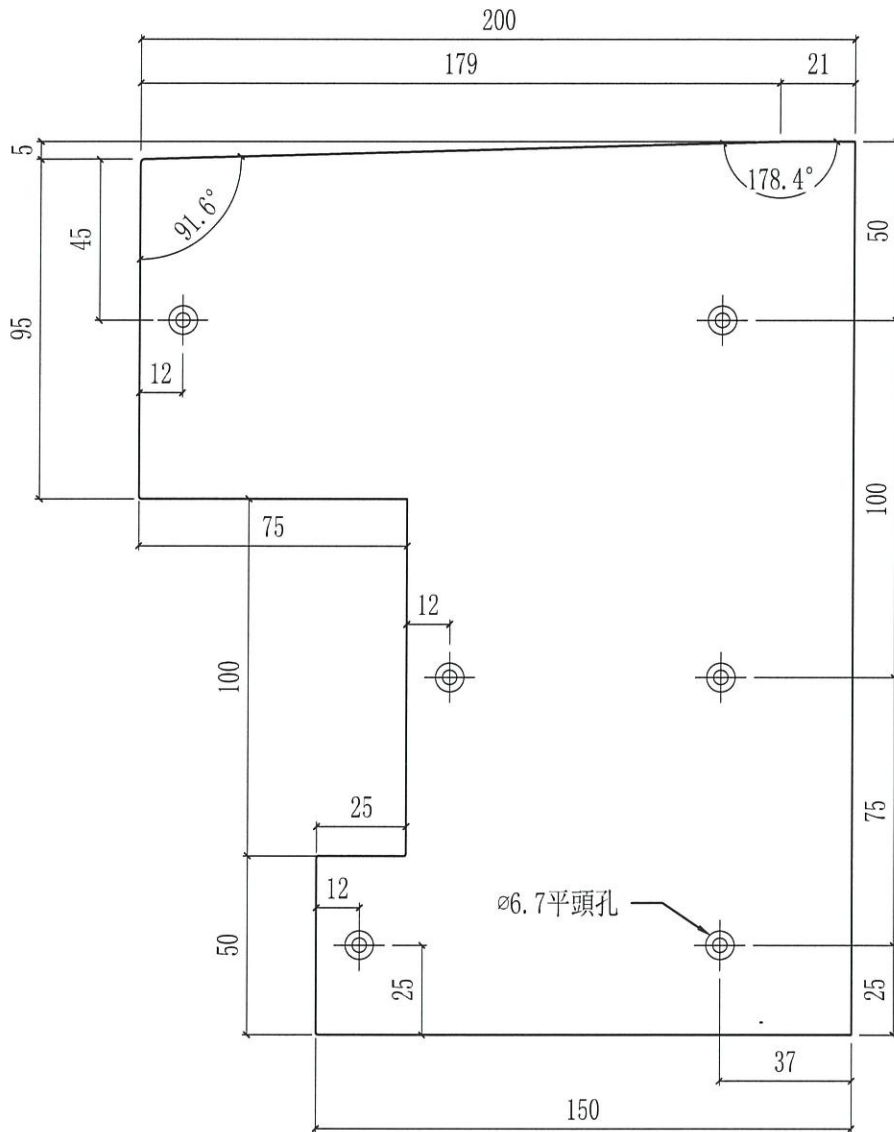

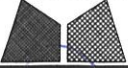
 美特鋁質有限公司 MIDI Aluminium Fabricator Ltd.		工程號	J858	類別		物料號	-
修改	A	採用工廠	✓	地盤		制圖	W. C. M
日期	24/10	材料顏色	玫瑰金 (ECC03X1010 OS-XF1)	材料	3mm鋁板	圖號	J858-GP04L
		圖紙名稱	鋁封口片加工圖	復核	-	數量	50
				批准	-	單幅重量	- (KG)

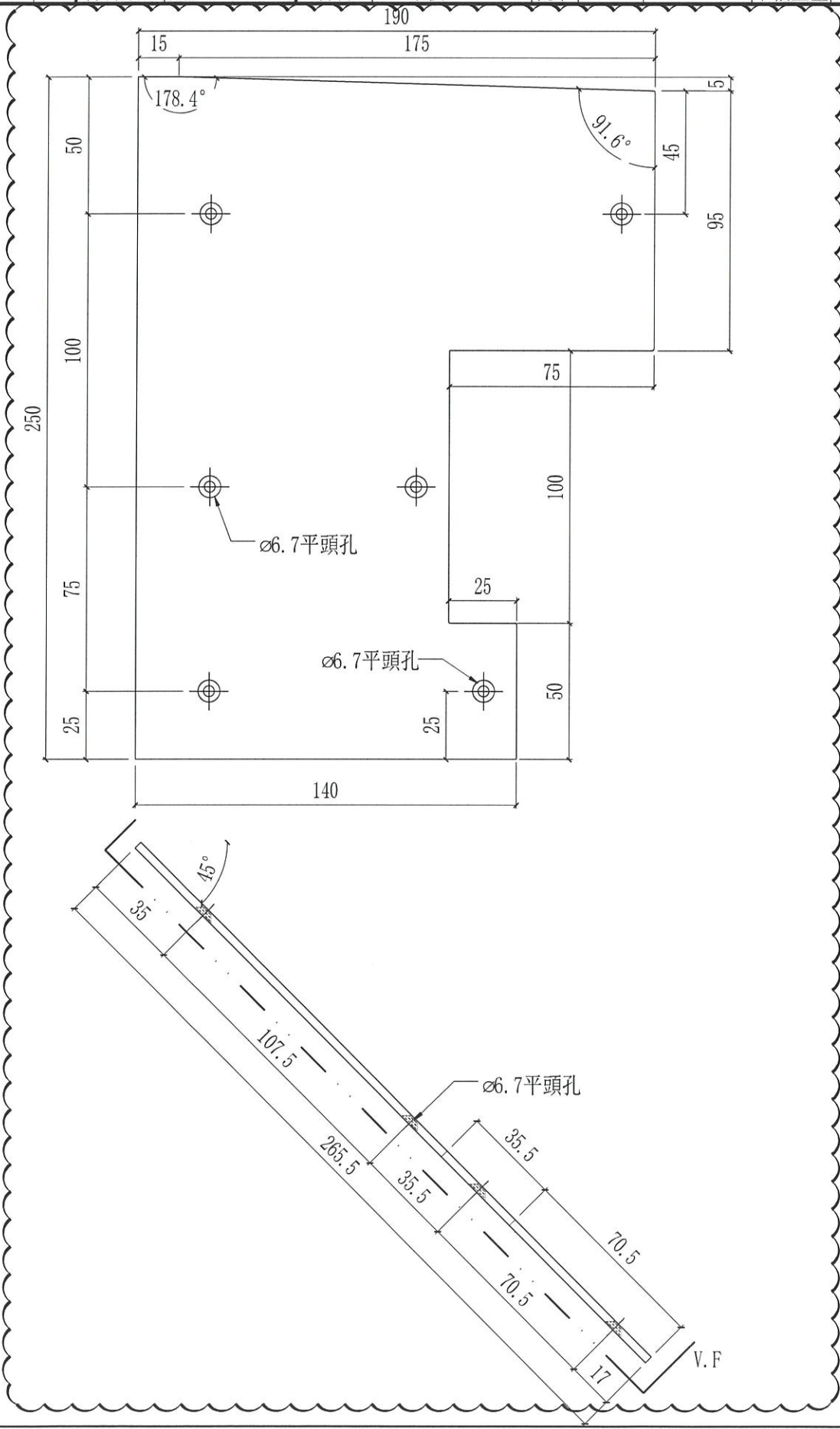

8

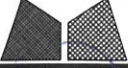
 美特鋁質有限公司 MIDI Aluminium Fabricator Ltd.		工程號 J858 地盘 康城11期	類別 制圖 W. C. M	物料號 - 2022-06-23	圖號 J858-GP04R 數量 111
修改 A 日期 24/10	採用工廠 <input checked="" type="checkbox"/> 地盤	图纸名称 鋁封口片加工图 材料 3mm鋁板	復核 - 批准 -	單幅重量 - (KG)	

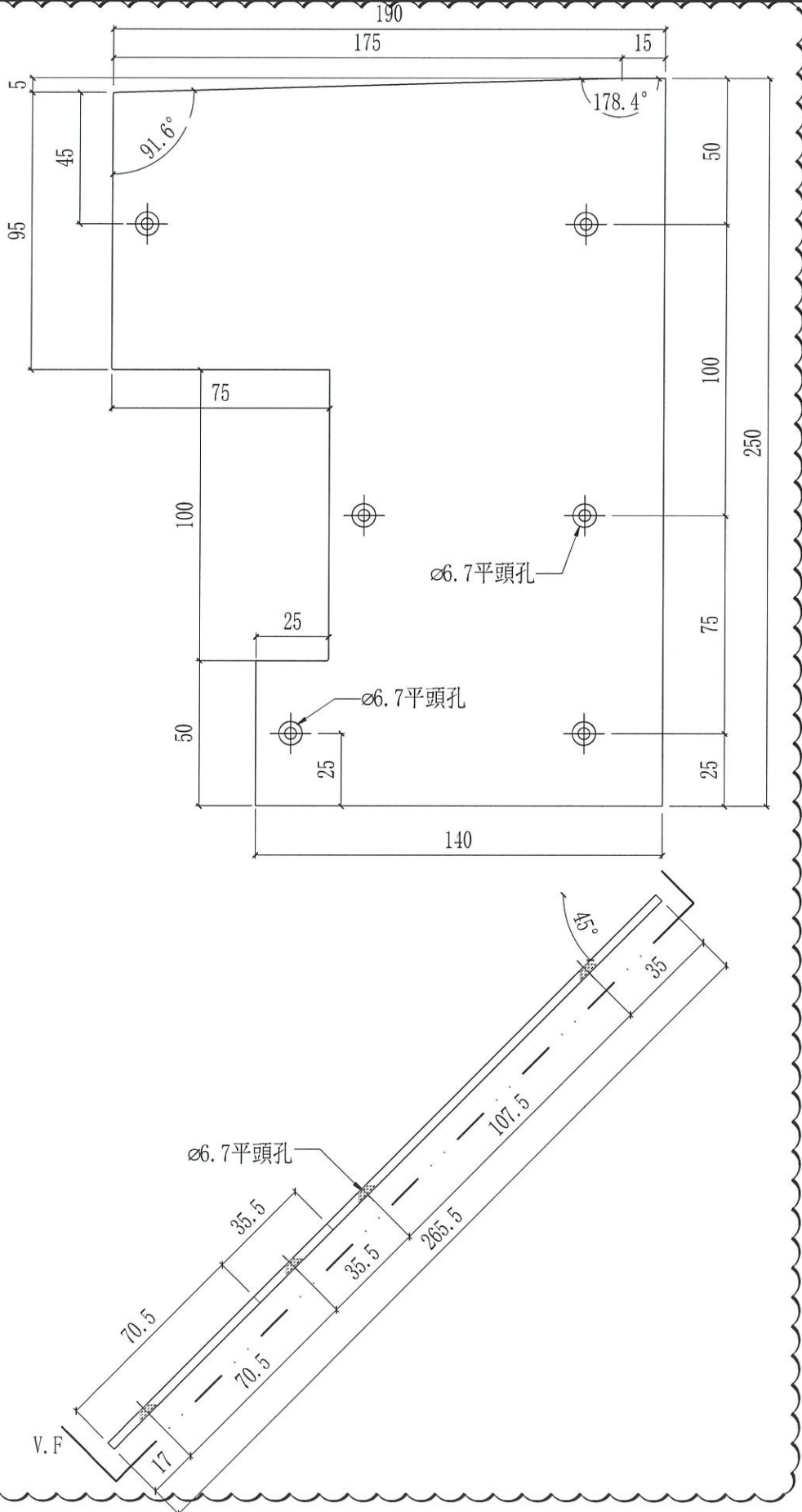



美特鋁質有限公司
MIDI Aluminium Fabricator Ltd.

工程號	J858	類別		物料號	-							
地盤	康城11期	制圖	W. C. M	2022-06-23	圖號	J858-GP05L						
修改		採用工廠	✓	地盤		圖紙名稱	鋁封口片加工圖	復核	-	-	數量	170
日期		材料顏色	玫瑰金 (ECCD3X1010 OS-NF1)	材料	3mm鋁板	批准	-	-	單幅重量	-	(KG)	

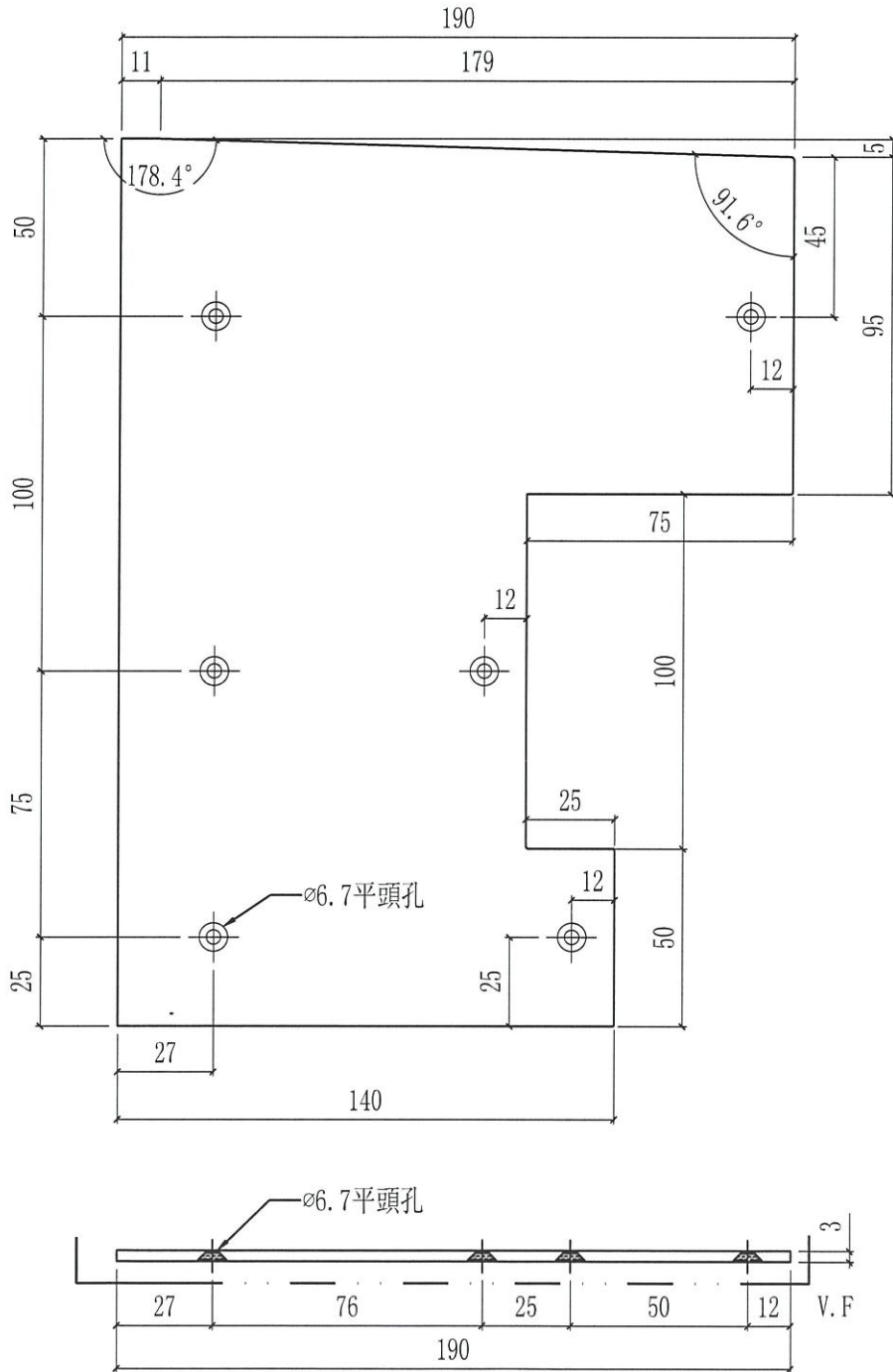



美特鋁質有限公司
MIDI Aluminium Fabricator Ltd.

工程號	J858	類別		物料號	-							
地盤	康城11期	制圖	W. C. M	2022-06-23	圖號	J858-GP05R						
修改		採用工廠	✓	地盤		圖紙名稱	鋁封口片加工圖	復核	-	-	數量	229
日期		材料顏色	玫瑰金 (E0D3X1010 OS-XF1)	材料	3mm鋁板	批准	-	-	單幅重量	-	(KG)	

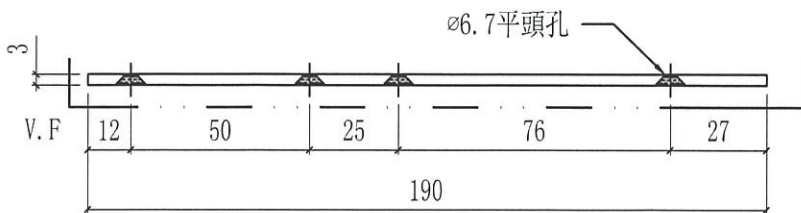
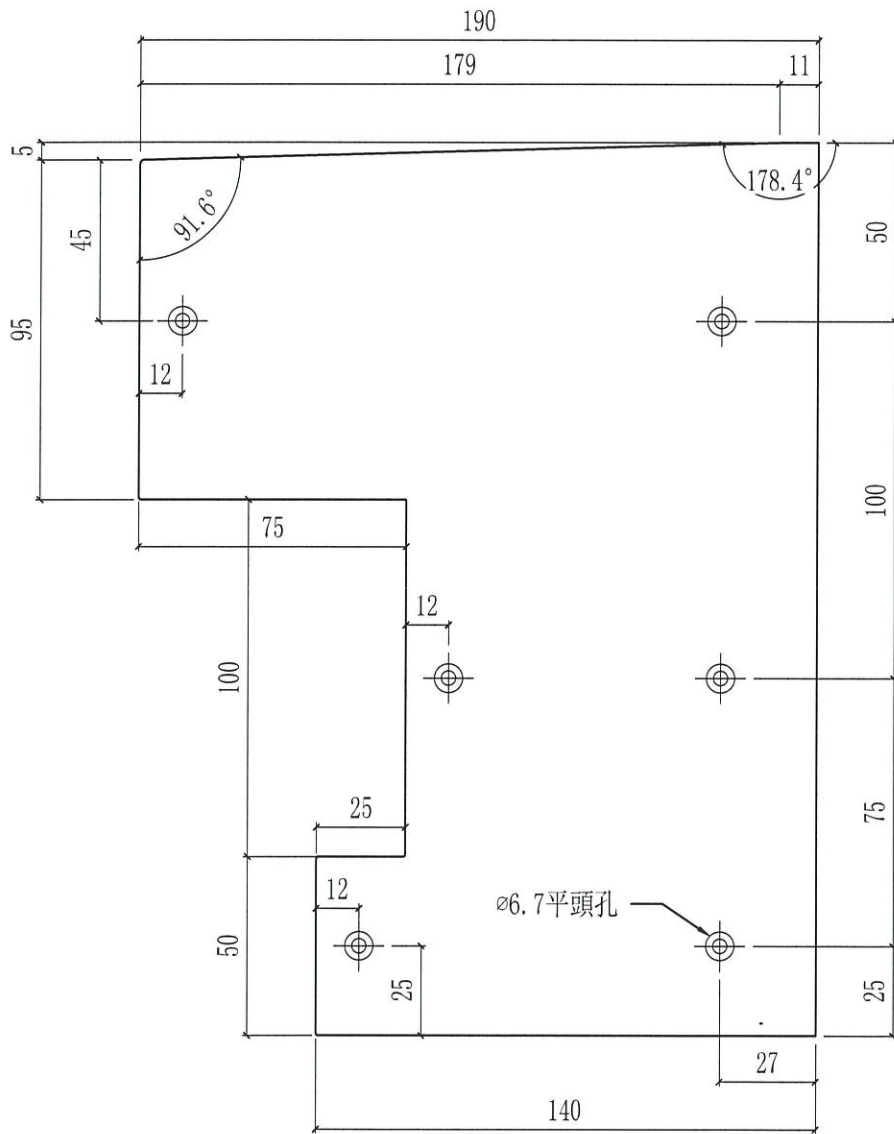

 美特鋁質有限公司 MIDI Aluminium Fabricator Ltd.				工程號	J858	類別		物料號	-	
修改		採用工廠	✓	地盤	康城11期	制圖	W. C. M	2022-06-22	圖號	J858-GA01
日期		材料顏色	MILL	材料	35x35x4mm 鋁角 (L100)	復核	-	-	數量	9280
						批准	-	-	單幅重量	- (KG)

Handwritten signature in blue ink.

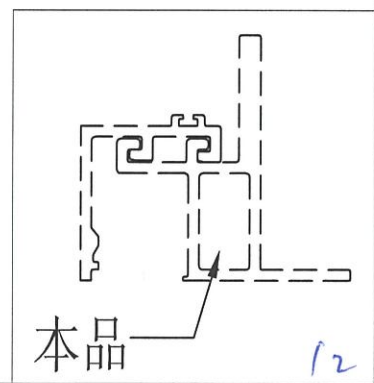
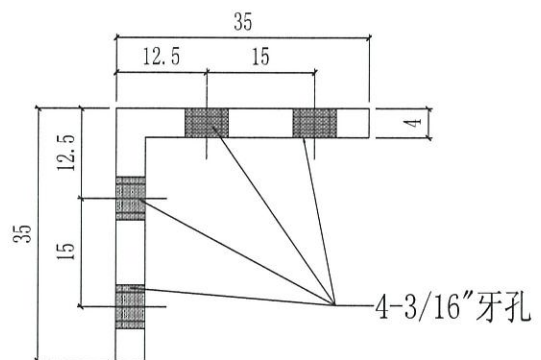
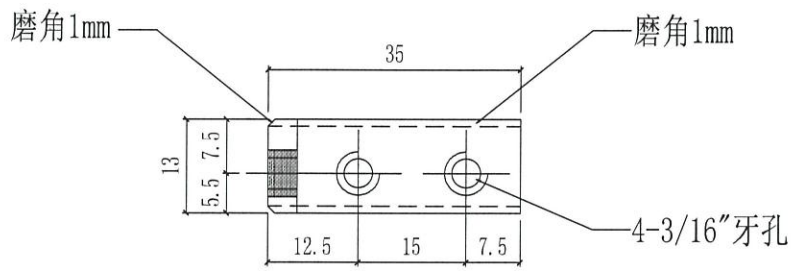

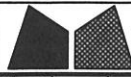

美特鋁質有限公司
MIDI Aluminium Fabricator Ltd.

工程號	J858	類別		物料號	-							
地盘	康城11期	制圖	W. C. M	2022-06-23	圖號	J858-GF01						
修改		採用工廠	✓	地盤		圖紙名稱	铝垫巴加工图	復核	-	-	數量	1072
日期		材料颜色	MILL	材料	3mm厚铝板	批准	-	-	單幅重量	-	(KG)	

1-6-20

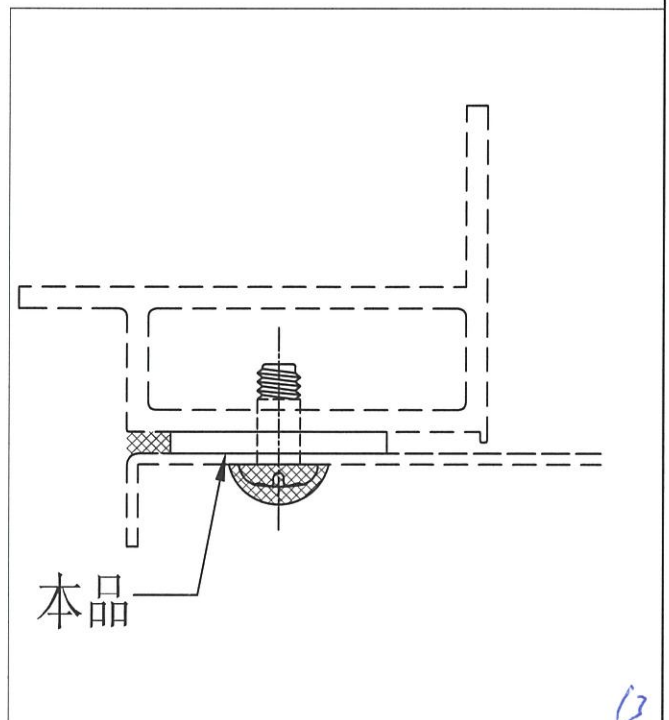
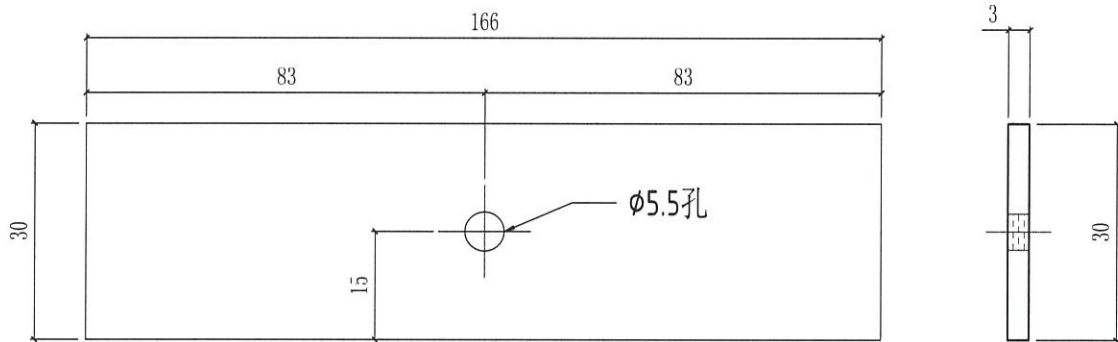

 美特鋁質有限公司 MIDI Aluminium Fabricator Ltd.				工程號	J858	類別		物料號	-		
				地盘	康城11期	制圖	W. C. M	2022-06-23	圖號	J858-FB01	
修改		採用工廠	✓	地盤		图纸名称	铝转接板加工图	復核	-	數量	52
日期		材料颜色	MIL	材料	3mm厚铝板	批准	-	-	單幅重量	-	(KG)

修改

