



工程指示 / 要求簡箋(E.I.)

工程指示編號：EI / 5238 / 22

修改版次： -

工程編號： J - 858

工程名稱：將軍澳日出康城 11

工程項目：試水箱鋁料 送出鉻化 水槽套心優先 送出 X86303

收件人：生統

發件人：Ant Yeung

日期：21/10/2022

要求提供 / 確認 事項：

- | | | |
|------------------------------------|-------------------------------------|-------------------------------|
| <input type="checkbox"/> 初步鋁料 B.M. | <input type="checkbox"/> 加工拆圖，然後生產 | <input type="checkbox"/> 尺寸表 |
| <input type="checkbox"/> 正式鋁料 B.M. | <input type="checkbox"/> 技術上資料 / 指示 | <input type="checkbox"/> 報價 |
| <input type="checkbox"/> 配件 B.M. | <input type="checkbox"/> 樣辦或貨品說明書 | <input type="checkbox"/> 分判合約 |

內容：

現應大貨鋁料未回。早前試水箱有餘下 Mill 料，全送出做鉻化供大貨使用。

1. 優先送出 X86303 水槽料套心 13 支，因水槽料趕配套出貨 (極急處理)

2. 如有其他餘下 Mill 料第二車再送出做鉻化。 謝謝

請在 2022.10.24 前完成上列要求。

附： 頁

原合約工程包

原合約工程加 / 減賬

新工程報價

分發東莞各部門：

- | | | | |
|--|---|--|--|
| <input type="checkbox"/> 生產技術總監 <input type="checkbox"/> 連附件 | <input type="checkbox"/> 技術部 <input type="checkbox"/> 連附件 | <input type="checkbox"/> 生產部 <input type="checkbox"/> 連附件 | <input type="checkbox"/> 機械設計部 <input type="checkbox"/> 連附件 |
| <input type="checkbox"/> 採購部 <input type="checkbox"/> 連附件 | <input checked="" type="checkbox"/> 生產統籌部 <input checked="" type="checkbox"/> 連附件 | <input checked="" type="checkbox"/> 小羅 & 清 <input checked="" type="checkbox"/> 連附件 | |
| <input type="checkbox"/> 質檢部 <input type="checkbox"/> 連附件 | <input type="checkbox"/> 會計部 <input type="checkbox"/> 連附件 | <input type="checkbox"/> 報關組 <input type="checkbox"/> 連附件 | <input type="checkbox"/> 其他 <u>水邊</u> <input type="checkbox"/> 連附件 |

分發其他分判：

- 檳 連附件

分發香港各部門：

- | | | | |
|---|--|---|--|
| <input type="checkbox"/> 行政部 <input type="checkbox"/> 連附件 | <input type="checkbox"/> 會計部 <input type="checkbox"/> 連附件 | <input type="checkbox"/> 統籌部 <input type="checkbox"/> 連附件 | <input checked="" type="checkbox"/> 工程部地盤科文 <input checked="" type="checkbox"/> 連附件 積哥 |
| <input type="checkbox"/> 採購部 <input type="checkbox"/> 連附件 | <input type="checkbox"/> QS 部 <input type="checkbox"/> 連附件 | <input type="checkbox"/> 維修部 <input type="checkbox"/> 連附件 | <input type="checkbox"/> 其他 _____ <input type="checkbox"/> 連附件 |

傳遞編號：

HK 1823 / 22

發件人簽署：

項目經理簽署：

 美特鋁制有限公司 MIDI Aluminium Fabricator Ltd.		工程號: J-858 康城11期	計算: xiaozyb 日期: 2022/05/23 送呈:	日期:	副本:					
廠用鋁型材BOM表 (Rev.1) 項目類別: 單元幕牆(PMU) 試水箱 批准:		核對: 日期:	日期:	日期:	日期:					
BM編號: A/C Code:		有顏色鋁料(Kg): 3664 數量(支) 3664 無顏色鋁料(Kg): 1228 V.F總面積(米²): 251	重量(Kgs) Kg/M 總重量 1.750 37.5 0.145 2.6 0.610 11.0 1.130 20.3 0.380 47.9 1.623 1.041 0.810 14.580 2.330 41.940 0.660 11.880 0.910 16.380 16.580 397.920 6.630 119.340 11.630 209.340 7.630 137.340 0.280 5.040 1.830 32.940 9.120 164.160 0.461 8.3 0.502 9.0 0.301 10.8 4891.6	V.F(米²) 米²/米 Total V.F. 122.300 2.62 14.900 0.27 54.000 0.97 84.000 1.51	備注 silver champagne silver champagne silver champagne silver champagne					
序號	修改標示	物料編號	鋁料名稱	顏色	合金狀態	長度(mm)	數量(支)	重量(Kgs)	V.F(米²)	備注
32		X86314	轉角見光副框	ECD3X1009 9S-XF1	6063-T5	5350	3	1.750	2.62	
33		H122785	拉巴	ECD3X1009 9S-XF1	6063-T5	6000	2	0.145	14.900	
34		X86282	窗室內护栏	ECD3X1009 9S-XF1	6063-T5	6000	2	0.610	54.000	
35		X86286	窗室內轉角护栏	ECD3X1009 9S-XF1	6063-T5	6000	2	1.130	84.000	
36		N00813	30x20x3背板鋁角	MILL	6063-T5	6000	20	0.380		
37		X86318	窗玉角碼	MILL	6063-T5	6000	2	1.623		
38		X86316	轉角企扣碼	MILL	6063-T5	6000	2	0.810		
39		X86303	水槽料套心	MILL	6061-T6	6000	2	2.330		L=250
40		X86260	45mm寬介子	MILL	6061-T6	6000	2	0.660		L=45
41		X86261	52mm寬介子	MILL	6061-T6	6000	2	0.910		L=52
42		X86254	牆身掛碼	MILL	6061-T6	6000	2	16.580		L=2308&468&413
43		X86255	企掛碼	MILL	6061-T6	6000	3	6.630		L=200
44		X86256	轉角企掛碼	MILL	6061-T6	6000	2	11.630		L=200
45		X86257	鋁角掛碼小托架	MILL	6061-T6	6000	2	7.630		L=90
46		X86258	螺母卡槽	MILL	6061-T6	6000	2	0.280		L=20
47		X86259	牙板	MILL	6061-T6	6000	2	1.830		L=175&122
48		X86266	鋁角掛碼大托架	MILL	6061-T6	6000	2	9.120		L=90
49		N516	40x20x3鋁角	MILL	6063-T5	6000	2	0.461		
50	A 需噴	N541	43x22x3鋁角	ECD3X1009 9S-XF1	6063-T5	6000	2	0.502		
51		L090	20x20x3鋁角	MILL	6063-T5	6000	5	0.301		silver champagne

特急處理 13支送管化
 X86303

餘下如有mill料
 再下車送管化

J-858幕牆鋁料模圖 (1)

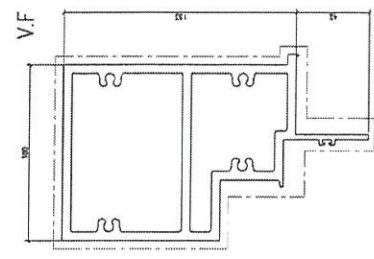

模號: X86294
名稱: 假生企
合金狀態: 6063-T6
重量: 8.361 KG/M
V.F.: 585.2 mm

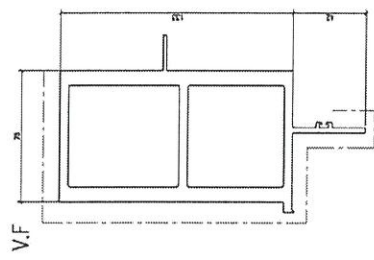

模號: X86278
名稱: 模邊企
合金狀態: 6063-T6
重量: 9.065 KG/M
V.F.: 310.6 mm

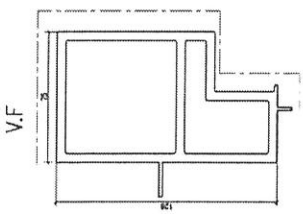

模號: X86277
名稱: 生邊企
合金狀態: 6063-T6
重量: 6.225 KG/M
V.F.: 276.7 mm

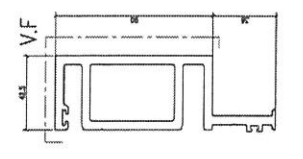

模號: X86288
名稱: 生母企
合金狀態: 6063-T6
重量: 4.513 KG/M
V.F.: 317.9 mm

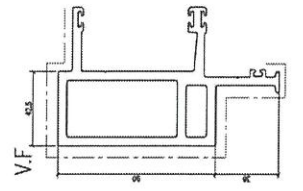

模號: X86271
名稱: 生公企
合金狀態: 6063-T6
重量: 3.475 KG/M
V.F.: 338.9 mm

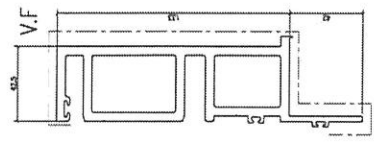

模號: X86273
名稱: 模母企
合金狀態: 6063-T6
重量: 6.063 KG/M
V.F.: 390.8 mm

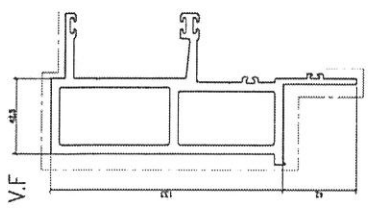

模號: X86272
名稱: 模公企
合金狀態: 6063-T6
重量: 6.569 KG/M
V.F.: 403.7 mm

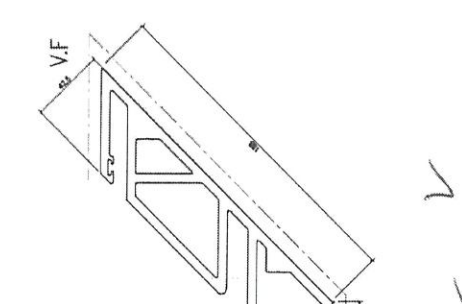

模號: X86296
名稱: 轉角模母企
合金狀態: 6063-T6
重量: 10.321 KG/M
V.F.: 553.4 mm

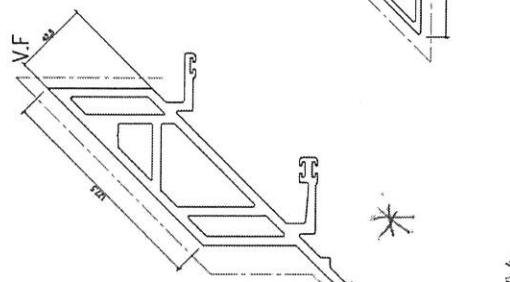

模號: X86295
名稱: 轉角生公企
合金狀態: 6063-T6
重量: 10.557 KG/M
V.F.: 579.8 mm

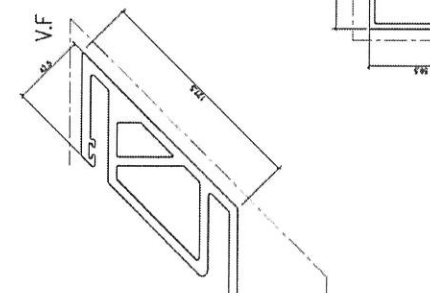

模號: X86276
名稱: 轉角生母企
合金狀態: 6063-T6
重量: 8.759 KG/M
V.F.: 575.1 mm

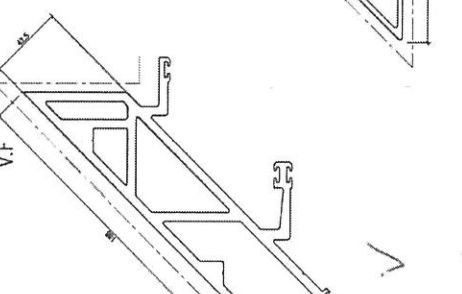

模號: X86275
名稱: 轉角模公企
合金狀態: 6063-T6
重量: 11.491 KG/M
V.F.: 558.1 mm

ei 5238 HK 1823

J-858幕牆鋁料模圖

86303

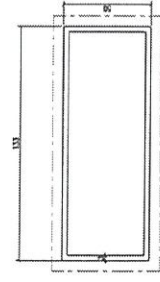
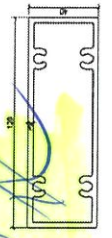
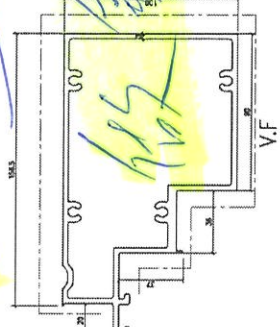
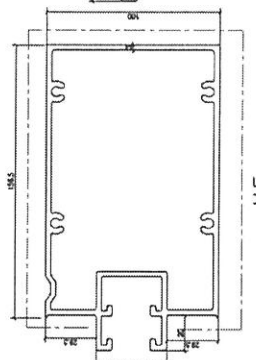
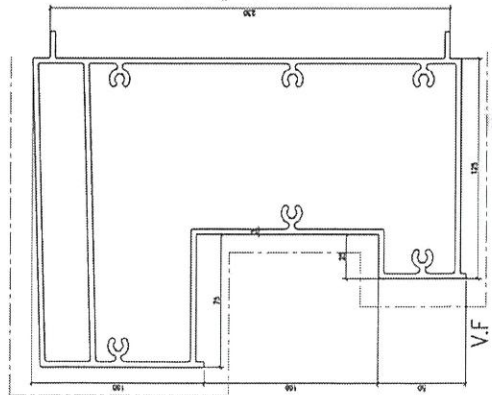
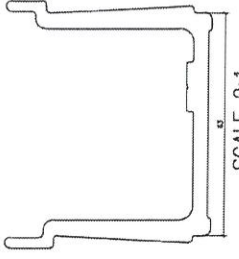
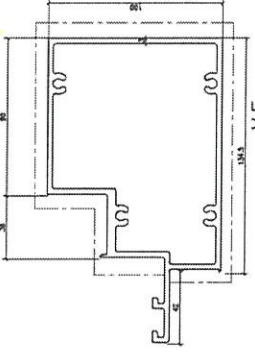
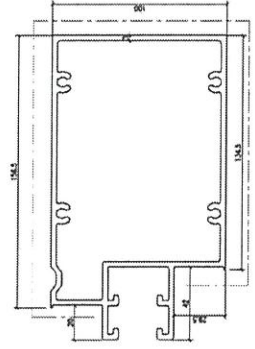
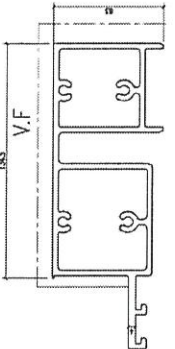
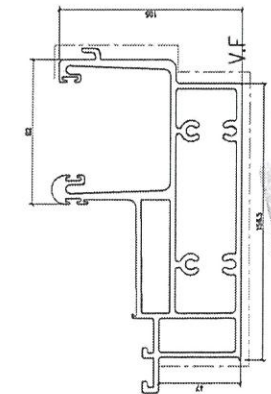

Handwritten notes and arrows in blue ink, including the characters '各條' (each piece) and '送' (send/deliver).

J-858幕牆鋁料模圖(31)

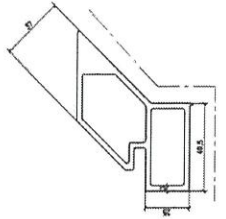

模號: X86310
名稱: 死撐轉角副框
合金狀態: 6063-T5
重量: 2.931 KG/M
V.F.: 177.4 mm

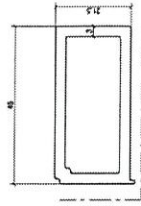

模號: X86305
名稱: 死撐硬
合金狀態: 6063-T5
重量: 0.988 KG/M
V.F.: 80.7 mm

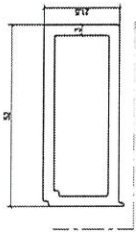

模號: X86304
名稱: 死撐轉角硬
合金狀態: 6063-T5
重量: 1.105 KG/M
V.F.: 89.3 mm

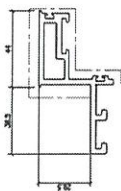

模號: X86299
名稱: 草玉橫
合金狀態: 6063-T5
重量: 1.559 KG/M
V.F.: 198.2 mm

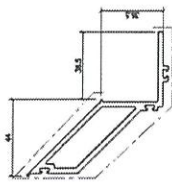

模號: X86297
名稱: 企邊角生窗玉
合金狀態: 6063-T5
重量: 1.662 KG/M
V.F.: 270.6 mm

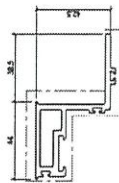

模號: X86284
名稱: 企生窗玉
合金狀態: 6063-T5
重量: 1.443 KG/M
V.F.: 263.3 mm

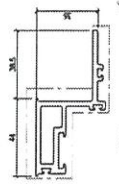

模號: X86285
名稱: 企頭橫窗
合金狀態: 6063-T5
重量: 1.419 KG/M
V.F.: 237.3 mm

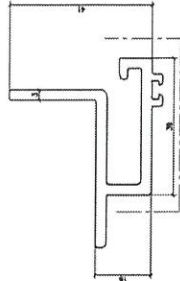

模號: X86306
名稱: Feature Adaptor
合金狀態: 6063-T5
重量: 1.076 KG/M
V.F.: 163.9 mm

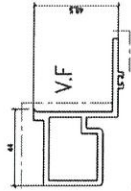

模號: X86314
名稱: 生下框副框
合金狀態: 6063-T5
重量: 1.754 KG/M
V.F.: 179.9 mm

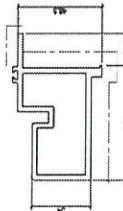

模號: X86313
名稱: 死撐生企副框
合金狀態: 6063-T5
重量: 2.079 KG/M
V.F.: 179.9 mm

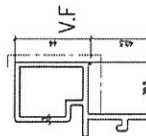

模號: X86312
名稱: 冠企中橫
合金狀態: 6063-T5
重量: 1.742 KG/M
V.F.: 184.5 mm

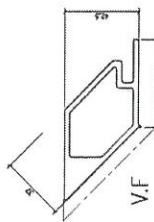

模號: X86311
名稱: 生下框轉角副框
合金狀態: 6063-T5
重量: 2.219 KG/M
V.F.: 151.0 mm

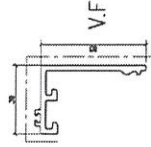

模號: X86301
名稱: 60 C/P
合金狀態: 6063-T5
重量: 1.025 KG/M
V.F.: 152.2 mm

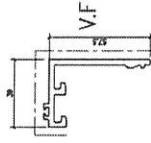

模號: X86300
名稱: 5705 C/P
合金狀態: 6063-T5
重量: 1.006 KG/M
V.F.: 149.2 mm

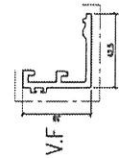

模號: X86283
名稱: 4205 C/P
合金狀態: 6063-T5
重量: 0.884 KG/M
V.F.: 131.2 mm

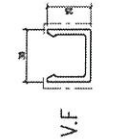

模號: X86282
名稱: 芒河槽
合金狀態: 6063-T5
重量: 0.608 KG/M
V.F.: 123.3 mm

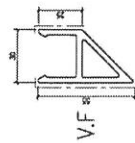

模號: X86286
名稱: 轉角芒河槽
合金狀態: 6063-T5
重量: 1.132 KG/M
V.F.: 152.9 mm

