

工程指示編號：EI / 5135 / 22

修改版次：-

工程編號：J - 858

工程名稱：將軍澳日出康城 11

工程項目：佛沙窗 廠用鋁料 BM (窗玉料和玻璃線)

收件人：Maggie / 生統

發件人：Ant Yeung

日期：22/09/2022

□要求提供 / □確認 事項：

- () 初步鋁料 B.M. () 加工拆圖，然後生產 () 尺寸表
- () 正式鋁料 B.M. () 技術上資料 / 指示 () 報價
- () 配件 B.M. () 樣辦或貨品說明書 () 分判合約

內容：

請按 BM 訂購佛沙窗鋁料送廠 *x 86163, x 86171*

請因應 T1B-D/B-1, T2 B-D/B-1, T3 B-D/B-1 改方向後，須訂購窗玉鋁料和玻璃線作生產窗玉之用
請倉庫核對所有鋁窗是否有足夠鋁料使用??。現時只有特色層後裝窗未定設計、未出單。

謝謝

請在 2022.10.22 前完成上列要求。

附：

以上項目為：

- 原合約工程包 原合約工程加 / 減賬 新工程報價

原因：-

分發東莞各部門：

- () 生產技術總監 連附件 () 技術部 連附件 () 生產部 連附件 () 機械設計部 連附件
- () 採購部 連附件 () 生產統籌部 連附件 () 小羅 & 清 連附件
- () 質檢部 連附件 () 會計部 連附件 () 報關組 連附件 () 其他 *水坑* 連附件

分發其他分判：

分發香港各部門：

- () 行政部 連附件 () 會計部 連附件 () 統籌部 連附件 () 工程部地盤科文 連附件
- () 採購部 連附件 () QS 部 連附件 () 維修部 連附件 () 其他 _____ 連附件

傳遞編號：

發件人簽署：*[Signature]*

HK 1646 / 22

項目經理簽署：*[Signature]*

EI 5135

|  美特鋁制有限公司 MIDI Aluminium Fabricator Ltd. | | 工程號: | J-858 | 計算: | WCM | 日期: | 2022/09/22 | 送呈: | | | | | | | |
|---|------|-----------|------------|-----------------|---------|------------|------------|---------------------------|---------|-------|------------------------|-------|-------|-------|--|
| | | 地盤名稱: | 將軍澳日出康城11期 | 核對: | | 日期: | | 副本: | | | | | | | |
| 廠用鋁型材B.M.表 | | 項目類別: | 佛紗窗 | 批准: | | 日期: | | 此BM依據 2021-12-24佛紗窗施工圖計算 | | | | | | | |
| BM編號: | | A/C Code: | EI | 有顏色鋁料(Kg): | 740 | 無顏色鋁料(Kg): | #REF! | V.F.總面積(米 ²): | 138 | | | | | | |
| 序號 | 修改標示 | 物料編號 | 鋁料名稱 | 顏色 | 合金狀態 | 長度 (mm) | 數量 (支) | | 重量 (Kg) | | V.F. (米 ²) | 備注 | | | |
| 2 | | X86171 | 玻璃綫2(夾膠) | ECD3X10075S-XF1 | 6063-T5 | 6000 | 實用 | 85 | 15 | 100 | 0.243 | 145.8 | 0.092 | 54.96 | |
| 4 | | X86163 | 窗玉料 | ECD3X10075S-XF1 | 6063-T5 | 6000 | 85 | 15 | 100 | 0.991 | 594.6 | 0.138 | 82.80 | | |
| | | | | | | | | | | | | | | | |
| | | | | | | | | | | | | | | | |
| | | | | | | | | | | | | | | | |
| | | | | | | | | | | | | | | | |

丁-858佛沙窗鋁料模圖

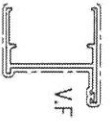

模號: X86157
名稱: 生邊企
合金狀態: 6063-T5
重量: 0.815 KG/M
V.F.: 177 mm

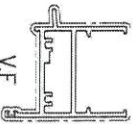

模號: X86161
名稱: 生頂斷 (生窗)
合金狀態: 6063-T5
重量: 1.594 KG/M
V.F.: 203 mm

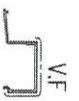

模號: X86164
名稱: 玻璃線
合金狀態: 6063-T5
重量: 0.259 KG/M
V.F.: 99 mm



模號: X86171
名稱: 玻璃線
合金狀態: 6063-T5
重量: 0.243 KG/M
V.F.: 92 mm

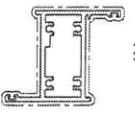

模號: X86160
名稱: 上生下樓中橫
合金狀態: 6063-T5
重量: 1.451 KG/M
V.F.: 260 mm

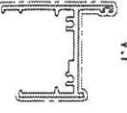

模號: X86158
名稱: 生底板
合金狀態: 6063-T5
重量: 1.114 KG/M
V.F.: 196 mm

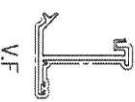

模號: X86159
名稱: 反拍線
合金狀態: 6063-T5
重量: 0.750 KG/M
V.F.: 157 mm

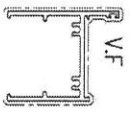

模號: X86162
名稱: 板底橫
合金狀態: 6063-T5
重量: 1.128 KG/M
V.F.: 222 mm



模號: X86156
名稱: 反拍線 膠膠鋁角
合金狀態: 6063-T5
重量: 0.075 KG/M
V.F.: 0 mm

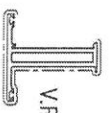

模號: X86163
名稱: 窗玉料
合金狀態: 6063-T5
重量: 0.991 KG/M
V.F.: 138 mm



模號: X86153
名稱: 窗玉料
合金狀態: 6063-T5
重量: 0.948 KG/M
V.F.: 0 mm

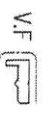

模號: X86154
名稱: 壓板
合金狀態: 6063-T5
重量: 0.113 KG/M
V.F.: 22 mm



模號: X86155
名稱: 壓板
合金狀態: 6063-T5
重量: 0.313 KG/M
V.F.: 48 mm



模號: 14x3 鋁巴
名稱: 鋁巴
合金狀態: 6063-T5
重量: 0.114 KG/M
V.F.: 34 mm

SCALE 2:1

SCALE 2:1

SCALE 3:1

SCALE 2:1

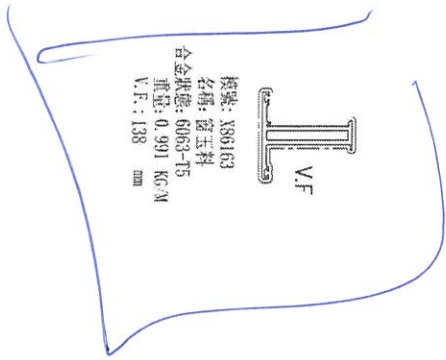

486

AC-236-1 JM2
83
105
858
落車

美特鋁質有限公司
MIDI ALUMINIUM FABRICATOR LTD

鋁材開料總表

4/9

只合只 only

工程號碼: EI/4395/22-0 工程名稱: J858

| 序號 | 鋁料編號 | 名稱 | 表面處理 | | 開料長度 | 實用長料總數量 | | 浪費率(%) |
|------|--------------|-------|-------|-------|------|---------|--------|--------|
| | | | 顏色 | 層厚 | | 支數 | 長度 | |
| 1 ✓ | X86153 | 16 | | | 6000 | 5 | 30000 | 1.93 |
| 2 ✓ | X86154 ✓ | | | | 6000 | 7 | 42000 | 11.32 |
| 3 ✓ | X86155 ✓ | | | | 6000 | 4 | 24000 | 24.09 |
| 4 | X86157 | | | | 6100 | 72 | 439200 | 14.79 |
| 5 | X86158 | | | | 6000 | 10 | 60000 | 3.33 |
| 6 | X86161 | | | | 6000 | 11 | 66000 | 10.30 |
| 7 ✓ | X86163 I | 74-48 | 金-7 | (-63) | 6000 | 81 + | 486000 | 3.88 |
| 8 ✓ | X86171 74-48 | 54 | 金-19 | (-47) | 6000 | 73 + | 438000 | 3.89 |
| 9 ✓ | X86237 | 59 | | | 6000 | 25 | 150000 | 4.12 |
| 10 ✓ | 15x13x3 鋁角 | 16 | 用金在料管 | | 6000 | 29 | 174000 | 3.18 |

補此由款