



工程指示 / 要求簡箋 ENGINEER INSTRUCTIONS(E.I.)

工程指示編號:	EI- 5008	修改版本:	-
	HK- 1375		
工程編號:	J 858	工程名稱:	將軍澳日出康城11期
收件人:	生統	發件人:	Renee Lo
工程項目:	幕牆 鋁料 料頭板	日期:	19/08/2022

<input type="checkbox"/> 原合約工程包	<input type="checkbox"/> 原合約工程加 / 減脹 QT-	<input type="checkbox"/> 新工程報價 QT-
---------------------------------	--	------------------------------------

信件批核號碼/圖紙參考編號:	批核模具圖紙編號:
客戶指示附件:	管理內部批簽署:

<input type="checkbox"/> 初步鋁料 B.M.	<input type="checkbox"/> 加工拆圖, 然後生產	<input type="checkbox"/> 尺寸表
<input type="checkbox"/> 正式鋁料 B.M.	<input type="checkbox"/> 技術上資料/指示	<input type="checkbox"/> 報價
<input type="checkbox"/> 配件 B.M.	<input type="checkbox"/> 樣辦或貨品說明書	<input type="checkbox"/> 分判合約
<input type="checkbox"/> 其他:		

內容: 請提供鋁料 料頭板, 共3套 30mm闊料長, 共58款.
完成上列要求日期: 26/08/2022

國內

<input type="checkbox"/> 生產技術總監	<input type="checkbox"/> 連附件	<input type="checkbox"/> 技術部	<input type="checkbox"/> 連附件	<input type="checkbox"/> 生產部	<input type="checkbox"/> 連附件
<input type="checkbox"/> 採購部	<input type="checkbox"/> 連附件	<input checked="" type="checkbox"/> 生產統籌部	<input checked="" type="checkbox"/> 連附件	<input type="checkbox"/> 報關組	<input type="checkbox"/> 連附件
<input type="checkbox"/> 質檢部	<input type="checkbox"/> 連附件	<input type="checkbox"/> 會計部	<input type="checkbox"/> 連附件	<input type="checkbox"/> 機械設計部	<input type="checkbox"/> 連附件
<input type="checkbox"/> 其他:					

香港

<input type="checkbox"/> 行政部	<input type="checkbox"/> 連附件	<input type="checkbox"/> 會計部	<input type="checkbox"/> 連附件	<input type="checkbox"/> 統籌部	<input type="checkbox"/> 連附件	<input type="checkbox"/> 工程部	<input type="checkbox"/> 連附件
<input type="checkbox"/> 採購部	<input type="checkbox"/> 連附件	<input type="checkbox"/> QS部	<input type="checkbox"/> 連附件	<input type="checkbox"/> 地盤管理	<input type="checkbox"/> 連附件	<input type="checkbox"/> 維修部	<input type="checkbox"/> 連附件

*發件人簽署:	*組別成員批核簽署:
傳遞編號:	項目經理簽署:

J-858幕牆鋁料模圖

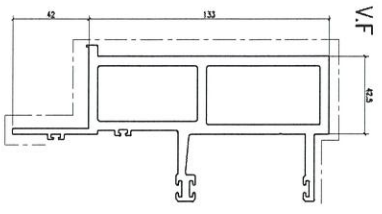

模號: X86272
名稱: 橫公企
合金狀態: 6063-T6
重量: 6.569 KG/M
V.F.: 409.7

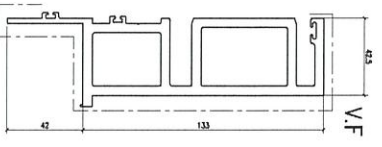

模號: X86273
名稱: 橫母企
合金狀態: 6063-T6
重量: 6.063 KG/M
V.F.: 390.8

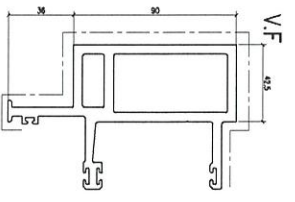

模號: X86271
名稱: 生公企
合金狀態: 6063-T6
重量: 5.475 KG/M
V.F.: 338.9

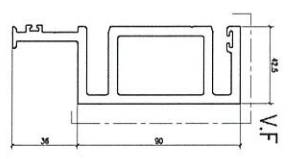

模號: X86288
名稱: 生母企
合金狀態: 6063-T6
重量: 4.513 KG/M
V.F.: 317.9

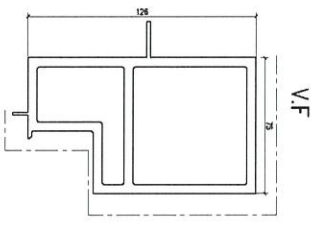

模號: X86277
名稱: 生邊企
合金狀態: 6063-T6
重量: 6.225 KG/M
V.F.: 276.7

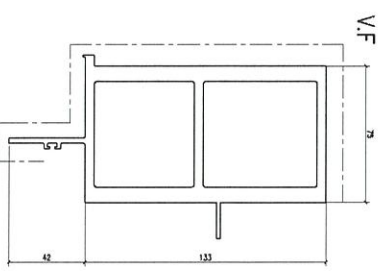

模號: X86278
名稱: 橫邊企
合金狀態: 6063-T6
重量: 9.065 KG/M
V.F.: 340.6

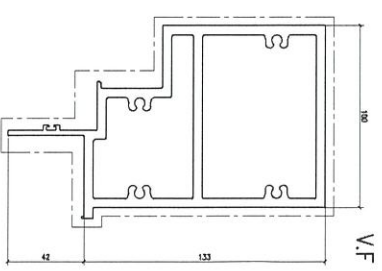

模號: X86294
名稱: 假生企
合金狀態: 6063-T6
重量: 8.361 KG/M
V.F.: 585.2

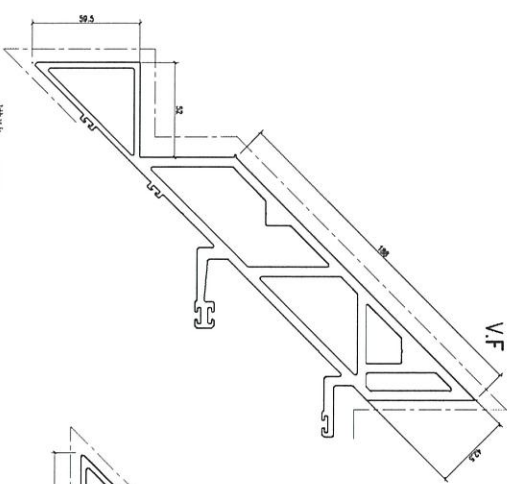

模號: X86275
名稱: 轉角橫公企
合金狀態: 6063-T6
重量: 11.491 KG/M
V.F.: 538.1

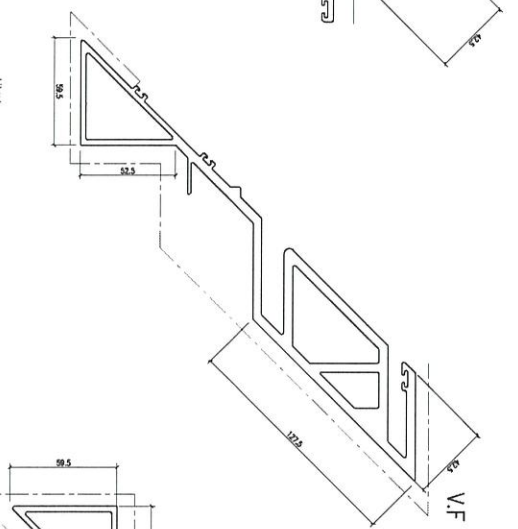

模號: X86276
名稱: 轉角生母企
合金狀態: 6063-T6
重量: 8.759 KG/M
V.F.: 575.1

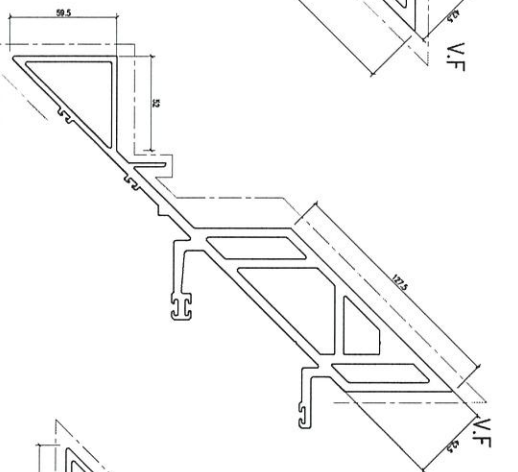

模號: X86295
名稱: 轉角生公企
合金狀態: 6063-T6
重量: 10.557 KG/M
V.F.: 579.8

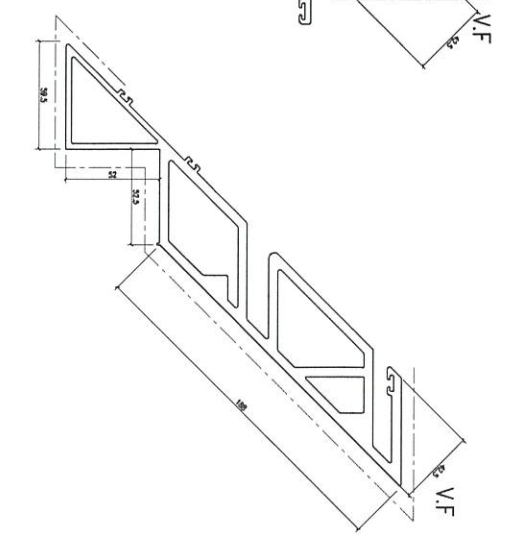

模號: X86296
名稱: 轉角橫母企
合金狀態: 6063-T6
重量: 10.321 KG/M
V.F.: 553.4

J-858幕牆鋁料模圖

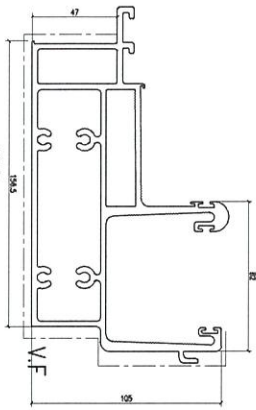

模號: X86279
名稱: 水槽樑
合金狀態: 6063-T6
重量: 7.453 KG/M
V.F.: 538.0 mm

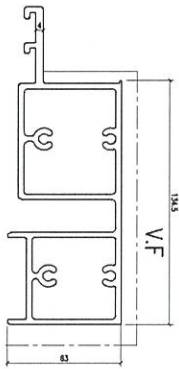

模號: X86280
名稱: 底樑
合金狀態: 6063-T6
重量: 5.134 KG/M
V.F.: 381.0 mm

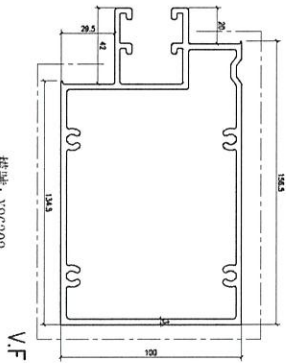

模號: X86302
名稱: 硬中樑
合金狀態: 6063-T6
重量: 5.428 KG/M
V.F.: 425.4 mm

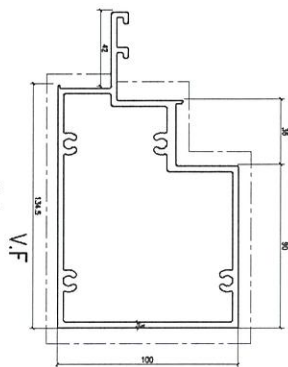

模號: X86281
名稱: 生下樑中樑
合金狀態: 6063-T6
重量: 4.926 KG/M
V.F.: 489.9 mm

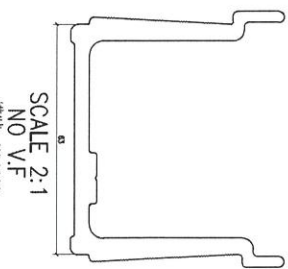

模號: X86303
名稱: 水槽套芯
合金狀態: 6061-T6
重量: 2.329 KG/M
V.F.: - mm

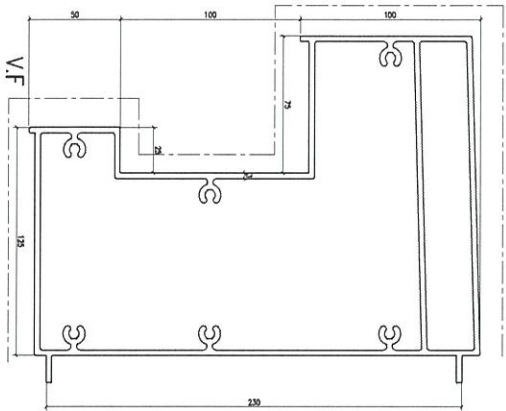

模號: X86307
名稱: Feature
合金狀態: 6063-T6
重量: 10.114KG/M
V.F.: 657.2 mm

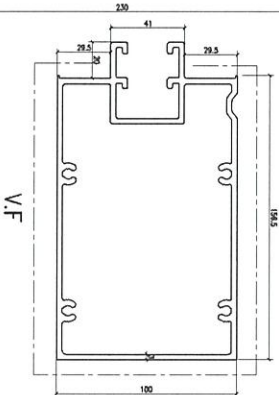

模號: X86308
名稱: Feature 中樑
合金狀態: 6063-T6
重量: 5.607 KG/M
V.F.: 709.0 mm

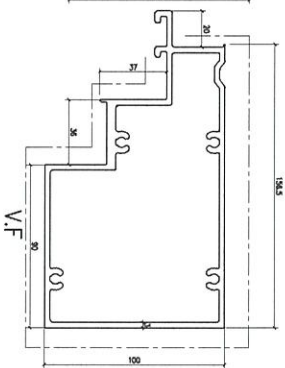

模號: X86309
名稱: 生中樑
合金狀態: 6063-T6
重量: 5.137 KG/M
V.F.: 594.9 mm

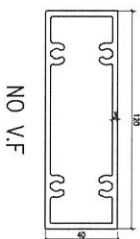

模號: X86289
名稱: 浴室中樑
合金狀態: 6063-T6
重量: 3.037 KG/M
V.F.: - mm

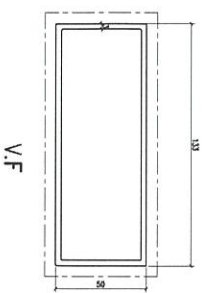

模號: X86298
名稱: 浴室橫料
合金狀態: 6063-T6
重量: 2.878 KG/M
V.F.: 365.5 mm

J-858幕牆鋁料模圖

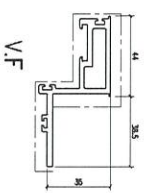

模號: X86285
名稱: 企鵝橫窗
合金狀態: 6063-T5
重量: 1.419 KG/M
V.F.: 257.3 mm

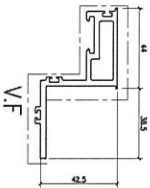

模號: X86284
名稱: 企生寶玉
合金狀態: 6063-T5
重量: 1.443 KG/M
V.F.: 263.3 mm

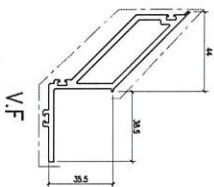

模號: X86297
名稱: 企转角生寶玉
合金狀態: 6063-T5
重量: 1.662 KG/M
V.F.: 270.6 mm

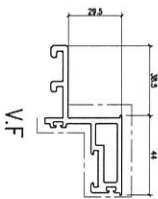

模號: X86299
名稱: 寶玉橫
合金狀態: 6063-T5
重量: 1.559 KG/M
V.F.: 198.2 mm

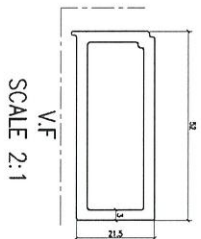

模號: X86304
名稱: 死牆轉角梗
合金狀態: 6063-T5
重量: 1.105 KG/M
V.F.: 89.3 mm

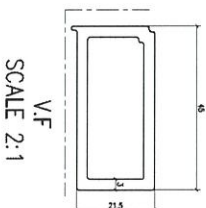

模號: X86305
名稱: 死牆梗
合金狀態: 6063-T5
重量: 0.988 KG/M
V.F.: 80.7 mm

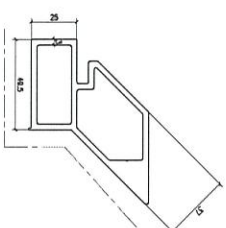

模號: X86310
名稱: 死牆轉角副框
合金狀態: 6063-T5
重量: 2.934 KG/M
V.F.: 177.4 mm

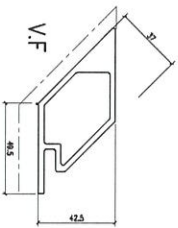

模號: X86311
名稱: 生下梗轉角副框
合金狀態: 6063-T5
重量: 2.219 KG/M
V.F.: 151.0 mm

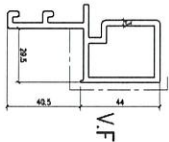

模號: X86312
名稱: 假企中橫
合金狀態: 6063-T5
重量: 1.742 KG/M
V.F.: 184.5 mm

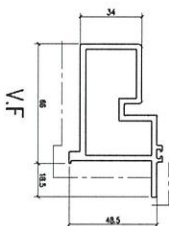

模號: X86313
名稱: 死牆生企副框
合金狀態: 6063-T5
重量: 2.079 KG/M
V.F.: 179.9 mm

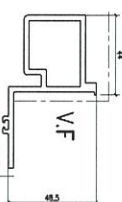

模號: X86314
名稱: 生下梗副框
合金狀態: 6063-T5
重量: 1.754 KG/M
V.F.: 179.9 mm

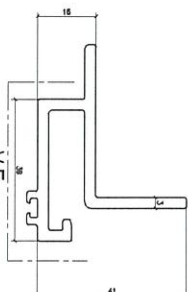

模號: X86306
名稱: Feature Adaptor
合金狀態: 6063-T5
重量: 1.076 KG/M
V.F.: 163.9 mm

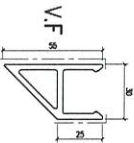

模號: X86286
名稱: 转角控河槽
合金狀態: 6063-T5
重量: 1.132 KG/M
V.F.: 152.9 mm

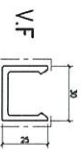

模號: X86282
名稱: 控河槽
合金狀態: 6063-T5
重量: 0.608 KG/M
V.F.: 123.3 mm

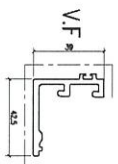

模號: X86283
名稱: 4205 CAP
合金狀態: 6063-T5
重量: 0.884 KG/M
V.F.: 131.2 mm

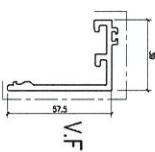

模號: X86300
名稱: 5705 CAP
合金狀態: 6063-T5
重量: 1.006 KG/M
V.F.: 149.2 mm

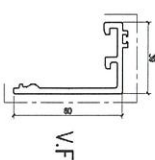

模號: X86301
名稱: 60 CAP
合金狀態: 6063-T5
重量: 1.025 KG/M
V.F.: 152.2 mm

J-858幕墙铝料模图

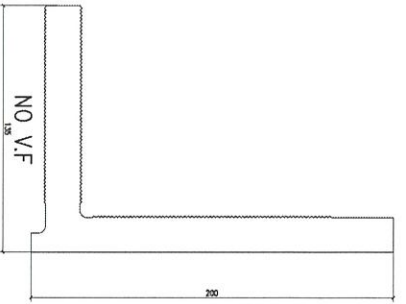

模號: X86254
名稱: 大铝码
合金狀態: 6061-T6
重量: 16.58 KG/M
V.F.: -

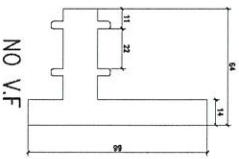

模號: X86255
名稱: 挂勾码
合金狀態: 6061-T6
重量: 6.63 KG/M
V.F.: -

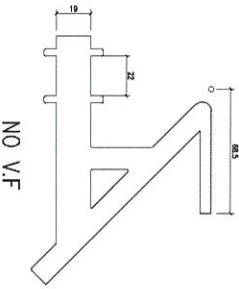

模號: X86256
名稱: 挂勾码
合金狀態: 6061-T6
重量: 11.63 KG/M
V.F.: -

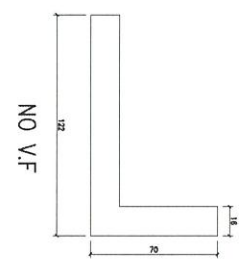

模號: X86257
名稱: 大铝码
合金狀態: 6061-T6
重量: 7.63 KG/M
V.F.: -

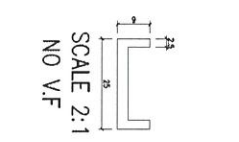

模號: X86258
名稱: 铝介子
合金狀態: 6061-T6
重量: 0.28 KG/M
V.F.: -

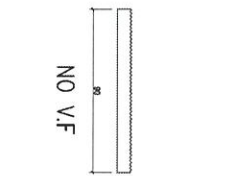

模號: X86259
名稱: 铝介子
合金狀態: 6061-T6
重量: 1.83 KG/M
V.F.: -

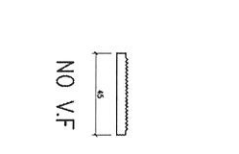

模號: X86260
名稱: 铝介子
合金狀態: 6061-T6
重量: 0.66 KG/M
V.F.: -

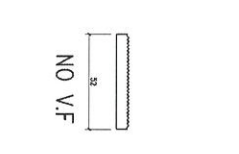

模號: X86261
名稱: 铝介子
合金狀態: 6061-T6
重量: 0.91 KG/M
V.F.: -



模號: X86266
名稱: 铝码
合金狀態: 6061-T6
重量: 9.12 KG/M
V.F.: -

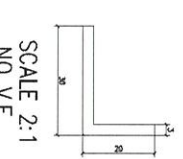

模號: X86287
名稱: 铝板角
合金狀態: 6063-T5
重量: 0.38 KG/M
V.F.: -

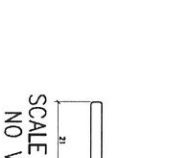

模號: X86315
名稱: 铝板角
合金狀態: 6063-T5
重量: 0.292 KG/M
V.F.: -

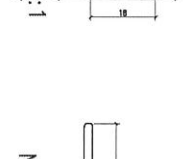

模號: X86316
名稱: 转角Interlock
合金狀態: 6063-T5
重量: 0.823 KG/M
V.F.: -

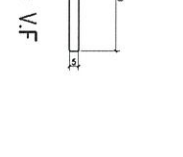

模號: X86317
名稱: 室內收口之字扣码
合金狀態: 6063-T5
重量: 0.193 KG/M
V.F.: -

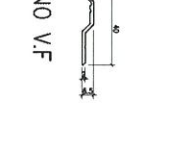

模號: X86319
名稱: 铝板加力骨
合金狀態: 6063-T5
重量: 1.389 KG/M
V.F.: -

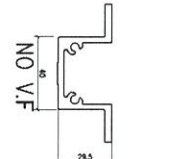

模號: X86318
名稱: 帶槽圓玉角
合金狀態: 6063-T5
重量: 1.624 KG/M
V.F.: -

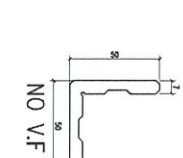

模號: H122765 (X86011)
名稱: 滑快
合金狀態: 6063-T6
重量: 0.145 KG/M
V.F.: 14.9

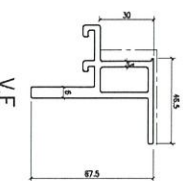

模號: X86291
名稱: GC中橫
合金狀態: 6063-T6
重量: 1.863 KG/M
V.F.: 180.3

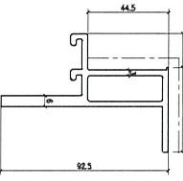

模號: X86293
名稱: GC底橫
合金狀態: 6063-T6
重量: 2.290 KG/M
V.F.: 210.3

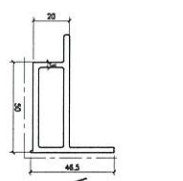

模號: X86290
名稱: GC企
合金狀態: 6063-T6
重量: 1.372 KG/M
V.F.: 132.5

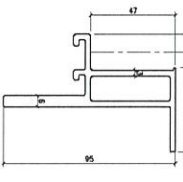

模號: X86292
名稱: GC頂橫
合金狀態: 6063-T6
重量: 2.301 KG/M
V.F.: 213.3