

工程指示 / 要求簡箋(E.I.)

工程指示編號：EI / 4470 / 22

修改版次：-

工程編號：J - 858

工程名稱：將軍澳日出康城 11

工程項目：售樓處 趟門鋁板 (第二次) 提昇門料

收件人：生統

發件人：Eric Liu

日期：18/03/2022

要求提供 / 確認 事項：

- | | | |
|------------------------------------|-------------------------------------|-------------------------------|
| <input type="checkbox"/> 初步鋁料 B.M. | <input type="checkbox"/> 加工拆圖，然後生產 | <input type="checkbox"/> 尺寸表 |
| <input type="checkbox"/> 正式鋁料 B.M. | <input type="checkbox"/> 技術上資料 / 指示 | <input type="checkbox"/> 報價 |
| <input type="checkbox"/> 配件 B.M. | <input type="checkbox"/> 樣辦或貨品說明書 | <input type="checkbox"/> 分判合約 |

內容：

因應業主要求，J858 售樓處要用提昇門。請生產售樓處趟門用鋁板。全 Mill 料，現場噴。

完成生產後，出貨前請通知。

地址：奧海城一期 SHOP#101, 聯絡人：Ken, 電話：90629019

謝謝

請在 2022.03.31 前完成上列要求。

附：1 頁 BM+ 12 頁

以上項目為：

- | | | |
|---------------------------------|--------------------------------------|--------------------------------|
| <input type="checkbox"/> 原合約工程包 | <input type="checkbox"/> 原合約工程加 / 減賬 | <input type="checkbox"/> 新工程報價 |
|---------------------------------|--------------------------------------|--------------------------------|

原因：-

分發東莞各部門：

- | | | | |
|--|--|---|--|
| <input type="checkbox"/> 生產技術總監 <input type="checkbox"/> 連附件 | <input type="checkbox"/> 技術部 <input type="checkbox"/> 連附件 | <input type="checkbox"/> 生產部 <input type="checkbox"/> 連附件 | <input type="checkbox"/> 機械設計部 <input type="checkbox"/> 連附件 |
| <input type="checkbox"/> 採購部 <input type="checkbox"/> 連附件 | <input checked="" type="checkbox"/> 生產統籌部 <input type="checkbox"/> 連附件 | <input checked="" type="checkbox"/> 小羅 & 清 <input type="checkbox"/> 連附件 | |
| <input type="checkbox"/> 質檢部 <input type="checkbox"/> 連附件 | <input type="checkbox"/> 會計部 <input type="checkbox"/> 連附件 | <input type="checkbox"/> 報關組 <input type="checkbox"/> 連附件 | <input type="checkbox"/> 其他 _____ <input type="checkbox"/> 連附件 |

分發其他分判：

- 濱 連附件

分發香港各部門：

- | | | | |
|---|--|---|--|
| <input type="checkbox"/> 行政部 <input type="checkbox"/> 連附件 | <input type="checkbox"/> 會計部 <input type="checkbox"/> 連附件 | <input type="checkbox"/> 統籌部 <input type="checkbox"/> 連附件 | <input type="checkbox"/> 工程部地盤科文 <input type="checkbox"/> 連附件 |
| <input type="checkbox"/> 採購部 <input type="checkbox"/> 連附件 | <input type="checkbox"/> QS 部 <input type="checkbox"/> 連附件 | <input type="checkbox"/> 維修部 <input type="checkbox"/> 連附件 | <input type="checkbox"/> 其他 _____ <input type="checkbox"/> 連附件 |

傳遞編號：

HK 430 / 22

發件人簽署：

項目經理簽署：

 美特鋁質 有限公司 MIDI Aluminium Fabricator Ltd.		工程號: J-858	計算: WYY		日期:	2022.03.14				送呈:源哥			
		地盤名稱: 將軍澳 康城11期	核對:		日期:					副本:			
地盤用鋁板B.M.表		項目類別:	批准:		日期:								
BM編號:		修改版次:	A/C Code:		總V.F.:	10.31		總重量:	106.43	此BM依據 資料計算			
序號	修改內容	鋁板圖號	鋁板名稱	顏色	實用	後備	總數	總重量	單件展開面積	總展開面積	單件V.F.	總V.F.	備註
									平方米		平方米		
1		J858-TM-LB01	3mm厚鋁板		2		2	10.138	0.624	1.247	0.462	0.924	
2		J858-TM-LB02-1	1.5mm厚鋁板		6		6	3.219	0.132	0.792	0.053	0.317	
3		J858-TM-LB02-2	1.5mm厚鋁板		3		3	1.561	0.128	0.384	0.051	0.154	
4		J858-TM-LB03	3mm厚鋁板		2		2	21.141	1.300	2.600	1.137	2.273	
5		J858-TM-LB04	3mm厚鋁板		2		2	8.354	0.514	1.028	0.354	0.708	
6		J858-TM-LB05	3mm厚鋁板		1		1	1.547	0.190	0.190	0.114	0.114	
7		J858-TM-LB06	3mm厚鋁板		1		1	1.765	0.217	0.217	0.130	0.130	
8		J858-TM-LB07	3mm厚鋁板		1		1	1.480	0.182	0.182	0.109	0.109	
9		J858-TM-LB08	3mm厚鋁板		1		1	1.699	0.209	0.209	0.125	0.125	
10		J858-TM-LB09	3mm厚鋁板		2		2	3.523	0.217	0.433	0.130	0.260	
11		J858-TM-LB10	3mm厚鋁板		2		2	3.086	0.190	0.380	0.113	0.227	
12		J858-TM-LB11	3mm厚鋁板		1		1	2.350	0.289	0.289	0.270	0.270	
13		J858-TM-LB12	3mm厚鋁板		1		1	2.247	0.276	0.276	0.258	0.258	
14		J858-TM-LB13	3mm厚鋁板		2		2	4.690	0.288	0.577	0.269	0.539	
15		J858-TM-LB01R	3mm厚鋁板		2		2	10.138	0.624	1.247	0.462	0.924	
16		J858-TM-LB03R	3mm厚鋁板		2		2	21.141	1.300	2.600	1.137	2.273	
17		J858-TM-LB04R	3mm厚鋁板		2		2	8.354	0.514	1.028	0.354	0.708	
18					總合計:		33	106.43		13.68		10.311	

售樓處. 第二次驗門用铝板收口
全MIDI料, 現場噴

EG-DWG3



美特鋁質 有限公司
MIDI Aluminium Fabricator Ltd.

产品编号	L(MM)	数量	N	M	A	B	C	D	备注
		2							

工程號	J858	地盤	將軍澳 康城11期
-----	------	----	-----------

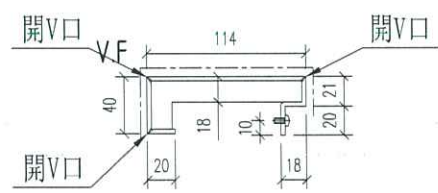
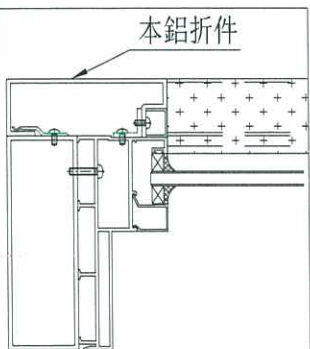
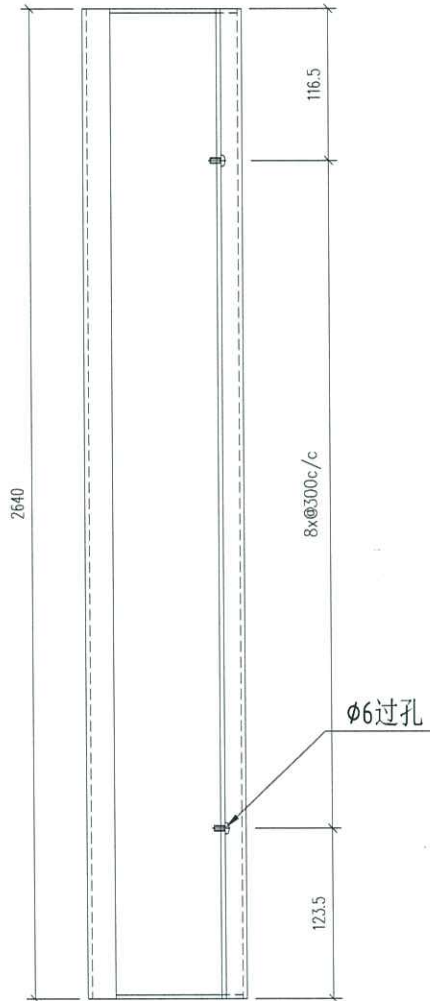

名稱	铝板加工圖	制圖	WYY	2022-03-07	修改			
材料	3mm厚铝板	復核			日期			
顏色		批准			圖號	J858-TM-LB01		

EG-DWG3

 美特鋁質 有限公司 MIDI Aluminium Fabricator Ltd.				序号	物料编号	数量	长度L
				1	J858-TM-LB02-1	6	2640
工程號	J858	地盤	將軍澳 康城11期	2	J858-TM-LB02-2	3	2560

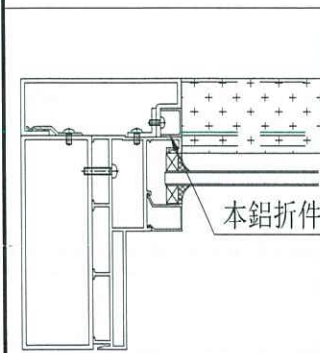
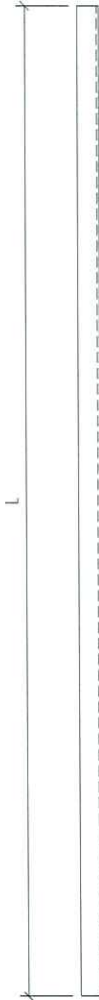



 15 V.F

名稱	鋁板加工圖	制圖	WYY	2022-03-07	修改		
材料	1.5mm厚鋁板	復核			日期		
顏色		批准			圖號	J858-TM-LB02	

EG-DWG3



美特鋁質 有限公司
MIDI Aluminium Fabricator Ltd.

工程號 J858 地盤 將軍澳 康城11期

产品编号	L(MM)	数量	N	M	A	B	C	D	备注
		2							

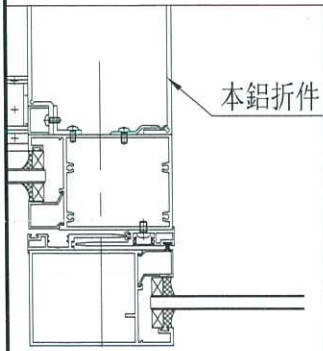
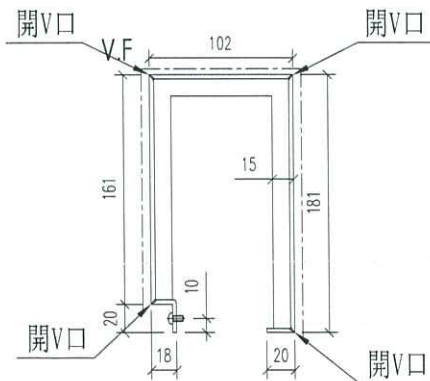
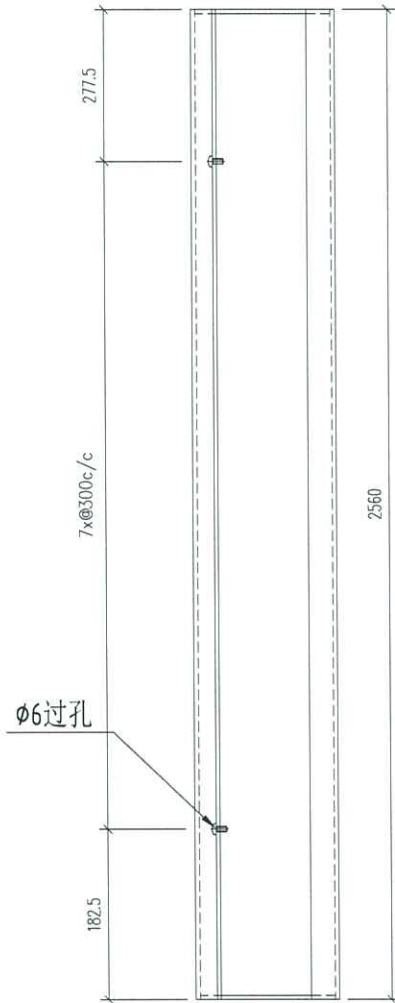

名稱	鋁板加工圖	制圖	WYY	2022-03-07	修改			
材料	3mm厚鋁板	復核			日期			
顏色		批准			圖號	J858-TM-LB03		

EG-DWG3



美特鋁質 有限公司
MIDI Aluminium Fabricator Ltd.

工程號	J858	地盤	將軍澳 康城11期
-----	------	----	-----------

产品编号	L(MM)	数量	N	M	A	B	C	D	备注
		2							

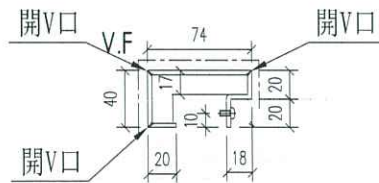
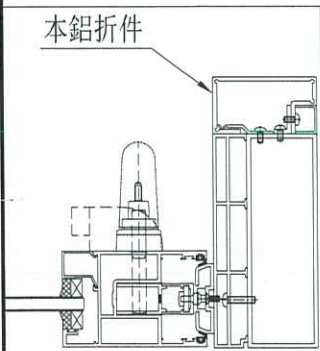
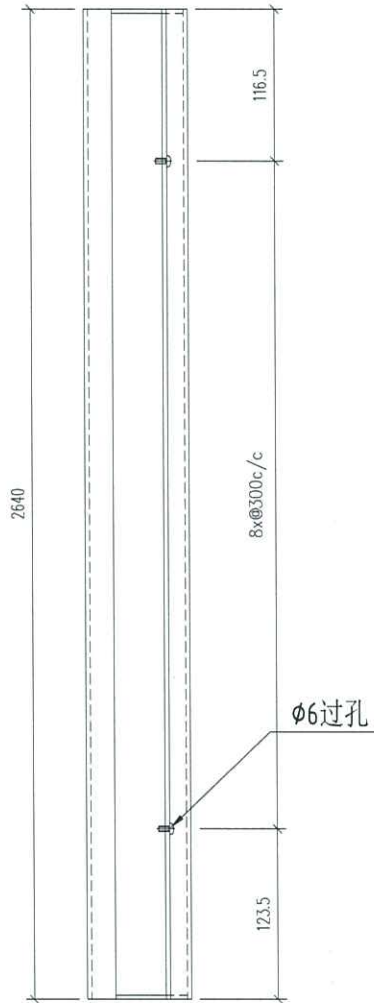

名稱	鋁板加工圖	制圖	WYY	2022-03-07	修改			
材料	3mm厚鋁板	復核			日期			
顏色		批准			圖號	J858-TM-LB04		



美特鋁質 有限公司
MIDI Aluminium Fabricator Ltd.

工程號 J858 地盤 將軍澳 康城11期

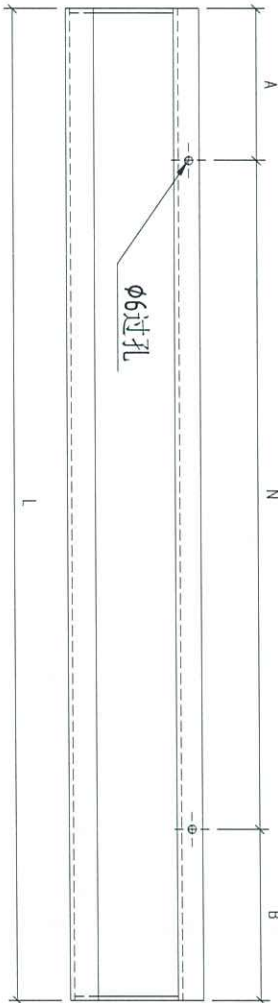
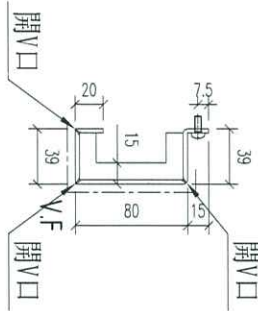
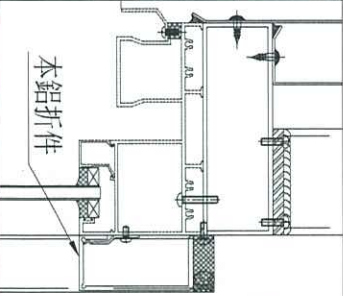

序号	物料编号	数量	长度L	A	N	B
1	J858-TM-LB05	1	956	178	300	178
2	J858-TM-LB06	1	1095	97.5	300	97.5
3	J858-TM-LB07	1	913.5	156.75	300	156.75
4	J858-TM-LB08	1	1052.5	76.25	300	76.25
5	J858-TM-LB09	2	1092.5	96.25	300	96.25
6	J858-TM-LB10	2	953.5	176.75	300	176.75

名稱	鋁板加工圖	制圖	WYY	2022-03-07	修改	
材料	3mm厚鋁板	復核			日期	
顏色		批准			圖號	J858-TM-LB05



美特鋁質 有限公司
MIDI Aluminium Fabricator Ltd.

工程號 J858 地盤 將軍澳 康城11期

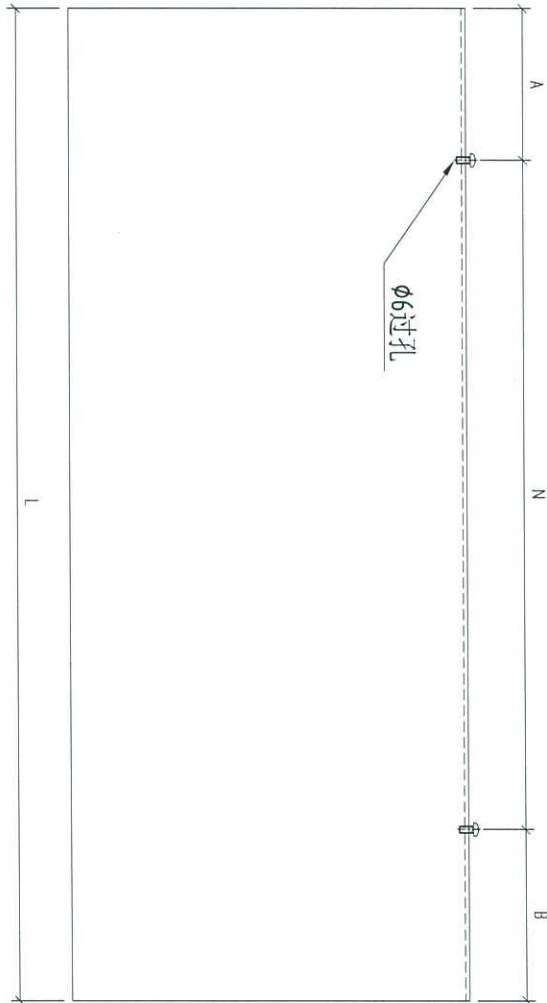
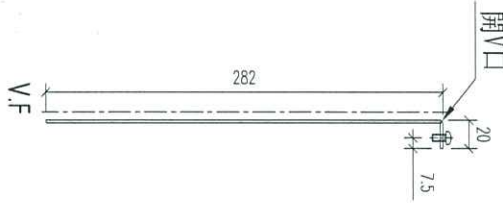
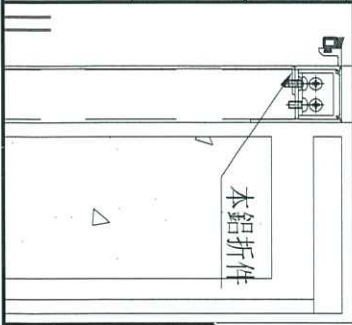

序号	物料编号	数量	长度L	A	N	B
1	J858-TM-LB11	1	957	178.5	300	178.5
2	J858-TM-LB12	1	915	157.5	300	157.5
3	J858-TM-LB13	2	955	177.5	300	177.5

名稱	鋁板加工圖	制圖	WYY	2022-03-07	修改		
材料	3mm厚鋁板	復核			日期		
顏色		批准			圖號	J858-TM-LB11	

EG-DWG3



美特鋁質 有限公司
MIDI Aluminium Fabricator Ltd.

产品编号	L(MM)	数量	N	M	A	B	C	D	备注
		2							

工程號	J858	地盤	將軍澳 康城11期
-----	------	----	-----------

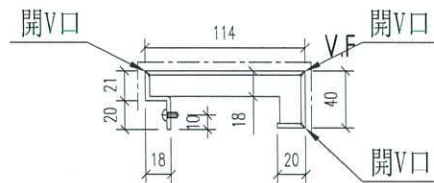
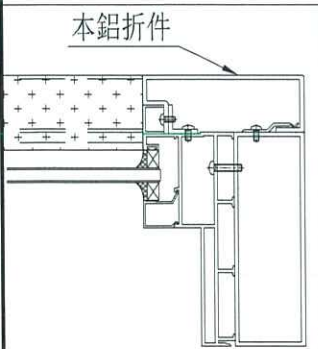
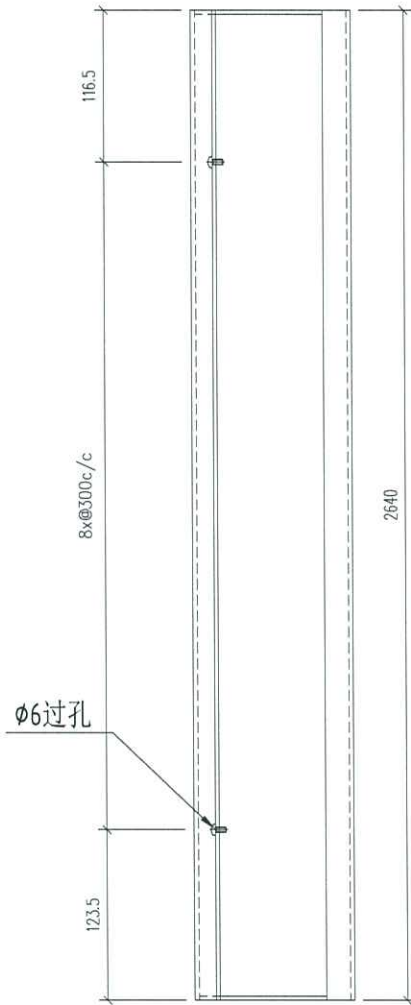

名稱	鋁板加工圖	制圖	WYY	2022-03-07	修改			
材料	3mm厚鋁板	復核			日期			
顏色		批准			圖號	J858-TM-LB01R		

EG-DWG3



美特鋁質 有限公司
MIDI Aluminium Fabricator Ltd.

工程號	J858	地盤	將軍澳 康城11期
-----	------	----	-----------

产品编号	L(MM)	数量	N	M	A	B	C	D	备注
		2							

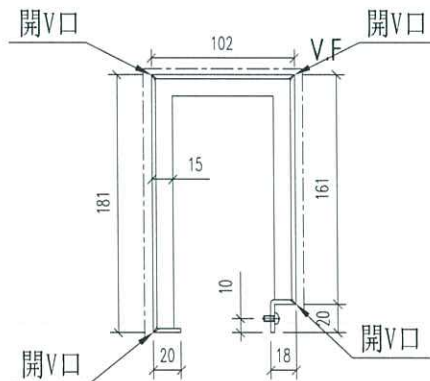
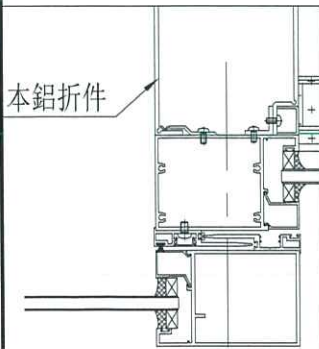
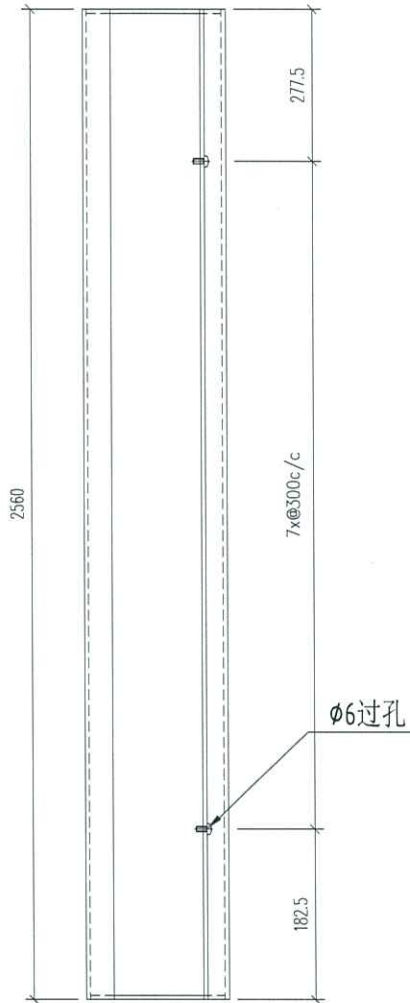

名稱	鋁板加工圖	制圖	WYY	2022-03-07	修改			
材料	3mm厚鋁板	復核			日期			
顏色		批准			圖號	J858-TM-LB03R		

EG-DWG3



美特鋁質 有限公司
MIDI Aluminium Fabricator Ltd.

工程號 J858 地盤 將軍澳 康城11期

产品编号	L(MM)	数量	N	M	A	B	C	D	备注
		2							

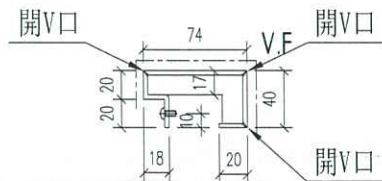
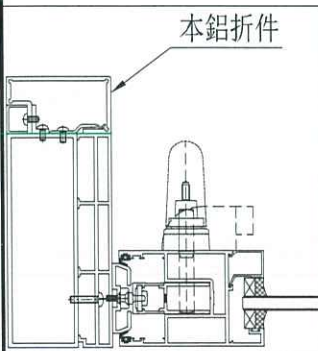
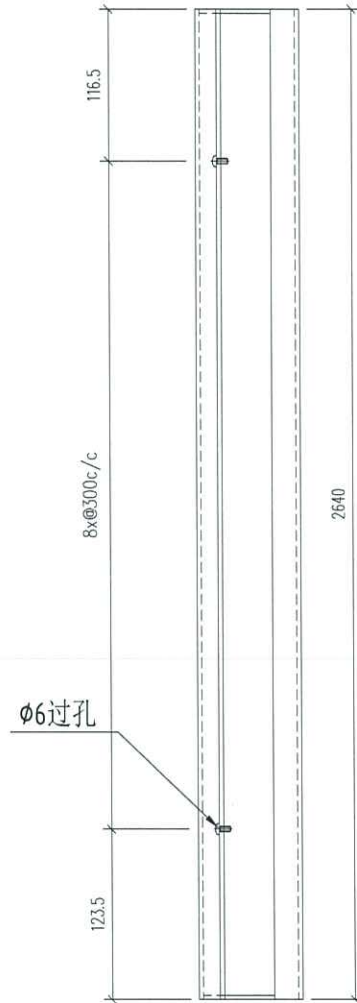

名稱	鋁板加工圖	制圖	WYY	2022-03-07	修改			
材料	3mm厚鋁板	復核			日期			
顏色		批准			圖號	J858-TM-LB04R		

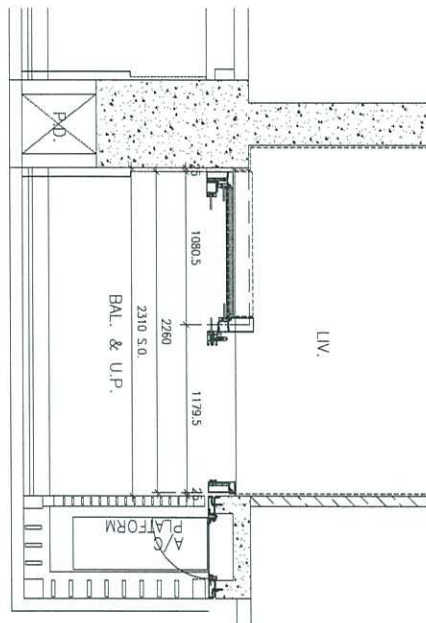
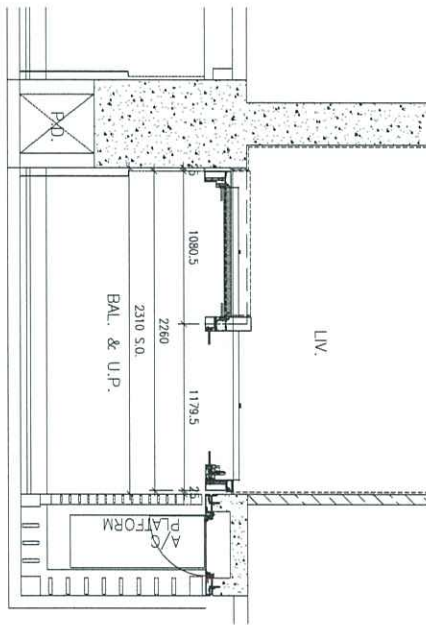

T1B-B (一樞)

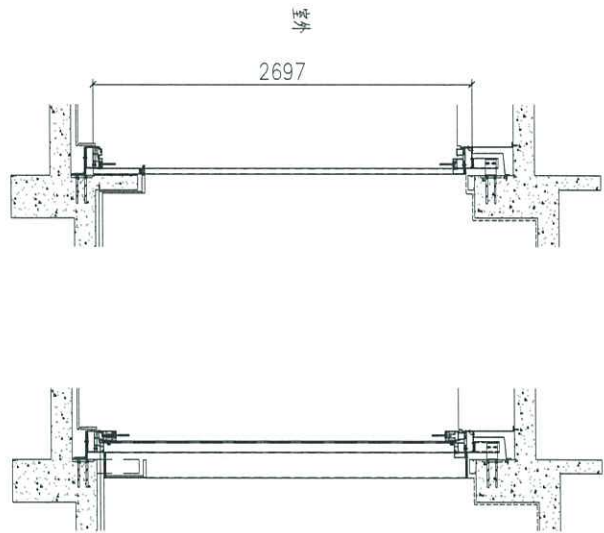
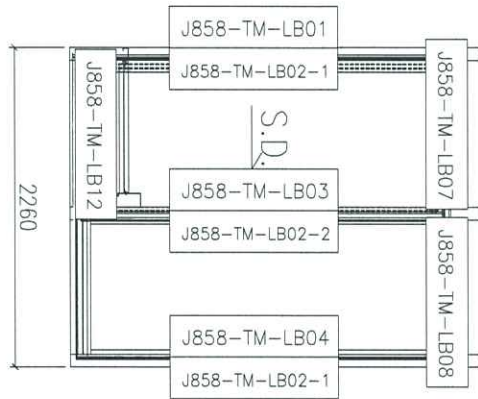

名稱	鋁板位置圖	制圖	WYY	2022-03-07	修改		
材料		復核			日期		
顏色		批准			圖號	J858-TM-LBW02	



美特鋁質 有限公司
MIDI Aluminium Fabricator Ltd.

工程號 J858 地盤 將軍澳 康城11期

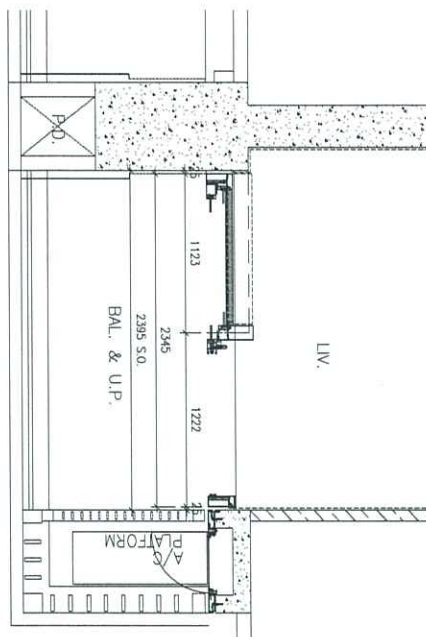
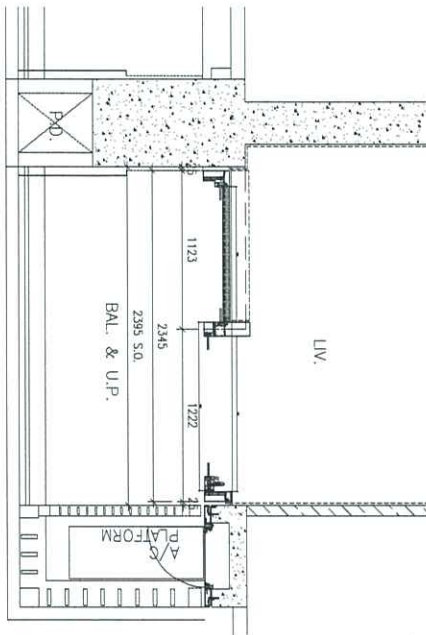

T1B-D(一樞)

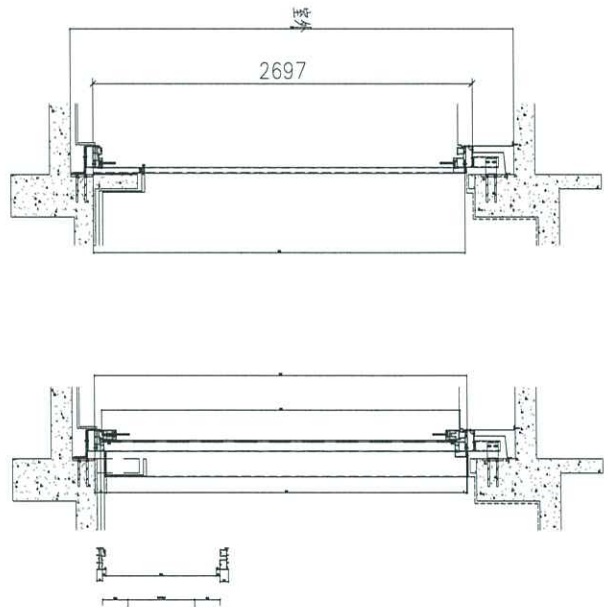
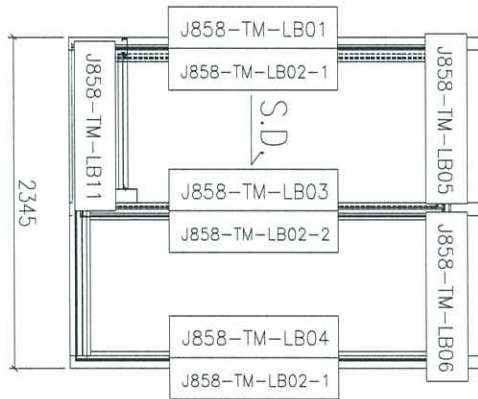

名稱	鋁板位置圖	制圖	WYY	2022-03-07	修改		
材料		復核			日期		
顏色		批准			圖號	J858-TM-LBW01	

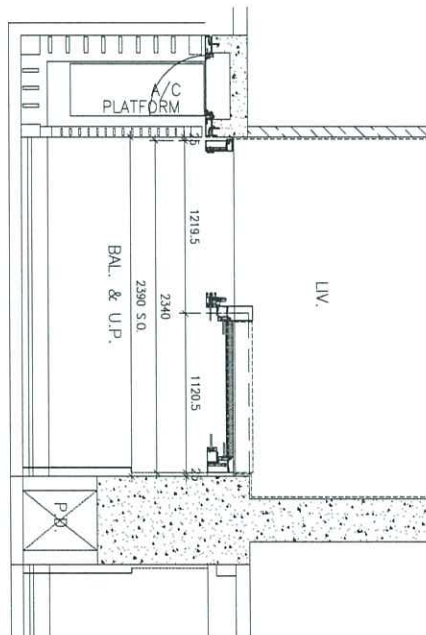
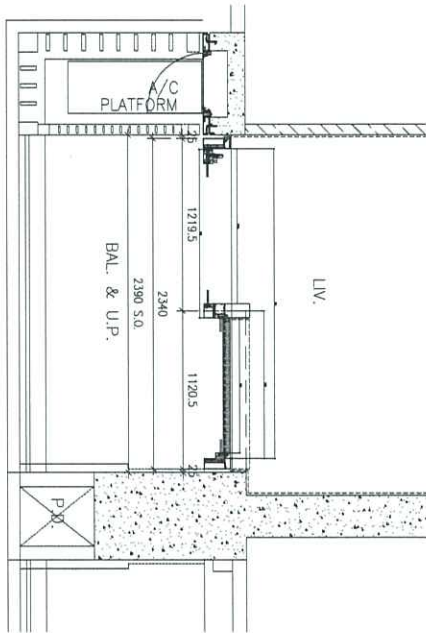

T1A-F (兩幅)

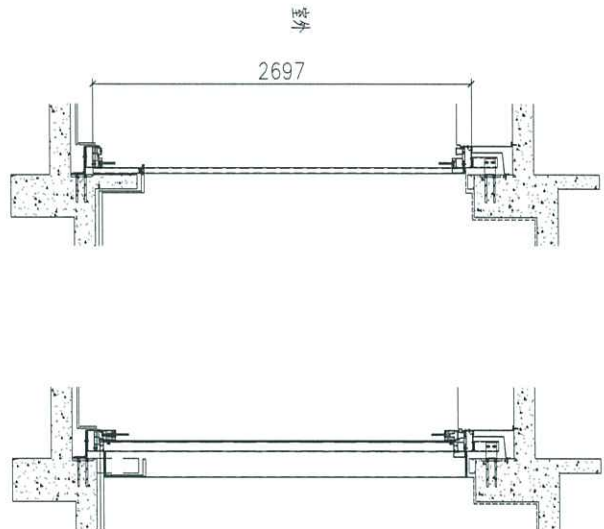
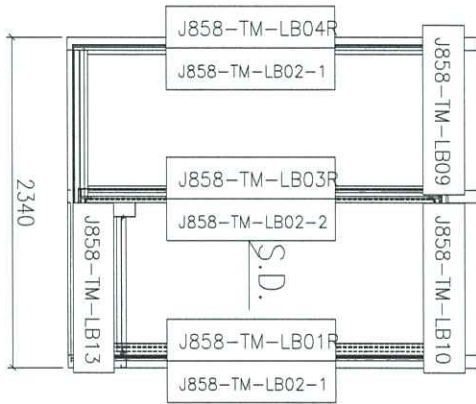

名稱	鋁板位置圖	制圖	WYY	2022-03-07	修改		
材料		復核			日期		
顏色		批准			圖號	J858-TM-LBW03	