

工程指示 / 要求簡箋(E.I.)

工程指示編號：EI/4266/21

修改版次：-

工程編號：J-858

工程名稱：將軍澳日出康城 11

工程項目：荃灣 VMU 幕牆窗玉

收件人：生統

發件人：Eric Liu

日期：10/01/2022

□要求提供 / □確認 事項：

- |                                    |                                     |                               |
|------------------------------------|-------------------------------------|-------------------------------|
| <input type="checkbox"/> 初步鋁料 B.M. | <input type="checkbox"/> 加工拆圖，然後生產  | <input type="checkbox"/> 尺寸表  |
| <input type="checkbox"/> 正式鋁料 B.M. | <input type="checkbox"/> 技術上資料 / 指示 | <input type="checkbox"/> 報價   |
| <input type="checkbox"/> 配件 B.M.   | <input type="checkbox"/> 樣辦或貨品說明書   | <input type="checkbox"/> 分判合約 |

內容：

請按加工圖生上窗玉送地盤安裝用 (4 隻)

玻璃現場裝，做好窗玉連配件直送地盤

請優先處理，安排 13 號出貨

謝謝

請在 2022.01.12 前完成上列要求。

附：

以上項目為：

- 原合約工程包                       原合約工程加 / 減賬                       新工程報價

原因：-

分發東莞各部門：

- ( ) 生產技術總監  連附件    ( ) 技術部     連附件    ( ) 生產部     連附件    ( ) 機械設計部  連附件  
 ( ) 採購部     連附件    ( ) 生產統籌部  連附件 *柯*    ( ) 小羅 & 清     連附件  
 ( ) 質檢部     連附件    ( ) 會計部     連附件    ( ) 報關組     連附件    ( ) 其他 \_\_\_\_\_  連附件

分發其他分判：

- ( ) 水洪     連附件

分發香港各部門：

- ( ) 行政部  連附件    ( ) 會計部  連附件    ( ) 統籌部  連附件    ( ) 工程部地盤科文  連附件  
 ( ) 採購部  連附件    ( ) QS 部  連附件    ( ) 維修部  連附件    ( ) 其他 \_\_\_\_\_  連附件

傳遞編號：

HK 0058/22

發件人簽署：

項目經理簽署：

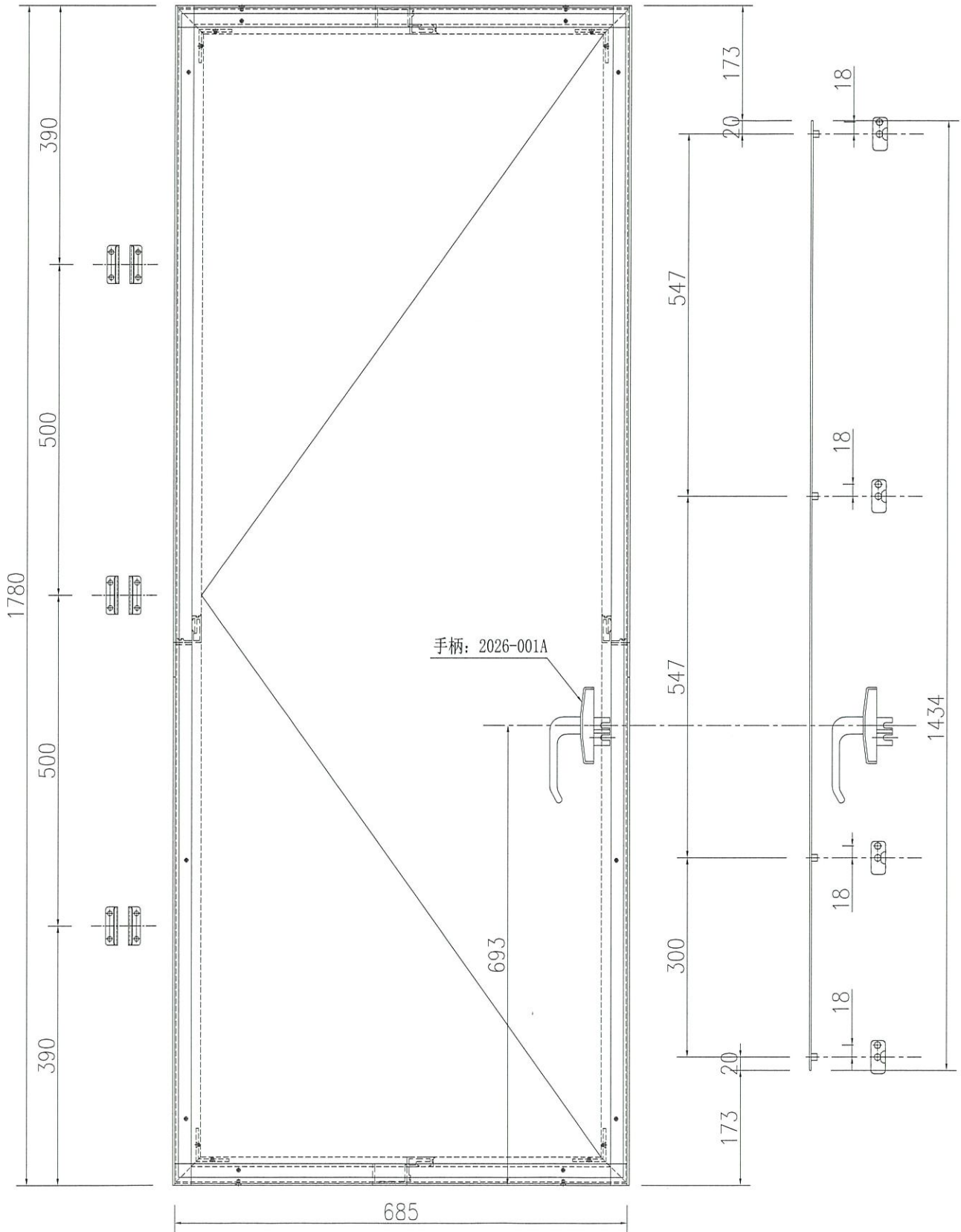

名稱	多點鎖放樣圖	制圖	WYY	2022-1-4	修改		
材料	-	復核			日期		
顏色	香檳銅	批准			圖號	J858-VMU-DDS02	



工程號 | J858 | 地盤 | 荃灣

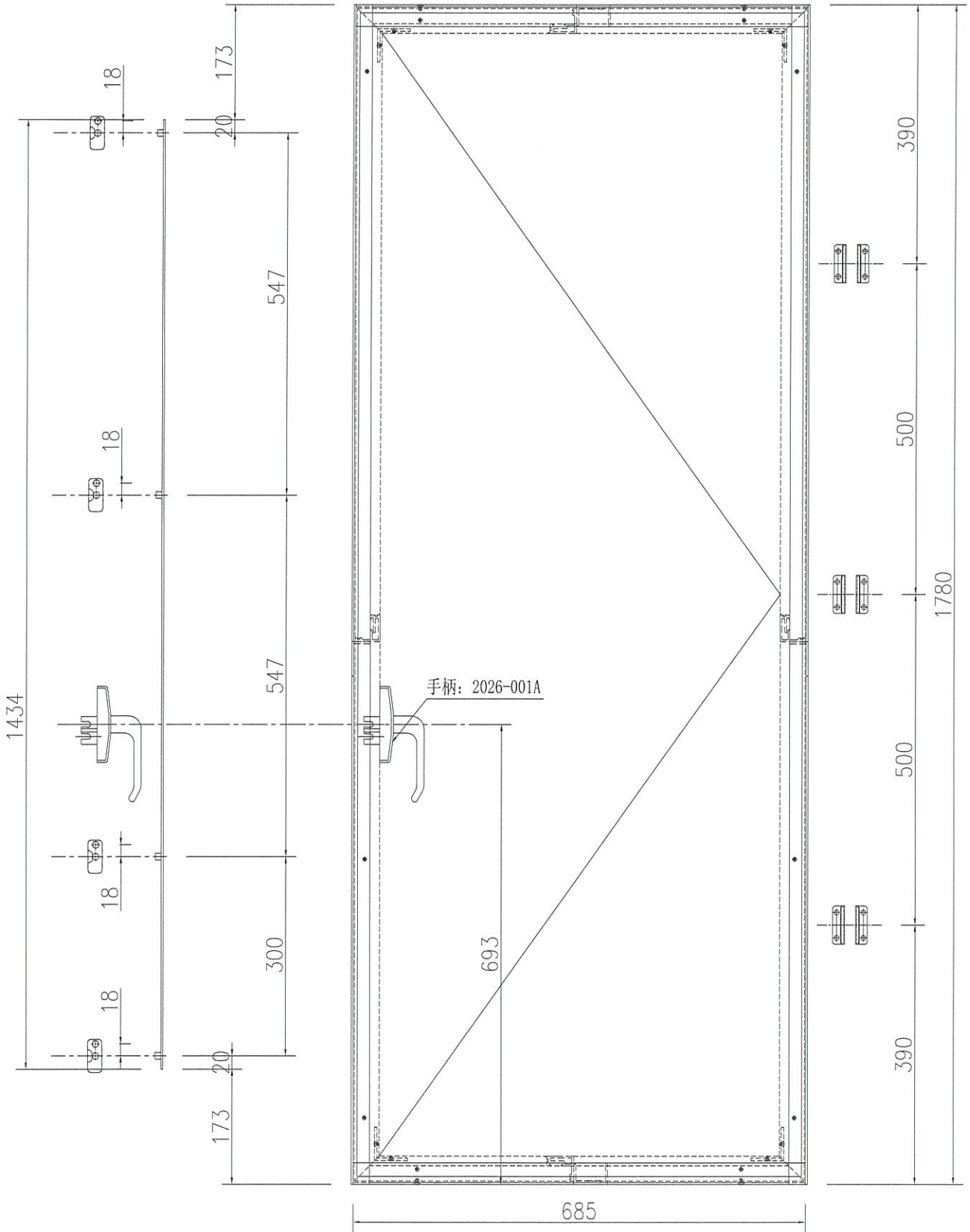

名稱	多點鎖放樣圖	制圖	WYY	2022-1-4	修改		
材料	-	復核			日期		
顏色	香檳銅	批准			圖號	J858-VMU-DDS01	



注：鋁板在EI4193中

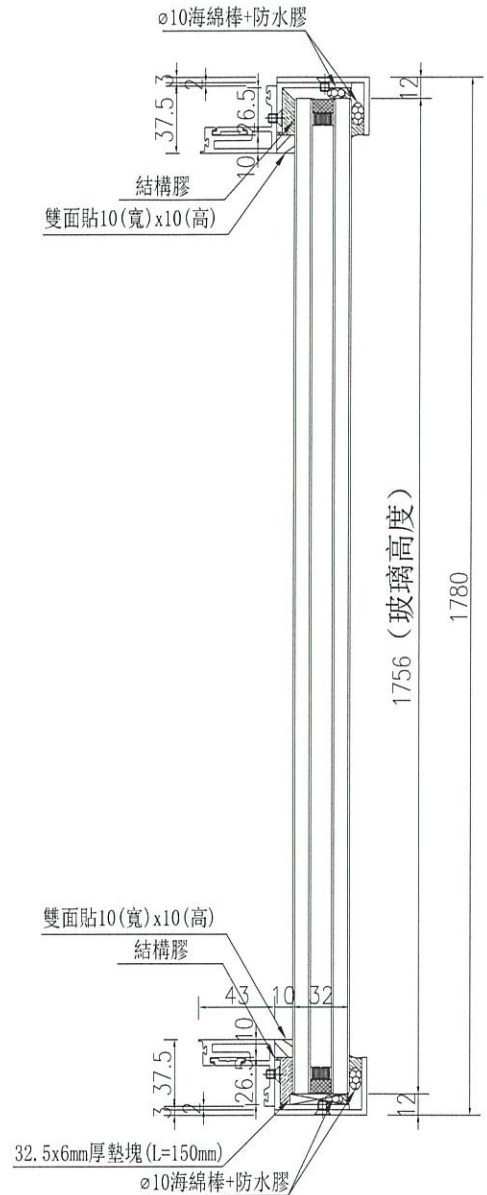
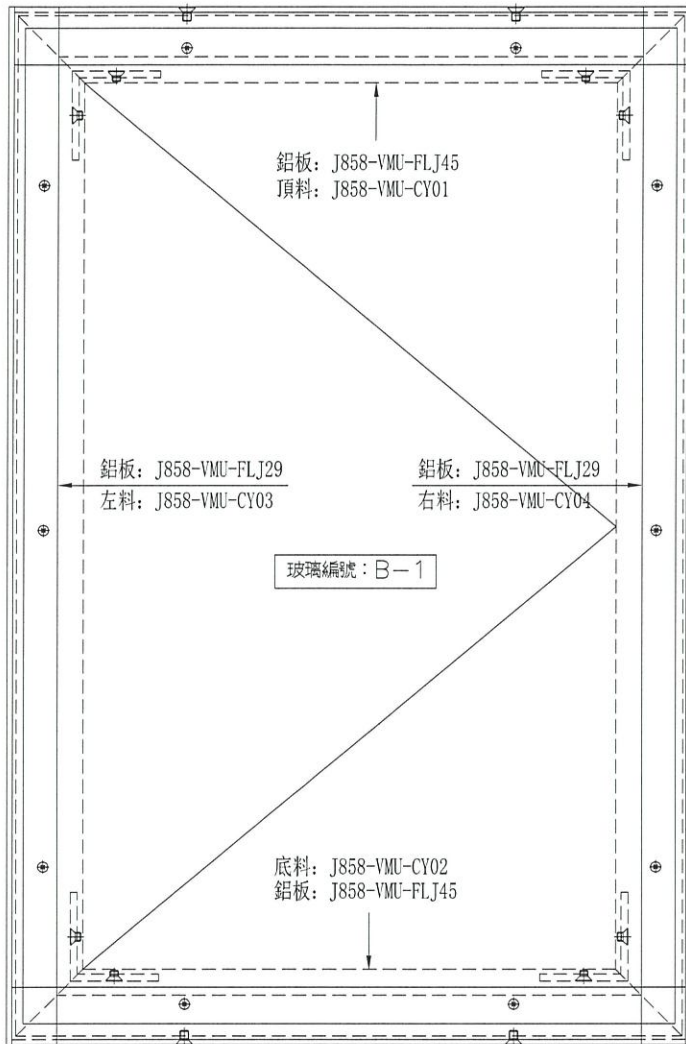

SECTION B-B

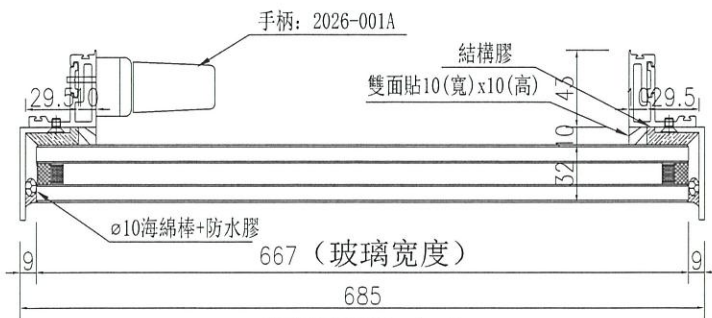

SECTION A-A

名稱	生窗玉組裝圖	制圖	WYY	2022-1-4	修改		
材料	-	復核			日期		
顏色	香檳銅	批准			圖號	J858-VMU-CYZ01	



注：鋁板在EI4193中

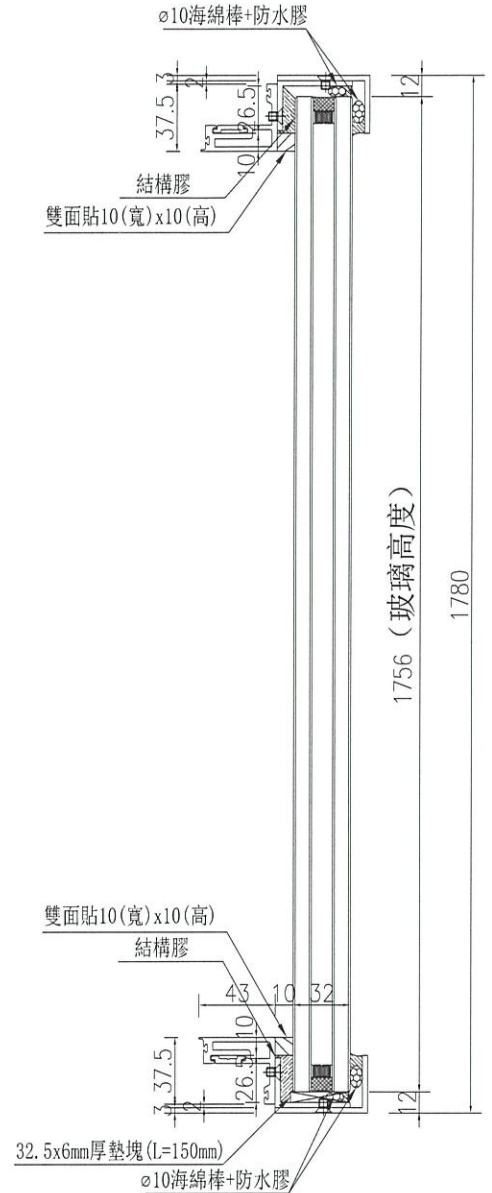
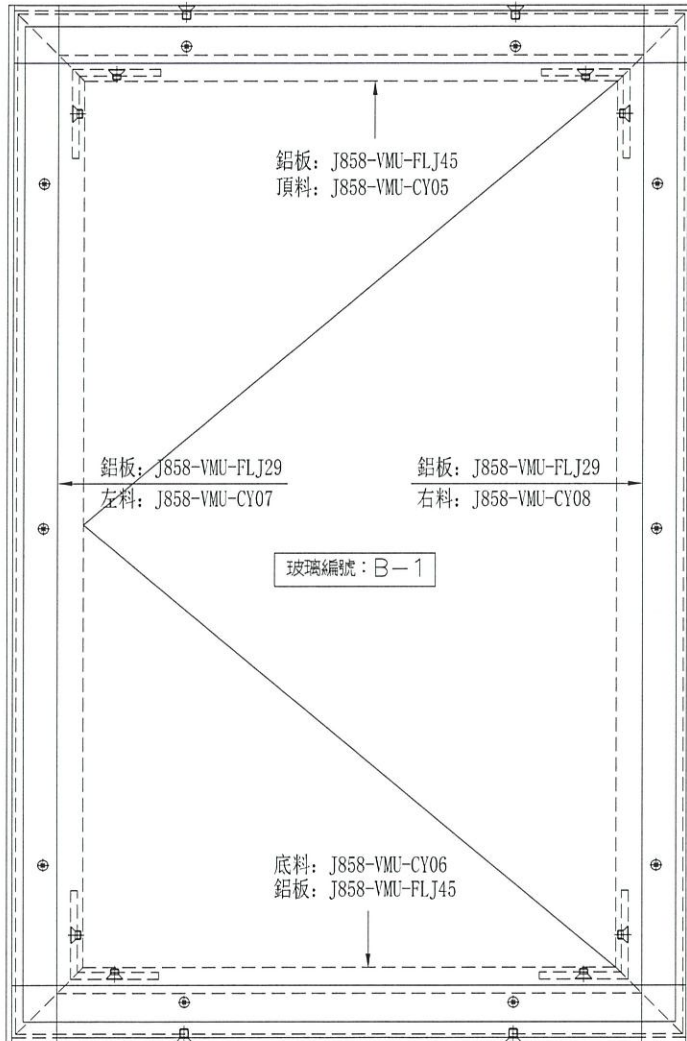

SECTION B-B

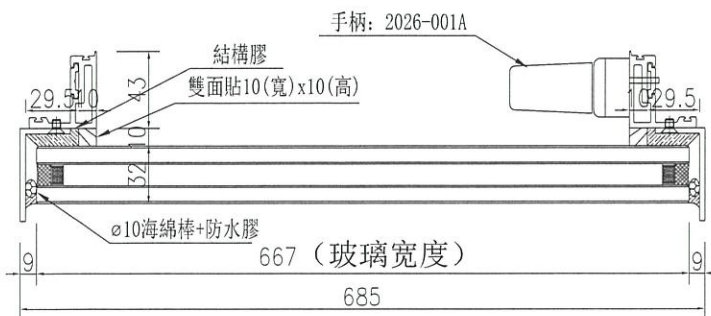

SECTION A-A

名稱	生窗玉組裝圖	制圖	WYY	2022-1-4	修改		
材料	—	復核			日期		
顏色	香檳銅	批准			圖號	J858-VMU-CYZ02	



工程號 J858 地盤 荃灣

注：鋁板在EI4193中

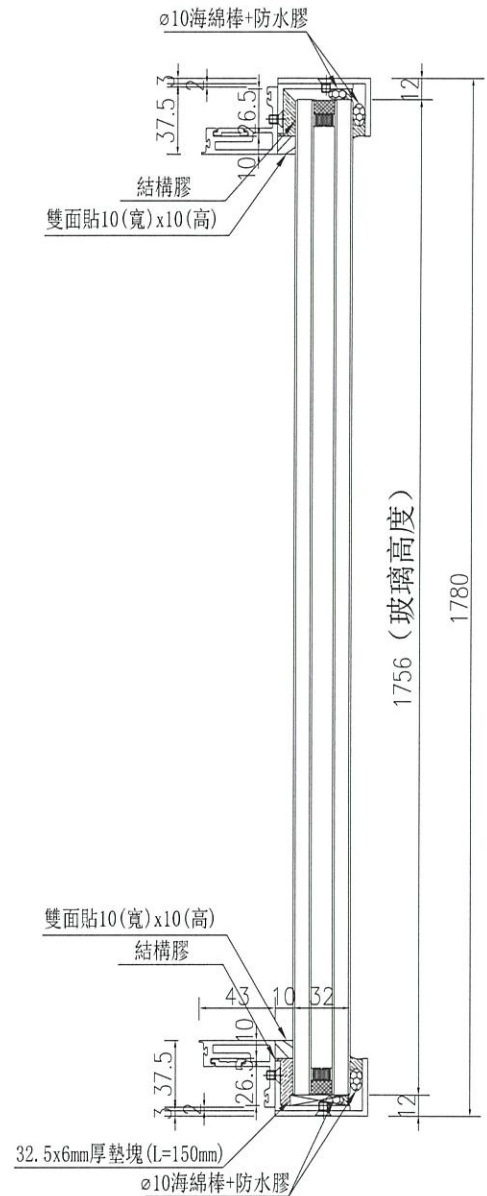
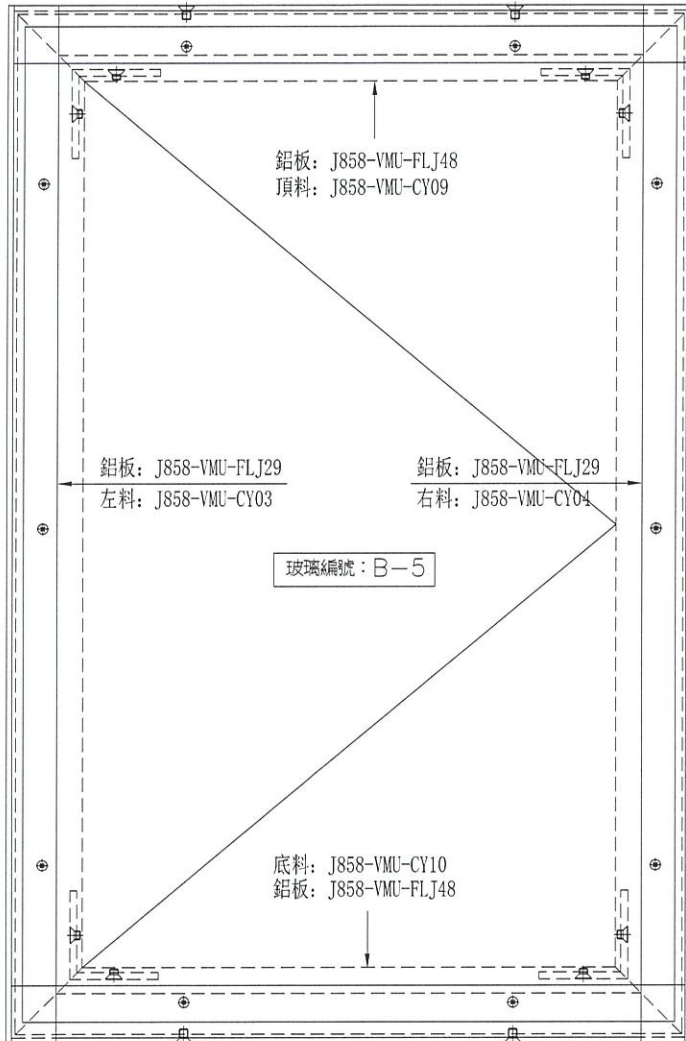

SECTION B-B

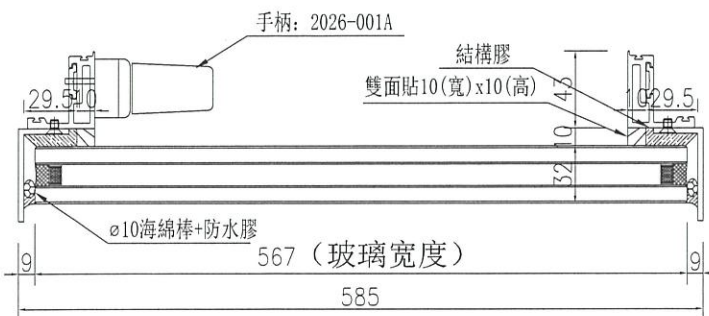

SECTION A-A

名稱	生窗玉組裝圖	制圖	WYY	2022-1-4	修改		
材料	-	復核			日期		
顏色	香檳銅	批准			圖號	J858-VMU-CYZ03	



注：鋁板在EI4193中

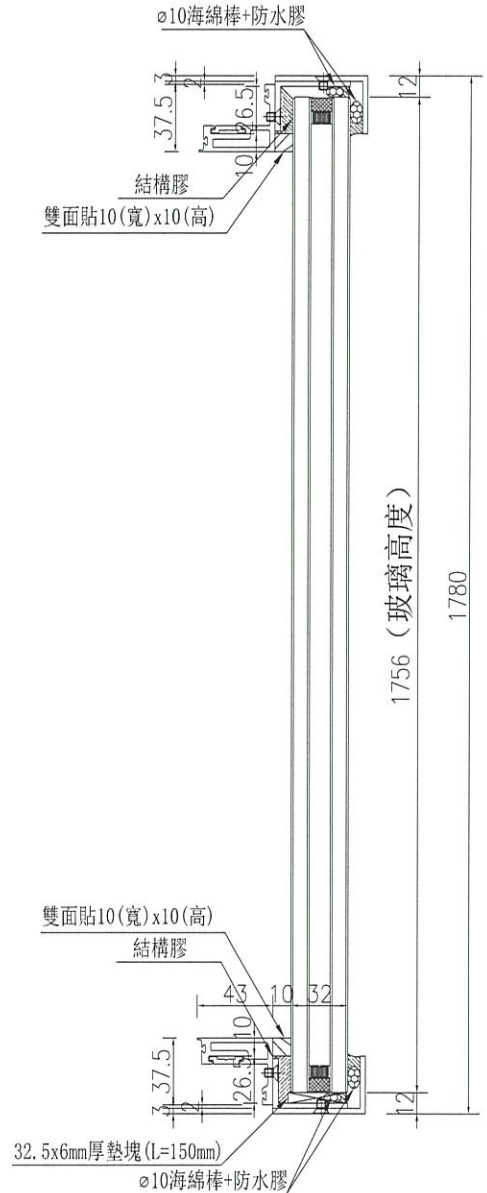
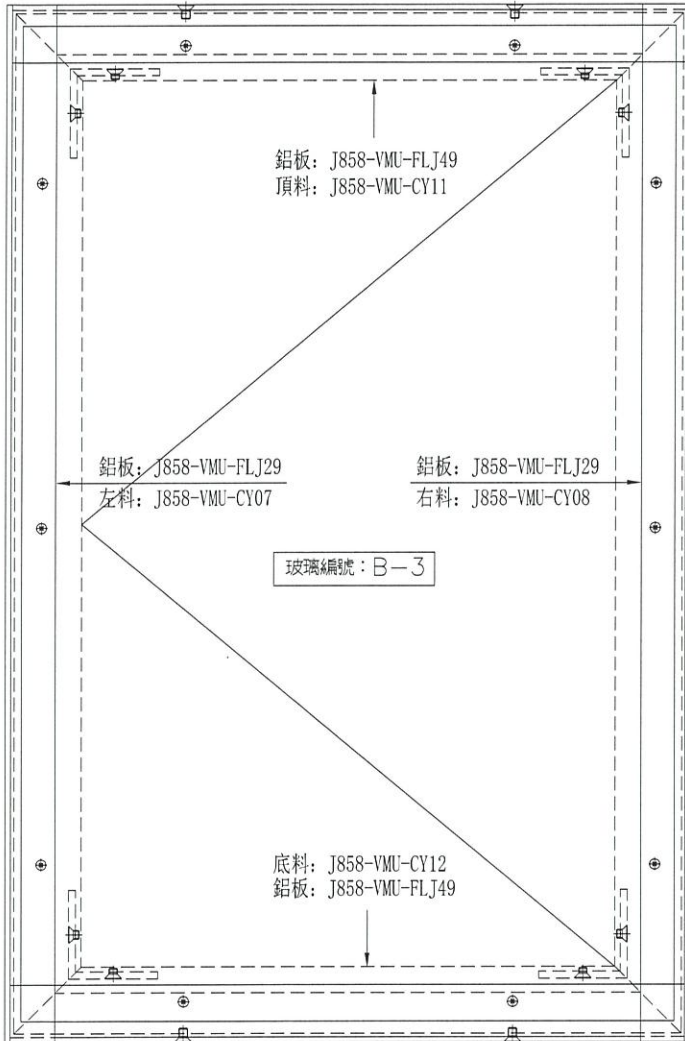

SECTION B-B

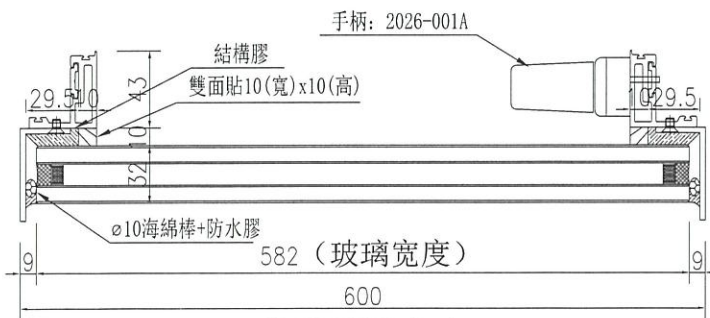

SECTION A-A

名稱	生窗玉組裝圖	制圖	WYY	2022-1-4	修改		
材料	-	復核			日期		
顏色	香檳銅	批准			圖號	J858-VMU-CYZ04	



序號	物料編號	長度L	長度L1	數量	A	N	B
1	J858-VMU-CY01	675	600	1	37.5	x	2
2	J858-VMU-CY09	575	500	1	137.5	x	1

工程號	J858	地盤	荃灣
-----	------	----	----

X85559 生玉料

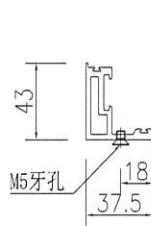
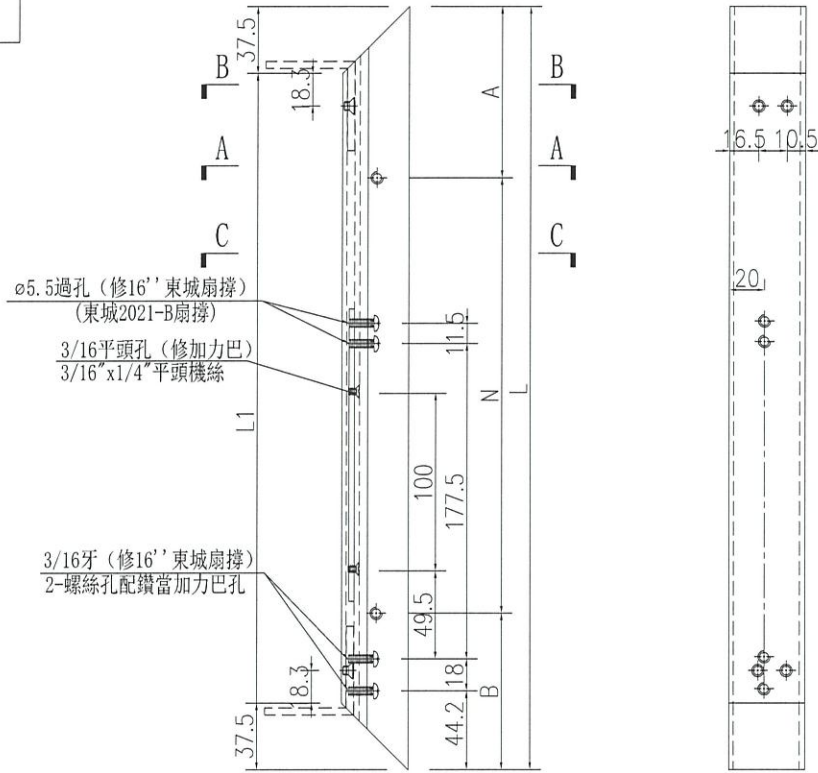
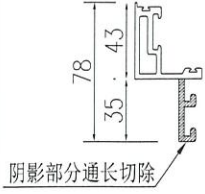

SECTION A-A

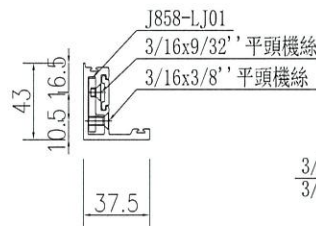

SECTION B-B

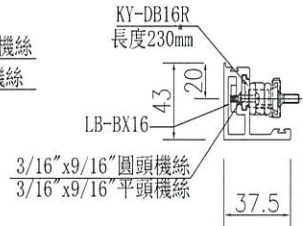

SECTION C-C

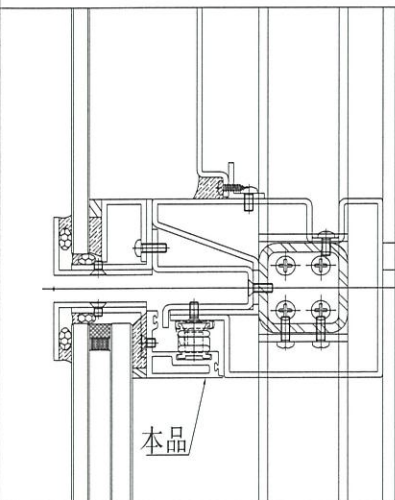

名稱	窗玉加工圖	制圖	WYY	2022-1-4	修改		
材料	X85559	復核			日期		
顏色	香檳銅	批准			圖號	J858-VMU-CY01	

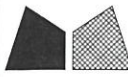

美特鋁質 有限公司  
MIDI Aluminium Fabricator Ltd.

序號	物料編號	長度L	長度L1	數量	A	N	B
1	J858-VMU-CY02	675	600	1	37.5	300	x 2 37.5
2	J858-VMU-CY10	575	500	1	137.5	300	x 1 137.5

工程號	J858	地盤	荃灣
-----	------	----	----

X85559 生玉料

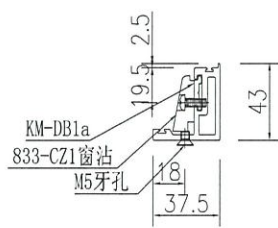
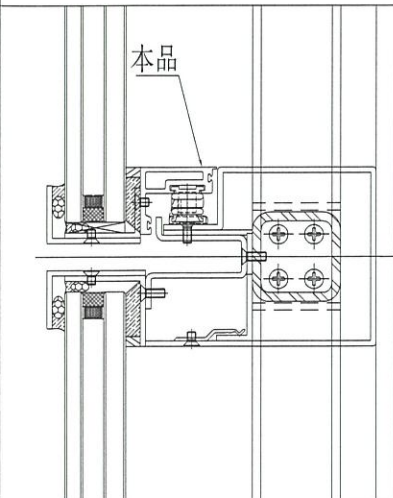
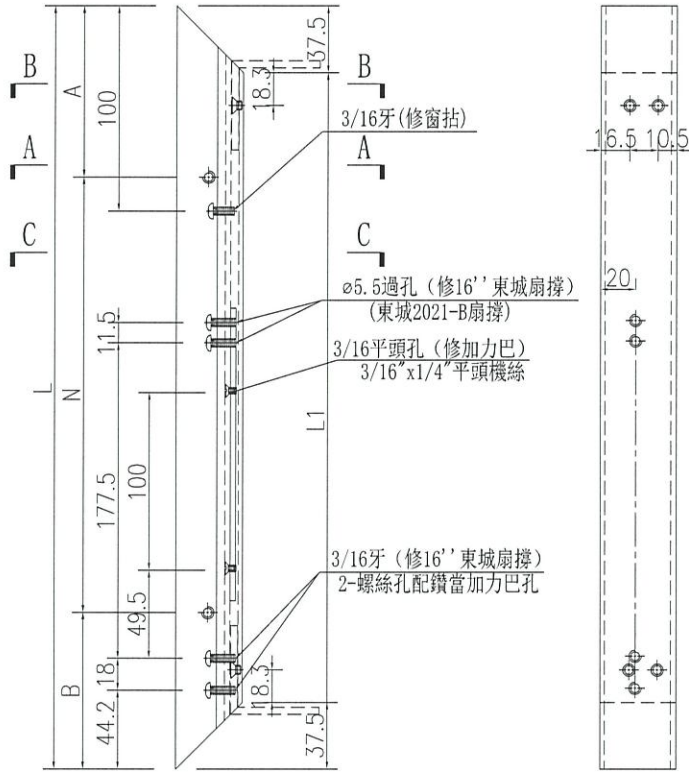
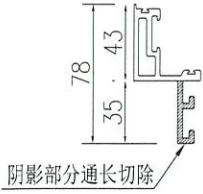

SECTION A-A

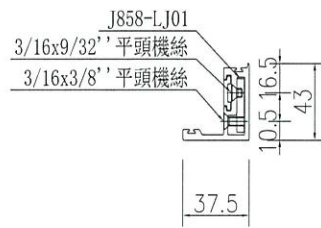

SECTION B-B

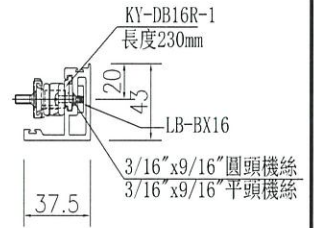

SECTION C-C

名稱	窗玉加工圖	制圖	WYY	2022-1-4	修改		
材料	X85559	復核			日期		
顏色	香檳銅	批准			圖號	J858-VMU-CY02	



美特鋁質 有限公司  
MIDI Aluminium Fabricator Ltd.

产品编号	L(MM)	数量	A	N	M	B	N1	M1	备注
		2							

工程號	J858	地盤	荃灣
-----	------	----	----

X85559 生玉料

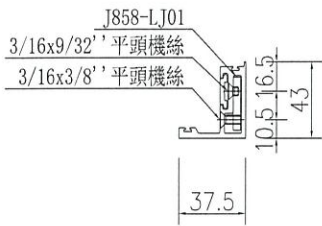
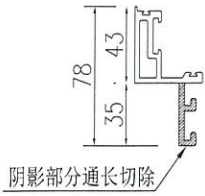

SECTION D-D

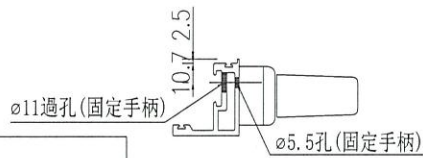
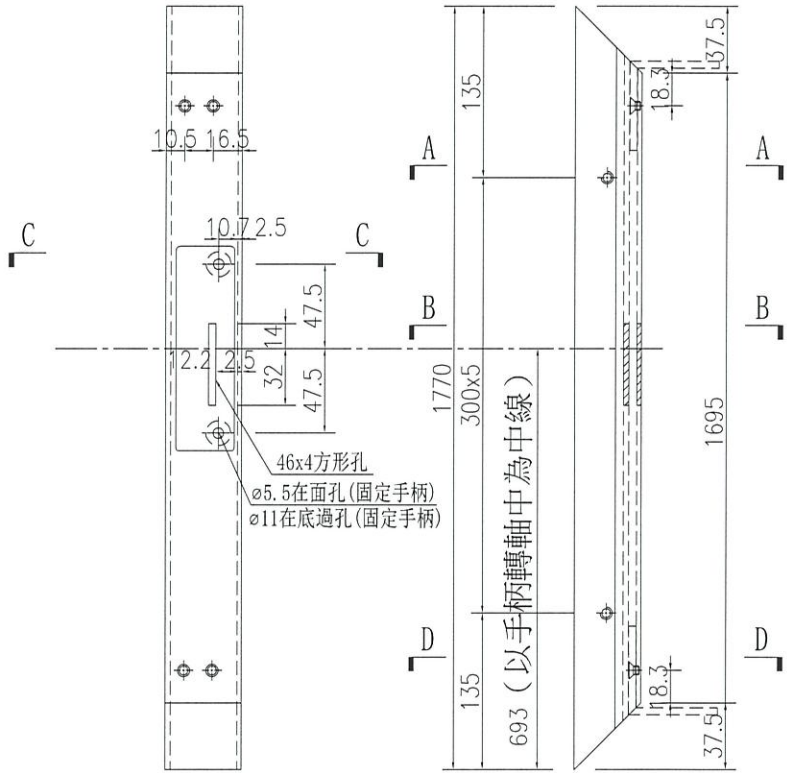

SECTION C-C

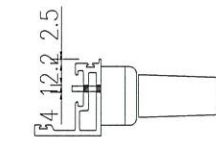

SECTION B-B

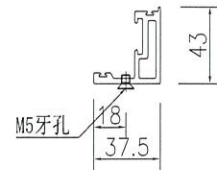

SECTION A-A

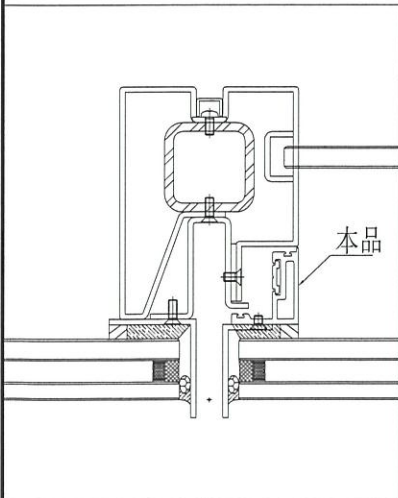

名稱	窗玉加工圖	制圖	WYY	2022-1-4	修改			
材料	X85559	復核			日期			
顏色	香檳銅	批准			圖號	J858-VMU-CY03		

 美特鋁質 有限公司 MIDI Aluminium Fabricator Ltd.	产品编号	L(MM)	数量	A	N	M	B	N1	M1	备注
			2							

工程號	J858	地盤	荃灣
-----	------	----	----

X85559 生玉料

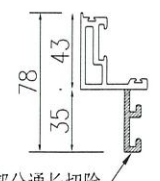

阴影部分通长切除

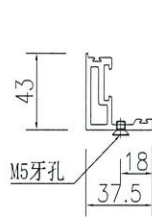
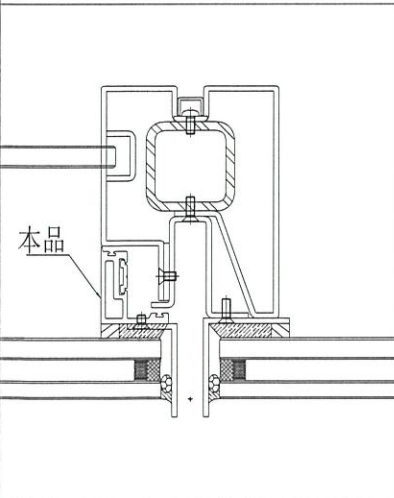
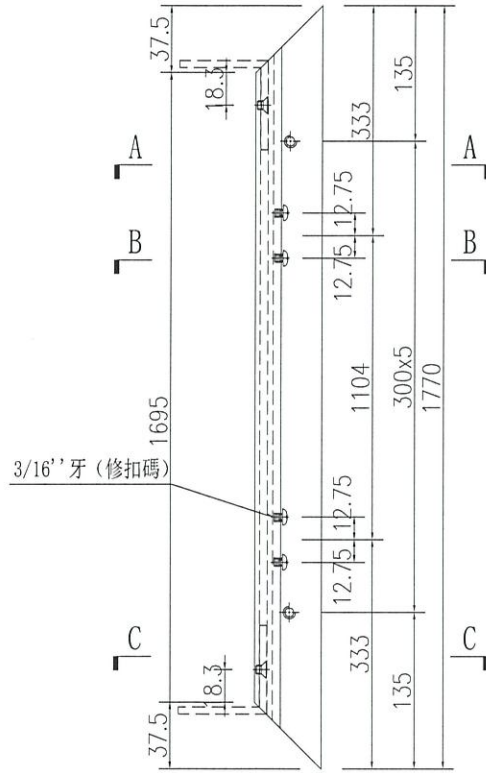

SECTION A-A

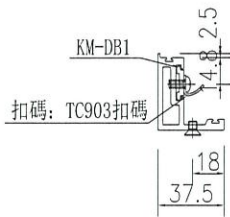

SECTION B-B

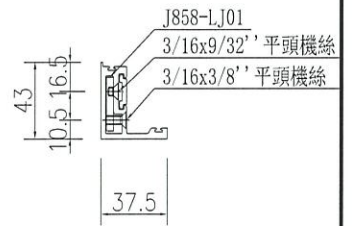

SECTION C-C

名稱	窗玉加工圖	制圖	WYY	2022-1-4	修改			
材料	X85559	復核			日期			
顏色	香檳銅	批准			圖號	J858-VMU-CY04		



序號	物料編號	長度L	長度L1	數量	A	N	B
1	J858-VMU-CY05	675	600	1	37.5	300	x 2 37.5
2	J858-VMU-CY11	590	515	1	145	300	x 1 145

工程號	J858	地盤	荃灣
-----	------	----	----

X85559 生玉料

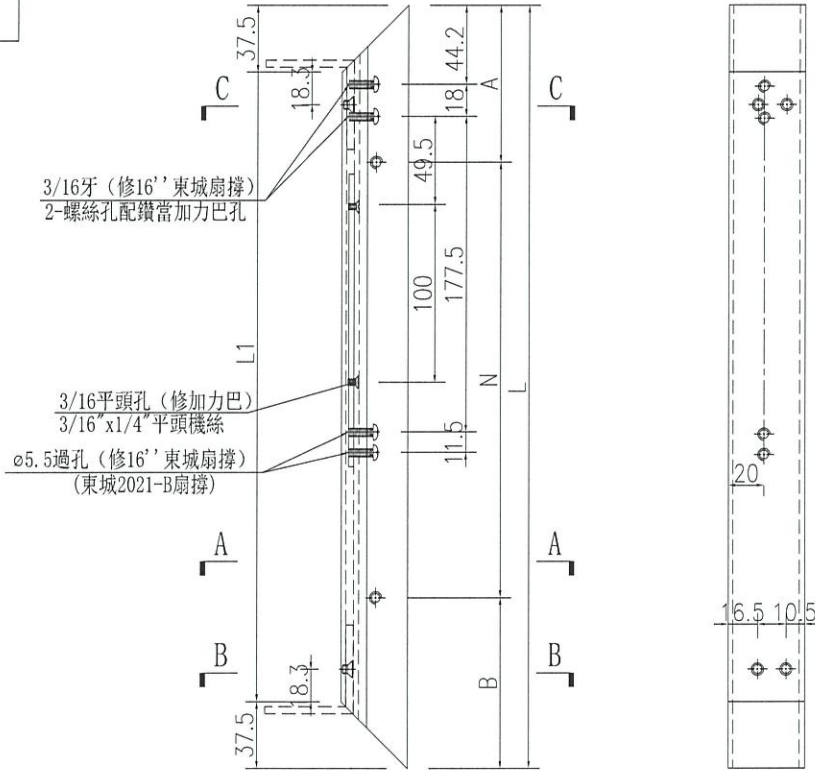
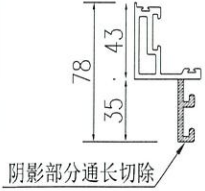

3/16牙 (修16' 東城扇撐)  
2-螺絲孔配鑽當加力巴孔

3/16平頭孔 (修加力巴)  
3/16"x1/4"平頭機絲  
ø5.5過孔 (修16' 東城扇撐)  
(東城2021-B扇撐)

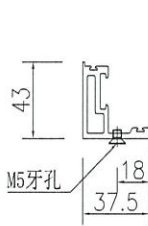

SECTION A-A

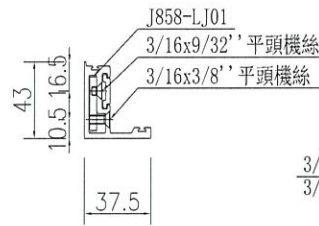

SECTION B-B

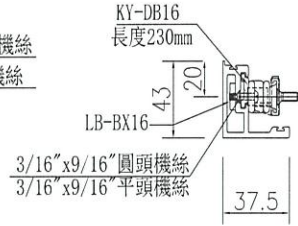

SECTION C-C

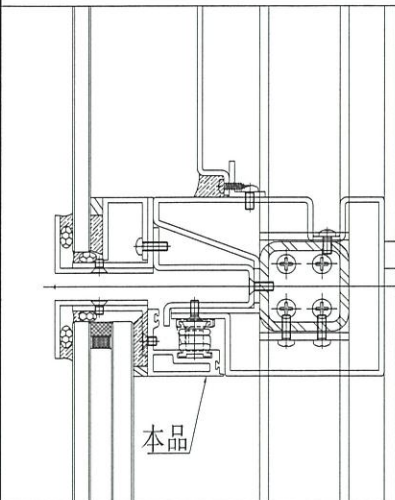

名稱	窗玉加工圖	制圖	WYY	2022-1-4	修改		
材料	X85559	復核			日期		
顏色	香檳銅	批准			圖號	J858-VMU-CY05	

序號	物料編號	長度L	長度L1	數量	A	N	B
1	J858-VMU-CY06	675	600	1	37.5	300	x 2 37.5
2	J858-VMU-CY12	590	515	1	145	300	x 1 145

工程號	J858	地盤	荃灣
-----	------	----	----

X85559 生玉料

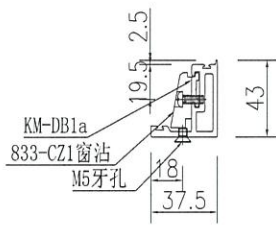
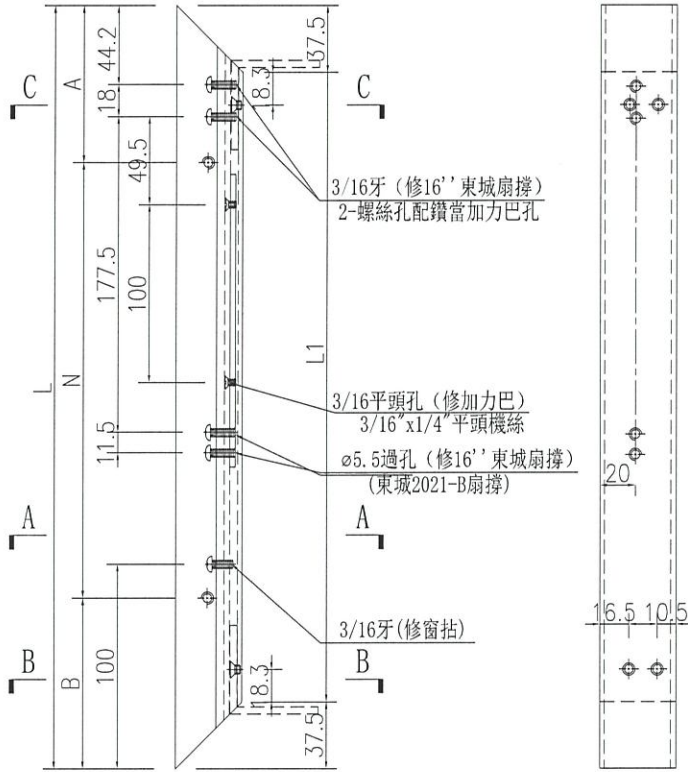
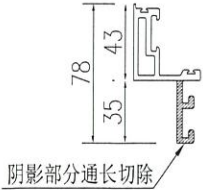

SECTION A-A

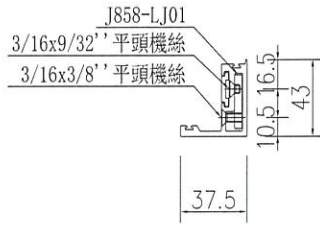

SECTION B-B

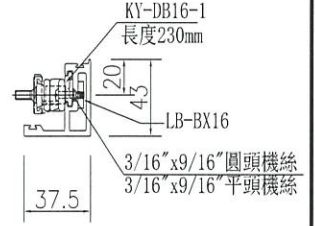

SECTION C-C

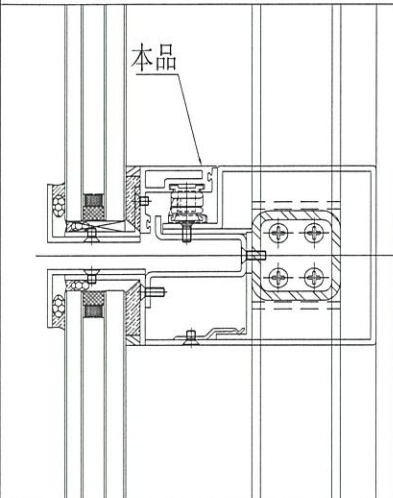

名稱	窗玉加工圖	制圖	WYY	2022-1-4	修改	
材料	X85559	復核			日期	
顏色	香檳銅	批准			圖號	J858-VMU-CY06

**美特鋁質** 有限公司  
 MIDI Aluminium Fabricator Ltd.

产品编号	L(MM)	数量	A	N	M	B	N1	M1	备注
		2							

工程號	J858	地盤	荃灣
-----	------	----	----

X85559 生玉料

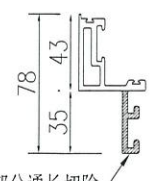

阴影部分通长切除

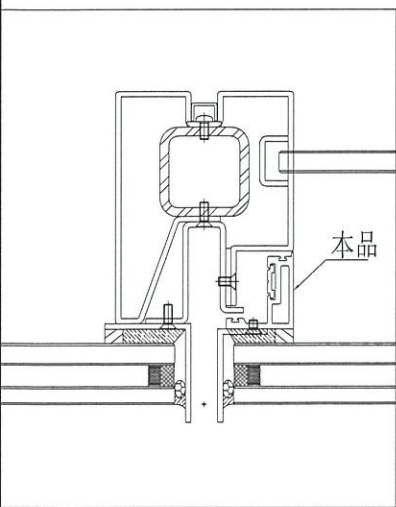
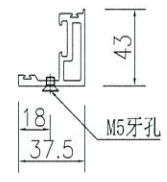
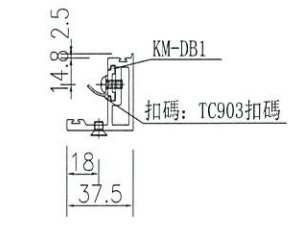
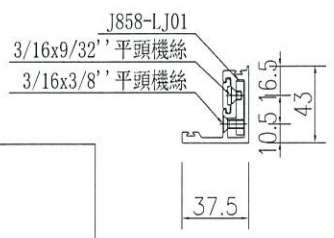
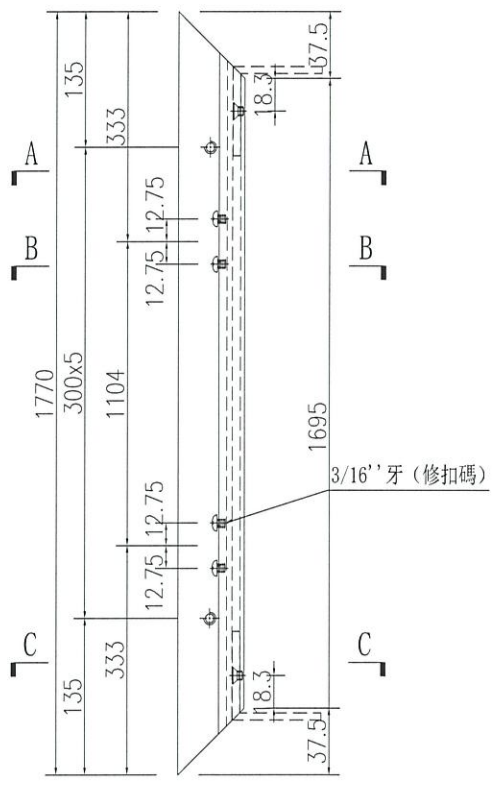

SECTION C-C

SECTION B-B

SECTION A-A

名稱	窗玉加工圖	制圖	WYY	2022-1-4	修改			
材料	X85559	復核			日期			
顏色	香檳銅	批准			圖號	J858-VMU-CY07		

 美特鋁質有限公司 MIDI Aluminium Fabricator Ltd.	产品编号	L(MM)	数量	A	N	M	B	N1	M1	备注
			2							
工程號	J858	地盤	荃灣							

X85559 生玉料

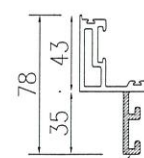

阴影部分通长切除

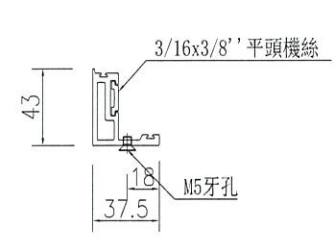
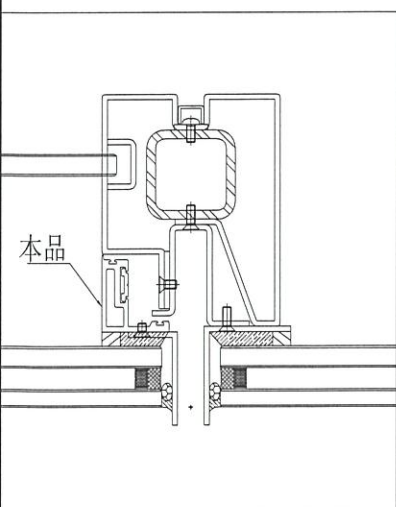
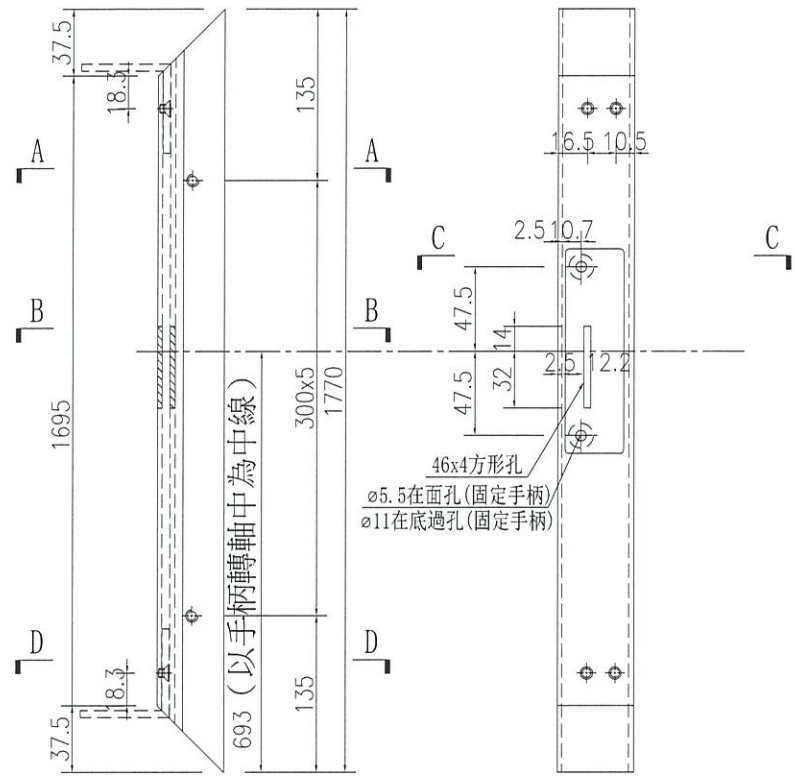

SECTION A-A

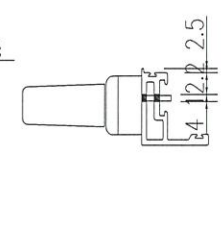

SECTION B-B

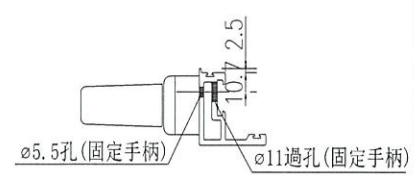

SECTION C-C

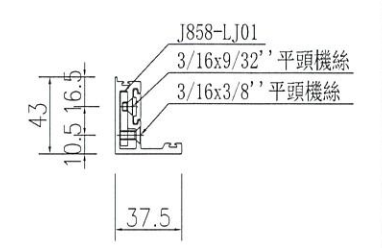

SECTION D-D

名稱	窗玉加工圖	制圖	WYY	2022-1-4	修改				
材料	X85559	復核			日期				
顏色	香檳銅	批准			圖號	J858-VMU-CY08			

# EG-DWG3

**美特鋁質** 有限公司  
 MIDI Aluminium Fabricator Ltd.

物料編號	數量	使用位置
UN-LB1R	2	J858-VMU-CYZ01
J858-VMU-CYZ03		

工程號	J858	地盤	荃灣
物料編號	數量	使用位置	
UN-LB1	2	J858-VMU-CYZ02	
J858-VMU-CYZ04			

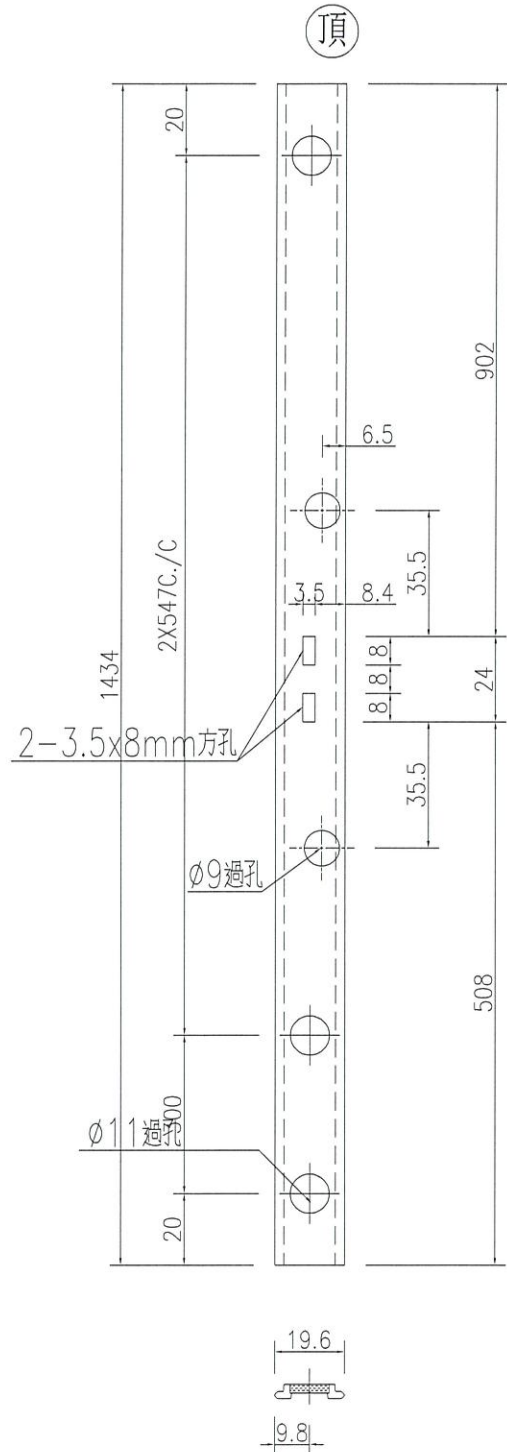
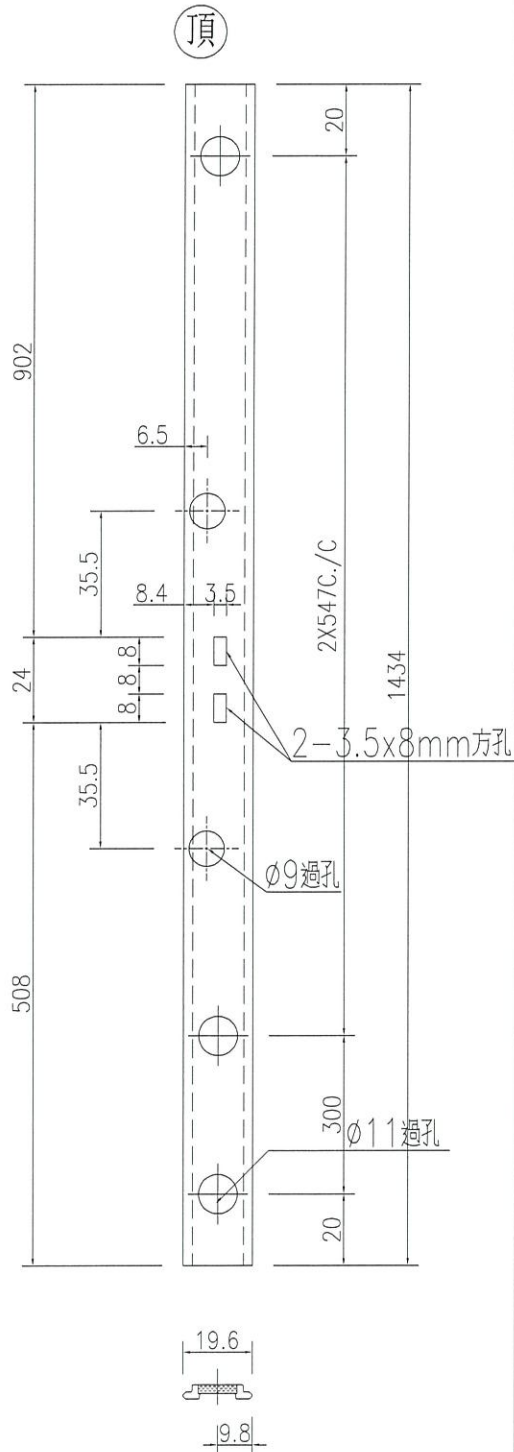

工廠用

工廠用

名稱	拉巴加工圖	制圖	WYY	2022-1-4	修改			
材料	X85598	復核			日期			
顏色	香檳銅	批准			圖號	UN-LB1		

工程號	J858	地盤	荃灣
-----	------	----	----

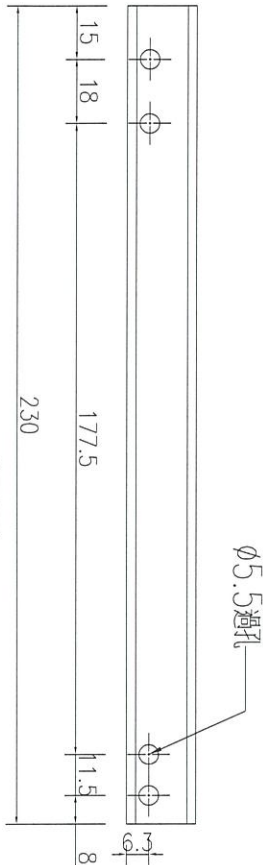

室外

SHR窗頂用

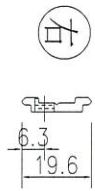

物料編號	數量	使用位置
KY-DB16	2	SHR窗16"扇撐玉執巴

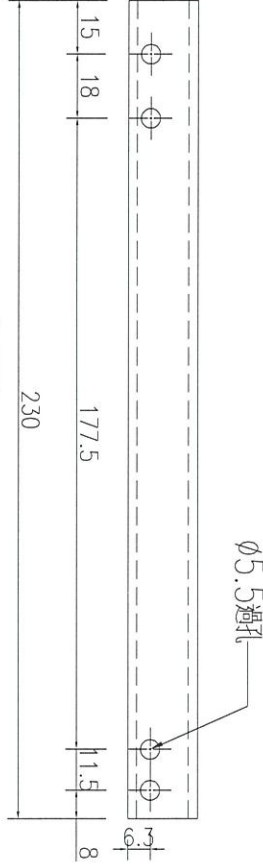

室外

SHL窗底用

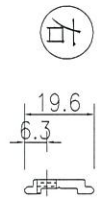

物料編號	數量	使用位置
KY-DB16-1	2	SHR窗16"扇撐玉執巴

名稱	墊巴加工圖	制圖	WYY	2022-1-4	修改		
材料	X85598	復核			日期		
顏色	香檳銅	批准			圖號	KY-DB16	



工程號 J858 地盤 荃灣

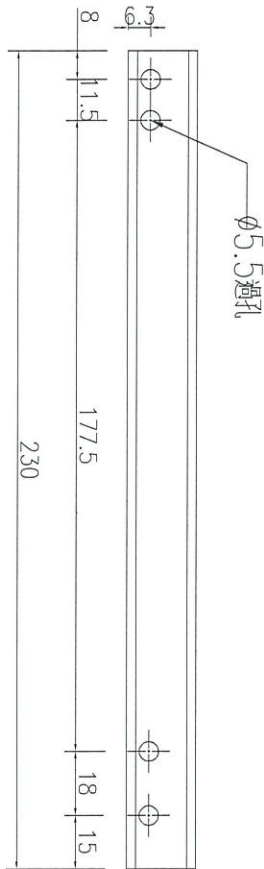

室外

右

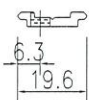

SHR窗頂用

物料編號	數量	使用位置
KY-DB16R	2	SHR窗16"扇撐玉墊巴

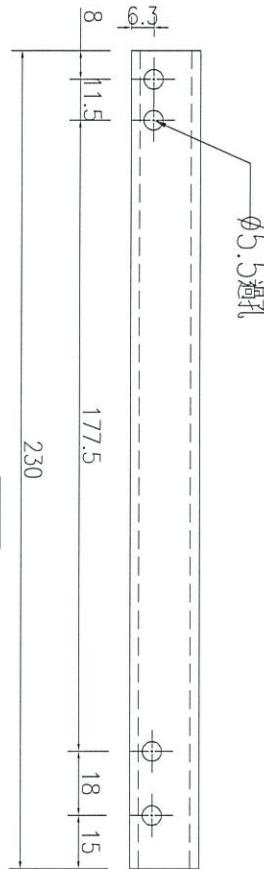

室外

右



SHL窗底用

物料編號	數量	使用位置
KY-DB16R-1	2	SHR窗16"扇撐玉墊巴

名稱	墊巴加工圖	制圖	WYY	2022-1-4	修改		
材料	X85598	復核			日期		
顏色	香檳銅	批准			圖號	KY-DB16R	



美特鋁質 有限公司  
MIDI Aluminium Fabricator Ltd.

工程號

J858

地盤

荃灣

數量

位置

8

用於16''扇撐

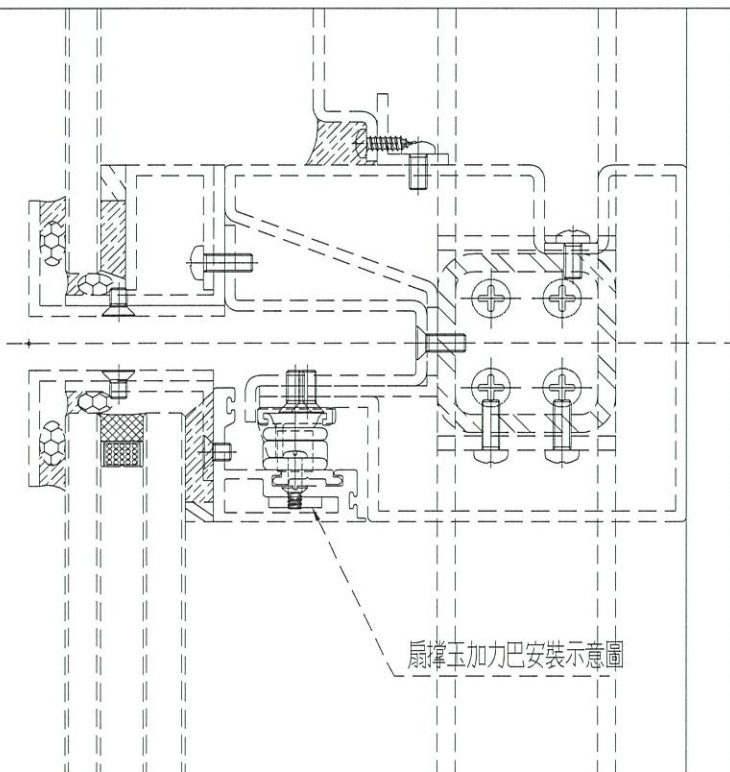
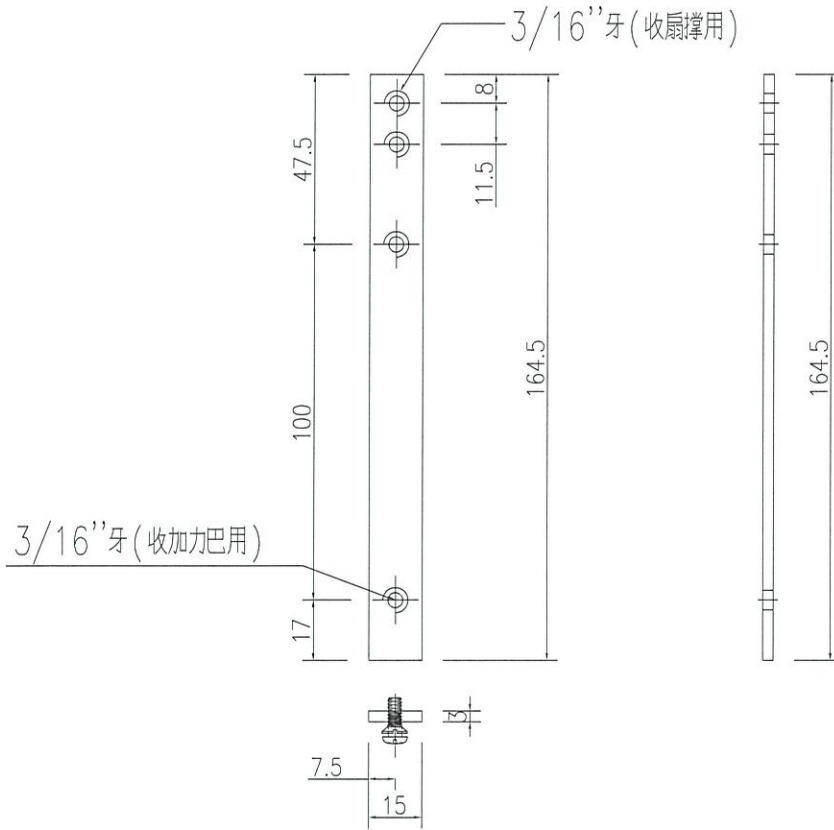

名稱	加力巴加工圖	制圖	WYY	2022-1-4	修改		
材料	15x3mm厚巴	復核			日期		
顏色	#304	批准			圖號	LB-BX16	



工程號 J858 地盤 荃灣

工廠用

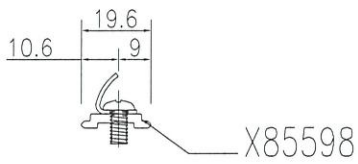
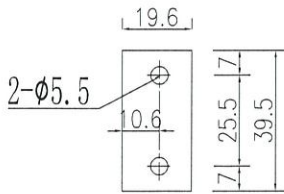

物料編號: KM-DB1  
數量: 12  
位置: 生窗扣碼墊巴用

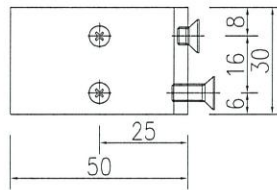
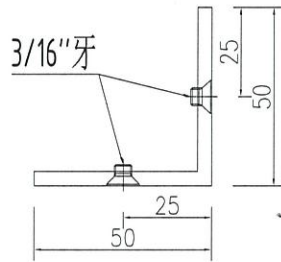

物料編號: J858-LJ01  
數量: 16  
位置: 生窗組框用

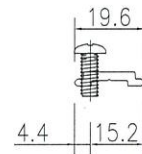
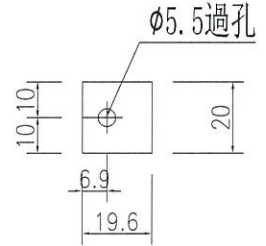

物料編號: KM-DB1a  
數量: 4  
位置: 生窗窗占墊巴用

裝配圖

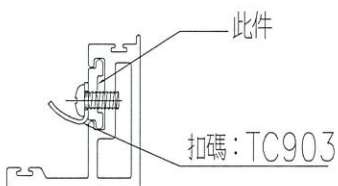

裝配圖

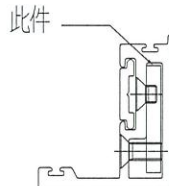

裝配圖

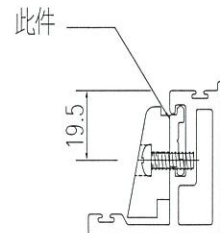

名稱	墊巴加工圖	制圖	WYY	2022-1-4	修改			
材料	X85598	復核			日期			
顏色	香檳銅	批准			圖號	J858-DB01		

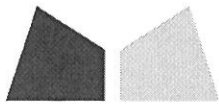

### 鋁材開料總表

工程號碼: J-858 工程名稱: 將軍澳 康城11期

序號	鋁料編號	名稱	表面處理		開料長度	實用長料總數量		浪費率(%)
			顏色	層厚		支數	長度	
1	X85559	用倉存料	香檳銅		5150	4	20600	6.15
2	X85598	用倉存料	香檳銅		5800	2	11600	28.60
3	15x3mm厚鋁巴	用倉存料	MILL		5800	1	5800	76.41
4	50x50x4鋁角	用倉存料	MILL		5800	1	5800	90.28

送至: \_\_\_\_\_

由: \_\_\_\_\_

日期: \_\_\_\_\_

簡短說明: \_\_\_\_\_

共5頁 第1頁

打印日期: 2022/1/6 打印時間: 15:13

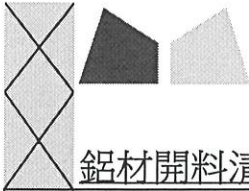

美特鋁質有限公司  
MIDI ALUMINIUM FABRICATOR LTD

工程號碼: J-858, 工程名稱: 將軍澳 康城11期  
開料長度: 5800, 總長料支數: 1, 總開料支數: 16  
鋸片厚度(mm): 4, 料頭尾總切除(mm): 20, 浪費率(%): 90.28

鋁材開料清單 50x50x4鋁角

鋁料 長度	窗號	編號(用料狀況)	實用長度(長料開數)	需要 支數	開料 支數	長料 支數	餘料 支數	編號(剩餘長度)
5800	J858-LJ01	1	30.0	16	16	1	0	1@(5236)x1

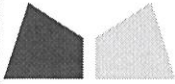

美特鋁質有限公司  
MIDI ALUMINIUM FABRICATOR LTD

工程號碼:J-858, 工程名稱:將軍澳 康城11期

開料長度:5800, 總長料支數:1, 總開料支數:8

鋸片厚度(mm):4, 料頭尾總切除(mm):20, 浪費率(%):76.41

鋁材開料清單 15x3mm厚鋁巴

鋁料 長度	窗號	編號(用料狀況)	實用長度(長料開數)	需要 支數	開料 支數	長料 支數	餘料 支數	編號(剩餘長度)
5800	LB-BX16	1	164.5	8	8	1	0	1@(4432)x1

制表者: \_\_\_\_\_

鋁料編號: 15x3mm厚鋁巴(開料清單), 共5頁 第3頁

打印日期: 2022/1/6 打印時間: 15:13

工程號碼: J-858, 工程名稱: 將軍澳 康城11期  
開料長度: 5800, 總長料支數: 2, 總開料支數: 28

鋸片厚度(mm): 4, 料頭尾總切除(mm): 20, 浪費率(%): 28.6

鋁材開料清單 X85598

鋁料 長度	窗號	編號(用料狀況)	實用長度(長料開數)	需要 支數	開料 支數	長料 支數	餘料 支數	編號(剩餘長度)
5800	UN-LB1R	(餘料)1	1434.0	4	2	0	1	1@(28)x1
5800	UN-LB1	1	1434.0		2	1	0	1@(2904)x1
5800	KY-DB16-1, KY-DB16R, KY-DB16R-1	(餘料)2, 2, 2	230.0	8	6	0	3	2@(4844)x1 2@(4376)x1 2@(3908)x1
5800	KY-DB16	2	230.0		2	1	0	2@(5312)x1
5800	KM-DB1	(餘料)2	39.5	12	12	0	1	2@(3386)x1
5800	KM-DB1a	(餘料)1-2	20.0	4	4	0	2	1@(4)x1 2@(3314)x1

鋁材開料清單 X85559

鋁料 長度	窗號	編號(用料狀況)	實用長度(長料開數)	需要 支數	開料 支數	長料 支數	餘料 支數	編號(剩餘長度)
5150	J858-VMU-CY03, J858-VMU-CY04, J858-VMU-CY07, J858-VMU-CY08	1-4	1770.0	8	8	4	0	1-4@(1582)x4
5150	J858-VMU-CY01, J858-VMU-CY02, J858-VMU-CY05, J858-VMU-CY06	(餘料)1, 1-2, 2	675.0	4	4	0	4	1@(903)x1 1@(224)x1 2@(903)x1 2@(224)x1
5150	J858-VMU-CY11, J858-VMU-CY12	(餘料)3, 3	590.0	2	2	0	2	3@(988)x1 3@(394)x1
5150	J858-VMU-CY09, J858-VMU-CY10	(餘料)4, 4	575.0	2	2	0	2	4@(1003)x1 4@(424)x1