

工程指示 / 要求簡箋(E.I.)

工程指示編號：EI / 4266 / ~~21~~
22

修改版次：A

工程編號：J - 858

工程名稱：將軍澳日出康城 11

工程項目：荃灣 VMU 幕牆窗玉

收件人：生統

發件人：Eric Liu

日期：14/01/2022

要求提供 / 確認 事項：

- | | | |
|------------------------------------|-------------------------------------|-------------------------------|
| <input type="checkbox"/> 初步鋁料 B.M. | <input type="checkbox"/> 加工拆圖，然後生產 | <input type="checkbox"/> 尺寸表 |
| <input type="checkbox"/> 正式鋁料 B.M. | <input type="checkbox"/> 技術上資料 / 指示 | <input type="checkbox"/> 報價 |
| <input type="checkbox"/> 配件 B.M. | <input type="checkbox"/> 樣辦或貨品說明書 | <input type="checkbox"/> 分判合約 |

內容：

A 版: 已加膠條: J837-CWG-S1

請按加工圖生上窗玉送地盤安裝用 (4 隻)

玻璃現場裝，做好窗玉連配件直送地盤

請優先處理，安排 13 號出貨

請在 2022.01.17 前完成上列要求。

附：

以上項目為：

- 原合約工程包 原合約工程加 / 減賬 新工程報價

原因：-

分發東莞各部門：

- | | | | |
|--|--|---|--|
| <input type="checkbox"/> 生產技術總監 <input type="checkbox"/> 連附件 | <input type="checkbox"/> 技術部 <input type="checkbox"/> 連附件 | <input type="checkbox"/> 生產部 <input type="checkbox"/> 連附件 | <input type="checkbox"/> 機械設計部 <input type="checkbox"/> 連附件 |
| <input type="checkbox"/> 採購部 <input type="checkbox"/> 連附件 | <input checked="" type="checkbox"/> 生產統籌部 <input checked="" type="checkbox"/> 連附件 梅 | <input checked="" type="checkbox"/> 小羅 & 清 <input type="checkbox"/> 連附件 | |
| <input type="checkbox"/> 質檢部 <input type="checkbox"/> 連附件 | <input type="checkbox"/> 會計部 <input type="checkbox"/> 連附件 | <input type="checkbox"/> 報關組 <input type="checkbox"/> 連附件 | <input type="checkbox"/> 其他 _____ <input type="checkbox"/> 連附件 |

分發其他分判：

- 水洪 **秋** 連附件

分發香港各部門：

- | | | | |
|---|--|---|--|
| <input type="checkbox"/> 行政部 <input type="checkbox"/> 連附件 | <input type="checkbox"/> 會計部 <input type="checkbox"/> 連附件 | <input type="checkbox"/> 統籌部 <input type="checkbox"/> 連附件 | <input checked="" type="checkbox"/> 工程部地盤科文 <input checked="" type="checkbox"/> 連附件 梅 |
| <input type="checkbox"/> 採購部 <input type="checkbox"/> 連附件 | <input type="checkbox"/> QS 部 <input type="checkbox"/> 連附件 | <input type="checkbox"/> 維修部 <input type="checkbox"/> 連附件 | <input type="checkbox"/> 其他 _____ <input type="checkbox"/> 連附件 |

傳遞編號：

HK 0120 / 22

發件人簽署：

項目經理簽署：



注：鋁板在EI4193中

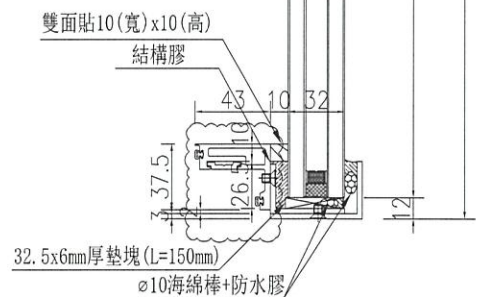
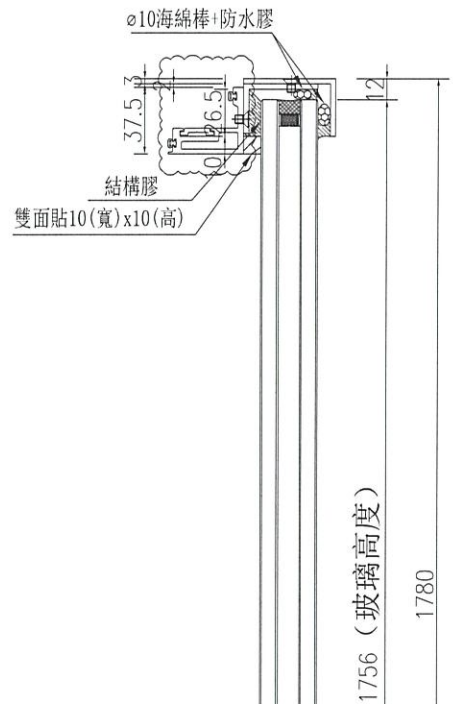
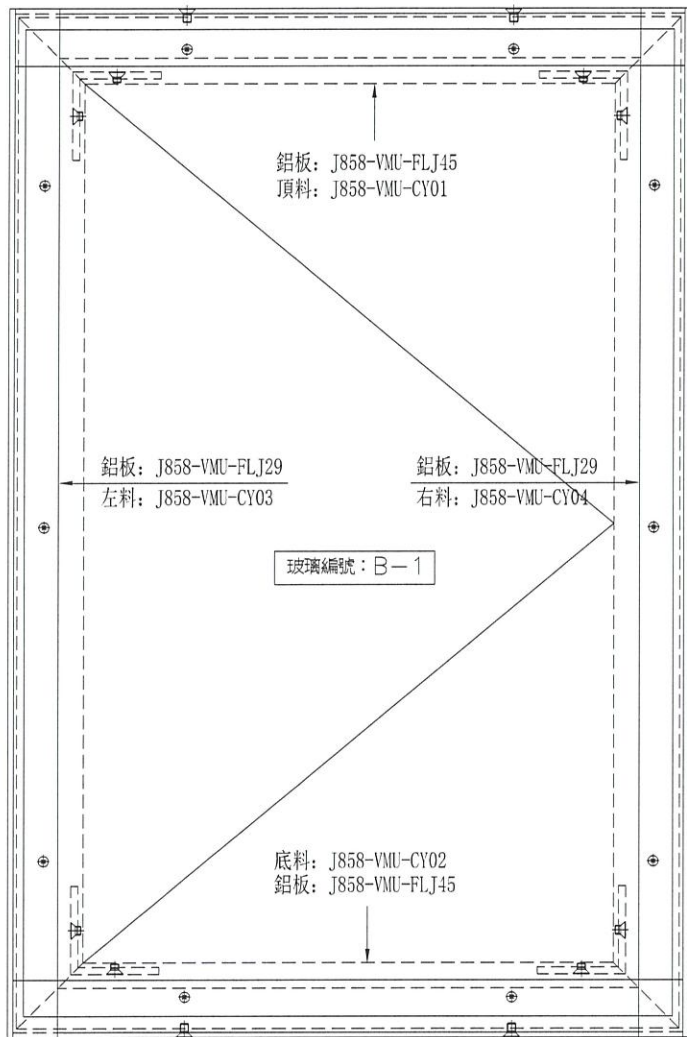

SECTION B-B

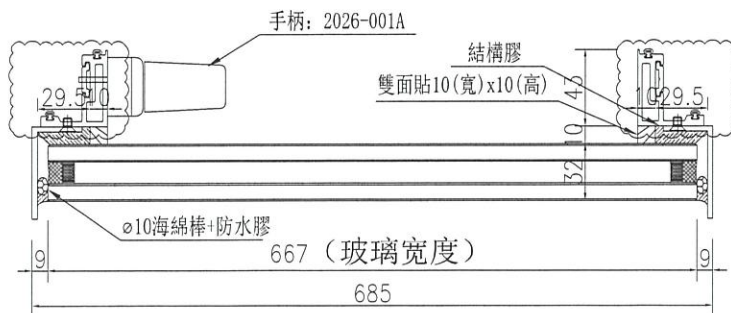

SECTION A-A

名稱	生窗玉組裝圖	制圖	WYY	2022-1-4	修改	A	
材料	—	復核			日期	2022.01.14	
顏色	香檳銅	批准			圖號	J858-VMU-CYZ01	



注：鋁板在EI4193中

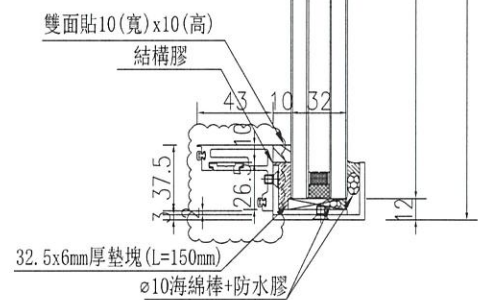
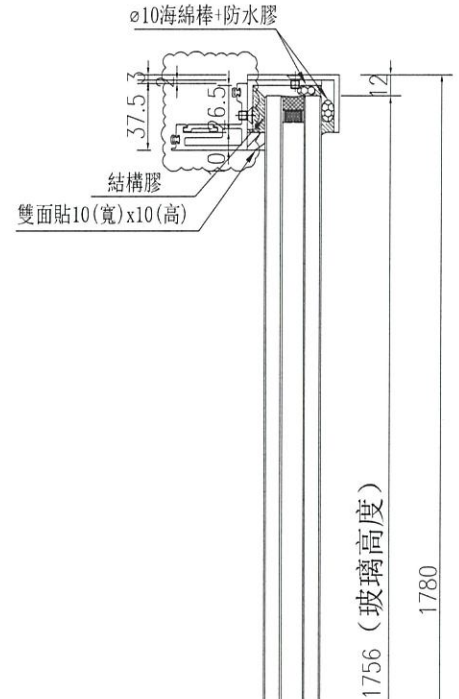
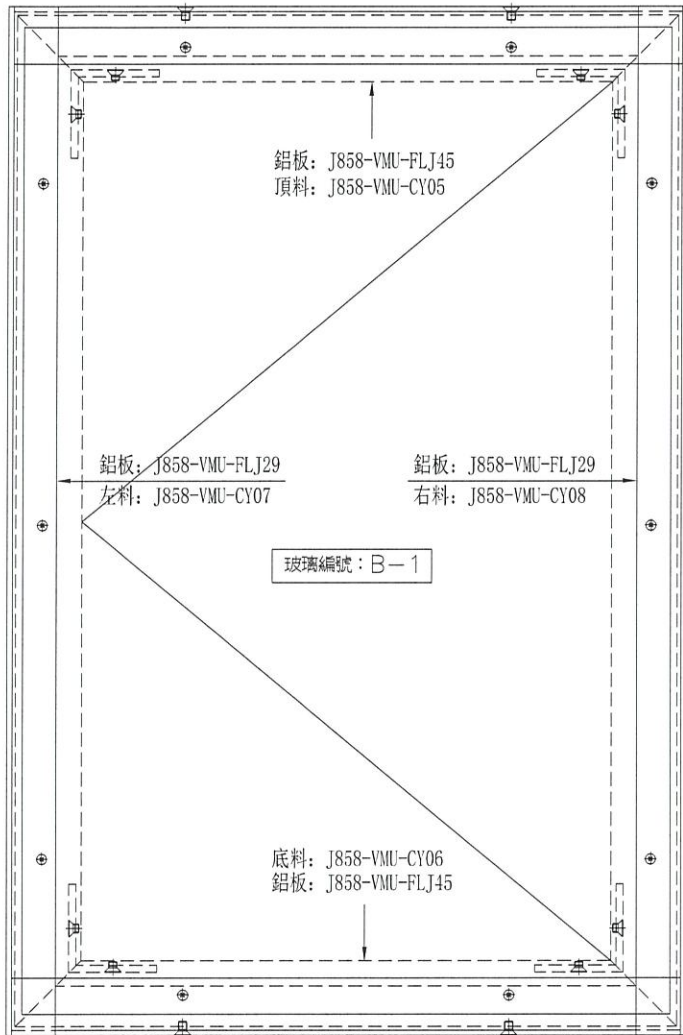

SECTION B-B

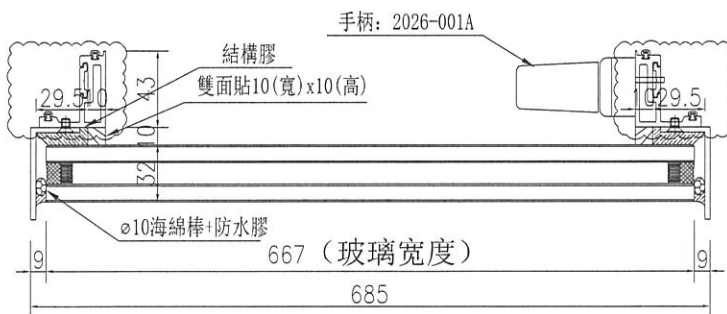

SECTION A-A

名稱	生窗玉組裝圖	制圖	WYY	2022-1-4	修改	A	
材料	-	復核			日期	2022.01.14	
顏色	香檳銅	批准			圖號	J858-VMU-CYZ02	



注：鋁板在EI4193中

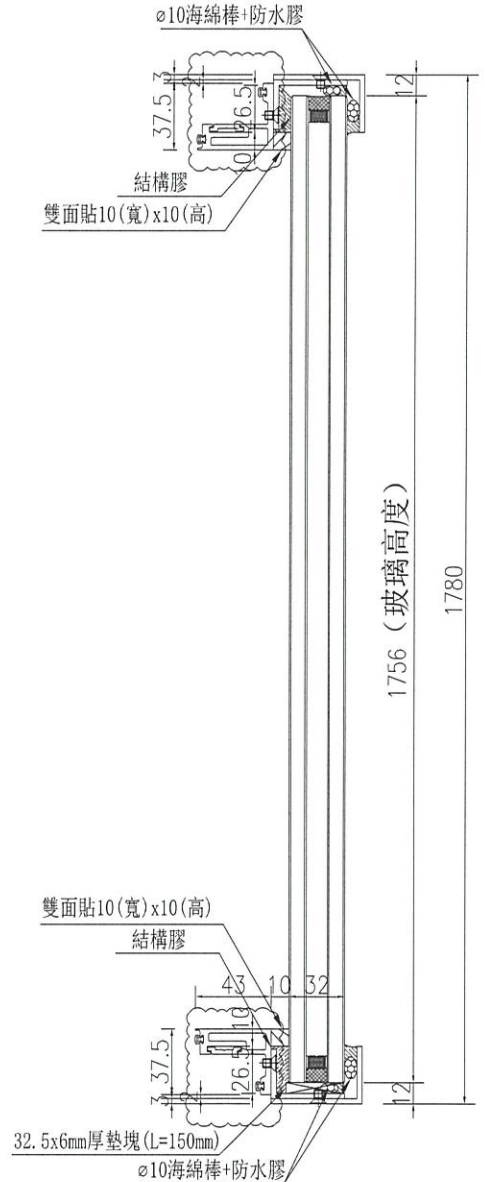
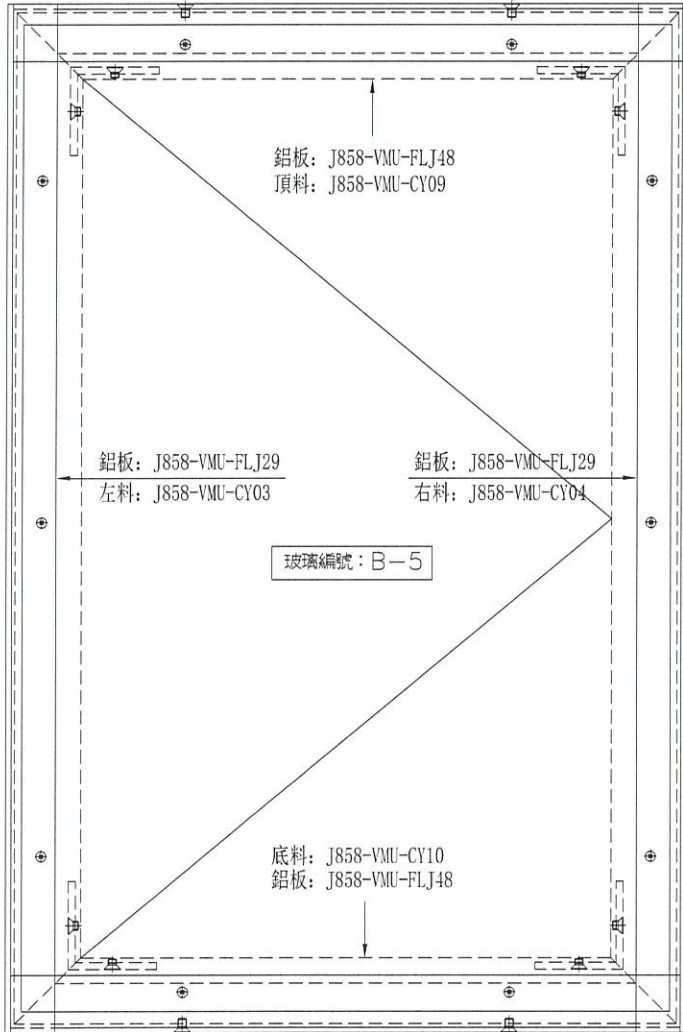

SECTION B-B

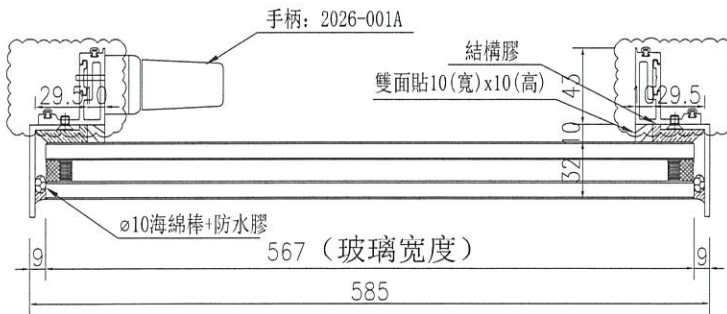

SECTION A-A

名稱	生窗玉組裝圖	制圖	WYY	2022-1-4	修改	A	
材料	—	復核			日期	2022.01.14	
顏色	香檳銅	批准			圖號	J858-VMU-CYZ03	

美特鋁質 有限公司
MIDI Aluminium Fabricator Ltd.

工程號 J858 地盤 荃灣

注：鋁板在EI4193中

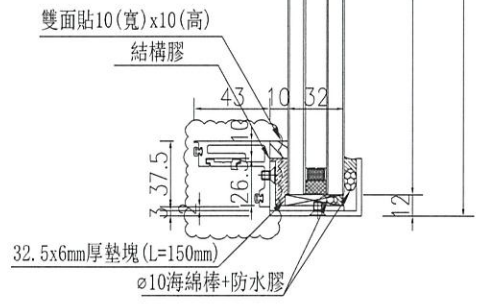
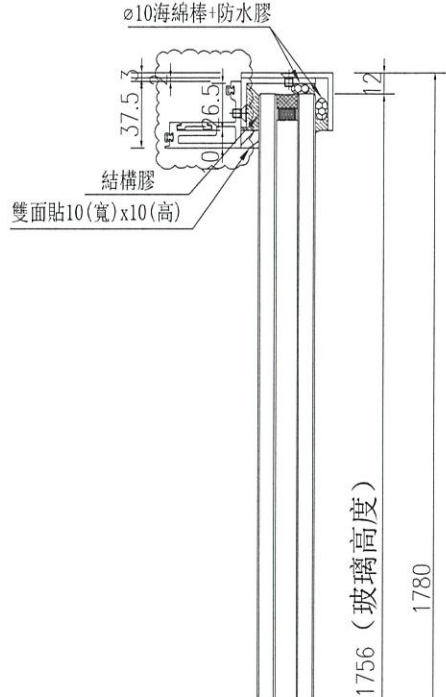
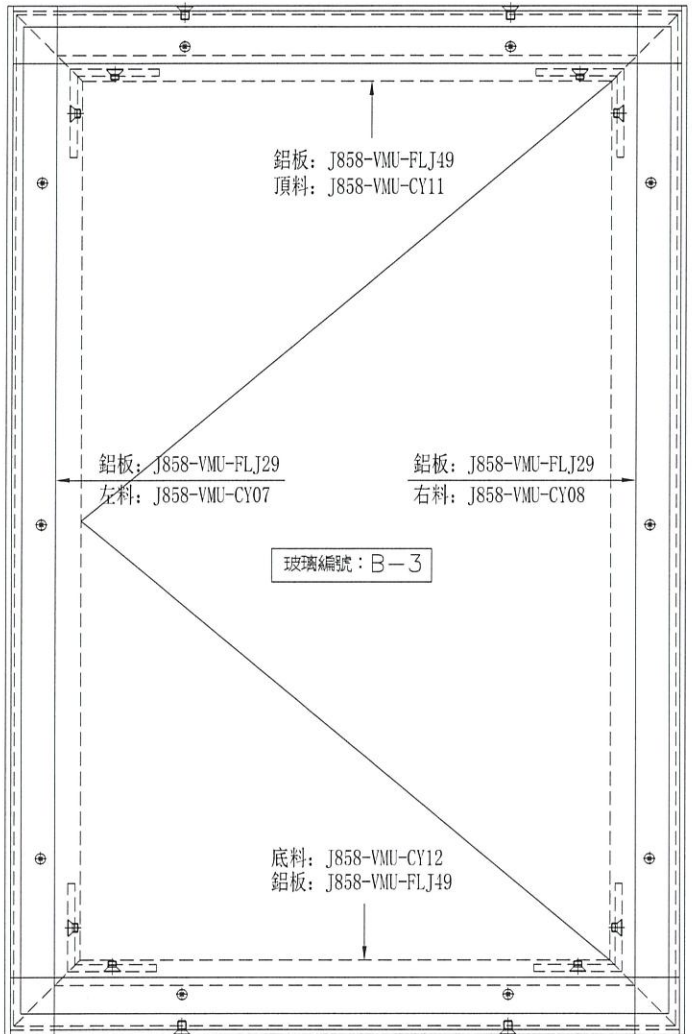

SECTION B-B

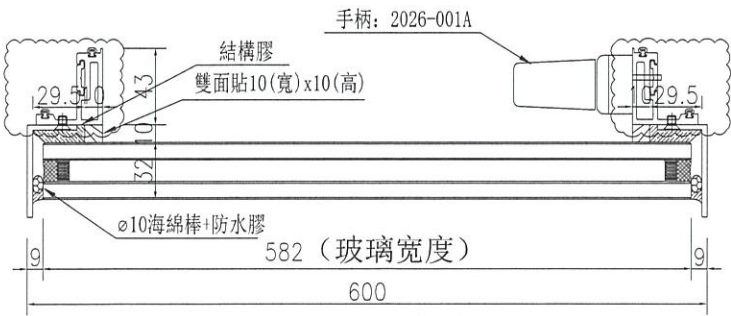

SECTION A-A

名稱	生窗玉組裝圖	制圖	WYY	2022-1-4	修改	A		
材料	—	復核			日期	2022.01.14		
顏色	香檳銅	批准			圖號	J858-VMU-CYZ04		

EG-DWG3



美特鋁質 有限公司
MIDI Aluminium Fabricator Ltd.

序號	物料編號	長度L	長度L1	數量	A	N	B
1	J858-VMU-CY01	675	600	1	37.5	x	2
2	J858-VMU-CY09	575	500	1	137.5	x	1

工程號 J858 地盤 荃灣

X85559 生玉料

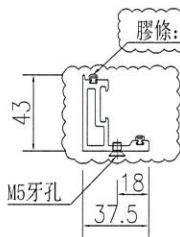
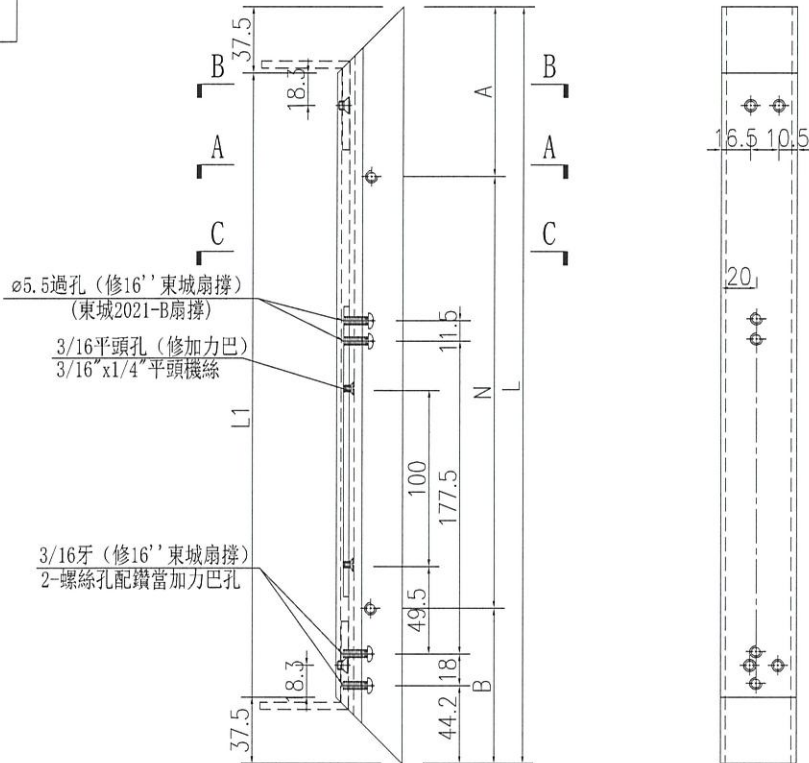
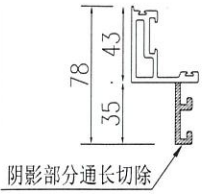

SECTION A-A

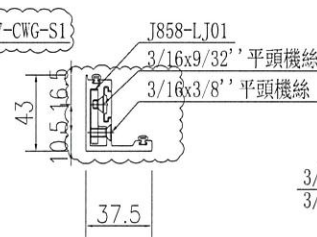

SECTION B-B

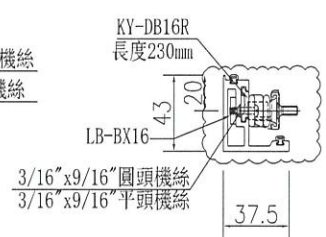

SECTION C-C

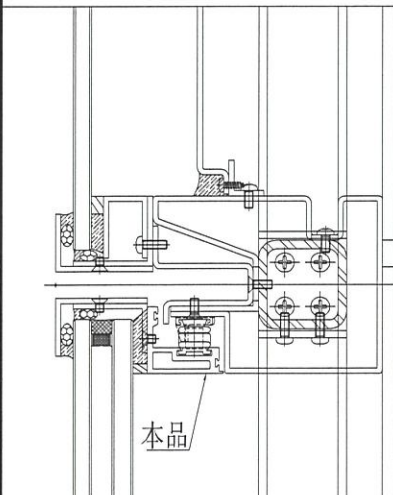

名稱	窗玉加工圖	制圖	WYY	2022-1-4	修改	A	
材料	X85559	復核			日期	2022.01.14	
顏色	香檳銅	批准			圖號	J858-VMU-CY01	



美特鋁質 有限公司
MIDI Aluminium Fabricator Ltd.

序號	物料編號	長度L	長度L1	數量	A	N	B
1	J858-VMU-CY02	675	600	1	37.5	300	37.5
2	J858-VMU-CY10	575	500	1	137.5	300	137.5

工程號 J858 地盤 荃灣

X85559 生玉料

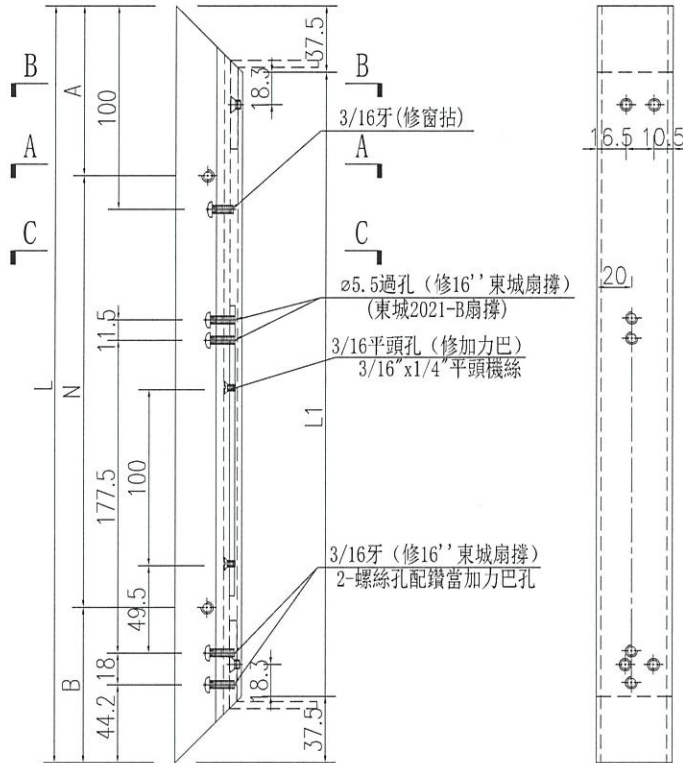
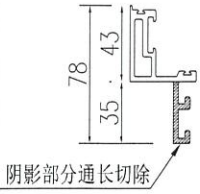

膠條: J837-CWG-S1

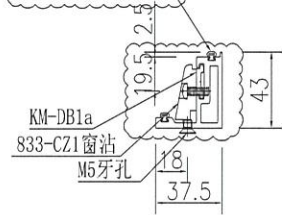

SECTION A-A

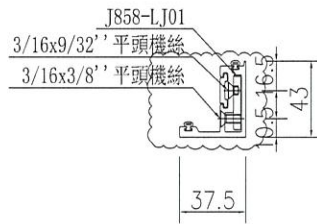

SECTION B-B

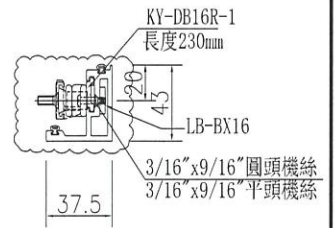

SECTION C-C

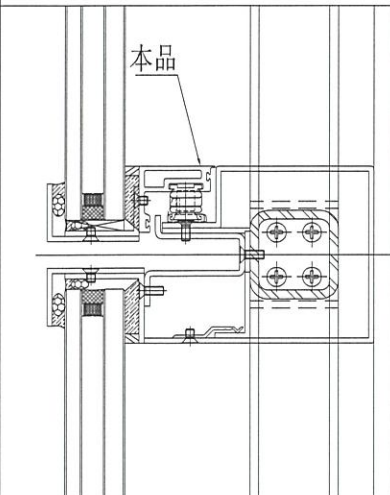

名稱	窗玉加工圖	制圖	WYY	2022-1-4	修改	A	
材料	X85559	復核			日期	2022.01.14	
顏色	香檳銅	批准			圖號	J858-VMU-CY02	

EG-DWG3



美特鋁質 有限公司
MIDI Aluminium Fabricator Ltd.

产品编号	L(MM)	数量	A	N	M	B	N1	M1	备注
		2							

工程號	J858	地盤	荃灣
-----	------	----	----

X85559 生玉料

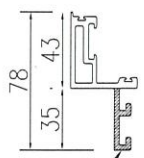

阴影部分通长切除

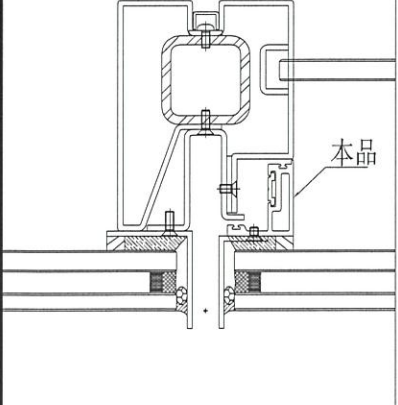
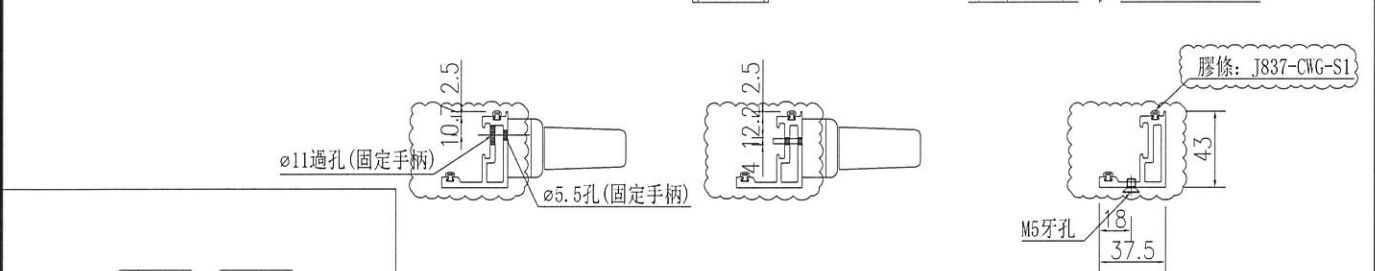
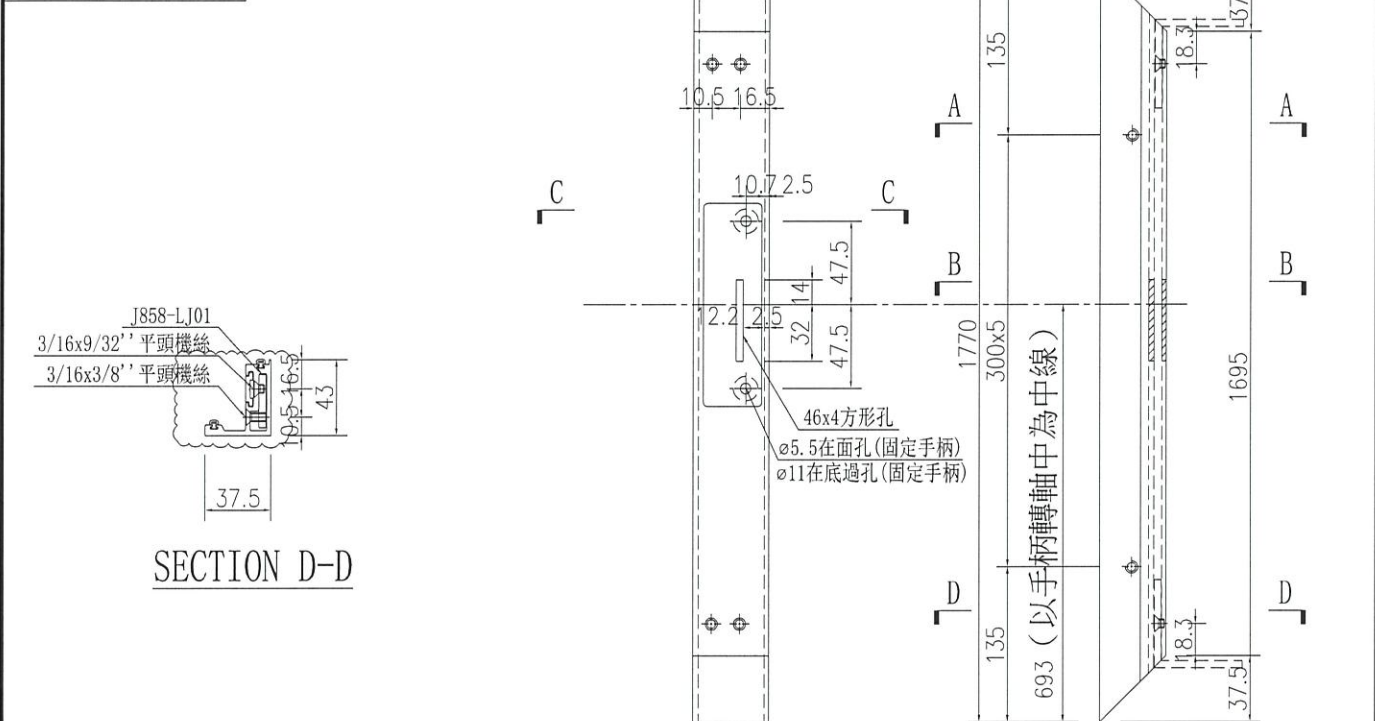

名稱	窗玉加工圖	制圖	WYY	2022-1-4	修改	A		
材料	X85559	復核			日期	2022.01.14		
顏色	香檳銅	批准			圖號	J858-VMU-CY03		

EG-DWG3

 美特鋁質 有限公司 MIDI Aluminium Fabricator Ltd.	产品编号	L(MM)	数量	A	N	M	B	N1	M1	备注
			2							

工程號	J858	地盤	荃灣
-----	------	----	----

X85559 生玉料

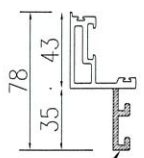

阴影部分通长切除

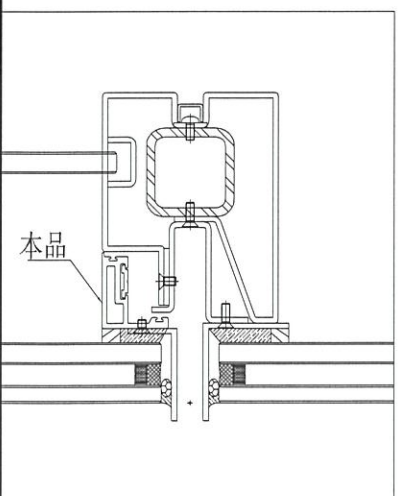
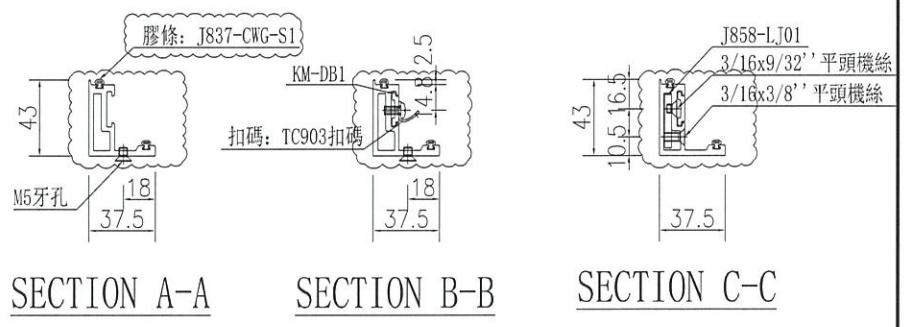
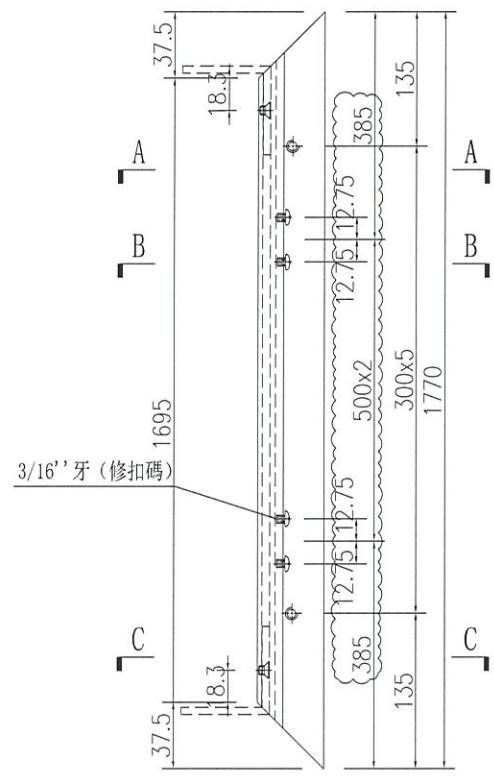

名稱	窗玉加工圖	制圖	WYY	2022-1-4	修改	A			
材料	X85559	復核			日期	2022.01.14			
顏色	香檳銅	批准			圖號	J858-VMU-CY04			

EG-DWG3



美特鋁質有限公司
MIDI Aluminium Fabricator Ltd.

序號	物料編號	長度L	長度L1	數量	A	N	B
1	J858-VMU-CY05	675	600	1	37.5	x	2 37.5
2	J858-VMU-CY11	590	515	1	145	x	1 145

工程號 J858 地盤 荃灣

X85559 生玉料

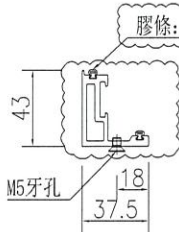
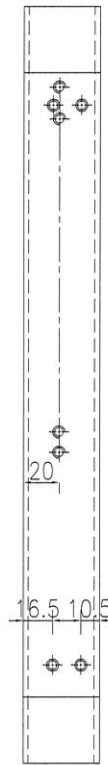
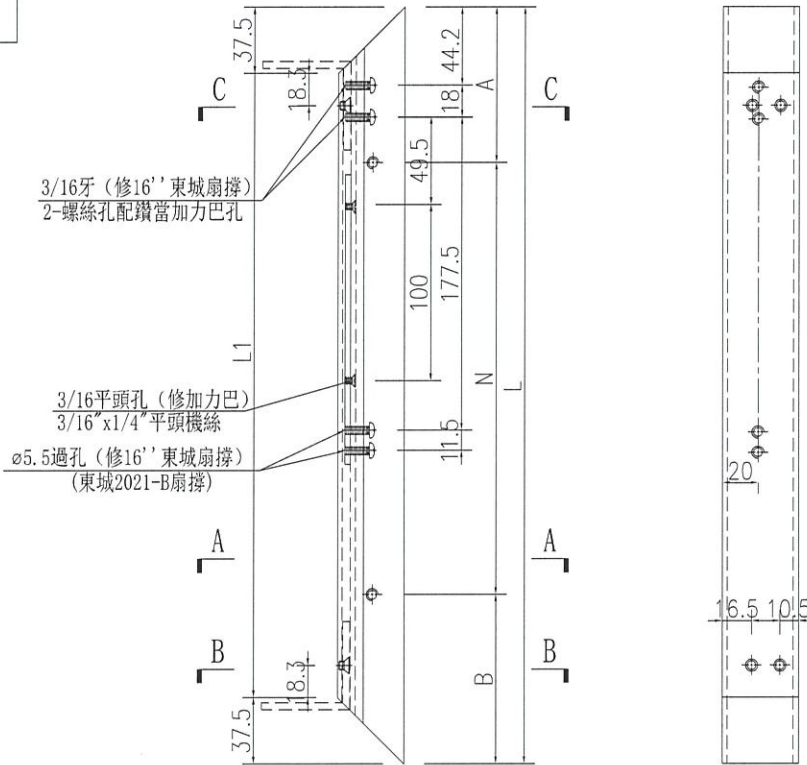
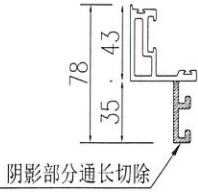

SECTION A-A

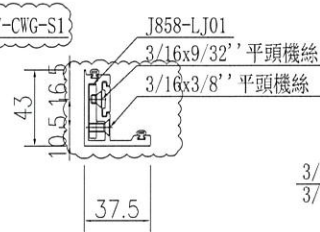

SECTION B-B

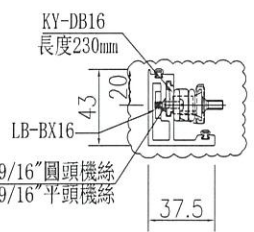

SECTION C-C

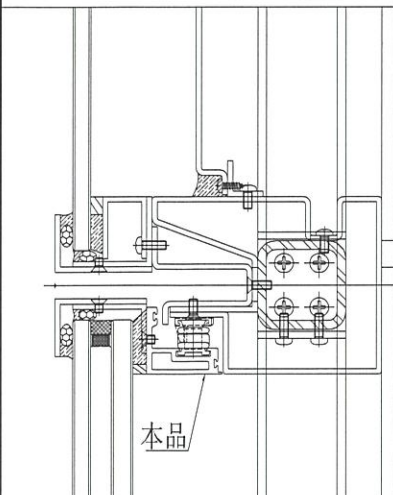

名稱	窗玉加工圖	制圖	WYY	2022-1-4	修改	A	
材料	X85559	復核			日期	2022.01.14	
顏色	香檳銅	批准			圖號	J858-VMU-CY05	



美特鋁質 有限公司
MIDI Aluminium Fabricator Ltd.

工程號	J858	地盤	荃灣
-----	------	----	----

序號	物料編號	長度L	長度L1	數量	A	N	B
1	J858-VMU-CY06	675	600	1	37.5	300	x 2 37.5
2	J858-VMU-CY12	590	515	1	145	300	x 1 145

X85559 生玉料

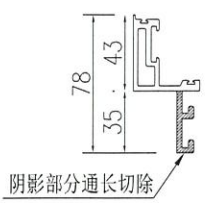
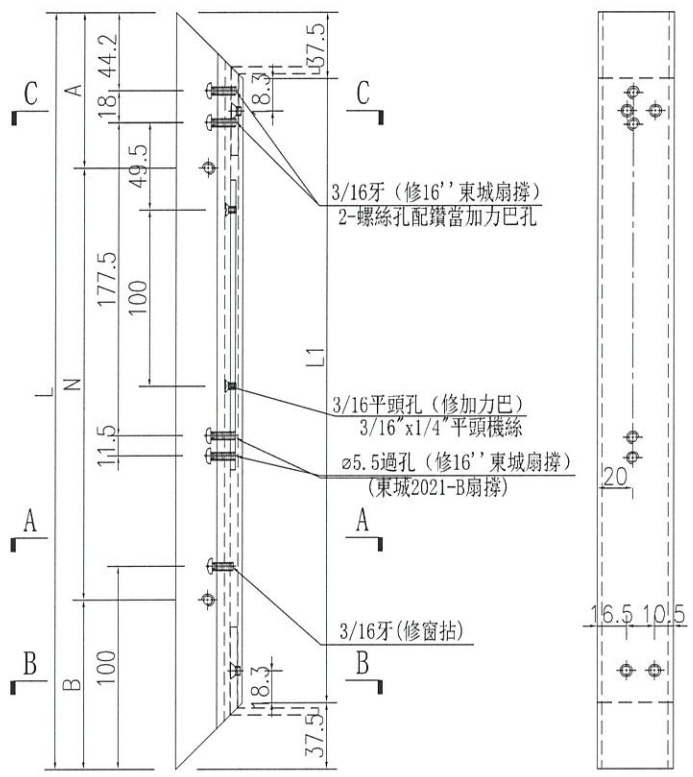
膠條: J837-CWG-S1

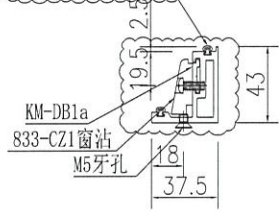

SECTION A-A

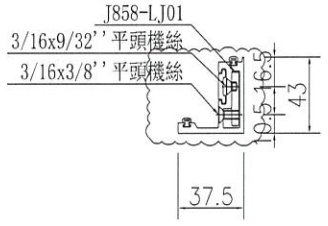

SECTION B-B

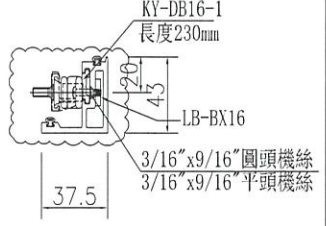

SECTION C-C

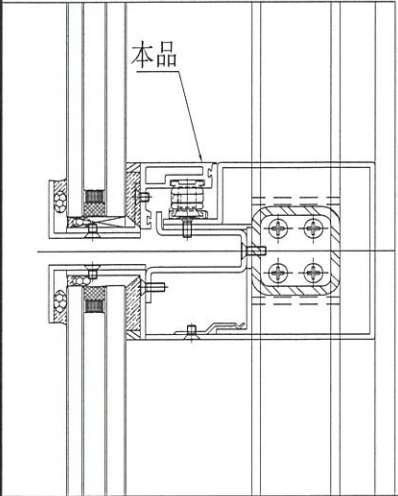

名稱	窗玉加工圖	制圖	WYY	2022-1-4	修改	A	
材料	X85559	復核			日期	2022.01.14	
顏色	香檳銅	批准			圖號	J858-VMU-CY06	



美特鋁質有限公司
MIDI Aluminium Fabricator Ltd.

产品编号	L(MM)	数量	A	N	M	B	N1	M1	备注
		2							

工程號 J858 地盤 荃灣

X85559 生玉料

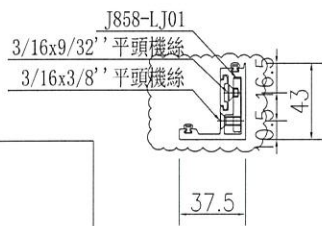
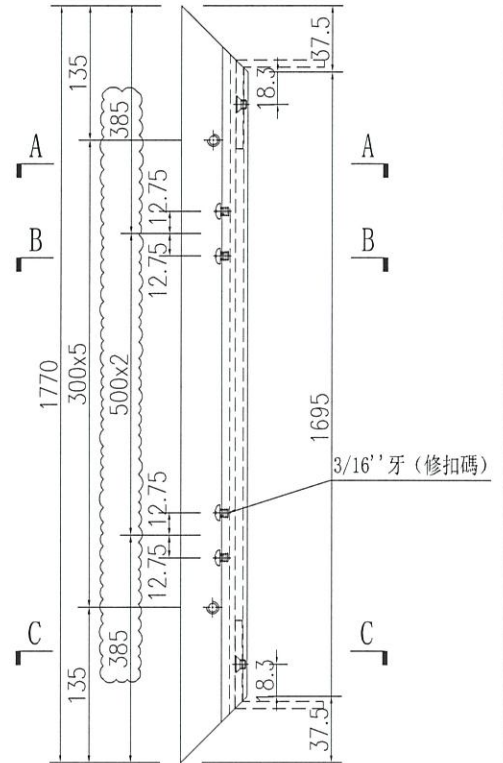
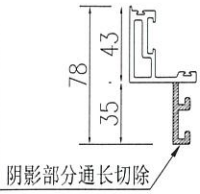

SECTION C-C

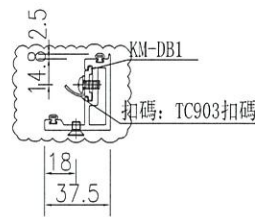

SECTION B-B

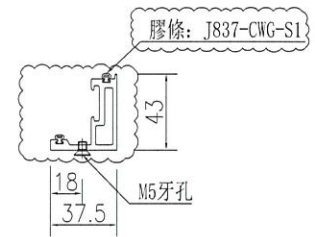

SECTION A-A

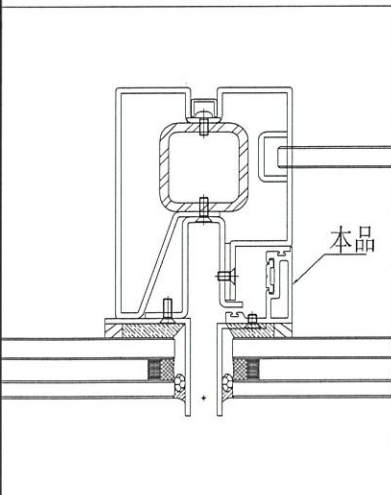

名稱	窗玉加工圖	制圖	WYY	2022-1-4	修改	A		
材料	X85559	復核			日期	2022.01.14		
顏色	香檳銅	批准			圖號	J858-VMU-CY07		



美特鋁質 有限公司
MIDI Aluminium Fabricator Ltd.

产品编号	L(MM)	数量	A	N	M	B	N1	M1	备注
		2							

工程號	J858	地盤	荃灣
-----	------	----	----

X85559 生玉料

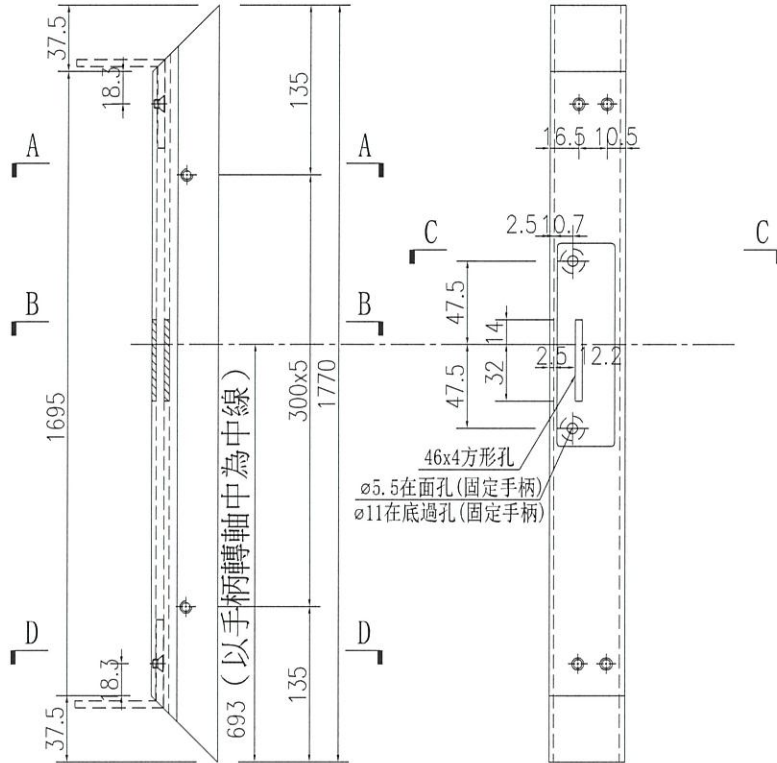
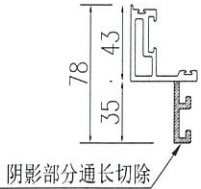

46x4方形孔
ø5.5在面孔(固定手柄)
ø11在底過孔(固定手柄)

膠條: 1837-CWG-S1

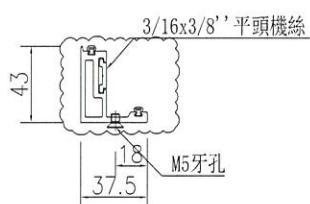

SECTION A-A

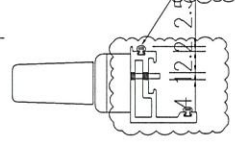

SECTION B-B

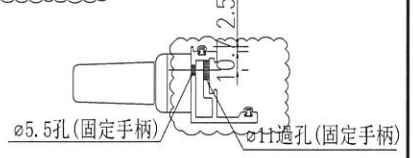

SECTION C-C

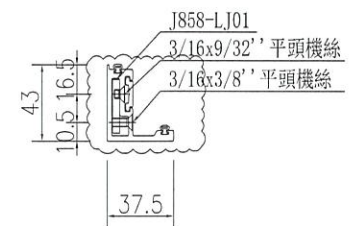

SECTION D-D

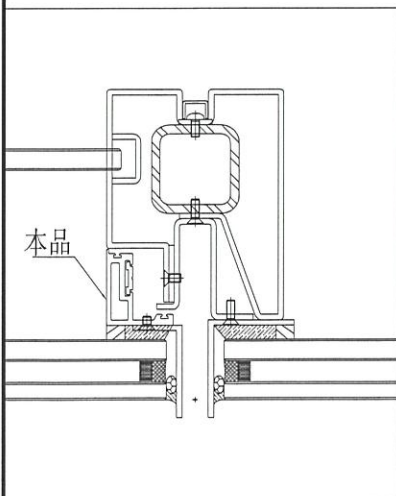

名稱	窗玉加工圖	制圖	WYY	2022-1-4	修改	A		
材料	X85559	復核			日期	2022.01.14		
顏色	香檳銅	批准			圖號	J858-VMU-CY08		