



工程指示 / 要求簡箋 ENGINEER INSTRUCTIONS(E.I.)

工程指示編號:	EI- 8734	修改版本:	A
	HK- 0213		
工程編號:	J 857	工程名稱:	nkil6552
收件人:	Maggie/生統	發件人:	細佬
工程項目:	後備配件	日期:	11/03/2025

<input type="checkbox"/> 原合約工程包	<input type="checkbox"/> 原合約工程加 / 減脹 QT-	<input type="checkbox"/> 新工程報價 QT-
---------------------------------	--	------------------------------------

信件批核號碼/圖紙參考編號:	批核模具圖紙編號:
客戶指示附件:	管理內部批簽署:

<input type="checkbox"/> 初步鋁料 B.M.	<input type="checkbox"/> 加工拆圖, 然後生產	<input type="checkbox"/> 尺寸表
<input type="checkbox"/> 正式鋁料 B.M.	<input type="checkbox"/> 技術上資料/指示	<input type="checkbox"/> 報價
<input type="checkbox"/> 配件 B.M.	<input type="checkbox"/> 樣辦或貨品說明書	<input type="checkbox"/> 分判合約
<input type="checkbox"/> 其他:		

內容: 加訂DLK013F  
駿華分離式拉手(雲圈)  
數量:40左/40右  
分離式鎖盒不用訂  
顏色:ECK3X10063S-XF1

備注: 合約條文需要訂購  
文件資料: INH technical spec Page GEN 21 (1.8.2)

完成上列要求日期: 03/2025

國內

<input type="checkbox"/> 生產技術總監	<input type="checkbox"/> 連附件	<input type="checkbox"/> 技術部	<input type="checkbox"/> 連附件	<input type="checkbox"/> 生產部	<input type="checkbox"/> 連附件
<input type="checkbox"/> 採購部	<input type="checkbox"/> 連附件	<input checked="" type="checkbox"/> 生產統籌部	<input checked="" type="checkbox"/> 連附件	<input type="checkbox"/> 報關組	<input type="checkbox"/> 連附件
<input type="checkbox"/> 質檢部	<input type="checkbox"/> 連附件	<input type="checkbox"/> 會計部	<input type="checkbox"/> 連附件	<input type="checkbox"/> 機械設計部	<input type="checkbox"/> 連附件
<input type="checkbox"/> 香港辦	<input type="checkbox"/> 連附件	<input type="checkbox"/> 其他:			

香港

<input type="checkbox"/> 行政部	<input type="checkbox"/> 連附件	<input type="checkbox"/> 會計部	<input type="checkbox"/> 連附件	<input type="checkbox"/> 統籌部	<input type="checkbox"/> 連附件	<input type="checkbox"/> 工程部	<input type="checkbox"/> 連附件
<input type="checkbox"/> 採購部	<input type="checkbox"/> 連附件	<input type="checkbox"/> QS部	<input type="checkbox"/> 連附件	<input type="checkbox"/> 地盤管理	<input type="checkbox"/> 連附件	<input type="checkbox"/> 維修部	<input type="checkbox"/> 連附件

*發件人簽署:	<i>A</i>	*組別成員批核簽署:	
傳遞編號:	HK0213	項目經理簽署:	<i>[Signature]</i>

# 方案三

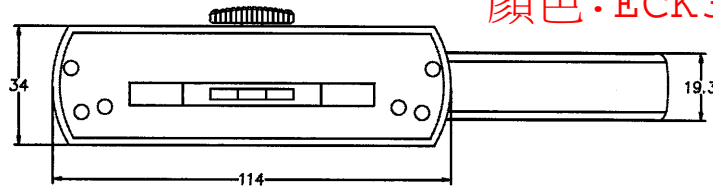
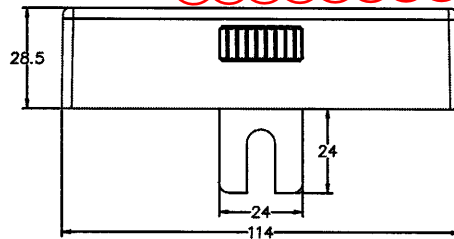
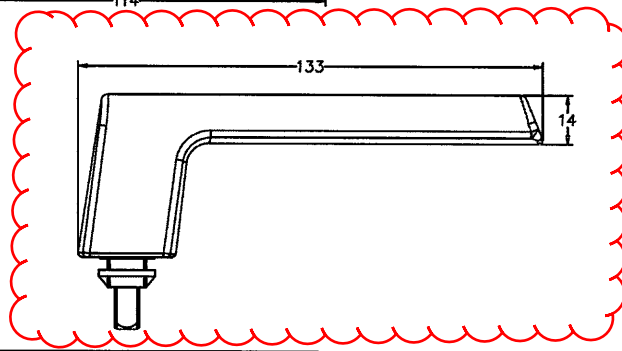
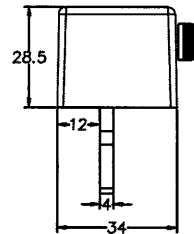
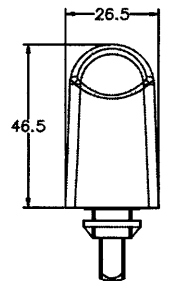
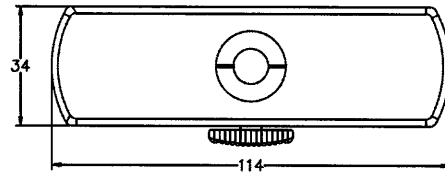
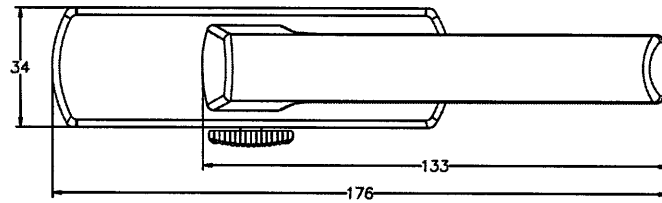

加訂DLK013F  
 駿華分離式拉手(雲圈)  
 數量:40左/40右  
 分離式鎖盒不用訂  
 顏色:ECK3X10063S-XF1

说明:图纸仅供参考设计思路, 详细产品外观及尺寸以最终实际模具设计和实物为准。

## 修改记录

F		
E		
D		
C		
B		
A		
版次	修订者	日期
修 订		



东莞市骏华门窗配件有限公司

地址: 东莞市寮步镇莞山沙井坑工业区

电话: 0769-8556 8897

传真: 0769-8516 9897

电邮: JH5568997@163.com

工程代号

工程名

开发商

建筑设计院

图名

分离式执手

绘制

日期

校对

日期

审核

日期

批准

日期

比例

图号

JH/DLK013F

第 页

共 页