



美特鋁質有限公司

MIDI ALUMINIUM FABRICATOR LTD.



工程指示 / 要求簡箋 ENGINEER INSTRUCTIONS(E.I.)

工程指示編號:	EI- 520/n	修改版本:	-
	HK- 1764/n		
工程編號:	J 857	工程名稱:	啟德6552
收件人:	生統	發件人:	Nero HO
工程項目:	幕牆單元件 - 廠用角鋁及鋁扣碼加工圖(1座C室用)	日期:	13/10/2022

<input type="checkbox"/> 原合約工程包	<input type="checkbox"/> 原合約工程加 / 減賬 QT-	<input type="checkbox"/> 新工程報價 QT-
---------------------------------	--	------------------------------------

信件批核號碼/圖紙參考編號:	批核模具圖紙編號:
客戶指示附件:	管理內部批簽署:

<input type="checkbox"/> 初步鋁料 B.M.	<input type="checkbox"/> 加工拆圖, 然後生產	<input type="checkbox"/> 尺寸表
<input type="checkbox"/> 正式鋁料 B.M.	<input type="checkbox"/> 技術上資料/指示	<input type="checkbox"/> 報價
<input type="checkbox"/> 配件 B.M.	<input type="checkbox"/> 樣辦或貨品說明書	<input type="checkbox"/> 分判合約
<input type="checkbox"/> 其他:		

內容:
按附件加工圖生產加工 主要是T1C座, 出貨時請與EI 520/n 一齊出貨
完成上列要求日期: 21/10/2022

國內

<input type="checkbox"/> 生產技術總監	<input type="checkbox"/> 連附件	<input type="checkbox"/> 技術部	<input type="checkbox"/> 連附件	<input type="checkbox"/> 生產部	<input type="checkbox"/> 連附件
<input type="checkbox"/> 採購部	<input type="checkbox"/> 連附件	<input checked="" type="checkbox"/> 生產統籌部	<input checked="" type="checkbox"/> 連附件	<input type="checkbox"/> 報關組	<input type="checkbox"/> 連附件
<input type="checkbox"/> 質檢部	<input type="checkbox"/> 連附件	<input type="checkbox"/> 會計部	<input type="checkbox"/> 連附件	<input type="checkbox"/> 機械設計部	<input type="checkbox"/> 連附件
<input checked="" type="checkbox"/> 香港辦	<input checked="" type="checkbox"/> 連附件	<input type="checkbox"/> 其他:			

<input type="checkbox"/> 行政部	<input type="checkbox"/> 連附件	<input type="checkbox"/> 會計部	<input type="checkbox"/> 連附件	<input type="checkbox"/> 統籌部	<input type="checkbox"/> 連附件	<input type="checkbox"/> 工程部	<input type="checkbox"/> 連附件
<input type="checkbox"/> 採購部	<input type="checkbox"/> 連附件	<input type="checkbox"/> QS部	<input type="checkbox"/> 連附件	<input checked="" type="checkbox"/> 地盤管理	<input checked="" type="checkbox"/> 連附件	<input type="checkbox"/> 維修部	<input type="checkbox"/> 連附件

*發件人簽署:	h	*組別成員批核簽署:	
傳遞編號:	HK/1764/n	項目經理簽署:	

 美特鋁質有限公司 MIDI Aluminium Fabricator Ltd.				工程號	J857	類別		物料號	-			
				地盘	啟德6552	制圖	李傳鵬	2022.5.15	圖號	ZZ-A01-13A		
修改	-	-	採用工廠	✓	地盘	图纸名称	型材小组装	復核	練鬆文	2022.5.16	數量	-
日期	-	-	材料颜色	-		材料	-	批准	林仁安	2022.5.17	單件重量	(KG)

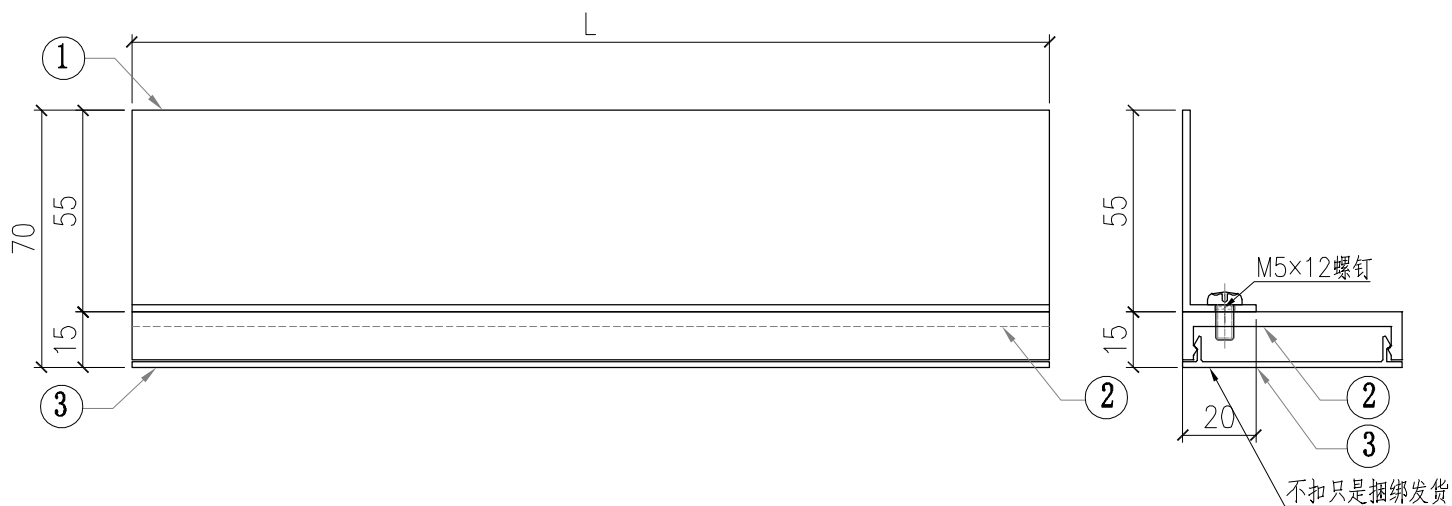

组装件编号	组装件数量	代号	部件编号	L	部件数量
ZZ-A01-13A	2	3	X86099-B01-13A	3245	1
		2	X86098-B01-13A	3245	1
		1	H12267-A01-13A	3245	1

 美特鋁質有限公司 MIDI Aluminium Fabricator Ltd.				工程號	J857	類別		物料號	-			
				地盘	啟德6552	制圖	李傳鵬	2022.5.15	圖號	X86098-B01		
修改	-	-	採用工廠	✓	地盘	图纸名称	鋁料加工圖	復核	練鬆文	2022.5.16	數量	-
日期	-	-	材料颜色	AL2:BX3X1006SS-XP1 (深灰色)		材料	X86098	批准	林仁安	2022.5.17	單件重量	(KG)

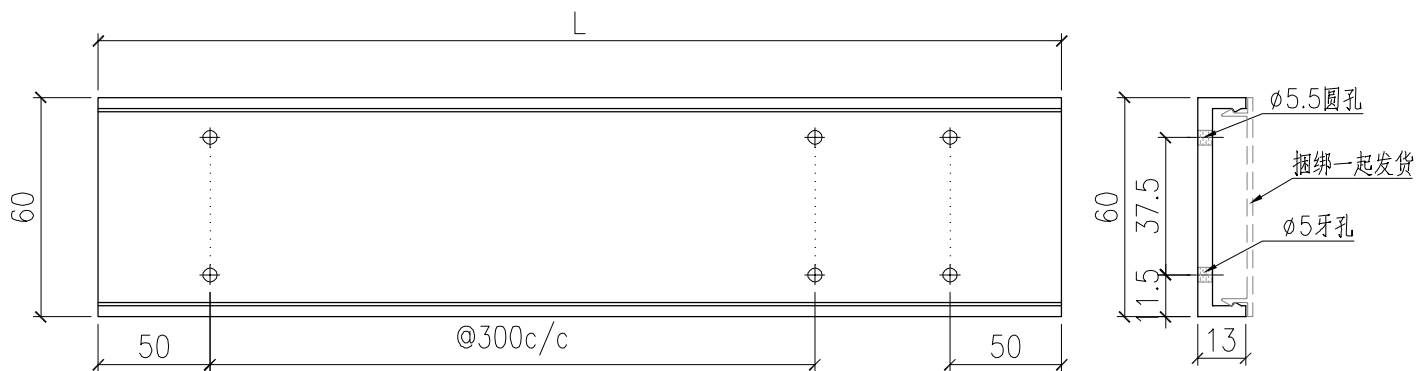

数量：2支（先开）

部件编号	L
X86098-B01-13A	3245

 美特鋁質有限公司 MIDI Aluminium Fabricator Ltd.				工程號	J857	類別		物料號	-			
				地盘	啟德6552	制圖	李傳鵬	2022.5.15	圖號	X86099-B01		
修改	-	-	採用工廠	✓	地盘	图纸名称	鋁料加工圖	復核	練鬆文	2022.5.16	數量	-
日期	-	-	材料颜色	AL2-BCK3K1006SS-XP1 (深灰色)		材料	X86099	批准	林仁安	2022.5.17	單件重量	(KG)

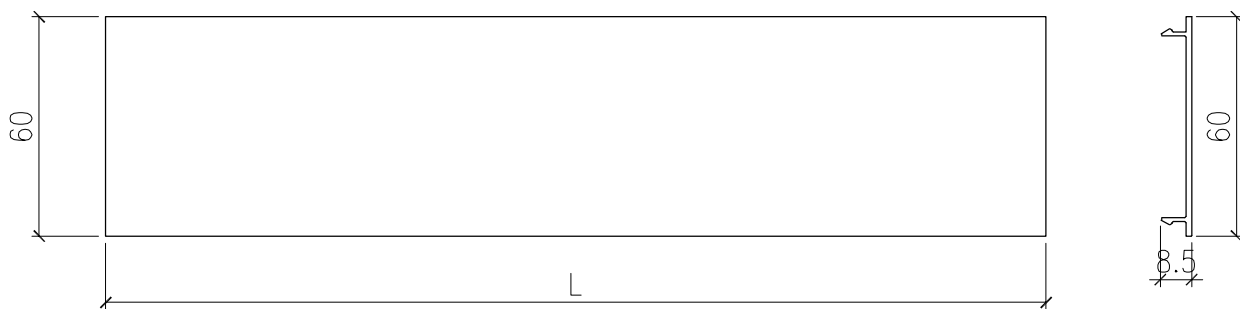

数量：2支（先开）

部件编号	L
X86099-B01-13A	3245

 美特鋁質有限公司 MIDI Aluminium Fabricator Ltd.				工程號	J857	類別		物料號	-			
				地盤	啟德6552	制圖	李傳鵬	2022.5.15	圖號	H12267-A01		
修改	-	-	採用工廠	✓	地盤	圖紙名稱	鋁料加工圖	復核	練鬆文	2022.5.16	數量	-
日期	-	-	材料顏色	AL2-BCK3K1006SS-XP1 (深灰色)		材料	H12267	批准	林仁安	2022.5.17	單件重量	(KG)

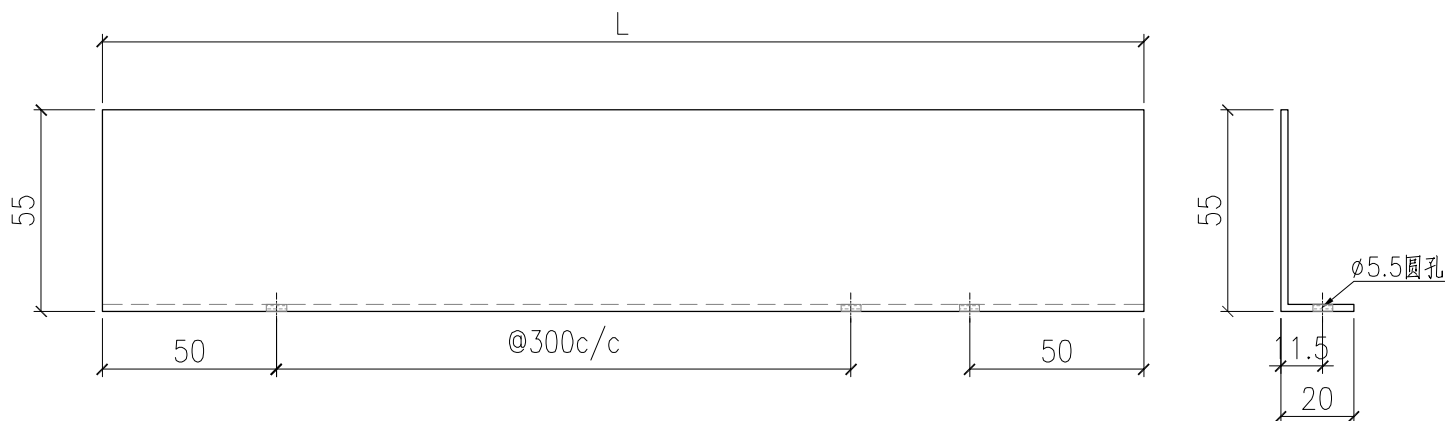

數量：2支（先开）

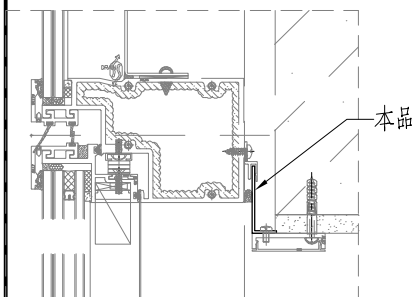

部件编号	L
H12267-A01-13A	3245

 美特鋁質有限公司 MIDI Aluminium Fabricator Ltd.				工程號 J857	類別 制圖	物料號 -		
				地盘 啟德6552	李傳鵬 2022.5.15	圖號 ZZ-B02A		
修改 日期	-	-	採用工廠 ✓	图纸名称 型材小组装	復核 練鬆文 2022.5.16	數量 -		
材料颜色 -				材料 -	批准 林仁安 2022.5.17	單件重量 (KG)		

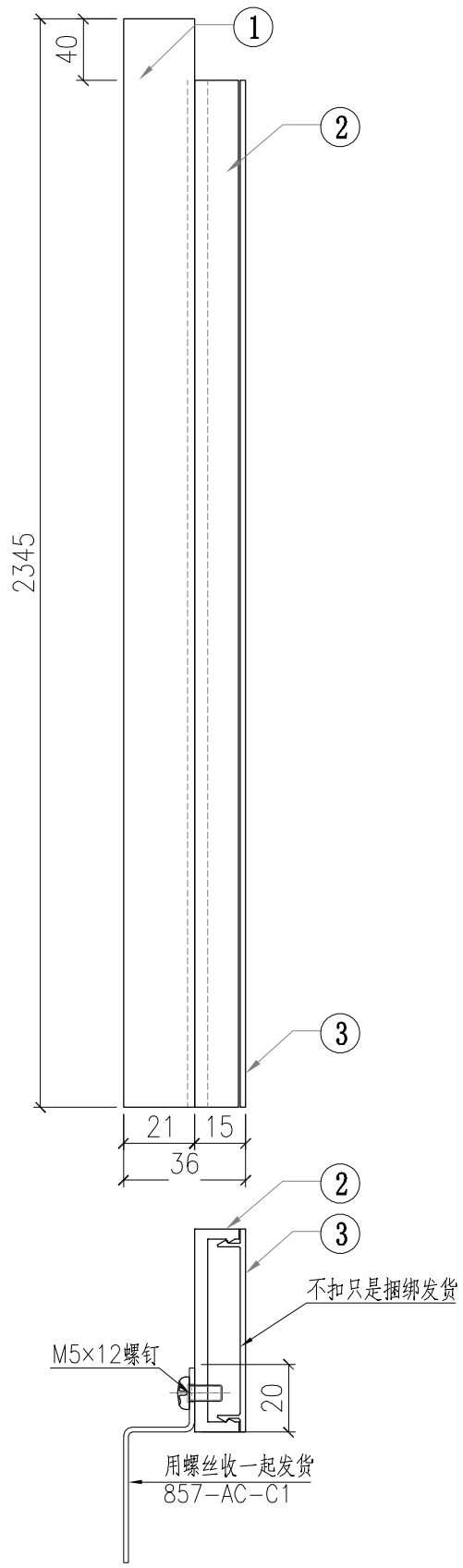

组装机编号	组装机数量	代号	部件编号	L	部件数量
ZZ-B02A-01	2	3	X86099-A01A-01	2305	1
		2	X86098-A01A-01	2305	1
		1	857-AC-C1	2345	1

 美特鋁質有限公司 MIDI Aluminium Fabricator Ltd.				工程號	J857	類別		物料號	-			
				地盤	啟德6552	制圖	李傳鵬	2022.5.15	圖號	X86098-A01A		
修改	-	-	採用工廠	✓	地盤	圖紙名稱	鋁料加工圖	復核	練鬆文	2022.5.16	數量	-
日期	-	-	材料顏色	AL2:BCX3K10063S-XP1 (深灰色)	材料	X86098	批准	林仁安	2022.5.17	單件重量	(KG)	

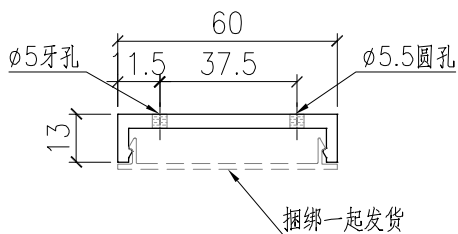
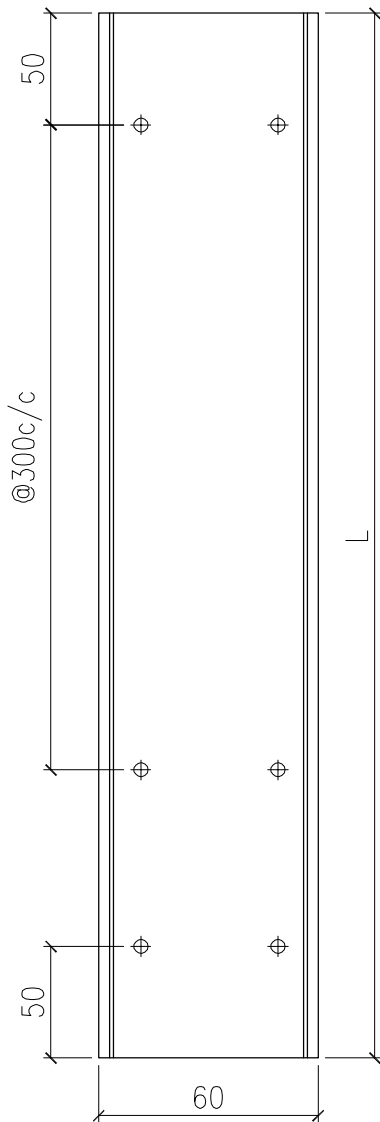

數量：2支（先开）

部件编号	L
X86098-A01A-01	2305

 美特鋁質有限公司 MIDI Aluminium Fabricator Ltd.				工程號	J857	類別		物料號	-	
				地盘	啟德6552	制圖	李傳鵬	2022.5.15	圖號	X86099-A01A
修改	-	-	採用工廠	✓	地盘				數量	-
日期	-	-	材料颜色	AL2-BCK3K10063S-XP1 (深灰色)		图纸名称	鋁料加工圖	復核	練鬆文	2022.5.16
				材料	X86099	批准	林仁安	2022.5.17	單件重量	(KG)

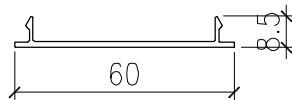
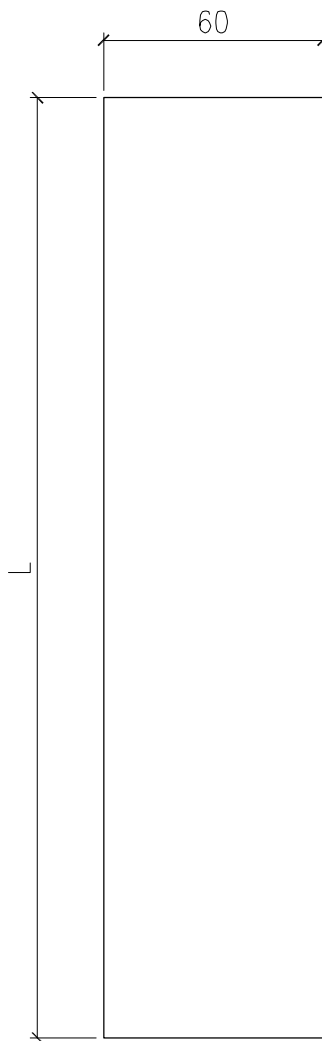

数量：4支（先开）

部件编号	L
X86099-A01A-01	2305

 美特鋁質有限公司 MIDI Aluminium Fabricator Ltd.				工程號	J857	類別		物料號	-			
				地盘	啟德6552	制圖	李傳鵬	2022.5.15	圖號	X86099-A01B		
修改	-	-	採用工廠	✓	地盘		復核	練鬆文	2022.5.16	數量	-	
日期	-	-	材料颜色	AL2-BCK3K10063S-XP1 (深灰色)		图纸名称	鋁料加工圖	批准	林仁安	2022.5.17	單件重量	(KG)
				材料	X86099							

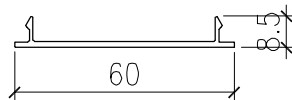
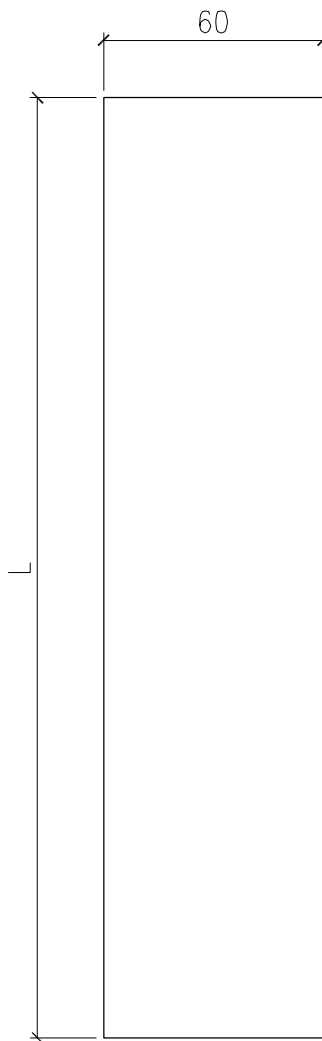

数量：4支（先开）

部件编号	L
X86099-A01B-01	2345

 美特鋁質有限公司 MIDI Aluminium Fabricator Ltd.				工程號	J857	類別		物料號	-	
				地盘	啟德6552	制圖	李傳鵬	2022.5.15	圖號	ZZ-AC-S15A
修改	-	-	採用工廠	✓	地盘				數量	-
日期	-	-	材料颜色	-					單件重量	(KG)
				图纸名称	型材小组装	復核	練鬆文	2022.5.16		
				材料	-	批准	林仁安	2022.5.17		

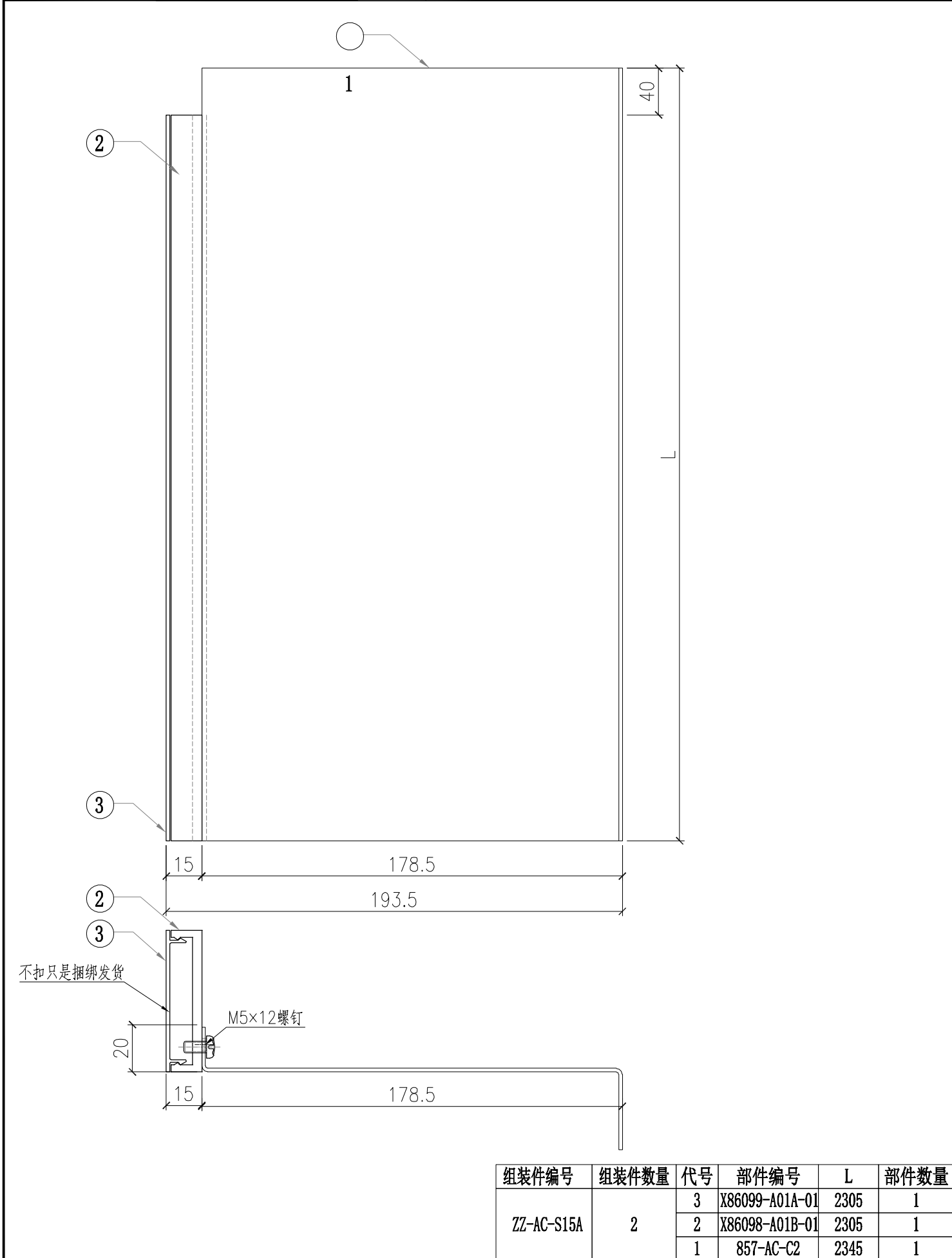

组装机编号	组装机数量	代号	部件编号	L	部件数量
ZZ-AC-S15A	2	3	X86099-A01A-01	2305	1
		2	X86098-A01B-01	2305	1
		1	857-AC-C2	2345	1

 美特鋁質有限公司 MIDI Aluminium Fabricator Ltd.				工程號	J857	類別		物料號	-			
				地盘	啟德6552	制圖	李傳鵬	2022.5.15	圖號	X86098-A01B		
修改	-	-	採用工廠	✓	地盘	图纸名称	鋁料加工圖	復核	練鬆文	2022.5.16	數量	-
日期	-	-	材料颜色	AL2:BCX3K10063S-XP1 (深灰色)	材料	X86098	批准	林仁安	2022.5.17	單件重量	(KG)	

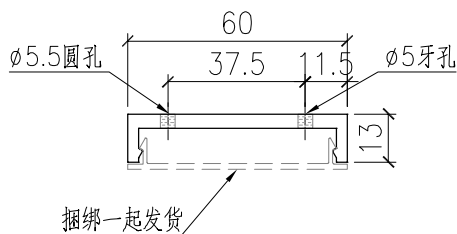
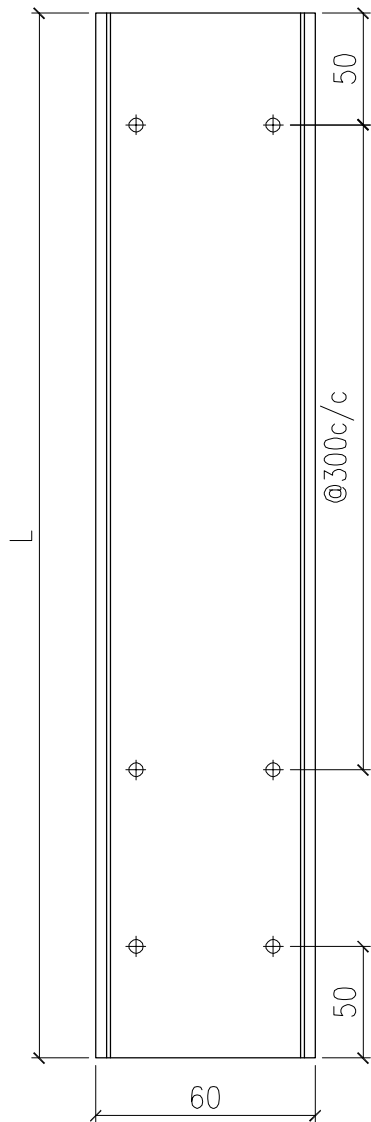

数量：2支（先开）

部件编号	L
X86098-A01B-01	2305

 美特鋁質有限公司 MIDI Aluminium Fabricator Ltd.				工程號	J857	類別		物料號	-			
				地盘	啟德6552	制圖	李傳鵬	2022.5.15	圖號	X86098-A01C		
修改	-	-	採用工廠	✓	地盘	图纸名称	鋁料加工圖	復核	練鬆文	2022.5.16	數量	-
日期	-	-	材料颜色	AL2:BX3X10063S-XF1 (深灰色)	材料	X86098	批准	林仁安	2022.5.17	單件重量	(KG)	

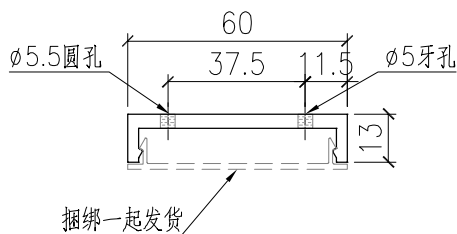
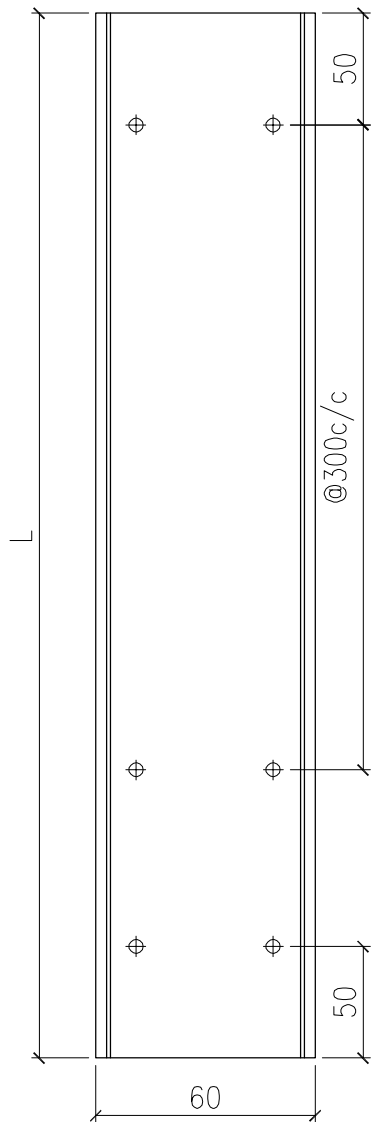

数量：4支（先开）

部件编号	L
X86098-A01C-01	2345