



工程指示 / 要求簡箋 ENGINEER INSTRUCTIONS(E.I.)

工程指示編號:	EI- 5108 / 22	修改版本:	-
	HK- 1591 / 22		
工程編號:	J 857	工程名稱:	啟德6552
收件人:	生統	發件人:	Nero HO
工程項目:	幕牆單元件 - 地盤用防水板	日期:	16/09/2022

<input type="checkbox"/> 原合約工程包	<input type="checkbox"/> 原合約工程加 / 減脹 QT-	<input type="checkbox"/> 新工程報價 QT-
---------------------------------	--	------------------------------------

信件批核號碼/圖紙參考編號:	批核模具圖紙編號:
客戶指示附件:	管理內部批簽署:

<input type="checkbox"/> 初步鋁料 B.M.	<input type="checkbox"/> 加工拆圖, 然後生產	<input type="checkbox"/> 尺寸表
<input type="checkbox"/> 正式鋁料 B.M.	<input type="checkbox"/> 技術上資料 / 指示	<input type="checkbox"/> 報價
<input type="checkbox"/> 配件 B.M.	<input type="checkbox"/> 樣辦或貨品說明書	<input type="checkbox"/> 分判合約
<input type="checkbox"/> 其他:		

內容: 請按附件資料生產加工, 送地盤。

完成上列要求日期: 30/09/2022

國內

<input type="checkbox"/> 生產技術總監	<input type="checkbox"/> 連附件	<input type="checkbox"/> 技術部	<input type="checkbox"/> 連附件	<input type="checkbox"/> 生產部	<input type="checkbox"/> 連附件
<input type="checkbox"/> 採購部	<input type="checkbox"/> 連附件	<input checked="" type="checkbox"/> 生產統籌部	<input checked="" type="checkbox"/> 連附件	<input type="checkbox"/> 報關組	<input type="checkbox"/> 連附件
<input type="checkbox"/> 質檢部	<input type="checkbox"/> 連附件	<input type="checkbox"/> 會計部	<input type="checkbox"/> 連附件	<input type="checkbox"/> 機械設計部	<input type="checkbox"/> 連附件
<input type="checkbox"/> 其他:					

香港

<input type="checkbox"/> 行政部	<input type="checkbox"/> 連附件	<input type="checkbox"/> 會計部	<input type="checkbox"/> 連附件	<input type="checkbox"/> 統籌部	<input type="checkbox"/> 連附件	<input type="checkbox"/> 工程部	<input type="checkbox"/> 連附件
<input type="checkbox"/> 採購部	<input type="checkbox"/> 連附件	<input type="checkbox"/> QS部	<input type="checkbox"/> 連附件	<input checked="" type="checkbox"/> 地盤管理	<input checked="" type="checkbox"/> 連附件	<input type="checkbox"/> 維修部	<input type="checkbox"/> 連附件

*發件人簽署:	Mu	*組別成員批核簽署:	
傳遞編號:	HK 1591 / 22.	項目經理簽署:	

 <b>美特鋁質</b> 有限公司 MIDI Aluminium Fabricator Ltd.		工程號:	J-857	計算:	李傳鵬	日期:	2022.9.13	送呈:	施哥
廠用鋁板B.M.表		地盤名稱:	啟德站	核對:	練鬆文	日期:	2022.9.12	副本:	細佬
BM編號:		項目類別:	單元幕牆	批准:	林仁安	日期:	2022.9.13	此BM依據大圖計算	
修改內容		修改版次:		A/C Code:	2022.9.13	總面積:	6.734	總重量:	36.50
序號	修改內容	鋁板圖號	鋁板名稱	顏色	實用	後備	總數	總重量	備註
1		AC-F23-01	1.5mm厚铝板	鉻化	26	0	26	18.249	T1~T3
2		AC-F23R-01	1.5mm厚铝板	鉻化	26	0	26	18.249	T1~T3
					總計:	52	52	36.50	
							單件展開面積	單件V.F.F.	總V.F.F.
							平方米	平方米	平方米
							0.130	0.000	0.000
							3.367	0.000	0.000
							0.130	0.000	0.000
							6.73	0.00	0.000

美特鋁質有限公司 MIDI Aluminium Fabricator Ltd.		工程號:	J-857	計算:	李傳鵬	日期:	2022.9.13	送呈:	施哥		
廠用鋁板B.M.表		地盤名稱:	啟德站	核對:	練鬆文	日期:	2022.9.12	副本:	細佬		
BM編號:		項目類別:	單元幕牆	批准:	林仁安	日期:	2022.9.13	此BM依據大圖計算			
修改版次:		A/C Code:	2022.9.13	總面積:		25.233		總重量:			
修改內容		鋁板名稱	顏色	實用	後備	總數	總重量	單件V.F.F.	總V.F.F.		
序號	修改內容	鋁板圖號	顏色	實用	後備	總數	總重量	平方米			
								單件V.F.F.	總V.F.F.		
								平方米			
1		AC-F117-01	鉻化	22	0	22	33.805	0.284	0.000	0.000	T5~T8
2		AC-F117R-01	鉻化	22	0	22	33.805	0.284	0.000	0.000	T5~T8
3		AC-F17-01	鉻化	22	0	22	33.805	0.284	0.000	0.000	T5~T8
4		AC-F17-05	鉻化	1	0	1	0.773	0.143	0.000	0.000	T5~T8
5		AC-F17-03R	鉻化	1	0	1	0.773	0.143	0.000	0.000	T5~T8
6		AC-F17R-01	鉻化	22	0	22	33.805	0.284	0.000	0.000	T5~T8
				總計:		90	136.76	1.419	25.23	0.00	0.000

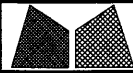

美特鋁質有限公司  
MID Aluminium Fabricator Ltd.

工程號	J857	類別		物料號	-	
地盘	啟德6552	制圖	李傳鵬	2022-2-25	圖號	AC-F17
修改		採用工廠			數量	-
日期		材料颜色	鍍化		單件重量	- (KG)
		图纸名称	鋁板加工圖	復核	練鬆文	2022-2-26
		材料	1.5mm THK. 鋁板	批准	林仁安	2022-2-27

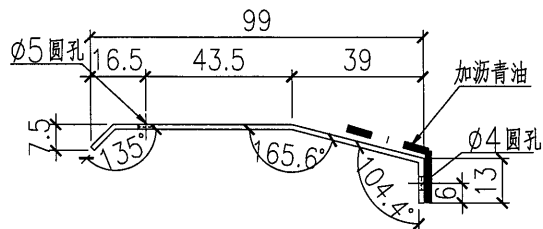
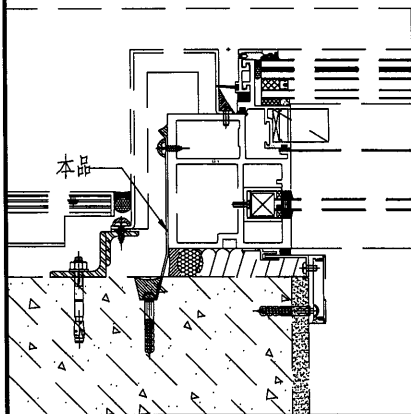
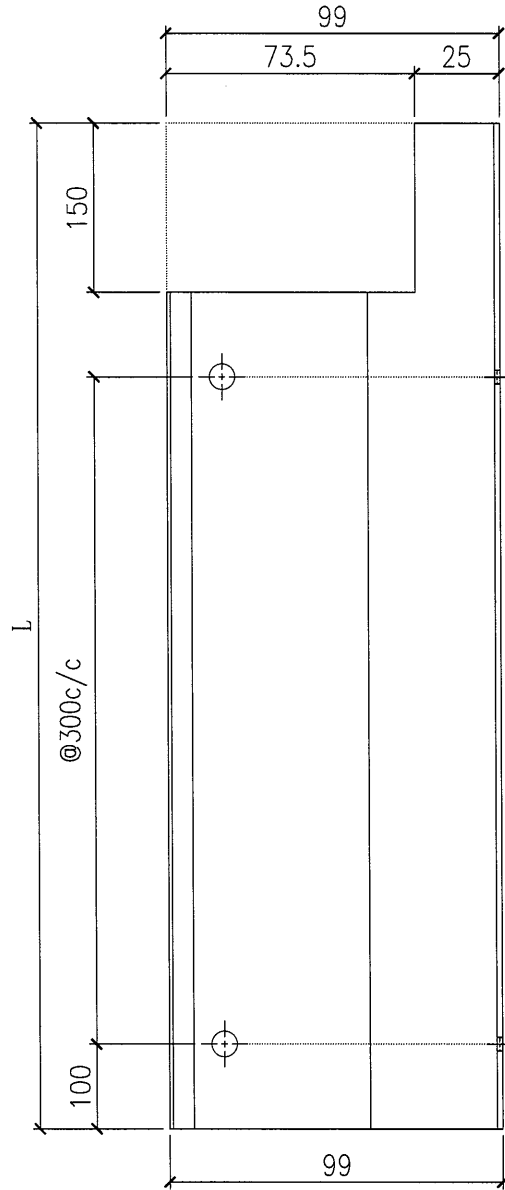

防水板编号	长度	数量
AC-F17-01	1750	22

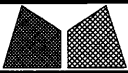

美特鋁質有限公司  
MIDI Aluminium Fabricator Ltd.

工程號	J857	類別		物料號	-	
地盘	啟德6552	制圖	李傳鵬	2022-2-25	圖號	AC-F23R
修改		採用工廠		2022-2-26	數量	-
日期		材料颜色	鋁化	2022-2-27	單件重量	- (KG)
		地盤	✓	图纸名称	鋁板加工圖	
		材料	1.5mm THK. 鋁板	復核	練鬆文	
				批准	林仁安	

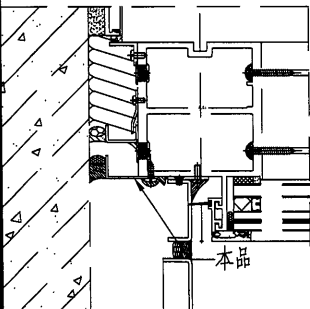
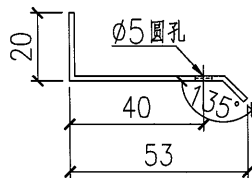
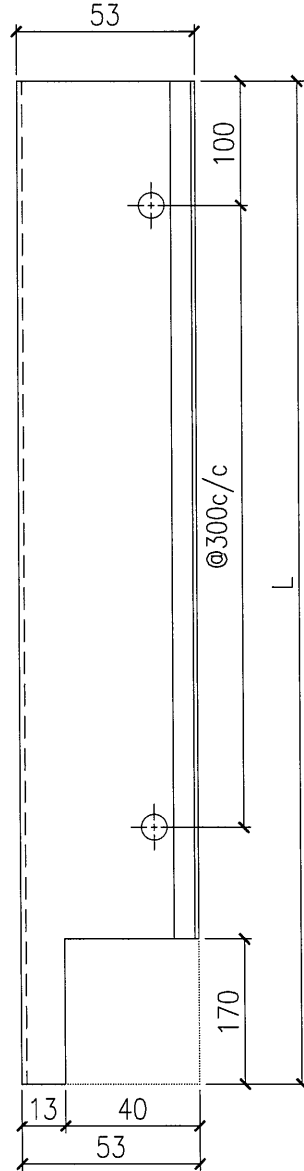

防水板编号	长度	数量
AC-F23R-01	1750	26

 美特鋁質有限公司 MIDI Aluminium Fabricator Ltd.		工程號	J857	類別		物料號	-	
		地盘	啟德6552	制圖	李傳鵬	2022-2-25	圖號	AC-F117R
修改		採用工廠	地盘 ✓	图纸名称	鋁板加工圖	復核	練鬆文	2022-2-26
日期		材料颜色	鍍化	材料	1.5mm THK. 鋁板	批准	林仁安	2022-2-27
							數量	-
							單件重量	- (KG)

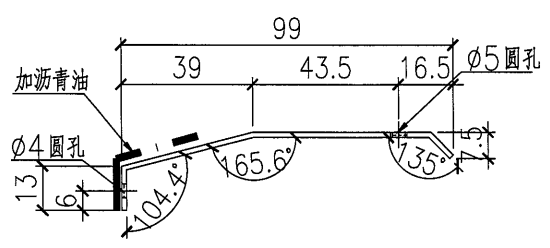
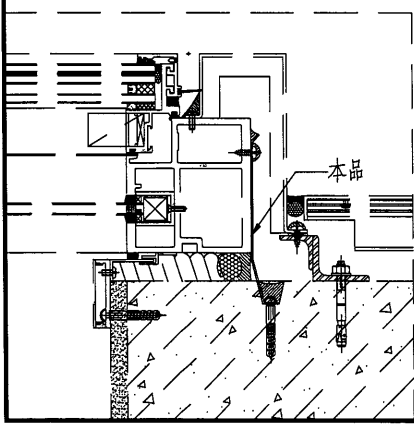
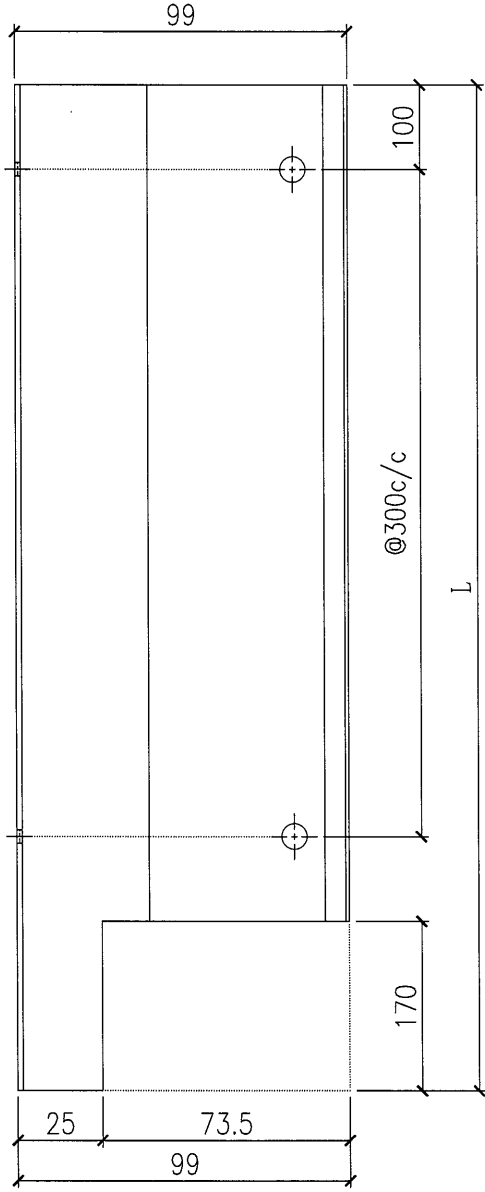

防水板编号	长度	数量
AC-F117R-01	1750	22

 <b>美特鋁質有限公司</b> MIDI Aluminium Fabricator Ltd.		工程號	J857	類別		物料號	-	
修改		地盤	啟德6552	制圖	李傳鵬	2022-2-25	圖號	AC-F17-03R
日期		採用工廠	地盤 <input checked="" type="checkbox"/>	圖紙名稱	鋁板加工圖	復核	練鬆文	2022-2-26
		材料顏色	鍍化	材料	1.5mm THK. 鋁板	批准	林仁安	2022-2-27
							數量	-
							單件重量	- (KG)

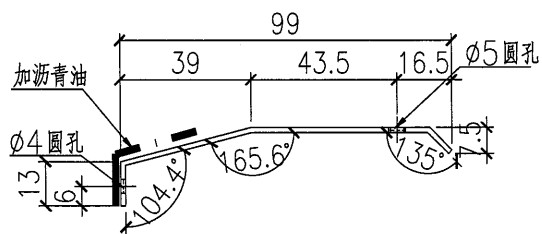
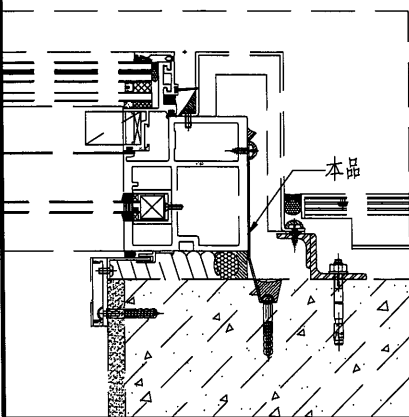
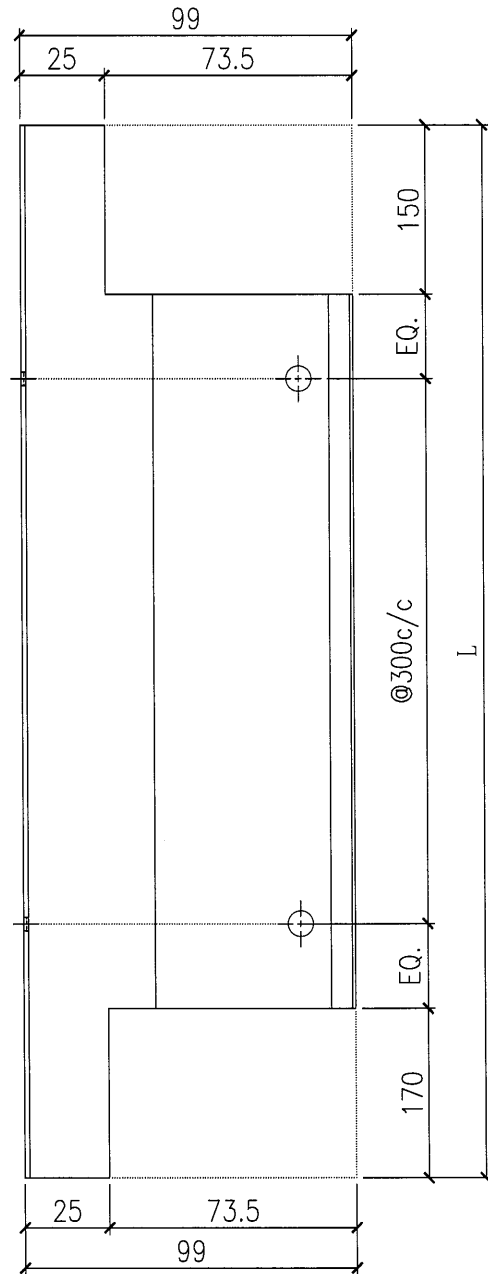

防水板编号	长度	数量
AC-F17-03R	880	1

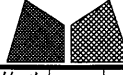
 美特鋁質有限公司 MIDI Aluminium Fabricator Ltd.		工程號	J857	類別		物料號	-	
修改		地盤	啟德6552	制圖	李傳鵬	2022-2-25	圖號	AC-F17R
日期		採用工廠	地盤 ✓	圖紙名稱	鋁板加工圖	復核	練鬆文	2022-2-26
		材料顏色	鍍化	材料	1.5mm THK. 鋁板	批准	林仁安	2022-2-27
						數量	-	
						單件重量	- (KG)	

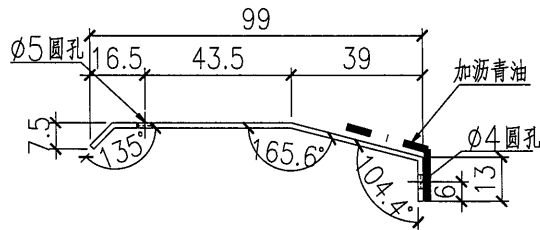
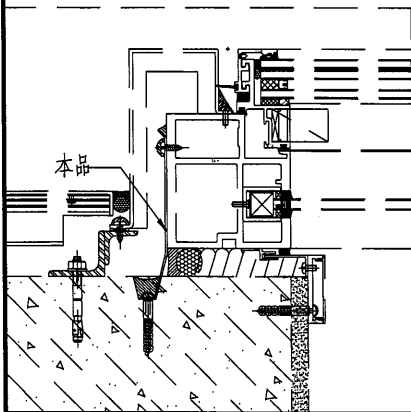
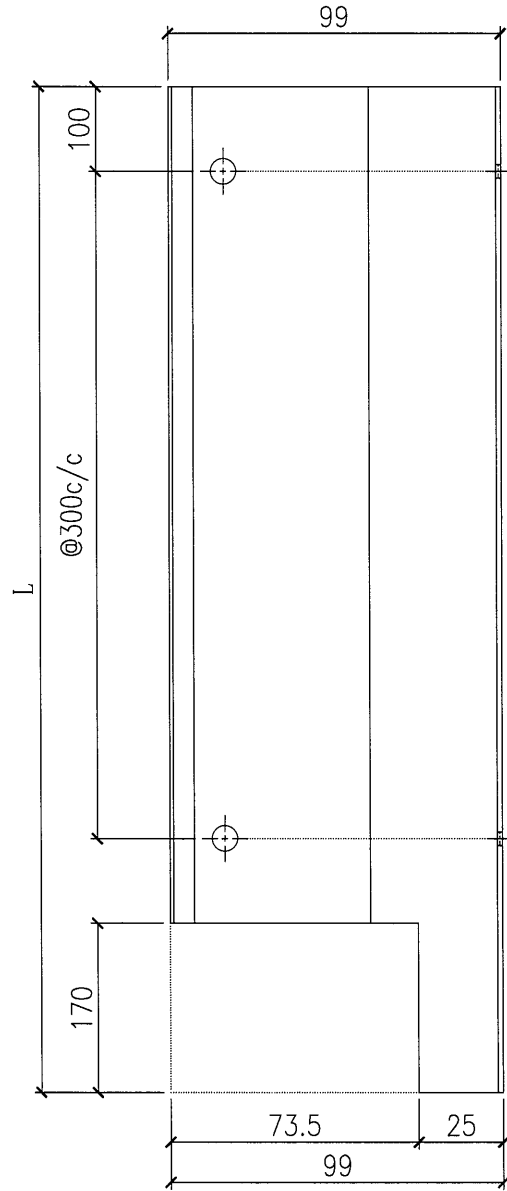

防水板编号	长度	数量
AC-F17R-01	1750	22

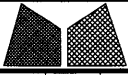

美特鋁質有限公司  
MIDI Aluminium Fabricator Ltd.

工程號	J857	類別		物料號	-	
地盘	啟德6552	制圖	李傳鵬	2022-2-25	圖號	AC-F17-05
修改		採用工廠		2022-2-26	數量	-
日期		材料顏色	鍍化	2022-2-27	單件重量	- (KG)

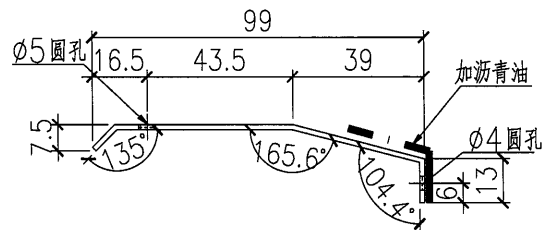
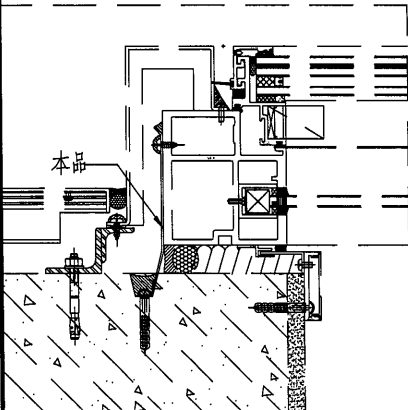
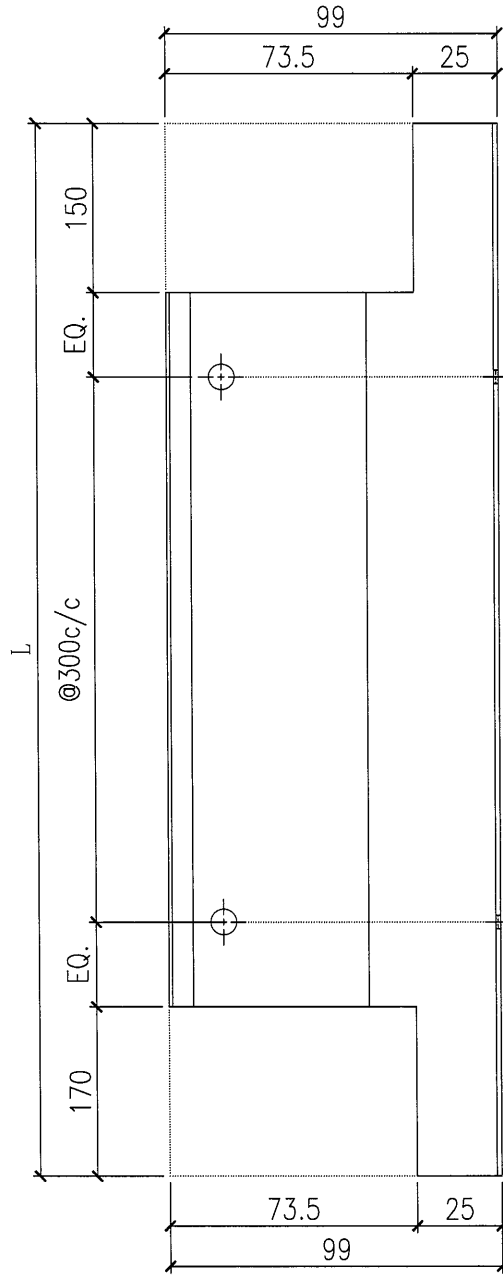

防水板编号	长度	数量
AC-F17-05	880	1

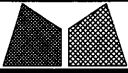

美特鋁質有限公司  
MIDI Aluminium Fabricator Ltd.

工程號	J857	類別		物料號	-
地盘	啟德6552	制圖	李傳鵬	2022-2-25	圖號 AC-F23
修改		採用工廠		2022-2-26	數量 -
日期		材料颜色	鍍化	批准	林仁安 2022-2-27
		图纸名称	鋁板加工圖		單件重量 - (KG)
		材料	1.5mm THK. 鋁板		

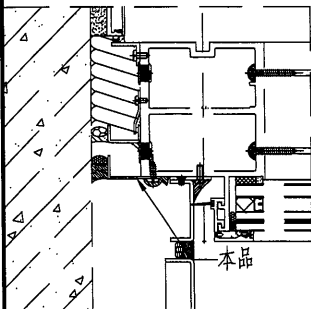
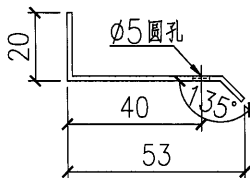
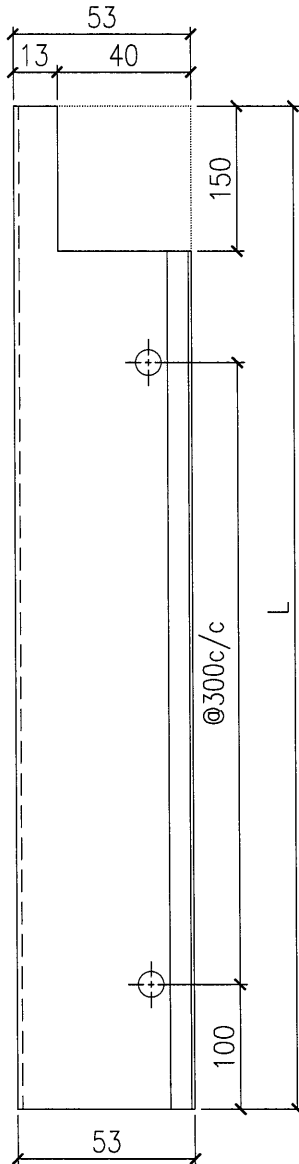

防水板编号	长度	数量
AC-F23-01	1750	26

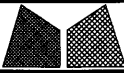

美特鋁質有限公司  
MIDI Aluminium Fabricator Ltd.

工程號	J857	類別		物料號	-	
地盘	啟德6552	制圖	李傳鵬	2022-2-25	圖號	AC-F117
修改		採用工廠			數量	-
日期		材料颜色	鍍化		單件重量	- (KG)
		图纸名称	鋁板加工圖	復核	練鬆文	2022-2-26
		材料	1.5mm THK. 鋁板	批准	林仁安	2022-2-27

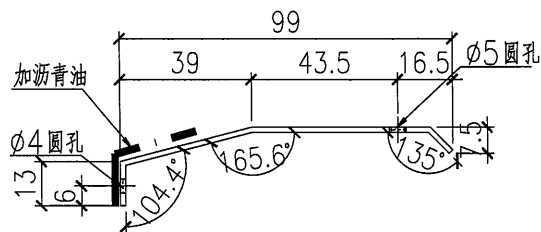
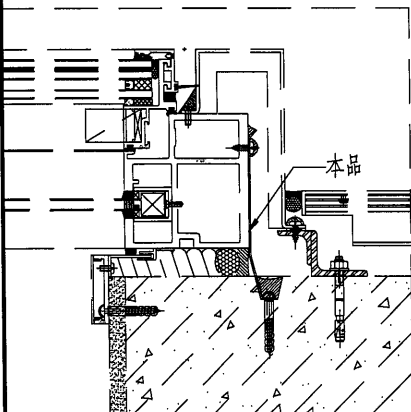
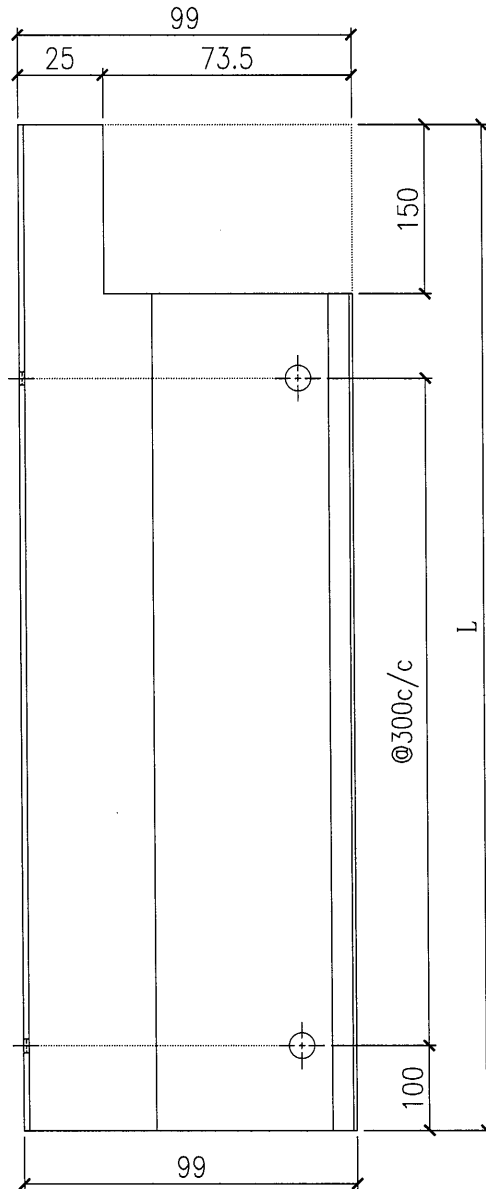

防水板编号	长度	数量
AC-F117-01	1750	22