



(以此為準)



工程指示 / 要求簡箋 ENGINEER INSTRUCTIONS(E.I.)

工程指示編號:	EI- 5096	修改版本:	H
工程編號:	HK- 1498 / 23	工程名稱:	啟德6552
收件人:	生統	發件人:	Nero HO
工程項目:	屋頂玻璃欄河 - 鋁料BM	日期:	05/07/2023

<input type="checkbox"/> 原合約工程包	<input type="checkbox"/> 原合約工程加 / 減賬 QT-	<input type="checkbox"/> 新工程報價 QT-
---------------------------------	--	------------------------------------

信件批核號碼/圖紙參考編號:	批核模具圖紙編號:
客戶指示附件:	管理內部批簽署:

<input checked="" type="checkbox"/> 初步鋁料 B.M.	<input type="checkbox"/> 加工拆圖, 然後生產	<input type="checkbox"/> 尺寸表
<input type="checkbox"/> 正式鋁料 B.M.	<input type="checkbox"/> 技術上資料/指示	<input type="checkbox"/> 報價
<input type="checkbox"/> 配件 B.M.	<input type="checkbox"/> 樣辦或貨品說明書	<input type="checkbox"/> 分判合約
<input type="checkbox"/> 其他:		

內容: 根據19098KL-CVI-AR-536-GC (Rev. 0)_RLP確認欄河鋁槽做法 現出修改BM, 新增訂購鋁槽 請按附件修改資料, 訂購鋁料。
完成上列要求日期: 08/07/2023

國內

<input type="checkbox"/> 生產技術總監	<input type="checkbox"/> 連附件	<input type="checkbox"/> 技術部	<input type="checkbox"/> 連附件	<input type="checkbox"/> 生產部	<input type="checkbox"/> 連附件
<input type="checkbox"/> 採購部	<input type="checkbox"/> 連附件	<input checked="" type="checkbox"/> 生產統籌部	<input checked="" type="checkbox"/> 連附件	<input type="checkbox"/> 報關組	<input type="checkbox"/> 連附件
<input type="checkbox"/> 質檢部	<input type="checkbox"/> 連附件	<input type="checkbox"/> 會計部	<input type="checkbox"/> 連附件	<input type="checkbox"/> 機械設計部	<input type="checkbox"/> 連附件
<input type="checkbox"/> 香港辦	<input type="checkbox"/> 連附件	<input type="checkbox"/> 其他:			

<input type="checkbox"/> 行政部	<input type="checkbox"/> 連附件	<input type="checkbox"/> 會計部	<input type="checkbox"/> 連附件	<input type="checkbox"/> 統籌部	<input type="checkbox"/> 連附件	<input type="checkbox"/> 工程部	<input type="checkbox"/> 連附件
<input type="checkbox"/> 採購部	<input type="checkbox"/> 連附件	<input type="checkbox"/> QS部	<input type="checkbox"/> 連附件	<input type="checkbox"/> 地盤管理	<input type="checkbox"/> 連附件	<input type="checkbox"/> 維修部	<input type="checkbox"/> 連附件

*發件人簽署:	<i>L</i>	*組別成員批核簽署:	
傳遞編號:	<i>1498/23</i>	項目經理簽署:	<i>[Signature]</i>

		工程號:	J-857	計算:	吳禕瑜	日期:	9/13/2022	送呈:	施哥	副本:				
		地盤名稱:	啟德6552	核對:		日期:		A/C Code:						
鋁型材B.M.表		項目類別:	欄河	批准:		日期:		此BM依據 2022-10-27收施工圖 計算						
BM編號:		修改版次:	EI5096H(2023.7.6)	有顏色鋁料(Kg):	13382.259	無電鍍鋁料(Kg):	6477.22	V.F總面積(米 ²):	1897.598					
序號	修改內容	物料編號	鋁料名稱	顏色	合金狀態	長度 (mm)	數量 (支)			重量(Kg)		V.F.(米 ²)		備註
							實用	後備	總數	Kg/M	總重量	米 ² /米	Total_V.F.	
1	B減少數量	X86355	欄河頂橫料	AL2:ECK3X10063S-XF1(深灰色)	6063-T6	6000	70	10	80	5.573	2675.04	0.539	258.86	
1A	C增加數量	X86355	欄河頂橫料	AL1:ECD3X10052S-XF1(古銅色)	6063-T6	6000	28	2	30	5.573	1003.14	0.539	97.07	
2	B減少數量	X86360	欄河頂橫外蓋	AL2:ECK3X10063S-XF1(深灰色)	6063-T6	6000	70	10	80	0.745	357.60	0.164	78.72	
2A	C增加數量	X86360	欄河頂橫外蓋	AL1:ECD3X10052S-XF1(古銅色)	6063-T6	6000	28	2	30	0.745	134.10	0.164	29.52	
3	B減少數量	X86357	後蓋(企向)	AL2:ECK3X10063S-XF1(深灰色)	6063-T6	5500	80	10	90	3.088	1528.56	0.389	192.56	
3A	C增加數量	X86357	後蓋(企向)	AL1:ECD3X10052S-XF1(古銅色)	6063-T6	5500	35	5	40	3.088	679.36	0.389	85.58	
4	B減少數量	X86358	前拍蓋(企向)	AL2:ECK3X10063S-XF1(深灰色)	6063-T6	5500	80	10	90	0.987	488.57	0.078	38.61	
4A	C增加數量	X86358	前拍蓋(企向)	AL1:ECD3X10052S-XF1(古銅色)	6063-T6	5500	35	5	40	0.987	217.14	0.078	17.16	
5		X86359	後蓋底托料	MILL	6063-T6	5500	100	15	115	0.445	281.46	0.000	0.00	
6		A575	前拍蓋底托料	MILL	6063-T6	5500	100	15	115	0.761	481.33	0.000	0.00	由25x50x25x3的鋁槽切成 20x50x20x3的鋁槽
7		X86356	欄河底托料	MILL	6063-T6	6000	90	10	100	2.114	1268.40	0.000	0.00	
8	G增加數量	X86146	加力骨	MILL	6063-T6	5800	464	36	500	1.318	3822.20	0.000	0.00	
9	C增加數量	X86103	裝飾條1	AL2:ECK3X10063S-XF1(深灰色)	6063-T6	6000	70	10	80	2.181	1046.88	0.205	98.40	
9A	D新增	X86103	裝飾條1	AL1:ECD3X10052S-XF1(古銅色)	6063-T6	6000	70	10	80	2.181	1046.88	0.205	98.40	
10	C新增	X86361	裝飾條2	AL2:ECK3X10063S-XF1(深灰色)	6063-T6	6000	33	5	38	2.549	581.17	0.234	53.24	
11	C新增	X86362	裝飾條前拍蓋	AL2:ECK3X10063S-XF1(深灰色)	6063-T6	6000	10	5	15	0.086	7.74	0.015	1.35	
12	C新增	X86363	裝飾條3	AL1:ECD3X10052S-XF1(古銅色)	6063-T6	6000	25	5	30	1.072	192.96	0.087	15.66	
12A	C增加數量	X86105	小裝飾條(橫2)	AL1:ECD3X10052S-XF1(古銅色)	6063-T6	6000	23	2	25	4.837	725.55	0.349	52.32	
12B	B新增	D19450	小裝飾條外蓋	AL1:ECD3X10052S-XF1(古銅色)	6063-T5	6000	18	2	20	0.088	10.56	0.015	1.75	
13	D增加數量	L037	30x30x3鋁角	MILL	6063-T6	6000	100	10	110	0.463	305.58	0.000	0.00	
14	B新增	B1513	鋁條	MILL	6063-T6	6000	18	2	20	1.301	156.12	0.000	0.00	
15	D新增	N579	50x30x3鋁角	MILL	6063-T6	5800	8	2	10	0.583	33.81	0.000	0.00	
16	D新增	H118688	120x50x4mm厚鋁槽	AL2:ECK3X10063S-XF1(深灰色)	6063-T6	5800	80	10	90	2.289	1194.86	0.448	233.86	
17	D新增	A00929	120x60x4mm厚鋁槽	AL2:ECK3X10063S-XF1(深灰色)	6063-T6	5800	80	10	90	2.505	1307.61	0.488	254.74	
18	D新增	H54369	40.9x35x3鋁槽	MILL	6063-T6	6000	10	0	10	0.849	50.94	0.000	0.00	
19	F數量增加	I602	50x15x3mm鋁通	AL1:ECD3X10052S-XF1(古銅色)	6063-T6	6000	19	10	29	0.956	166.34	0.086	14.96	
20	E新增	X86148	扣蓋	AL1:ECD3X10052S-XF1(古銅色)	6063-T6	5800	1	1	2	1.569	18.20	0.023	0.27	

		工程號:	J-857	計算:	吳禕瑜	日期:	9/13/2022	送呈:	施哥	副本:				
		地盤名稱:	啟德6552	核對:		日期:		A/C Code:						
鋁型材B.M.表		項目類別:	欄河	批准:		日期:		此BM依據 2022-10-27收施工圖 計算						
BM編號:		修改版次:	EI5096H(2023.7.6)	有顏色鋁料(Kg):	13382.259	無電鍍鋁料(Kg):	6477.22	V.F總面積(米 ²):	1897.598					
序號	修改內容	物料編號	鋁料名稱	顏色	合金狀態	長度 (mm)	數量 (支)			重量(Kg)		V.F.(米 ²)		備注
							實用	後備	總數	Kg/M	總重量	米 ² /米	Total_V.F.	
20A	F新增	N00942	60x25x3鋁角	MILL	6063-T6	5800	15	5	20	0.667	77.37	0.000	0.00	
21	H新增	H126498	167x50x4鋁槽	AL2:ECK3X10063S-XF1(深灰色)	6063-T6	5800	80	10	90	2.797	1460.03	0.526	274.57	
											19859.5	合計:	1897.598	

J-857 攔河項目 鋁料模圖(1)

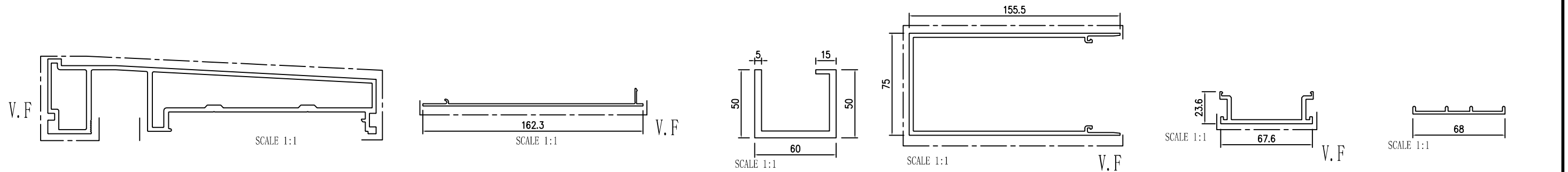

模號: X86355
 名稱: 攔河頂橫料
 合金狀態: 6063-T6
 重量: 5.573 KG/M
 V.F.: 539.3 mm

模號: X86360
 名稱: 攔河頂橫外蓋
 合金狀態: 6063-T6
 重量: 0.745 KG/M
 V.F.: 164 mm

模號: X86356
 名稱: 攔河底托料
 合金狀態: 6063-T6
 重量: 2.114 KG/M
 V.F.: 0 mm

模號: X86357
 名稱: 後蓋(企向)
 合金狀態: 6063-T6
 重量: 3.088 KG/M
 V.F.: 389 mm

模號: X86358
 名稱: 前拍蓋(企向)
 合金狀態: 6063-T6
 重量: 0.987 KG/M
 V.F.: 77.6 mm

模號: X86359
 名稱: 後蓋底托料
 合金狀態: 6063-T6
 重量: 0.445 KG/M
 V.F.: 0 mm

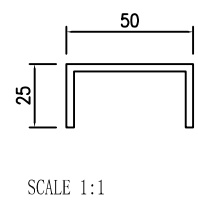

模號: A575
 名稱: 前拍蓋底托料
 合金狀態: 6063-T6
 重量: 0.761 KG/M
 V.F.: 0 mm

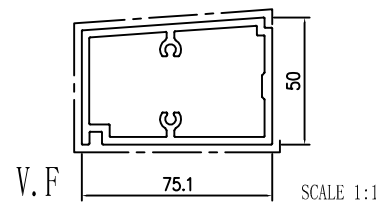

模號: X86103
 名稱: 裝飾條1
 合金狀態: 6063-T6
 重量: 2.181 KG/M
 V.F.: 205.4 mm

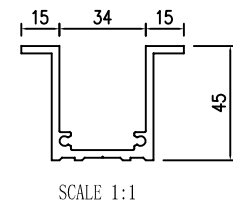

模號: X86146
 名稱: 加力骨
 合金狀態: 6063-T6
 重量: 1.318 KG/M
 V.F.: 0 mm

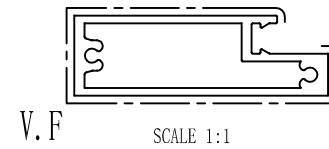

模號: X86361
 名稱: 裝飾條2
 合金狀態: 6063-T6
 重量: 2.549 KG/M
 V.F.: 233.5 mm

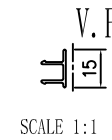

模號: X86362
 名稱: 裝飾條前拍蓋
 合金狀態: 6063-T6
 重量: 0.086 KG/M
 V.F.: 15 mm

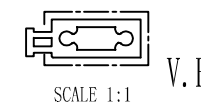

模號: X86363
 名稱: 裝飾條3
 合金狀態: 6063-T6
 重量: 1.072 KG/M
 V.F.: 86.7 mm

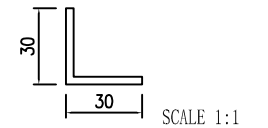

模號: L037
 名稱: 30x30x3鋁角
 合金狀態: 6063-T6
 重量: 0.463 KG/M
 V.F.: 0 mm

由25x50x25x3的鋁槽切成
 20x50x20x3的鋁槽

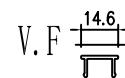

模號: D19450
 名稱: 小裝飾條外蓋
 合金狀態: 6063-T5
 重量: 0.088 KG/M
 V.F.: 0.0146 m²/m

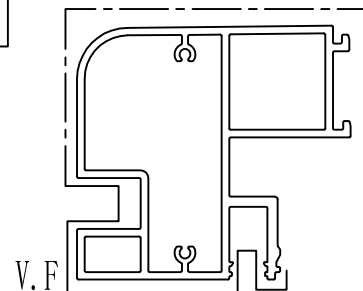

模號: X86105
 名稱: 小裝飾條(橫2)
 合金狀態: 6063-T6
 重量: 4.837 KG/M
 V.F.: 0.3488 m²/m

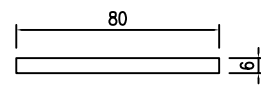

模號: B1513
 名稱: 鋁條
 合金狀態: 6063-T6
 重量: 1.301 KG/M
 V.F.: 0 m²/m

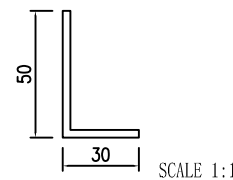

模號: N579
 名稱: 50x30x3鋁角
 合金狀態: 6063-T6
 重量: 0.583 KG/M
 V.F.: 0 m²/m

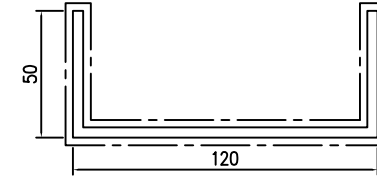

模號: H118688
 名稱: 120x50x4mm厚鋁槽
 合金狀態: 6063-T6
 重量: 2.289 KG/M
 V.F.: 0.448 m²/m

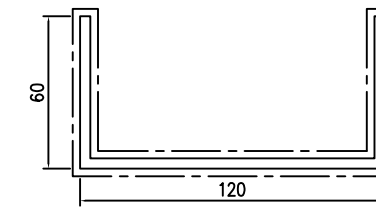

模號: A00929
 名稱: 120x60x4mm厚鋁槽
 合金狀態: 6063-T6
 重量: 2.505 KG/M
 V.F.: 0.488 m²/m

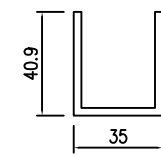

模號: H54369
 名稱: 40.9x35x3鋁槽
 合金狀態: 6063-T6
 重量: 0.849 KG/M
 V.F.: 0 m²/m

J-857 攔河項目 鋁料模圖(2)

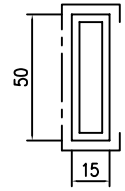

模號: I602

名稱: 50x15x3mm鋁通

合金狀態: 6063-T6

重量: 0.956 KG/M

V.F.: 86 m²/m

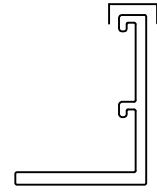

模號: X86148

名稱: 扣蓋

合金狀態: 6063-T6

重量: 1.569 KG/M

V.F.: 23 m²/m

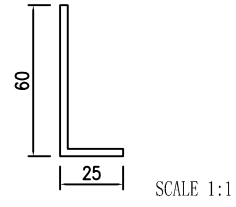

模號: N00942

名稱: 60x25x3鋁角

合金狀態: 6063-T6

重量: 0.667 KG/M

V.F.: 0 mm

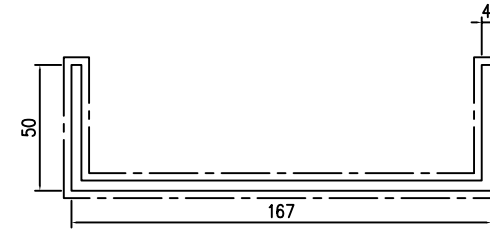

模號: H126498

名稱: 167x50x4mm厚鋁槽

合金狀態: 6063-T6

重量: 2.797 KG/M

V.F.: 0.526 m²/m

新增