



工程指示 / 要求簡箋 ENGINEER INSTRUCTIONS(E.I.)

工程指示編號:	EI- 4629/22	修改版本:	-
	HK- 0693/22		
工程編號:	J 857	工程名稱:	NKIL6552
收件人:	生統/Maggie Lor	發件人:	Nero HO
工程項目:	後裝百葉 - 鋁料彎弧加工圖	日期:	26/04/2022

<input type="checkbox"/> 原合約工程包	<input type="checkbox"/> 原合約工程加 / 減脹 QT-	<input type="checkbox"/> 新工程報價 QT-
---------------------------------	--	------------------------------------

信件批核號碼/圖紙參考編號:	批核模具圖紙編號:
客戶指示附件:	管理內部批簽署:

<input type="checkbox"/> 初步鋁料 B.M.	<input type="checkbox"/> 加工拆圖, 然後生產	<input type="checkbox"/> 尺寸表
<input type="checkbox"/> 正式鋁料 B.M.	<input type="checkbox"/> 技術上資料 / 指示	<input checked="" type="checkbox"/> 報價
<input type="checkbox"/> 配件 B.M.	<input type="checkbox"/> 樣辦或貨品說明書	<input type="checkbox"/> 分判合約
<input type="checkbox"/> 其他:		

內容: 按附件加工圖先報價 不可加工
完成上列要求日期: 06/05/2022

國內

<input type="checkbox"/> 生產技術總監	<input type="checkbox"/> 連附件	<input type="checkbox"/> 技術部	<input type="checkbox"/> 連附件	<input type="checkbox"/> 生產部	<input type="checkbox"/> 連附件
<input type="checkbox"/> 採購部	<input type="checkbox"/> 連附件	<input checked="" type="checkbox"/> 生產統籌部	<input checked="" type="checkbox"/> 連附件	<input type="checkbox"/> 報關組	<input type="checkbox"/> 連附件
<input type="checkbox"/> 質檢部	<input type="checkbox"/> 連附件	<input type="checkbox"/> 會計部	<input type="checkbox"/> 連附件	<input type="checkbox"/> 機械設計部	<input type="checkbox"/> 連附件
<input type="checkbox"/> 其他:					

香港

<input type="checkbox"/> 行政部	<input type="checkbox"/> 連附件	<input type="checkbox"/> 會計部	<input type="checkbox"/> 連附件	<input type="checkbox"/> 統籌部	<input type="checkbox"/> 連附件	<input type="checkbox"/> 工程部	<input type="checkbox"/> 連附件
<input checked="" type="checkbox"/> 採購部	<input checked="" type="checkbox"/> 連附件	<input type="checkbox"/> QS部	<input type="checkbox"/> 連附件	<input type="checkbox"/> 地盤管理	<input type="checkbox"/> 連附件	<input type="checkbox"/> 維修部	<input type="checkbox"/> 連附件

*發件人簽署:	<i>Maggie Lor</i>	*組別成員批核簽署:	<i>Nero HO</i>
傳遞編號:	HK.693/22	項目經理簽署:	



 <b>美特鋁質</b> 有限公司 MIDI Aluminium Fabricator Ltd.				類別	物料號		
修改	-	-		制圖	WYY	2022. 4. 22	圖號 DH-WH1
日期	-	-		復核	WLQ	2022. 4. 22	數量
				批准			位置

料 50 標 527 標

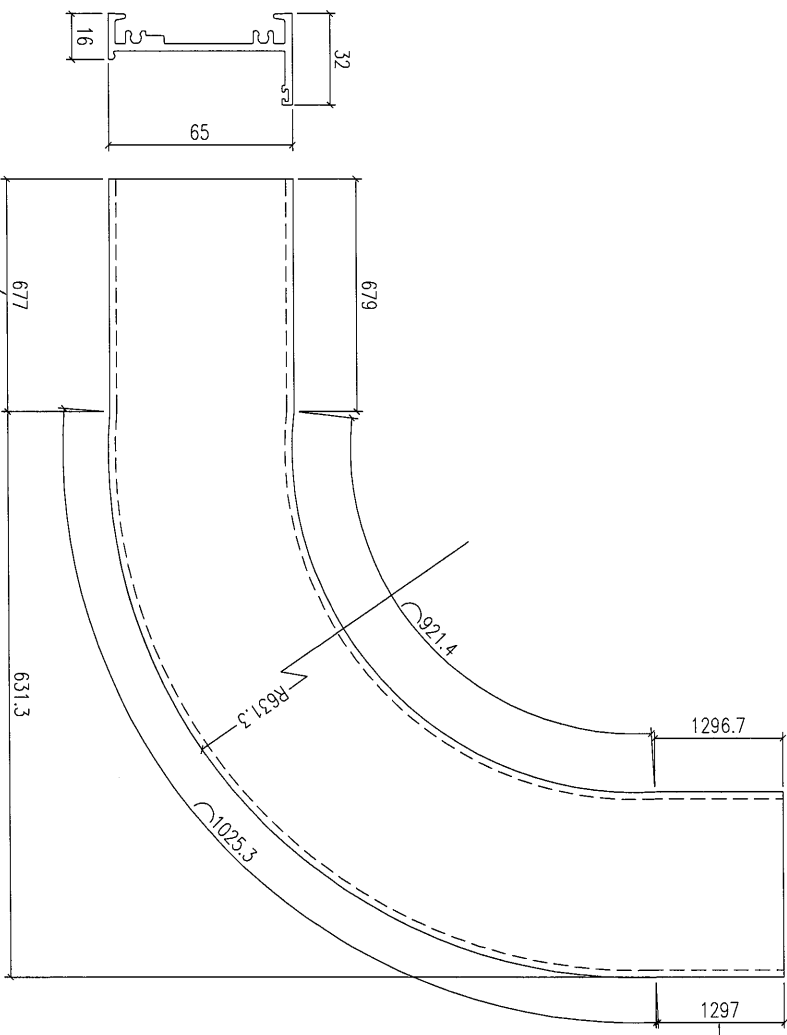

料 00 標 1197 標

使用 4305 中 料 拉 弯

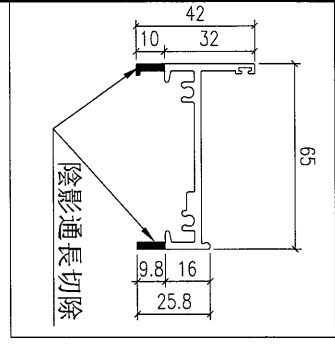

物料編號	長度 L	數量
DH-WH1	見圖	1

工程號	J-857	地盤	啟德6552	附件
名稱	百葉頂橫拉弯图		採用	
材料	X86183		地盤	
顏色	ECK3X10063S-XF1 三塗(深灰)		工廠	

 <b>美特鋁質</b> 有限公司 MIDI Aluminium Fabricator Ltd.				類別	物料號		
修改	-	-		制圖	WYY	2022.4.22	圖號 DDH-WH1
日期	-	-		復核	WLQ	2022.4.22	數量
				批准			位置

其中50標長527樣相

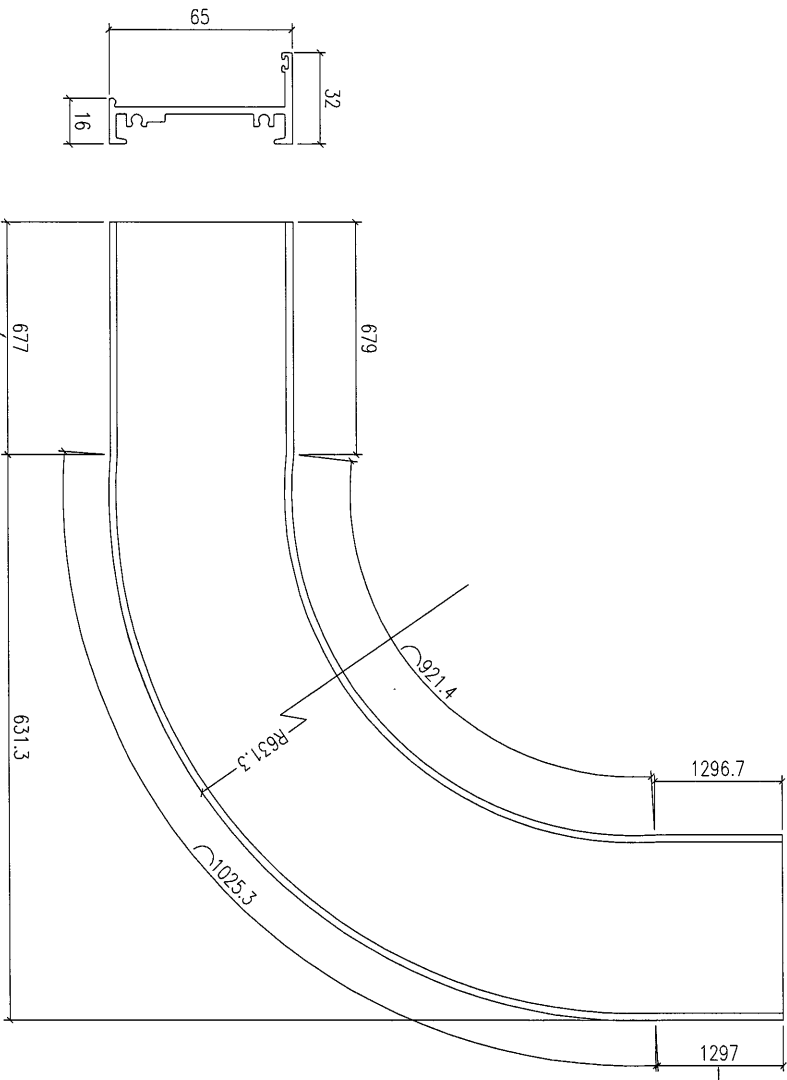

使用4305中標拉弯

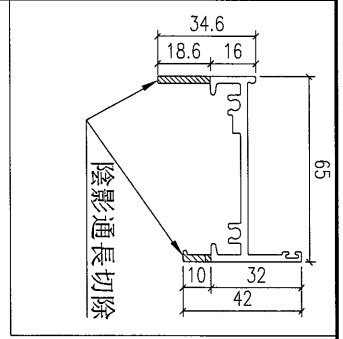

其中100標長1197樣相

物料編號	長度 L	數量
DDH-WH1	見圖	1

工程號	J-857	地盤	啟德6552	附件
名稱	百葉底橫拉弯图		採用	
材料	X86184		地盤	
顏色	ECK3X10063S-XF1 三塗(深灰)		工廠	

**美特鋁質** 有限公司  
 MIDI Aluminium Fabricator Ltd.

類別		物料號		
制圖	WYY	2022.4.22	圖號	DDH-WH3
修改	-	-	數量	
日期	-	-	位置	
		復核	WLQ	2022.4.22
		批准		

使用 4305 中鋁拉弯

料 50 標 520 採用

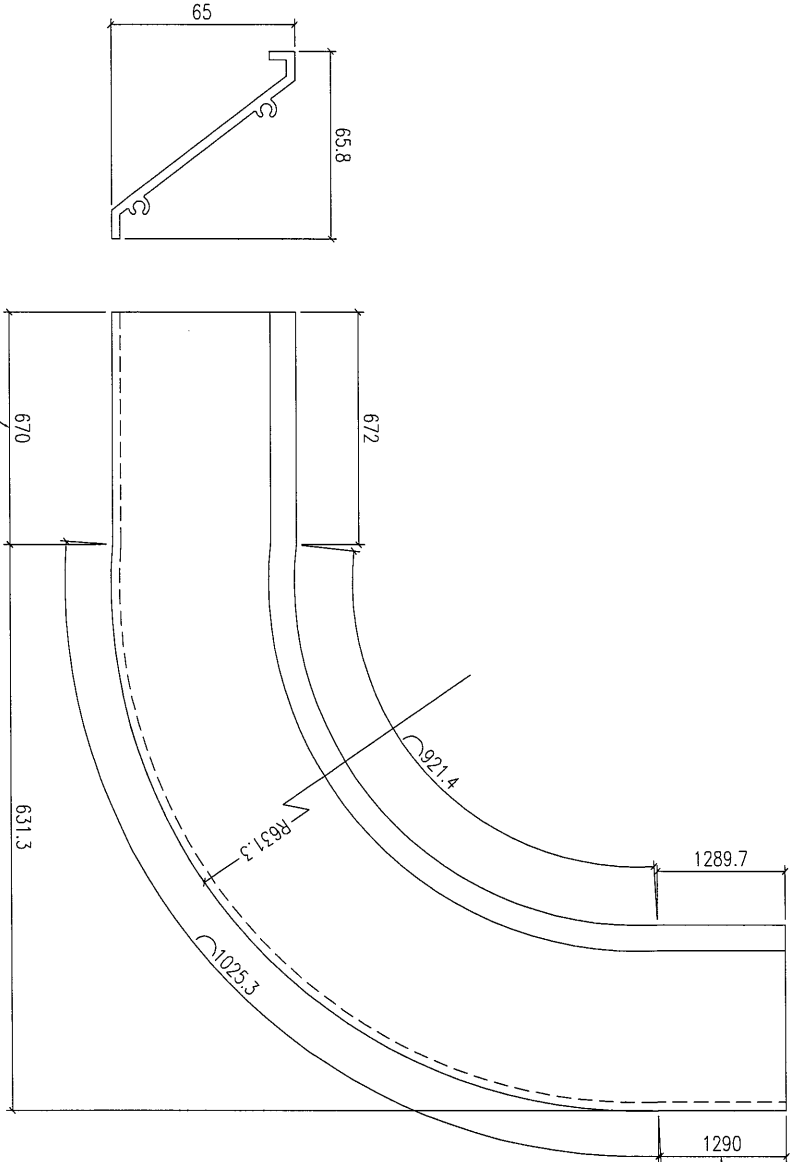

料 00 標 1190 採用

物料編號	長度 L	數量
BY-WH1	見圖	3

工程號	J-857	地盤	啟德6552	附件
名稱	百葉片拉弯圖		探用	
材料	X86037		地盤	
顏色	ECK3X10063S-XF1 三塗(深灰)		工廠	



類別		物料號		
制圖	WYY	2022.4.22	圖號	BYD-WH1
修改	-	-	數量	
日期	-	-	位置	
			復核	WLQ
			批准	

使用 4305 中鋁拉弯

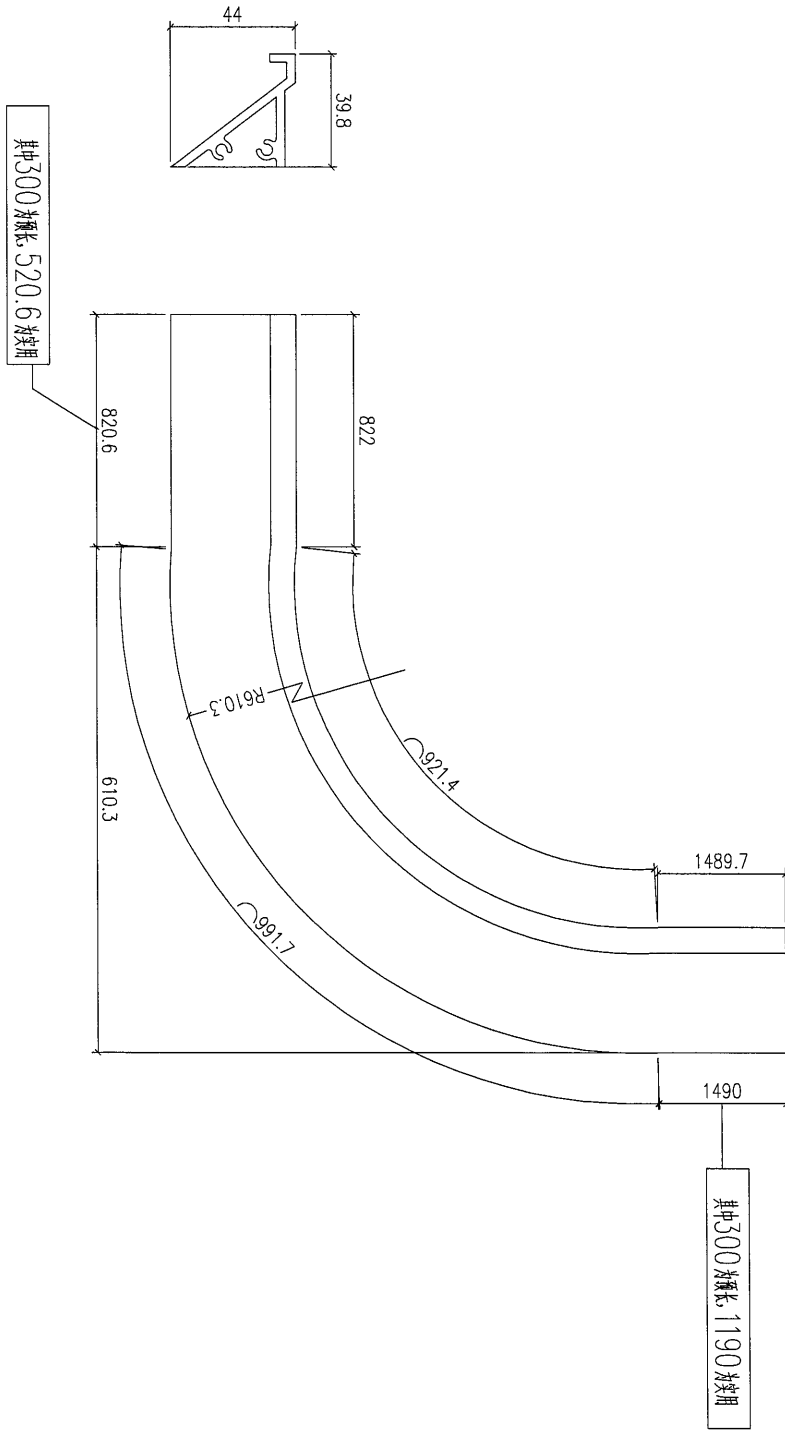

物料編號	長度 L	數量
BYD-WH1	見圖	1

工程號	J-857	地盤	啟德6552
名稱	百葉片底拉弯圖		探用
材料	X86107	地盤	
顏色	ECK3X10063S-XF1 三塗(深灰)		工廠

附件	

 <b>美特鋁質</b> 有限公司 MIDI Aluminium Fabricator Ltd.				類別		物料號	
修改	-	-		制圖	WYY	2022. 4. 22	圖號 DSJ-WH1
日期	-	-		復核	WLQ	2022. 4. 22	數量
				批准			位置

使用 4305 中鋁拉弯

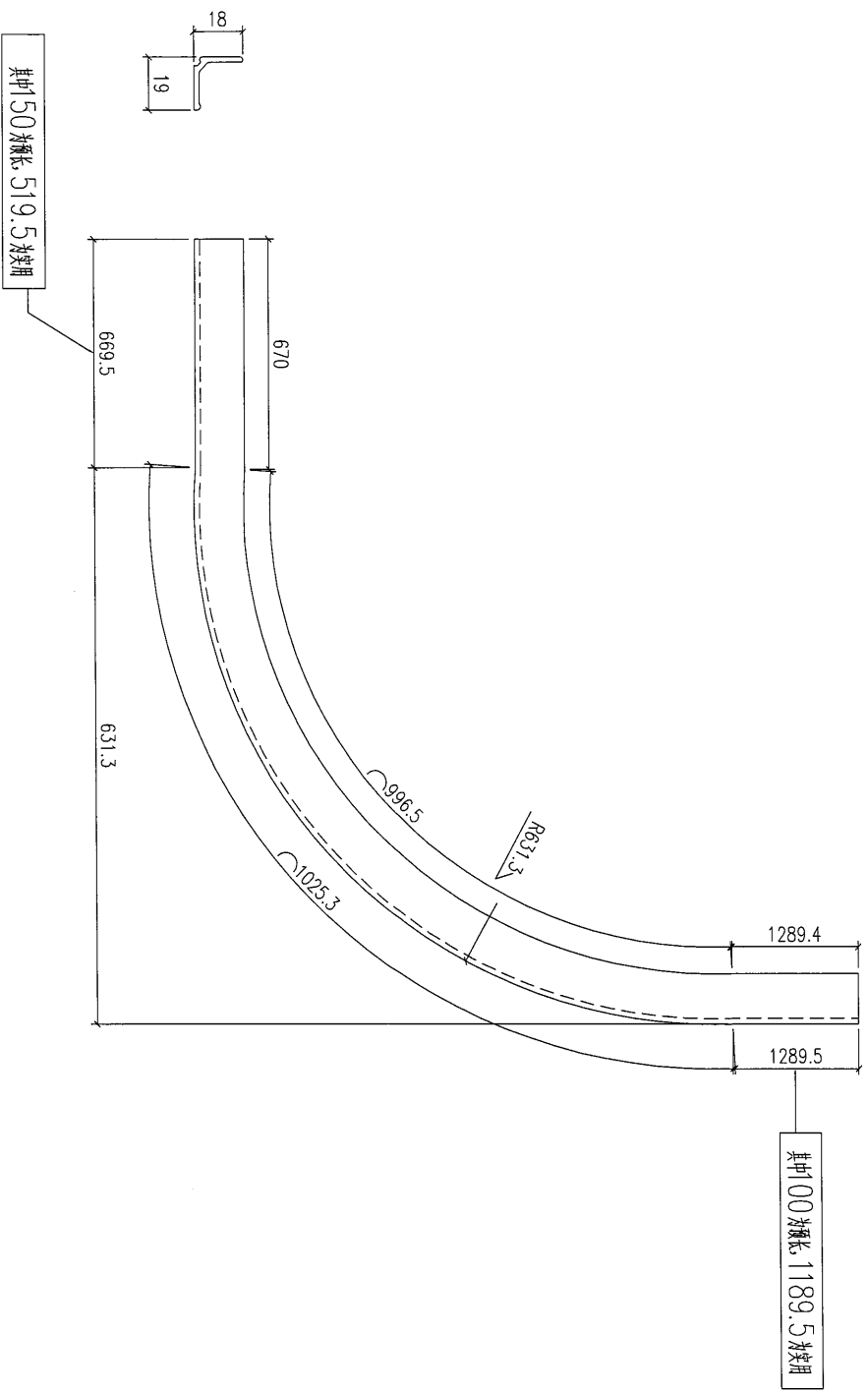

物料編號	長度 L	數量
DSJ-WH1	見圖	1

工程號	J-857	地盤	啟德6552	附件
名稱	百葉擋水鋁角拉弯图		採用	
材料	X86043		地盤	
顏色	ECK3X10063S-XF1 三塗(深灰)		工廠	