

工程指示 / 要求簡箋(E.I.)

工程指示編號：EI / 4168 / ~~21~~²² 修改版次：A
 工程編號：J857 工程名稱：啟德 6552
 工程項目：幕牆單元件 - 廠用大貨鋁型材 BM
 收件人：Maggie Lor (羅小姐) 發件人：Yancy Chen 日期：10/01/2022

要求提供 / 確認 事項：

- | | | |
|------------------------------------|-------------------------------------|-------------------------------|
| <input type="checkbox"/> 初步鋁料 B.M. | <input type="checkbox"/> 加工拆圖，然後生產 | <input type="checkbox"/> 尺寸表 |
| <input type="checkbox"/> 正式鋁料 B.M. | <input type="checkbox"/> 技術上資料 / 指示 | <input type="checkbox"/> 報價 |
| <input type="checkbox"/> 配件 B.M. | <input type="checkbox"/> 樣辦或貨品說明書 | <input type="checkbox"/> 分判合約 |
| <input type="checkbox"/> 其他：_____ | | |

內容：

請按附件修改 BM 表和鋁料模圖，訂購鋁料，分四批送廠。

第一批：附頁 1-5，在 2 月 20 日送廠。

第二批：附頁 6-9，在 4 月 30 日送廠。

第三批：附頁 10-13，在 6 月 5 日送廠。

(第四批：按原計劃在 6 月 30 日送廠。)

請在 20/2/2022 & 30/4/2022 & 5/6/2022 & 30/6/2022 前完成上列要求。

附：

1+ 22 頁

以上項目為：

- 原合約工程包 原合約工程加 / 減賬 新工程報價

原因：- _____

分發東莞各部門：

- () 生產技術總監 連附件 () 技術部 連附件 () 生產部 連附件 () 機械設計部 連附件
 () 採購部 連附件 (✓) 生產統籌部 連附件
 (✓) 質檢部 連附件 () 會計部 連附件 () 報關組 連附件 () 其他 _____ 連附件

分發香港各部門：

- () 行政部 連附件 () 會計部 連附件 () 統籌部 連附件 () 工程部地盤科文 連附件
 () 採購部 連附件 () QS 部 連附件 () 維修部 連附件 () 其他 _____ 連附件

傳遞編號：

HK0061 / 22

發件人簽署：

項目經理簽署：

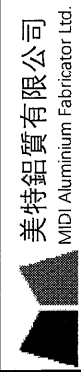
		工程號: J-857		計算: 陳梓豪		日期: 14-Dec-21		送呈: 施哥				
廠用鋁型材B.M.表		地盤名稱: 啟德站		核對: 练松文		日期: 14-Dec-21		副本: 细佬				
BM編號:857-SW-M04-F-XXXX		項目類別: 單元幕牆(第一批)		批准: 林仁安		日期: 14-Dec-21		此BM依據04/01/2022單元幕牆施工圖第7版計算				
A/C Code		2022/1/7		有顏色鋁料(Kg): 139271.835		無顏色鋁料(Kg): 8697.97		V.F總面積(米²) 9782.61				
序號	修改標示	物料編號	鋁料名稱	顏色	合金狀態	長度(mm)	數量(支)		重量(Kgs)	V.F.(米²)		備注
							實用	後備		Kg/M	總重量	
1		X86047	公企料	AL2:ECK3X10063S-XF1(深灰色)	6063-T6	3600	10	0	7.516	270.576	0.409	14.710
2		X86047	公企料	AL2:ECK3X10063S-XF1(深灰色)	6063-T6	3400	451	0	7.516	11525.034	0.409	626.547
3		X86048	公企料(生窗)	AL2:ECK3X10063S-XF1(深灰色)	6063-T6	3600	3	0	5.749	62.089	0.344	3.718
4		X86048	公企料(生窗)	AL2:ECK3X10063S-XF1(深灰色)	6063-T6	3400	368	0	5.749	7193.149	0.344	430.788
5		X86049	母企料	AL2:ECK3X10063S-XF1(深灰色)	6063-T6	3600	9	0	6.724	217.858	0.393	12.746
6		X86049	母企料	AL2:ECK3X10063S-XF1(深灰色)	6063-T6	3400	533	0	6.724	12185.233	0.393	712.919
7		X86050	母企料(生窗)	AL2:ECK3X10063S-XF1(深灰色)	6063-T6	3600	4	0	5.042	72.605	0.329	4.738
8		X86050	母企料(生窗)	AL2:ECK3X10063S-XF1(深灰色)	6063-T6	3400	286	0	5.042	4902.841	0.329	319.920
9		X86051	公企料(轉角)	AL2:ECK3X10063S-XF1(深灰色)	6063-T6	3600	2	0	9.711	69.919	0.405	2.916
10		X86051	公企料(轉角)	AL2:ECK3X10063S-XF1(深灰色)	6063-T6	3400	89	0	9.711	2938.549	0.405	122.553
11		X86052	母企料(轉角)	AL2:ECK3X10063S-XF1(深灰色)	6063-T6	3600	2	0	7.942	57.182	0.411	2.959
12		X86052	母企料(轉角)	AL2:ECK3X10063S-XF1(深灰色)	6063-T6	3400	89	0	7.942	2403.249	0.411	124.369
13		X86053	公企料(轉角)	AL2:ECK3X10063S-XF1(深灰色)	6063-T6	3400	10	0	6.761	229.874	0.357	12.121
14		X86054	母企料(轉角)	AL2:ECK3X10063S-XF1(深灰色)	6063-T6	3600	1	0	9.511	34.240	0.498	1.794
15		X86055	中企料	AL2:ECK3X10063S-XF1(深灰色)	6063-T6	3400	425	0	9.511	13743.395	0.498	720.044
16		X86055	中企料	AL2:ECK3X10063S-XF1(深灰色)	6063-T6	3600	5	0	9.903	178.254	0.463	8.341
17		X86056	中企料	AL2:ECK3X10063S-XF1(深灰色)	6063-T6	3400	233	0	9.903	7845.157	0.463	367.105
18		X86056	中企料	AL2:ECK3X10063S-XF1(深灰色)	6063-T6	3400	39	0	10.577	1402.510	0.454	60.253
19		X86057	公企料	AL2:ECK3X10063S-XF1(深灰色)	6063-T6	3400	39	0	10.159	1347.083	0.437	57.880
20		X86058	母企料(生窗)	AL2:ECK3X10063S-XF1(深灰色)	6063-T6	3400	39	0	10.159	1347.083	0.437	57.880

 美特鋁質有限公司 MIDI Aluminum Fabricator Ltd.	工程號:	J-857	計算:	陳梓豪	日期:	14-Dec-21	送呈:	施哥
	地盤名稱:	啟德站	核對:	练松文	日期:	14-Dec-21	副本:	细佬
	項目類別:	單元幕牆(第一批)	批准:	林仁安	日期:	14-Dec-21	此BM依據04/01/2022單元幕牆施工圖第7版計算	
BM編號:857-SW-M04-F-XXXX		A/C Code	2022/1/7	有顏色鋁料(Kg): 139271.835		無顏色鋁料(Kg): 8697.97		V.F總面積(米 ²) 9782.61

序號	修改標示	物料編號	鋁料名稱	顏色	合金狀態	長度(mm)	數量(支)		重量(Kgs)		V.F.(米 ²)		備注
							實用	後備	Kg/M	總重量	米 ² /米	Total_V.F.	
21		X86059	底橫料	AL2:ECK3X10063S-XF1(深灰色)	6063-T6	6200	245	0	7.747	11767.693	0.399	606.537	
22		X86060	頂橫料	AL2:ECK3X10063S-XF1(深灰色)	6063-T6	6000	225	0	8.604	11615.400	0.544	733.995	
23		X86061	梗窗中橫	AL2:ECK3X10063S-XF1(深灰色)	6063-T6	6200	124	0	6.483	4984.130	0.427	327.893	
24		X86062	生窗中橫	AL2:ECK3X10063S-XF1(深灰色)	6063-T6	6200	72	0	5.706	2547.158	0.441	196.818	
25		X86063	生窗中橫	AL2:ECK3X10063S-XF1(深灰色)	6063-T6	6200	61	0	5.96	2254.072	0.503	190.046	
26		X86064	生窗中橫	AL2:ECK3X10063S-XF1(深灰色)	6063-T6	6500	4	0	9.022	234.572	0.599	15.579	
27		X86065	梗窗中橫	AL2:ECK3X10063S-XF1(深灰色)	6063-T6	6200	6	0	9.368	348.490	0.537	19.976	
28		X86066	生窗中橫	AL2:ECK3X10063S-XF1(深灰色)	6063-T6	6500	8	0	8.652	449.904	0.587	30.498	
29		X86067	梗窗中橫	AL2:ECK3X10063S-XF1(深灰色)	6063-T6	6500	15	0	8.846	862.485	0.519	50.583	
30		X86069	生窗中橫	AL2:ECK3X10063S-XF1(深灰色)	6063-T6	5200	1	0	5.621	29.229	0.512	2.661	
31		X86070	頂橫料	AL2:ECK3X10063S-XF1(深灰色)	6063-T6	6000	36	0	10.37	2239.920	0.608	131.414	
32		X86071	裝飾壓蓋	AL2:ECK3X10063S-XF1(深灰色)	6063-T6	6000	2094	0	0.815	10239.660	0.121	1521.500	
33		X86072	窗玉料	AL2:ECK3X10063S-XF1(深灰色)	6063-T6	6000	525	0	1.885	5937.750	0.198	622.440	
34		X86073	轉角副框料	AL2:ECK3X10063S-XF1(深灰色)	6063-T6	5600	3	0	1.945	32.676	0.223	3.738	
35		X86074	梗副框料	AL2:ECK3X10063S-XF1(深灰色)	6063-T6	6000	294	0	0.809	1427.076	0.070	123.480	
36		X86075	轉角壓蓋	AL2:ECK3X10063S-XF1(深灰色)	6063-T6	6000	30	0	4.643	835.740	0.351	63.234	
37		X86076	轉角壓蓋	AL2:ECK3X10063S-XF1(深灰色)	6063-T6	5600	3	0	3.453	58.010	0.325	5.453	
38		X86078	33x30x3mm鋁槽	MILL	6063-T6	6050	78	0	0.747	352.509	0.000	0.000	
39		X86079	水槽料駁接碼	MILL	6061-T6	6200	73	0	2.589	1171.781	0.000	0.000	
40		X86080	小裝飾条(橫1)	AL3:銀色	6063-T6	6000	13	0	4.282	333.996	0.353	27.503	
41		X86081	大裝飾条(橫)	AL1: ECD3X10062S-XF1(古銅色)	6063-T6	6000	26	0	5.613	875.628	0.466	72.758	

		工程號: J-857	計算: 陳梓豪	日期: 14-Dec-21	送呈: 施哥
廠用鋁型材B.M.表		地盤名稱: 啟德站	核對: 练松文	日期: 14-Dec-21	副本: 细佬
BM編號: 857-SW-M04-F-XXXX		項目類別: 單元幕牆(第一批)	批准: 林仁安	日期: 14-Dec-21	此BM依據04/01/2022單元幕牆施工圖第7版計算
A/C Code 2022/1/7		有顏色鋁料(Kg): 139271.835		無顏色鋁料(Kg): 8697.97	
				V.F總面積(米 ²) 9782.61	

序號	修改標示	物料編號	鋁料名稱	顏色	合金狀態	長度(mm)	數量(支)		重量(Kgs)		V.F.(米 ²)		備注
							實用	後備	Kg/M	總重量	米 ² /米	Total_V.F.	
42		X86082	裝飾条(企)	AL3:銀色	6063-T6	3400	39	0	8.138	1079.099	0.575	76.245	
43		X86083	連接件	MILL	6063-T6	6000	10	0	0.807	48.420	0.000	0.000	
44		X86084	梗副框料	AL2:ECK3X10063S-XF1(深灰色)	6063-T6	6000	30	0	1.563	281.340	0.125	22.446	
45		X86085	連接件	MILL	6061-T6	6250	2	0	4.761	59.513	0.000	0.000	
46		X86086	梗副框料	AL2:ECK3X10063S-XF1(深灰色)	6063-T6	5400	312	0	2.318	3905.366	0.239	403.173	
47		X86088	轉角壓蓋	AL2:ECK3X10063S-XF1(深灰色)	6063-T6	6200	3	0	3.478	64.691	0.286	5.312	
48		X86089	轉角壓蓋	AL2:ECK3X10063S-XF1(深灰色)	6063-T6	5600	3	0	1.91	32.088	0.216	3.620	
49		X86090	鋁槽	MILL	6063-T6	6000	1	0	0.718	4.308	0.000	0.000	
50		X86091	鋁打碼	MILL	6063-T6	4800	93	0	0.628	280.339	0.000	0.000	
51		X86092	鋁打碼	AL2:ECK3X10063S-XF1(深灰色)	6063-T5	4800	47	0	0.469	105.806	0.175	39.480	
52		X86093	鋁打碼	AL2:ECK3X10063S-XF1(深灰色)	6063-T5	4800	47	0	0.525	118.440	0.201	45.346	
53		X86094	鋁扣蓋	AL3:銀色	6063-T5	5200	6	0	0.192	5.990	0.034	1.073	
54		X86094	鋁扣蓋	AL3:銀色	6063-T5	3400	210	0	0.192	137.088	0.034	24.562	
55		X86095	直鋁掛碼	MILL	6061-T6	5000	86	0	6.195	2663.850	0.000	0.000	
56		X86097	斜鋁掛碼	MILL	6061-T6	5500	9	0	7.93	392.535	0.000	0.000	
57		X86100	轉接件	MILL	6061-T6	6250	3	0	4.899	91.856	0.000	0.000	
58		X86101	鋁打碼	MILL	6063-T6	6000	399	0	0.26	622.440	0.000	0.000	
59		X86104	斜鋁掛碼	MILL	6061-T6	4500	1	0	6.492	29.214	0.000	0.000	
60		X86105	小裝飾条(橫2)	AL3:銀色	6063-T6	6000	13	0	4.837	377.286	0.349	27.206	
61		D19450	鋁扣蓋	AL3:銀色	6063-T5	6000	26	0	0.09	14.040	0.014	2.246	
62		D19450	鋁扣蓋	AL1:ECD3X10052S-XF1(古銅色)	6063-T5	6000	52	0	0.09	28.080	0.014	4.493	

		美特鋁質有限公司 MIDI Aluminium Fabricator Ltd.		工程號:	J-857	計算:	陳梓豪	日期:	14-Dec-21	送呈:	施哥		
廠用鋁型材B.M.表		項目類別: 單元幕牆(第一批)		地盤名稱:	啟德站	核對:	练松文	日期:	14-Dec-21	副本:	细佬		
BM編號:857-SW-M04-F-XXXX		A/C Code		2022/1/7		批准:	林仁安	日期:	14-Dec-21	此BM依據04/01/2022單元幕牆施工圖第7版計算			
				有顏色鋁料(Kg): 139271.835		無顏色鋁料(Kg): 8697.97		V.F總面積(米 ²)		9782.61			
序號	修改標示	物料編號	鋁料名稱	顏色	合金狀態	長度(mm)	數量(支)		重量(Kgs)		V.F.(米 ²)		備注
							實用	後備	Kg/M	總重量	米 ² /米	Total_V.F.	
63		X86142	裝飾條	AL1:ECD3X10063S-XF1(古銅色)	6063-T6	5200	51	0	3.346	887.359	0.283	74.972	
64		X86142	裝飾條	AL1:ECD3X10063S-XF1(古銅色)	6063-T6	3400	420	0	3.346	4778.088	0.283	403.696	
65		X86143	裝飾條(企2)	AL3:銀色	6063-T6	5200	3	0	8.382	130.759	0.581	9.064	
66		X86143	裝飾條(企2)	AL3:銀色	6063-T6	3400	56	0	8.382	1595.933	0.581	110.622	
67		X86144	小裝飾條(橫2)	AL1:ECD3X10063S-XF1(古銅色)	6063-T6	6000	26	0	4.072	635.232	0.318	49.592	
68		X86145	裝飾壓蓋	AL2:ECK3X10063S-XF1(深灰色)	6063-T6	6000	73	0	0.854	374.052	0.048	21.024	
69		X86146	加筋肋	MILL	6063-T6	6000	226	0	1.32	1789.920	0.000	0.000	
70		X86147	連接件	MILL	6061-T6	5000	3	0	2.142	32.130	0.000	0.000	
71		X86148	連接件	MILL	6061-T6	5000	6	0	1.569	47.070	0.000	0.000	
72		X86149	連接件	MILL	6061-T6	5000	3	0	2.526	37.890	0.000	0.000	
73		X86150	傳動杆	AL2:ECK3X10063S-XF1(深灰色)	6063-T5	6000	315	0	0.134	253.260	0.029	54.432	
74		X86151	裝飾壓蓋	AL2:ECK3X10063S-XF1(深灰色)	6063-T5	5700	32	0	0.26	47.424	0.081	14.774	
75		X86152	裝飾壓蓋	AL2:ECK3X10063S-XF1(深灰色)	6063-T5	3400	5	0	0.193	3.281	0.061	1.030	
76		X86154	裝飾條(企3)	AL3:銀色	6063-T6	3400	12	0	7.484	305.347	0.519	21.175	
77		X86166	鋁槽	MILL	6063-T6	6000	1	0	0.951	5.706	0.000	0.000	
78		X86172	梗副框料	AL2:ECK3X10063S-XF1(深灰色)	6063-T6	6000	4	0	4.401	105.624	0.079	1.896	
79		X86173	梗副框料	AL2:ECK3X10063S-XF1(深灰色)	6063-T6	6000	2	0	4.961	59.532	0.095	1.140	
80		N536	87×25×3mm鋁角	MILL	6063-T5	3400	81	0	0.882	242.903	0.000	0.000	
81		N544	24×20×2mm鋁角	MILL	6063-T5	3400	522	0	0.226	401.105	0.000	0.000	
82		N614	40×29×4mm鋁角	MILL	6063-T5	6000	41	0	0.701	172.446	0.000	0.000	
83		B2968	13.4×4.5風撐鋁巴	MILL	6063-T6	5800	146	0	0.161	136.335	0.000	0.000	

 美特鋁質有限公司 MIDI Aluminium Fabricator Ltd.		工程號: J-857	計算: 陳梓豪	日期: 14-Dec-21	送呈: 施哥								
廠用鋁型材B.M.表		地盤名稱: 啟德站	核對: 练松文	日期: 14-Dec-21	副本: 细佬								
BM編號: 857-SW-M04-F-XXXX		項目類別: 單元幕牆(第一批)	批准: 林仁安	日期: 14-Dec-21	此BM依據04/01/2022單元幕牆施工圖第7版計算								
A/C Code 2022/1/7		有顏色鋁料(Kg): 139271.835	無顏色鋁料(Kg): 8697.97		V.F總面積(米 ²) 9782.61								
序號	修改標示	物料編號	鋁料名稱	顏色	合金狀態	長度(mm)	數量(支)		重量(Kgs)		V.F.(米 ²)		備注
							實用	後備	Kg/M	總重量	米 ² /米	Total_V.F.	
84		C747	窗組角碼	MILL	6063-T6	6000	15	0	15	0.792	71.280	0.000	0.000
85		N525	50×28.5×3mm鋁角	MILL	6063-T6	6000	6	0	6	0.611	21.996	0.000	0.000
86		L044	40×40×3mm鋁角	AL2:EK3X1.0063S-XF1(深灰色)	6063-T5	6000	6	0	6	0.623	22.428	0.000	0.000
以下空白													

美特鋁質有限公司 MIDI Aluminium Fabricator Ltd.		工程號: J-857	計算:	陳梓豪	日期:	14-Dec-21	送呈:	施哥						
廠用鋁型材B.M.表		地盤名稱: 啟德站	核對:	练松文	日期:	14-Dec-21	副本:	细佬						
BM編號:857-SW-M04-F-XXXX		項目類別: 單元幕牆(第二批)	批准:	林仁安	日期:	14-Dec-21	此BM依據04/01/2022單元幕牆施工圖第7版計算							
A/C Code		2022/1/7	有顏色鋁料(Kg): 160120.475		無顏色鋁料(Kg): 9174.30		V.F總面積(米 ²) 11358.06							
序號	修改標示	物料編號	鋁料名稱	顏色	合金狀態	長度 (mm)	數量 (支)		重量(Kgs)		V.F.(米 ²)		備注	
							實用	後備	Kg/M	總重量	米 ² /米	Total V.F.		
1		X86047	公企料	AL2:ECK3X10063S-XF1(深灰色)	6063-T6	3400	510	0	510	7.516	13032.744	0.409	708.512	
2		X86048	公企料(生窗)	AL2:ECK3X10063S-XF1(深灰色)	6063-T6	3400	440	0	440	5.749	8600.504	0.344	515.073	
3		X86049	母企料	AL2:ECK3X10063S-XF1(深灰色)	6063-T6	3400	610	0	610	6.724	13945.576	0.393	815.912	
4		X86050	母企料(生窗)	AL2:ECK3X10063S-XF1(深灰色)	6063-T6	3400	340	0	340	5.042	5828.552	0.329	380.324	
5		X86051	公企料(轉角)	AL2:ECK3X10063S-XF1(深灰色)	6063-T6	3400	110	0	110	9.711	3631.914	0.405	151.470	
6		X86052	母企料(轉角)	AL2:ECK3X10063S-XF1(深灰色)	6063-T6	3400	110	0	110	7.942	2970.308	0.411	153.714	
7		X86053	公企料(轉角)	AL2:ECK3X10063S-XF1(深灰色)	6063-T6	3400	10	0	10	6.761	229.874	0.357	12.121	
8		X86054	母企料(轉角)	AL2:ECK3X10063S-XF1(深灰色)	6063-T6	3400	10	0	10	5.713	194.242	0.337	11.461	
9		X86055	中企料	AL2:ECK3X10063S-XF1(深灰色)	6063-T6	3400	529	0	529	9.511	17106.485	0.498	896.242	
10		X86056	中企料	AL2:ECK3X10063S-XF1(深灰色)	6063-T6	3400	250	0	250	9.903	8417.550	0.463	393.890	
11		X86057	公企料	AL2:ECK3X10063S-XF1(深灰色)	6063-T6	3400	50	0	50	10.577	1798.090	0.454	77.248	
12		X86058	母企料(生窗)	AL2:ECK3X10063S-XF1(深灰色)	6063-T6	3400	50	0	50	10.159	1727.030	0.437	74.205	
13		X86059	底橫料	AL2:ECK3X10063S-XF1(深灰色)	6063-T6	6200	256	0	256	7.747	12296.038	0.399	633.769	
14		X86060	頂橫料	AL2:ECK3X10063S-XF1(深灰色)	6063-T6	6000	231	0	231	8.604	11925.144	0.544	753.568	
15		X86061	梗窗中橫	AL2:ECK3X10063S-XF1(深灰色)	6063-T6	6200	149	0	149	6.483	5988.995	0.427	394.001	
16		X86062	生窗中橫	AL2:ECK3X10063S-XF1(深灰色)	6063-T6	6200	86	0	86	5.706	3042.439	0.441	235.088	
17		X86063	生窗中橫	AL2:ECK3X10063S-XF1(深灰色)	6063-T6	6200	71	0	71	5.96	2623.592	0.503	221.201	
18		X86064	生窗中橫	AL2:ECK3X10063S-XF1(深灰色)	6063-T6	6500	9	0	9	9.022	527.787	0.599	35.053	
19		X86065	梗窗中橫	AL2:ECK3X10063S-XF1(深灰色)	6063-T6	6200	17	0	17	9.368	987.387	0.537	56.600	
20		X86066	生窗中橫	AL2:ECK3X10063S-XF1(深灰色)	6063-T6	6500	5	0	5	8.652	281.190	0.587	19.061	

 美特鋁質有限公司 MIDI Aluminium Fabricator Ltd.	工程號:	J-857	計算:	陳梓豪	日期:	14-Dec-21	送呈:	施哥
	地盤名稱:	啟德站	核對:	练松文	日期:	14-Dec-21	副本:	细佬
	項目類別:	單元幕牆(第二批)	批准:	林仁安	日期:	14-Dec-21	此BM依據04/01/2022單元幕牆施工圖第7版計算	
BM編號:857-SW-M04-F-XXXX		A/C Code	2022/1/7	有顏色鋁料(Kg): 160120.475		無顏色鋁料(Kg): 9174.30		V.F總面積(米 ²) 11358.06

序號	修改標示	物料編號	鋁料名稱	顏色	合金狀態	長度(mm)	數量(支)		重量(Kgs)	V.F.(米 ²)		備注
							實用	後備		總數	總重量	
21		X86067	梗窗中橫	AL2:ECK3X10063S-XF1(深灰色)	6063-T6	6500	9	0	8.846	517.491	0.519	30.350
22		X86070	頂橫料	AL2:ECK3X10063S-XF1(深灰色)	6063-T6	6000	40	0	10.37	2488.800	0.608	146.016
23		X86071	裝飾壓蓋	AL2:ECK3X10063S-XF1(深灰色)	6063-T6	6000	2546	0	0.815	12449.940	0.121	1849.924
24		X86072	窗玉料	AL2:ECK3X10063S-XF1(深灰色)	6063-T6	6000	624	0	1.885	7057.440	0.198	739.814
25		X86073	轉角副框料	AL2:ECK3X10063S-XF1(深灰色)	6063-T6	5600	4	0	1.945	43.568	0.223	4.984
26		X86074	梗副框料	AL2:ECK3X10063S-XF1(深灰色)	6063-T6	6000	318	0	0.809	1543.572	0.070	133.560
27		X86075	轉角壓蓋	AL2:ECK3X10063S-XF1(深灰色)	6063-T6	6000	38	0	4.643	1058.604	0.351	80.096
28		X86076	轉角壓蓋	AL2:ECK3X10063S-XF1(深灰色)	6063-T6	5600	4	0	3.453	77.347	0.325	7.271
29		X86078	33x30x3mm鋁槽	MILL	6063-T6	6050	93	0	0.747	420.300	0.000	0.000
30		X86079	水槽料駁接碼	MILL	6061-T6	6200	76	0	2.589	1219.937	0.000	0.000
31		X86080	小裝飾條(橫1)	AL3:銀色	6063-T6	6000	30	0	4.282	770.760	0.353	63.468
32		X86081	大裝飾條(橫)	AL1: ECK3X10062S-XF1(古銅色)	6063-T6	6000	15	0	5.613	505.170	0.466	41.976
33		X86082	裝飾條(企)	AL3:銀色	6063-T6	3400	50	0	8.138	1383.460	0.575	97.750
34		X86083	連接件	MILL	6063-T6	6000	11	0	0.807	53.262	0.000	0.000
35		X86085	連接件	MILL	6061-T6	6250	2	0	4.761	59.513	0.000	0.000
36		X86086	梗副框料	AL2:ECK3X10063S-XF1(深灰色)	6063-T6	5400	382	0	2.318	4781.570	0.239	493.628
37		X86088	轉角壓蓋	AL2:ECK3X10063S-XF1(深灰色)	6063-T6	6200	3	0	3.478	64.691	0.286	5.312
38		X86089	轉角壓蓋	AL2:ECK3X10063S-XF1(深灰色)	6063-T6	5600	4	0	1.91	42.784	0.216	4.827
39		X86090	鋁槽	MILL	6063-T6	6000	1	0	0.718	4.308	0.000	0.000
40		X86091	鋁打碼	MILL	6063-T6	4800	110	0	0.628	331.584	0.000	0.000
41		X86092	鋁打碼	AL2:ECK3X10063S-XF1(深灰色)	6063-T5	4800	55	0	0.469	123.816	0.175	46.200

 美特鋁質有限公司 MIDI Aluminium Fabricator Ltd.	工程號:	J-857	計算:	陳梓豪	日期:	14-Dec-21	送呈:	施哥
	地盤名稱:	啟德站	核對:	练松文	日期:	14-Dec-21	副本:	细佬
	項目類別:	單元幕牆(第二批)	批准:	林仁安	日期:	14-Dec-21	此BM依據04/01/2022單元幕牆施工圖第7版計算	
BM編號:857-SW-M04-F-XXXX		A/C Code	2022/1/7	有顏色鋁料(Kg): 160120.475		無顏色鋁料(Kg): 9174.30		V.F總面積(米²) 11358.06

序號	修改標示	物料編號	鋁料名稱	顏色	合金狀態	長度(mm)	數量(支)		重量(Kgs)		V.F.(米²)		備注
							實用	後備	Kg/M	總重量	米²/米	Total_V.F.	
42		X86093	鋁扣碼	AL2:ECK3X10063S-XF1(深灰色)	6063-T5	4800	55	0	0.525	138.600	0.201	53.064	
43		X86094	鋁扣蓋	AL3:銀色	6063-T5	3400	280	0	0.192	182.784	0.034	32.749	
44		X86095	直鋁掛碼	MILL	6061-T6	5000	86	0	6.195	2663.850	0.000	0.000	
45		X86097	斜鋁掛碼	MILL	6061-T6	5500	9	0	7.93	392.535	0.000	0.000	
46		X86100	轉接件	MILL	6061-T6	6250	3	0	4.899	91.856	0.000	0.000	
47		X86101	鋁扣碼	MILL	6063-T6	6000	443	0	0.26	691.080	0.000	0.000	
48		X86104	斜鋁掛碼	MILL	6061-T6	4500	1	0	6.492	29.214	0.000	0.000	
49		X86105	小裝飾條(橫2)	AL3:銀色	6063-T6	6000	30	0	4.837	870.660	0.349	62.784	
50		D19450	鋁扣蓋	AL3:銀色	6063-T5	6000	60	0	0.09	32.400	0.014	5.184	
51		D19450	鋁扣蓋	AL1:ECD3X10052S-XF1(古銅色)	6063-T5	6000	30	0	0.09	16.200	0.014	2.592	
52		X86142	裝飾條	AL1:ECD3X10052S-XF1(古銅色)	6063-T6	3400	584	0	3.346	6643.818	0.283	561.329	
53		X86142	裝飾條	AL1:ECD3X10052S-XF1(古銅色)	6063-T6	5200	28	0	3.346	487.178	0.283	41.161	
54		X86143	裝飾條(企2)	AL3:銀色	6063-T6	3400	70	0	8.382	1994.916	0.581	138.278	
55		X86144	小裝飾條(橫2)	AL1:ECD3X10052S-XF1(古銅色)	6063-T6	6000	15	0	4.072	366.480	0.318	28.611	
56		X86145	裝飾壓蓋	AL2:ECK3X10063S-XF1(深灰色)	6063-T6	6000	87	0	0.854	445.788	0.048	25.056	
57		X86146	加筋肋	MILL	6063-T6	6000	244	0	1.32	1932.480	0.000	0.000	
58		X86147	連接件	MILL	6061-T6	5000	2	0	2.142	21.420	0.000	0.000	
59		X86148	連接件	MILL	6061-T6	5000	6	0	1.569	47.070	0.000	0.000	
60		X86149	連接件	MILL	6061-T6	5000	4	0	2.526	50.520	0.000	0.000	
61		X86150	傳動杆	AL2:ECK3X10063S-XF1(深灰色)	6063-T5	6000	375	0	0.134	301.500	0.029	64.800	
62		X86151	裝飾壓蓋	AL2:ECK3X10063S-XF1(深灰色)	6063-T5	5700	39	0	0.26	57.798	0.081	18.006	

工程號: J-857	計算: 陳梓豪	日期: 14-Dec-21	送呈: 施哥
地盤名稱: 啟德站	核對: 练松文	日期: 14-Dec-21	副本: 细佬
項目類別: 單元幕牆(第二批)	批准: 林仁安	日期: 14-Dec-21	此BM依據04/01/2022單元幕牆施工圖第7版計算
BM編號: 857-SW-M04-F-XXXX	A/C Code 2022/1/7	有顏色鋁料(Kg): 160120.475	無顏色鋁料(Kg): 9174.30
廠用鋁型材B.M.表		V.F總面積(米 ²) 11358.06	

序號	修改標示	物料編號	鋁料名稱	顏色	合金狀態	長度 (mm)	數量 (支)		重量(Kgs)		V.F.(米 ²)		備注
							實用	後備	Kg/M	總重量	米 ² /米	Total V.F.	
63		X86152	裝飾壓蓋	AL2:EK3X1063S-XFL(深灰色)	6063-T5	3400	5	0	0.193	3.281	0.061	1.030	
64		X86154	裝飾條(企3)	AL3:銀色	6063-T6	3400	20	0	7.484	508.912	0.581	39.508	
65		X86166	鋁槽	MILL	6063-T6	6000	1	0	0.951	5.706	0.036	0.216	
66		N536	87×25×3mm鋁角	MILL	6063-T5	3400	90	0	0.882	269.892	0.000	0.000	
67		N544	24×20×2mm鋁角	MILL	6063-T5	3400	580	0	0.226	445.672	0.000	0.000	
68		N614	40×29×4mm鋁角	MILL	6063-T5	6000	45	0	0.701	189.270	0.000	0.000	
69		B2968	13.4×4.5風撐鋁巴	MILL	6063-T6	5800	156	0	0.161	145.673	0.000	0.000	
70		C747	窗組角碼	MILL	6063-T6	6000	18	0	0.792	85.536	0.000	0.000	
71		N525	50×28.5×3mm鋁角	MILL	6063-T6	6000	8	0	0.611	29.328	0.000	0.000	

以下空白

 美特鋁質有限公司 MIDI Aluminium Fabricator Ltd.	工程號:	J-857	計算:	陳梓豪	日期:	14-Dec-21	送呈:	施哥
	地盤名稱:	啟德站	核對:	练松文	日期:	14-Dec-21	副本:	细佬
	項目類別:	單元幕牆(第三批)	批准:	林仁安	日期:	14-Dec-21	此BM依據04/01/2022單元幕牆施工圖第7版計算	
BM編號:857-SW-M04-F-XXXX		A/C Code	2022/1/7	有顏色鋁料(Kg): 111609.729		無顏色鋁料(Kg): 6517.07		V.F總面積(米 7887.08

序號	修改標示	物料編號	鋁料名稱	顏色	合金狀態	長度 (mm)	數量 (支)		重量(Kgs)		V.F.(米 ²)		備注
							實用	後備	Kg/M	總重量	米 ² /米	Total V.F.	
1		X86047	公企料	AL2-ECK3X10063S-XF1(深灰色)	6063-T6	3400	357	0	357	7.516	9122.921	0.409	495.959
2		X86048	公企料 (生窗)	AL2-ECK3X10063S-XF1(深灰色)	6063-T6	3400	308	0	308	5.749	6020.353	0.344	360.551
3		X86049	母企料	AL2-ECK3X10063S-XF1(深灰色)	6063-T6	3400	427	0	427	6.724	9761.903	0.393	571.138
4		X86050	母企料 (生窗)	AL2-ECK3X10063S-XF1(深灰色)	6063-T6	3400	238	0	238	5.042	4079.986	0.329	266.227
5		X86051	公企料 (轉角)	AL2-ECK3X10063S-XF1(深灰色)	6063-T6	3400	77	0	77	9.711	2542.340	0.405	106.029
6		X86052	母企料 (轉角)	AL2-ECK3X10063S-XF1(深灰色)	6063-T6	3400	77	0	77	7.942	2079.216	0.411	107.600
7		X86053	公企料 (轉角)	AL2-ECK3X10063S-XF1(深灰色)	6063-T6	3400	7	0	7	6.761	160.912	0.357	8.485
8		X86054	母企料 (轉角)	AL2-ECK3X10063S-XF1(深灰色)	6063-T6	3400	7	0	7	5.713	135.969	0.337	8.023
9		X86055	中企料	AL2-ECK3X10063S-XF1(深灰色)	6063-T6	3400	371	0	371	9.511	11997.175	0.498	628.556
10		X86056	中企料	AL2-ECK3X10063S-XF1(深灰色)	6063-T6	3400	175	0	175	9.903	5892.285	0.463	275.723
11		X86057	公企料	AL2-ECK3X10063S-XF1(深灰色)	6063-T6	3400	35	0	35	10.577	1258.663	0.454	54.074
12		X86058	母企料 (生窗)	AL2-ECK3X10063S-XF1(深灰色)	6063-T6	3400	35	0	35	10.159	1208.921	0.437	51.944
13		X86059	底橫料	AL2-ECK3X10063S-XF1(深灰色)	6063-T6	6200	179	0	179	7.747	8597.621	0.399	443.143
14		X86060	頂橫料	AL2-ECK3X10063S-XF1(深灰色)	6063-T6	6000	163	0	163	8.604	8414.712	0.544	531.739
15		X86061	梗窗中橫	AL2-ECK3X10063S-XF1(深灰色)	6063-T6	6200	105	0	105	6.483	4220.433	0.427	277.652
16		X86062	生窗中橫	AL2-ECK3X10063S-XF1(深灰色)	6063-T6	6200	60	0	60	5.706	2122.632	0.441	164.015
17		X86063	生窗中橫	AL2-ECK3X10063S-XF1(深灰色)	6063-T6	6200	50	0	50	5.96	1847.600	0.503	155.775
18		X86064	生窗中橫	AL2-ECK3X10063S-XF1(深灰色)	6063-T6	6500	5	0	5	9.022	293.215	0.599	19.474
19		X86065	梗窗中橫	AL2-ECK3X10063S-XF1(深灰色)	6063-T6	6200	9	0	9	9.368	522.734	0.537	29.965
20		X86066	生窗中橫	AL2-ECK3X10063S-XF1(深灰色)	6063-T6	6500	5	0	5	8.652	281.190	0.587	19.061
21		X86067	梗窗中橫	AL2-ECK3X10063S-XF1(深灰色)	6063-T6	6500	9	0	9	8.846	517.491	0.519	30.350

 美特鋁質有限公司 MIDI Aluminium Fabricator Ltd.	工程號: J-857	計算: 陳梓豪	日期: 14-Dec-21	送呈: 施哥
	地盤名稱: 啟德站	核對: 练松文	日期: 14-Dec-21	副本: 细佬
	項目類別: 單元幕墙(第三批)	批准: 林仁安	日期: 14-Dec-21	此BM依據04/01/2022單元幕墙施工圖第7版計算
BM編號:857-SW-M04-F-XXXX A/C Code 2022/1/7		有顏色鋁料(Kg): 111609.729	無顏色鋁料(Kg): 6517.07	V.F總面積(米 7887.08

序號	修改標示	物料編號	鋁料名稱	顏色	合金狀態	長度 (mm)	數量 (支)		重量 (Kgs)	V.F.(米 ²)		備注
							實用	後備		Kg/M	總重量	
22		X86070	頂橫料	AL2:ECK3X10063S-XF1(深灰色)	6063-T6	6000	27	0	10.37	1679.940	0.608	98.561
23		X86071	裝飾壓蓋	AL2:ECK3X10063S-XF1(深灰色)	6063-T6	6000	1711	0	0.815	8366.790	0.121	1243.213
24		X86072	窗玉料	AL2:ECK3X10063S-XF1(深灰色)	6063-T6	6000	437	0	1.885	4942.470	0.198	518.107
25		X86073	轉角副框料	AL2:ECK3X10063S-XF1(深灰色)	6063-T6	5600	3	0	1.945	32.676	0.223	3.738
26		X86074	梗副框料	AL2:ECK3X10063S-XF1(深灰色)	6063-T6	6000	219	0	0.809	1063.026	0.070	91.980
27		X86075	轉角壓蓋	AL2:ECK3X10063S-XF1(深灰色)	6063-T6	6000	26	0	4.643	724.308	0.351	54.803
28		X86076	轉角壓蓋	AL2:ECK3X10063S-XF1(深灰色)	6063-T6	5600	3	0	3.453	58.010	0.325	5.453
29		X86078	33x30x3mm鋁槽	MILL	6063-T6	6050	65	0	0.747	293.758	0.000	0.000
30		X86079	水槽料駁接碼	MILL	6061-T6	6200	53	0	2.589	850.745	0.000	0.000
31		X86080	小裝飾條(橫1)	AL3:銀色	6063-T6	6000	15	0	4.282	385.380	0.353	31.734
32		X86081	大裝飾條(橫)	AL1:ECK3X10063S-XF1(古銅色)	6063-T6	6000	15	0	5.613	505.170	0.466	41.976
33		X86082	裝飾條(企)	AL3:銀色	6063-T6	3400	35	0	8.138	968.422	0.575	68.425
34		X86083	連接件	MILL	6063-T6	6000	10	0	0.807	48.420	0.000	0.000
35		X86085	連接件	MILL	6061-T6	6250	2	0	4.761	59.513	0.000	0.000
36		X86086	梗副框料	AL2:ECK3X10063S-XF1(深灰色)	6063-T6	5400	265	0	2.318	3317.058	0.239	342.438
37		X86088	轉角壓蓋	AL2:ECK3X10063S-XF1(深灰色)	6063-T6	6200	2	0	3.478	43.127	0.286	3.541
38		X86089	轉角壓蓋	AL2:ECK3X10063S-XF1(深灰色)	6063-T6	5600	3	0	1.91	32.088	0.216	3.620
39		X86090	鋁槽	MILL	6063-T6	6000	1	0	0.718	4.308	0.000	0.000
40		X86091	鋁扣碼	MILL	6063-T6	4800	77	0	0.628	232.109	0.000	0.000
41		X86092	鋁扣碼	AL2:ECK3X10063S-XF1(深灰色)	6063-T5	4800	39	0	0.469	87.797	0.175	32.760
42		X86093	鋁扣碼	AL2:ECK3X10063S-XF1(深灰色)	6063-T5	4800	39	0	0.525	98.280	0.201	37.627

 美特鋁質有限公司 MIDI Aluminium Fabricator Ltd.	工程號:	J-857	計算:	陳梓豪	日期:	14-Dec-21	送呈:	施哥
	地盤名稱:	啟德站	核對:	练松文	日期:	14-Dec-21	副本:	细佬
	項目類別:	單元幕牆(第三批)	批准:	林仁安	日期:	14-Dec-21	此BM依據04/01/2022單元幕牆施工圖第7版計算	
BM編號:857-SW-M04-F-XXXX		A/C Code	2022/1/7	有顏色鋁料(Kg): 111609.729		無顏色鋁料(Kg): 6517.07		V.F總面積(米 7887.08

序號	修改標示	物料編號	鋁料名稱	顏色	合金狀態	長度 (mm)	數量 (支)		重量 (Kgs)	V.F.(米 ²)		備注
							實用	後備		總數	總重量 Kg/M	
43		X86094	鋁打蓋	AL3:銀色	6063-T5	3400	194	0	0.192	126.643	0.034	22.690
44		X86095	直鋁掛碼	MILL	6061-T6	5000	60	0	6.195	1858.500	0.000	0.000
45		X86097	斜鋁掛碼	MILL	6061-T6	5500	7	0	7.93	305.305	0.000	0.000
46		X86100	轉接件	MILL	6061-T6	6250	3	0	4.899	91.856	0.000	0.000
47		X86101	鋁打碼	MILL	6063-T6	6000	311	0	0.26	485.160	0.000	0.000
49		X86104	斜鋁掛碼	MILL	6061-T6	4500	1	0	6.492	29.214	0.000	0.000
50		X86105	小裝飾條(橫2)	AL3:銀色	6063-T6	6000	15	0	4.837	435.330	0.349	31.392
51		D19450	鋁打蓋	AL3:銀色	6063-T5	6000	30	0	0.09	16.200	0.014	2.592
52		D19450	鋁打蓋	AL1:ECD3X10052S-XF1(古銅色)	6063-T5	6000	30	0	0.09	16.200	0.014	2.592
53		X86142	裝飾條	AL1:ECD3X10052S-XF1(古銅色)	6063-T6	3400	392	0	3.346	4459.549	0.283	376.783
54		X86142	裝飾條	AL1:ECD3X10052S-XF1(古銅色)	6063-T6	5200	28	0	3.346	487.178	0.283	41.161
55		X86143	裝飾條(企2)	AL3:銀色	6063-T6	3400	49	0	8.382	1396.441	0.581	96.795
56		X86144	小裝飾條(橫2)	AL1:ECD3X10052S-XF1(古銅色)	6063-T6	6000	15	0	4.072	366.480	0.318	28.611
57		X86145	裝飾壓蓋	AL2:ECK3X10063S-XF1(深灰色)	6063-T6	6000	61	0	0.854	312.564	0.048	17.568
58		X86146	加筋肋	MILL	6063-T6	6000	171	0	1.32	1354.320	0.000	0.000
59		X86147	連接件	MILL	6061-T6	5000	2	0	2.142	21.420	0.000	0.000
60		X86148	連接件	MILL	6061-T6	5000	4	0	1.569	31.380	0.000	0.000
61		X86149	連接件	MILL	6061-T6	5000	2	0	2.526	25.260	0.000	0.000
62		X86150	傳動杆	AL2:ECK3X10063S-XF1(深灰色)	6063-T5	6000	263	0	0.134	211.452	0.029	45.446
63		X86151	裝飾壓蓋	AL2:ECK3X10063S-XF1(深灰色)	6063-T5	5700	27	0	0.26	40.014	0.081	12.466
64		X86152	裝飾壓蓋	AL2:ECK3X10063S-XF1(深灰色)	6063-T5	3400	4	0	0.193	2.625	0.061	0.824

 美特鋁質有限公司 MIDI Aluminium Fabricator Ltd.	工程號:	J-857	計算:	陳梓豪	日期:	14-Dec-21	送呈:	施哥
	地盤名稱:	啟德站	核對:	练松文	日期:	14-Dec-21	副本:	细佬
	項目類別:	單元幕墙(第三批)	批准:	林仁安	日期:	14-Dec-21	此BM依據04/01/2022單元幕墙施工圖第7版計算	
BM編號:857-SW-M04-F-XXXX		A/C Code	2022/1/7	有顏色鋁料(Kg): 111609.729		無顏色鋁料(Kg): 6517.07		V.F總面積(米 7887.08

序號	修改標示	物料編號	鋁料名稱	顏色	合金狀態	長度 (mm)	數量 (支)		重量(Kgs)		V.F.(米 ²)		備注
							實用	後備	Kg/M	總重量	米 ² /米	Total_V.F.	
		X86154	裝飾條(企3)	AL3.銀色	6063-T6	3400	14	0	7.484	356.238	0.519	24.704	
		X86166	鋁槽	MILL	6063-T6	6000	1	0	0.951	5.706	0.000	0.000	
65		N536	87×25×3mm鋁角	MILL	6063-T5	3400	63	0	0.882	188.924	0.000	0.000	
66		N544	24×20×2mm鋁角	MILL	6063-T5	3400	406	0	0.226	311.970	0.000	0.000	
67		N614	40×29×4mm鋁角	MILL	6063-T5	6000	32	0	0.701	134.592	0.000	0.000	
68		B2968	13.4×4.5風撐鋁巴	MILL	6063-T6	5800	117	0	0.161	109.255	0.000	0.000	
69		C747	窗組角碼	MILL	6063-T6	6000	12	0	0.792	57.024	0.000	0.000	
70		N525	50×28.5×3mm護欄鋁角	MILL	6063-T6	6000	5	0	0.611	18.330	0.000	0.000	

以下空白

J-857單元式幕牆鋁料模圖(1)

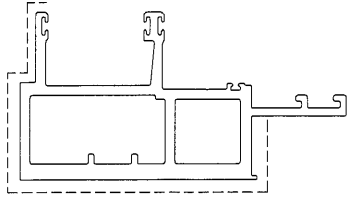

模號: X86047
 名稱: 公企料
 合金狀態: 6063-T6
 重量: 7.516 KG/M
 V.F.: 0.4086 m²/m

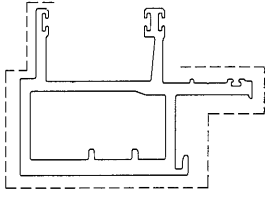

模號: X86048
 名稱: 公企料 (生窗)
 合金狀態: 6063-T6
 重量: 5.749 KG/M
 V.F.: 0.3449 m²/m

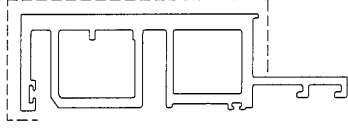

模號: X86049
 名稱: 母企料
 合金狀態: 6063-T6
 重量: 6.724 KG/M
 V.F.: 0.3934 m²/m

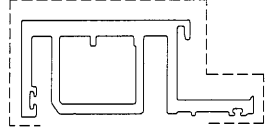

模號: X86050
 名稱: 母企料 (生窗)
 合金狀態: 6063-T6
 重量: 5.042 KG/M
 V.F.: 0.3296 m²/m

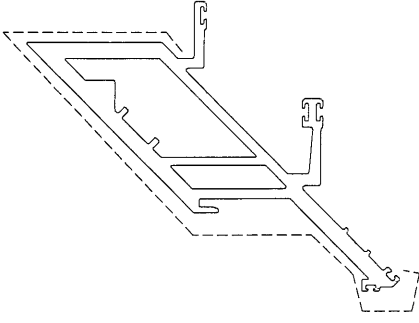

模號: X86051
 名稱: 公企料 (轉角)
 合金狀態: 6063-T6
 重量: 9.711 KG/M
 V.F.: 0.4678 m²/m

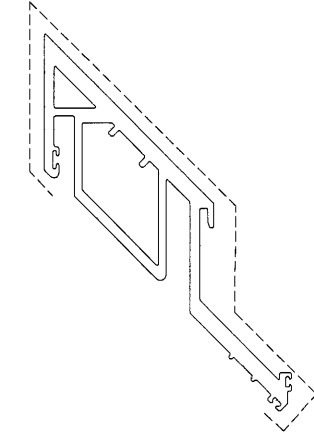

模號: X86052
 名稱: 母企料 (轉角)
 合金狀態: 6063-T6
 重量: 7.942 KG/M
 V.F.: 0.4441 m²/m

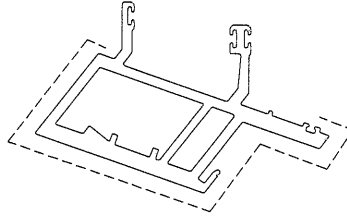

模號: X86053
 名稱: 公企料 (轉角)
 合金狀態: 6063-T6
 重量: 6.761 KG/M
 V.F.: 0.3565 m²/m

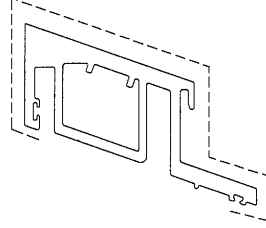

模號: X86054
 名稱: 母企料 (轉角)
 合金狀態: 6063-T6
 重量: 5.713 KG/M
 V.F.: 0.3371 m²/m

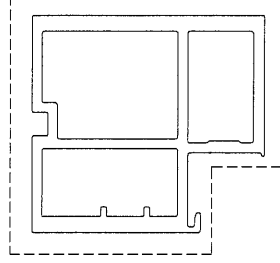

模號: X86055
 名稱: 中企料
 合金狀態: 6063-T6
 重量: 9.511 KG/M
 V.F.: 0.4993 m²/m

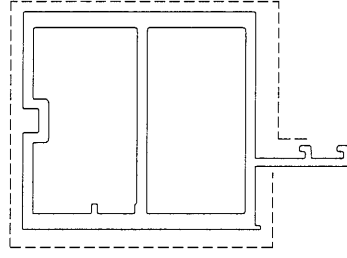

模號: X86056
 名稱: 中企料
 合金狀態: 6063-T6
 重量: 9.903 KG/M
 V.F.: 0.4975 m²/m

J-857單元式幕牆鋁料模圖(2)

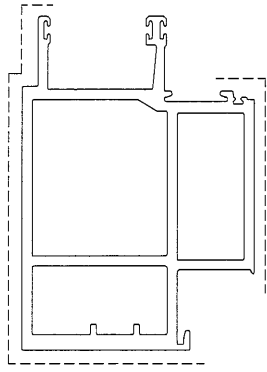

模號: X86057
 名稱: 公企料
 合金狀態: 6063-T6
 重量: 10.577KG/M
 V.F.: 0.4810 m²/m

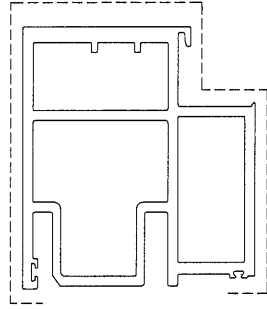

模號: X86058
 名稱: 母企料 (生窗)
 合金狀態: 6063-T6
 重量: 10.159KG/M
 V.F.: 0.4375 m²/m

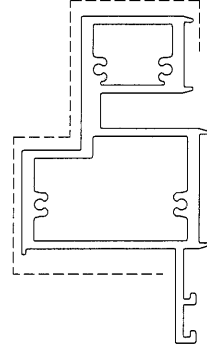

模號: X86059
 名稱: 底橫料
 合金狀態: 6063-T6
 重量: 7.747 KG/M
 V.F.: 0.3993 m²/m

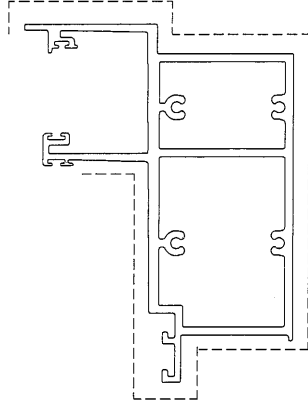

模號: X86060
 名稱: 頂橫料
 合金狀態: 6063-T6
 重量: 8.604 KG/M
 V.F.: 0.5437 m²/m

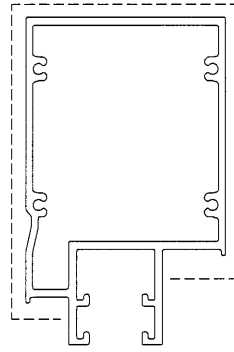

模號: X86061
 名稱: 硬窗中橫
 合金狀態: 6063-T6
 重量: 6.483 KG/M
 V.F.: 0.4265 m²/m

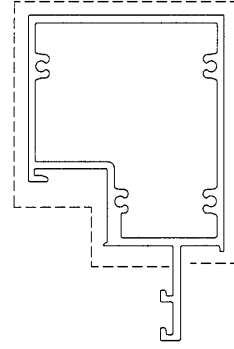

模號: X86062
 名稱: 生窗中橫
 合金狀態: 6063-T6
 重量: 5.706 KG/M
 V.F.: 0.4644 m²/m

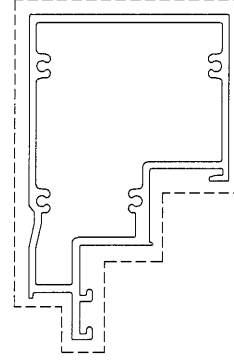

模號: X86063
 名稱: 生窗中橫
 合金狀態: 6063-T6
 重量: 5.960 KG/M
 V.F.: 0.5189 m²/m

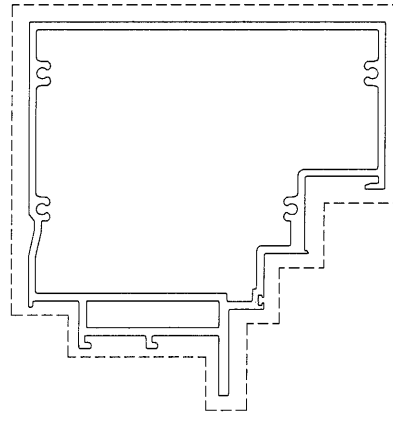

模號: X86064
 名稱: 生窗中橫
 合金狀態: 6063-T6
 重量: 9.022 KG/M
 V.F.: 0.5992 m²/m

J-857單元式幕牆鋁料模圖(3)

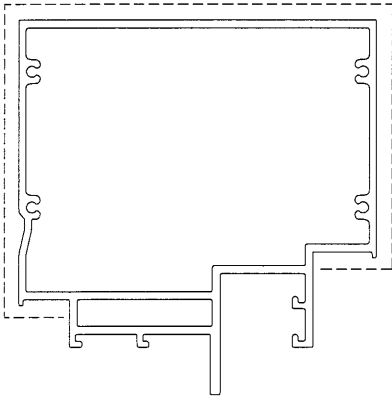

模號: X86065
 名稱: 梗窗中橫
 合金狀態: 6063-T6
 重量: 9.368 KG/M
 V.F.: 0.5370 m²/m

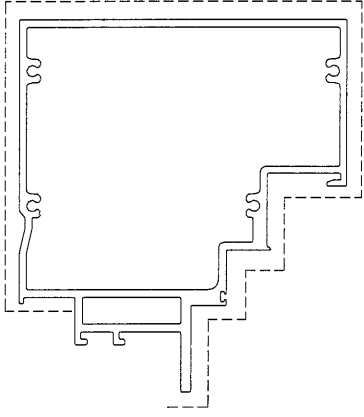

模號: X86066
 名稱: 生窗中橫
 合金狀態: 6063-T6
 重量: 8.652 KG/M
 V.F.: 0.5865 m²/m

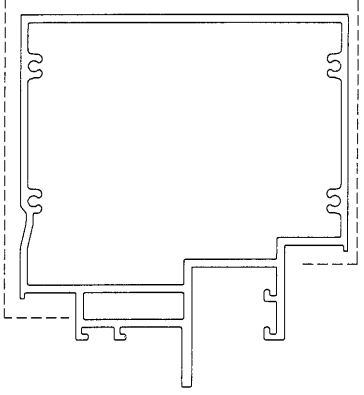

模號: X86067
 名稱: 梗窗中橫
 合金狀態: 6063-T6
 重量: 8.846 KG/M
 V.F.: 0.5188 m²/m

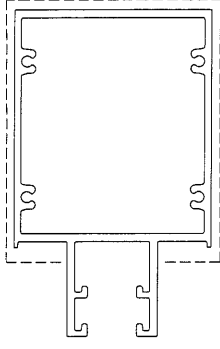

模號: X86068
 名稱: 梗窗中橫
 合金狀態: 6063-T6
 重量: 6.227 KG/M
 V.F.: 0.4234 m²/m

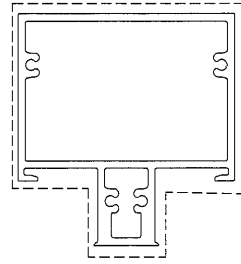

模號: X86069
 名稱: 生窗中橫
 合金狀態: 6063-T6
 重量: 5.621 KG/M
 V.F.: 0.5117 m²/m

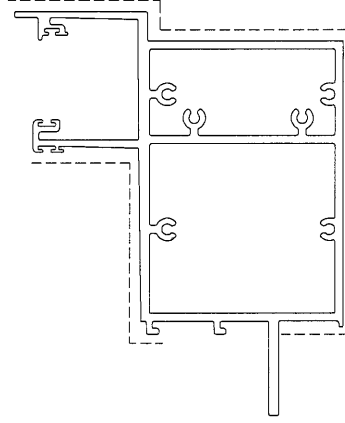

模號: X86070
 名稱: 頂橫料
 合金狀態: 6063-T5
 重量: 10.370KG/M
 V.F.: 0.6084 m²/m



模號: X86071
 名稱: 裝飾壓蓋
 合金狀態: 6063-T6
 重量: 0.815 KG/M
 V.F.: 0.1215 m²/m

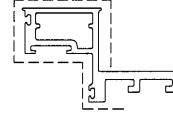

模號: X86072
 名稱: 窗玉料
 合金狀態: 6063-T6
 重量: 1.885 KG/M
 V.F.: 0.2266 m²/m

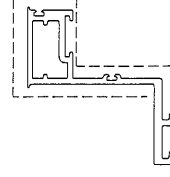

模號: X86073
 名稱: 轉角副框料
 合金狀態: 6063-T6
 重量: 1.945 KG/M
 V.F.: 0.2682 m²/m

J-857單元式幕牆鋁料模圖(4)



模號: X86074
 名稱: 梗副框料
 合金狀態: 6063-T6
 重量: 0.809 KG/M
 V.F.: 0.070 m²/m

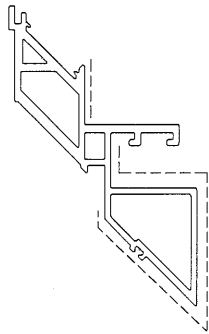

模號: X86075
 名稱: 轉角壓蓋
 合金狀態: 6063-T6
 重量: 4.643 KG/M
 V.F.: 0.3485 m²/m

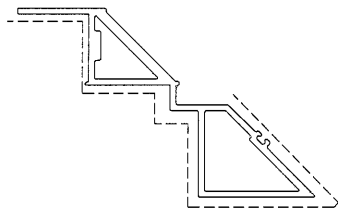

模號: X86076
 名稱: 轉角壓蓋
 合金狀態: 6063-T6
 重量: 3.453 KG/M
 V.F.: 0.3246 m²/m

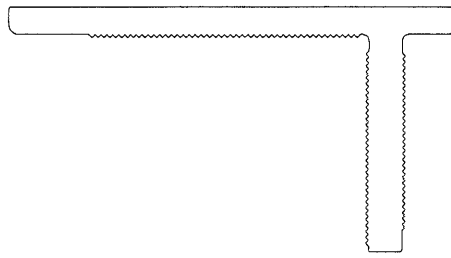

模號: X86077
 名稱: 牆邊鋁碼
 合金狀態: 6061-T6
 重量: 14.517KG/M
 V.F.: 0 m²/m



模號: X86078
 名稱: 33x30x3mm鋁槽
 合金狀態: 6063-T6
 重量: 0.747 KG/M
 V.F.: 0 m²/m

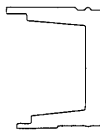

模號: X86079
 名稱: 水槽料駁接碼
 合金狀態: 6061-T6
 重量: 2.589 KG/M
 V.F.: 0 m²/m

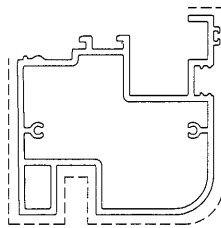

模號: X86080
 名稱: 小裝飾條(橫1)
 合金狀態: 6063-T6
 重量: 4.282 KG/M
 V.F.: 0.3526 m²/m

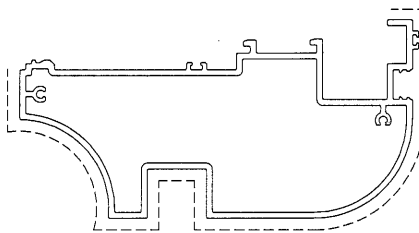

模號: X86081
 名稱: 大裝飾條(橫)
 合金狀態: 6063-T6
 重量: 5.613 KG/M
 V.F.: 0.4664 m²/m

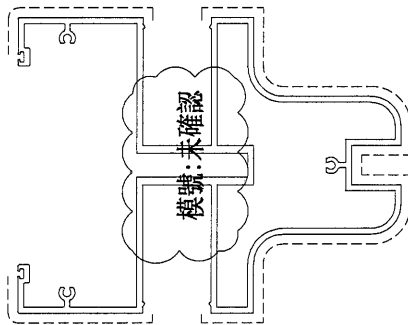

模號: X86082
 名稱: 裝飾條(企)
 合金狀態: 6063-T5
 重量: 8.138 KG/M
 V.F.: 0.575 m²/m



模號: X86083
 名稱: 連接件
 合金狀態: 6063-T6
 重量: 0.807 KG/M
 V.F.: 0 m²/m

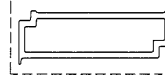

模號: X86084
 名稱: 梗副框料
 合金狀態: 6063-T6
 重量: 1.563 KG/M
 V.F.: 0.1247 m²/m



模號: X86085
 名稱: 連接件
 合金狀態: 6061-T6
 重量: 4.761 KG/M
 V.F.: 0 m²/m

J-857單元式幕牆鋁料模圖(5)

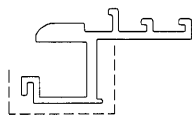

模號: X86086
名稱: 梘副框料
合金狀態: 6063-T6
重量: 2.318 KG/M
V.F.: 0.2393 m²/m

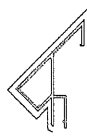

模號: X86092
名稱: 鋁扣碼
合金狀態: 6063-T5
重量: 0.469 KG/M
V.F.: 0.1301 m²/m



模號: X86087
名稱: 60介子
合金狀態: 6061-T6
重量: 1.139 KG/M
V.F.: 0 m²/m

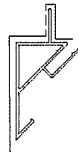

模號: X86093
名稱: 鋁扣碼
合金狀態: 6063-T5
重量: 0.525 KG/M
V.F.: 0.1429 m²/m

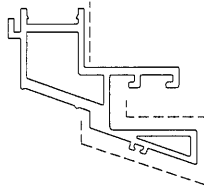

模號: X86088
名稱: 轉角壓蓋
合金狀態: 6063-T6
重量: 3.478 KG/M
V.F.: 0.2856 m²/m



模號: X86094
名稱: 鋁扣蓋
合金狀態: 6063-T5
重量: 0.192 KG/M
V.F.: 0.0344 m²/m

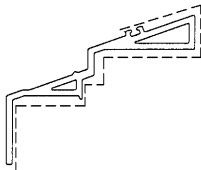

模號: X86089
名稱: 轉角壓蓋
合金狀態: 6063-T6
重量: 1.910 KG/M
V.F.: 0.2155 m²/m

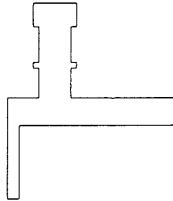

模號: X86095
名稱: 直鋁掛碼
合金狀態: 6061-T6
重量: 6.195 KG/M
V.F.: 0 m²/m



模號: X86090
名稱: 鋁槽
合金狀態: 6063-T6
重量: 0.718 KG/M
V.F.: 0 m²/m

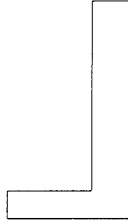

模號: X86096
名稱: 60x110x20mm鋁角
合金狀態: 6061-T6
重量: 7.593 KG/M
V.F.: 0 m²/m



模號: X86091
名稱: 鋁扣碼
合金狀態: 6063-T6
重量: 0.628 KG/M
V.F.: 0 m²/m

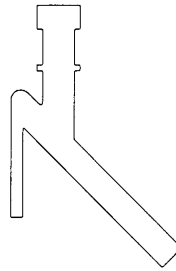

模號: X86097
名稱: 斜鋁掛碼
合金狀態: 6061-T6
重量: 7.930 KG/M
V.F.: 0 m²/m

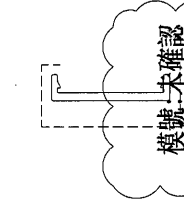

模號: X86098
名稱: 鋁扣碼
合金狀態: 6063-T5
重量: 0.817 KG/M
V.F.: 0.0999 m²/m

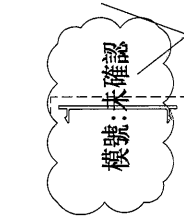

模號: X86099
名稱: 鋁扣碼
合金狀態: 6063-T5
重量: 0.301 KG/M
V.F.: 0.063 m²/m

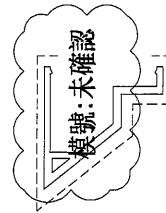

模號: X86102
名稱: 鋁扣蓋
合金狀態: 6063-T6
重量: 1.710 KG/M
V.F.: 0.1807 m²/m



模號: X86101
名稱: 鋁扣碼
合金狀態: 6063-T6
重量: 0.260 KG/M
V.F.: 0 m²/m

模號: X86100
名稱: 轉接件
合金狀態: 6061-T6
重量: 4.899 KG/M
V.F.: 0 m²/m

J-857單元式幕牆鋁料模圖(6)

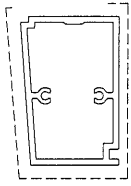

模號: X86103
名稱: 副框料
合金狀態: 6063-T6
重量: 2.178 KG/M
V.F.: 0.2015 m²/m

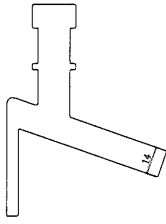

模號: X86104
名稱: 斜鋁掛碼
合金狀態: 6061-T6
重量: 6.492 KG/M
V.F.: 0 m²/m

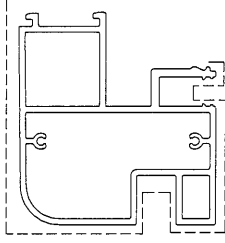

模號: X86105
名稱: 小裝飾條(橫2)
合金狀態: 6063-T6
重量: 4.837 KG/M
V.F.: 0.3488 m²/m



模號: D19450
名稱: 鋁扣蓋
合金狀態: 6063-T5
重量: 0.09 KG/M
V.F.: 0.0144 m²/m

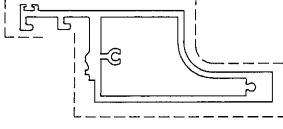

模號: X86142
名稱: 裝飾條
合金狀態: 6063-T6
重量: 3.346 KG/M
V.F.: 0.2827 m²/m

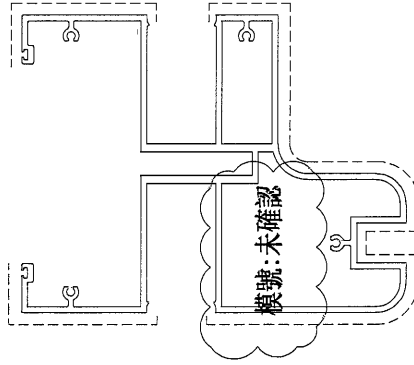

模號: X86143
名稱: 裝飾條(企2)
合金狀態: 6063-T5
重量: 8.382 KG/M
V.F.: 0.581 m²/m

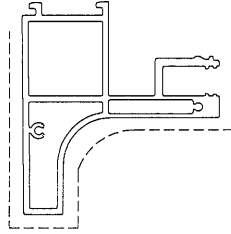

模號: X86144
名稱: 小裝飾條(橫2)
合金狀態: 6063-T6
重量: 4.072 KG/M
V.F.: 0.3179 m²/m



模號: X86145
名稱: 裝飾壓蓋
合金狀態: 6063-T6
重量: 0.854 KG/M
V.F.: 0.1304 m²/m

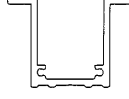

模號: X86146
名稱: 加筋肋
合金狀態: 6063-T6
重量: 1.317 KG/M
V.F.: 0 m²/m

J-857單元式幕牆鋁料模圖(7)

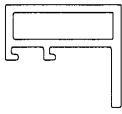

模號: X86147
 名稱: 連接件
 合金狀態: 6061-T6
 重量: 2.142 KG/M
 V.F.: 0 m²/m

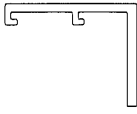

模號: X86148
 名稱: 連接件
 合金狀態: 6061-T6
 重量: 1.569 KG/M
 V.F.: 0 m²/m

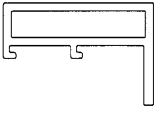

模號: X86149
 名稱: 連接件
 合金狀態: 6061-T6
 重量: 2.526 KG/M
 V.F.: 0 m²/m



模號: X86150
 名稱: 傳動杆
 合金狀態: 6063-T5
 重量: 0.134 KG/M
 V.F.: 0.0288 m²/m



模號: X86151
 名稱: 裝飾壓蓋
 合金狀態: 6063-T5
 重量: 0.260 KG/M
 V.F.: 0.0800 m²/m



模號: X86152
 名稱: 裝飾壓蓋
 合金狀態: 6063-T5
 重量: 0.193 KG/M
 V.F.: 0.0606 m²/m

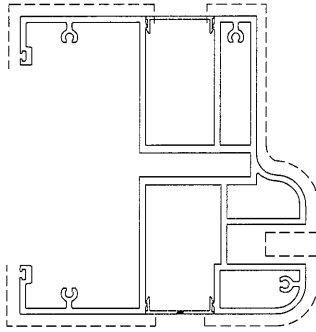

模號: X86154
 名稱: 裝飾條(企)
 合金狀態: 6063-T6
 重量: 7.484 KG/M
 V.F.: 0.519 m²/m

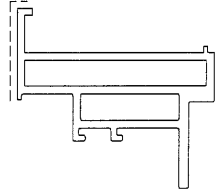

模號: X86172
 名稱: 梗副框料
 合金狀態: 6063-T6
 重量: 4.401 KG/M
 V.F.: 0.079 m²/m

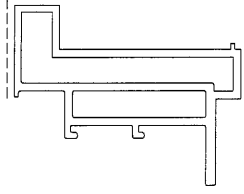

模號: X86173
 名稱: 梗副框料
 合金狀態: 6063-T6
 重量: 4.961 KG/M
 V.F.: 0.095 m²/m

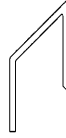

模號: X86166
 名稱: 鋁槽
 合金狀態: 6063-T6
 重量: 0.951 KG/M
 V.F.: 0 m²/m

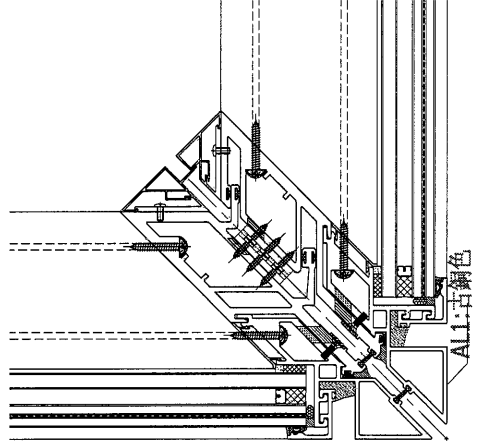
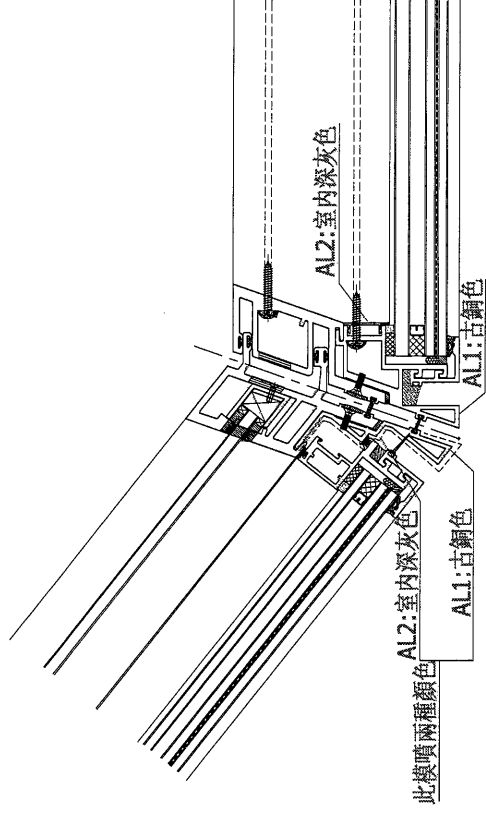
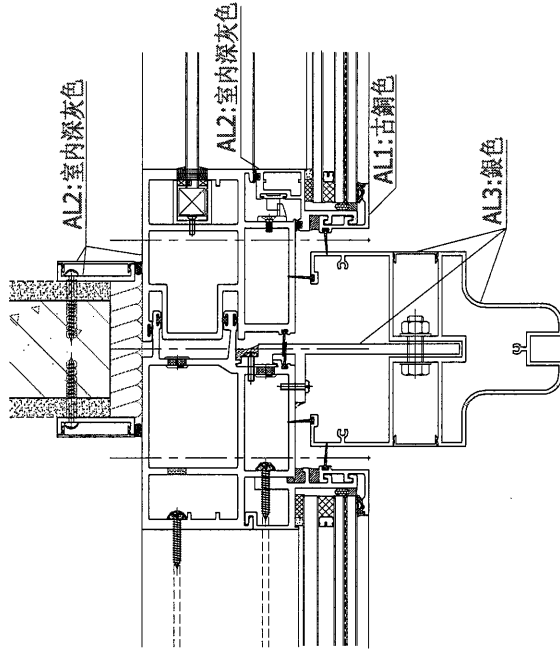
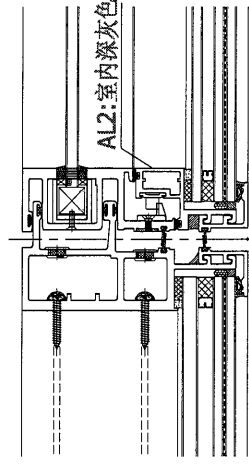
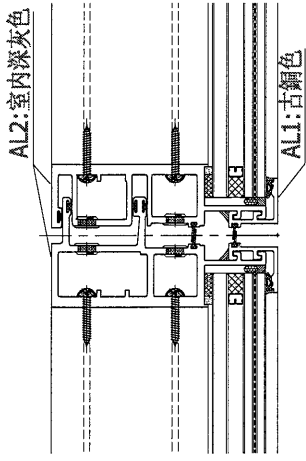

型材顏色圖1

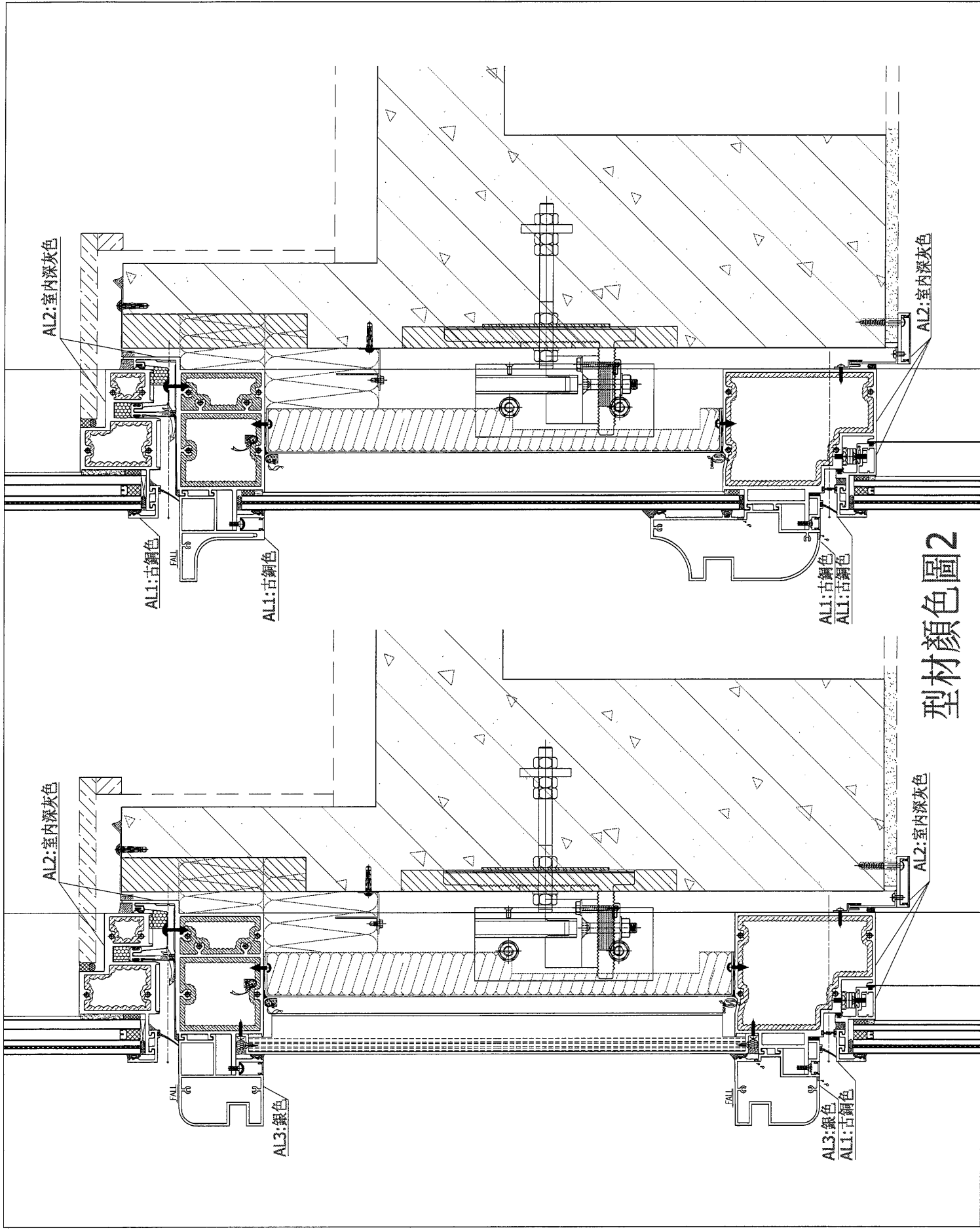

型材顏色圖2