

工程指示 / 要求簡箋(E.I.)

工程指示編號：EI / 4155 / 21 修改版次：G

工程編號：J857 工程名稱：啟德 6552

工程項目：幕牆單元件 - 確認模圖(興發鋁材)

收件人：Maggie Lor (羅小姐) 發件人：Yancy Chen 日期：30/12/2021

要求提供 / 確認 事項：

- | | | |
|------------------------------------|-------------------------------------|-------------------------------|
| <input type="checkbox"/> 初步鋁料 B.M. | <input type="checkbox"/> 加工拆圖，然後生產 | <input type="checkbox"/> 尺寸表 |
| <input type="checkbox"/> 正式鋁料 B.M. | <input type="checkbox"/> 技術上資料 / 指示 | <input type="checkbox"/> 報價 |
| <input type="checkbox"/> 配件 B.M. | <input type="checkbox"/> 樣辦或貨品說明書 | <input type="checkbox"/> 分判合約 |
| <input type="checkbox"/> 其他：_____ | | |

內容：

現確認模圖 3 頁。

請在 31/12/2021 前完成上列要求。

附：

1+ 3 頁

以上項目為：

- 原合約工程包 原合約工程加 / 減賬 新工程報價

原因：-

分發東莞各部門：

- () 生產技術總監 連附件 () 技術部 連附件 () 生產部 連附件 () 機械設計部 連附件
 () 採購部 連附件 (✓) 生產統籌部 連附件
 (✓) 質檢部 連附件 () 會計部 連附件 () 報關組 連附件 () 其他 _____ 連附件

分發香港各部門：

- () 行政部 連附件 () 會計部 連附件 () 統籌部 連附件 () 工程部地盤科文 連附件
 () 採購部 連附件 () QS 部 連附件 () 維修部 連附件 () 其他 _____ 連附件

傳遞編號：

HK 2428 / 21

發件人簽署：

項目經理簽署：

此型材如停止订货两年以上，我司有权对模具进行报废或销毁
如私自改动而确认，导致生产出来有异议，我司一律不承担责任！

A	版次	1	型号
---	----	---	----

由于用假通模设计，这里会有凸线，请接受

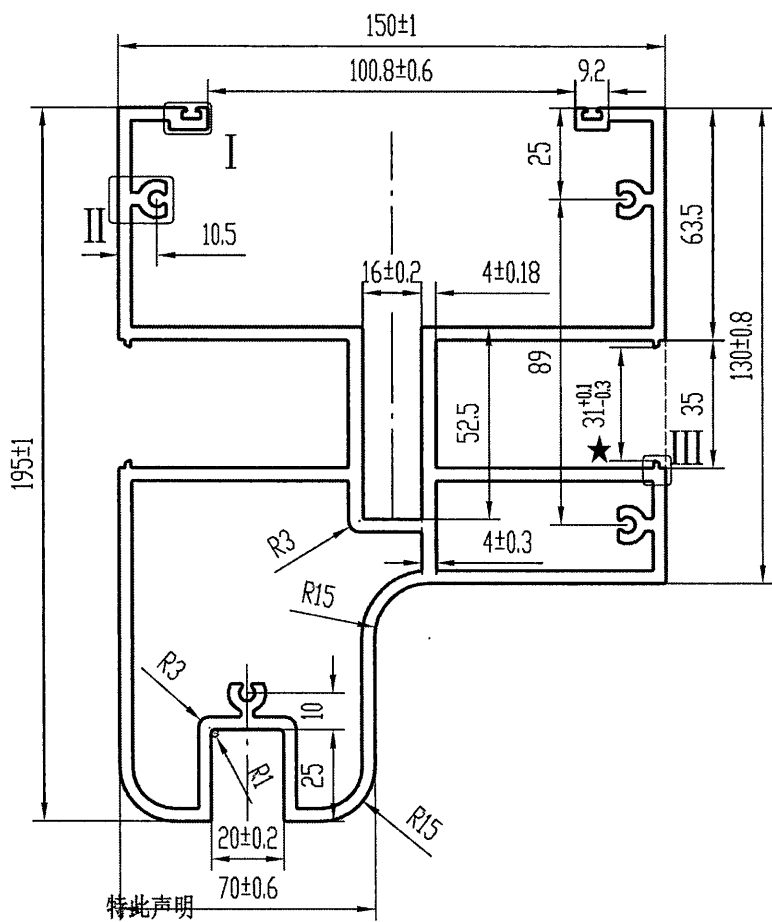
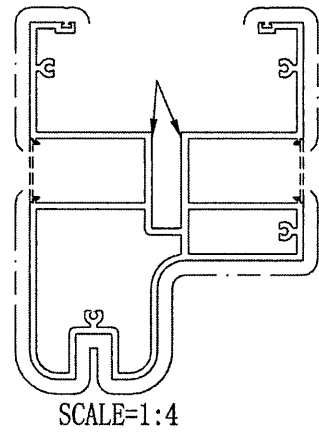
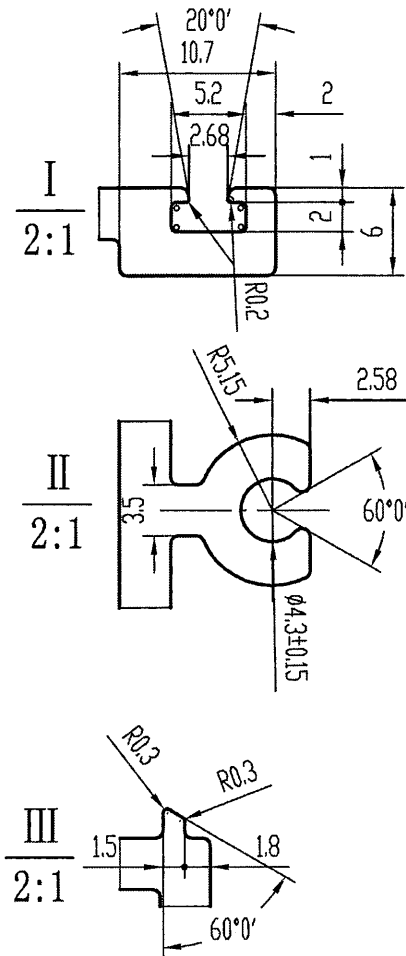

美特铝质有限公司	
承认图面	<i>[Signature]</i>
日期	30/12/2021

技术要求

1. 装饰面为：_____
2. 基材验收标准按EN755-9执行
3. 表面处理是：粉末喷涂
4. 带“★”尺寸以实配为准
5. $\circ = R0.3$

- 特此声明
1. 此图与客户“来样/来图”相符，若涉及专利或商标事宜，概由需方负责。
 2. 如与其它型材或配件配合，需注明或提供配套件，否则产生的装配问题，由客户自行承担。
 3. 客户确认图纸，包括确认并认可图纸上所示的图形、公差、验收标准，模具费，单重和装饰面面积等图面上的信息。

计划用量 吨

未注实心部位壁厚	3.5 ± 0.18	机型	0	未注圆角	R0.5	外 D	239.91 mm	材料	
未注空心部位壁厚	3.5 ± 0.3	备注		周长	1389.4 mm	比例	1:2	6063-T6	
装饰面面积	0.8336 m ² /m	 广东兴发铝业有限公司 兴发铝业(成都)有限公司 兴发铝业(江西)有限公司 兴发铝业(河南)有限公司 总部技术部E-mail: tech@xingfa.com 联系电话: 0757-66695205		型材重量	9.530 Kg/m	客户编号	X86143	型号	
设计	徐嘉琪 2021.12.29			名称					
校核	郑俊豪 2021.12.29								
批准	陆承强 2021.12.29								

此型材如停止订货两年以上，我司有权对模具进行报废或销毁
如私自改动而确认，导致生产出来有异议，我司一律不承担责任！

A	版次	1	型号
---	----	---	----

由于用假通模设计，这里会有凸线，请接受

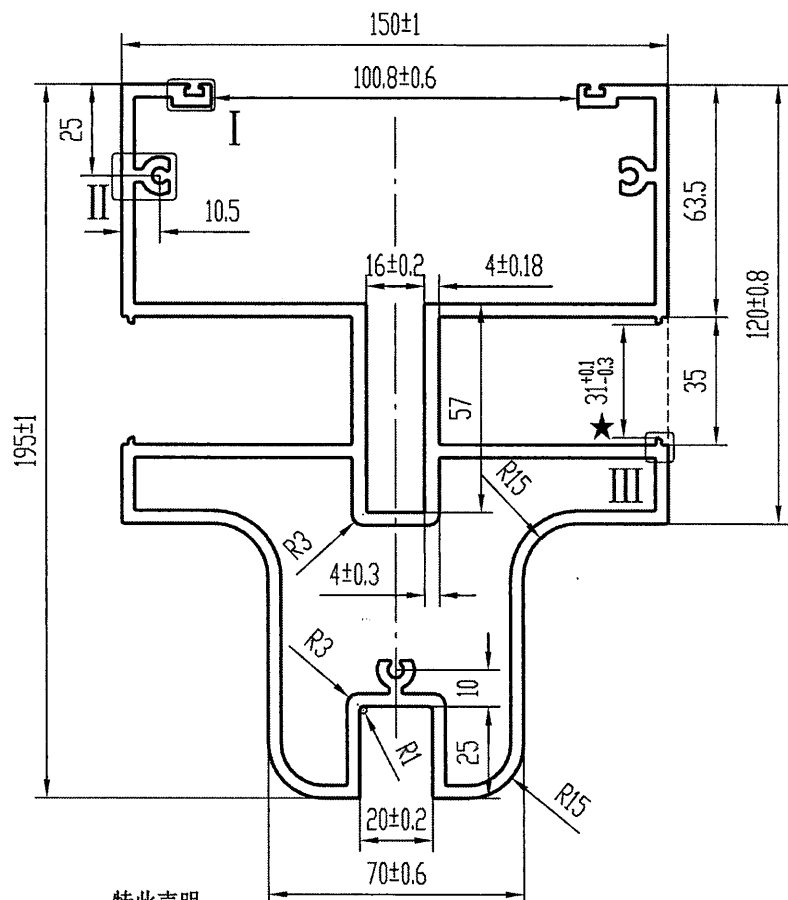
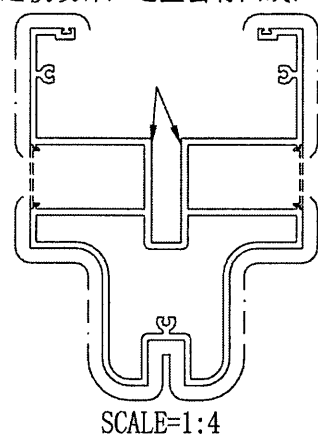
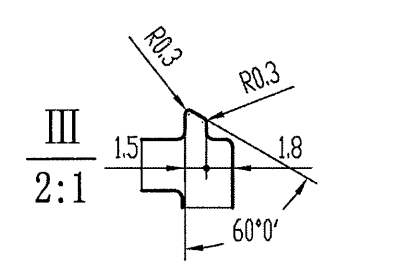
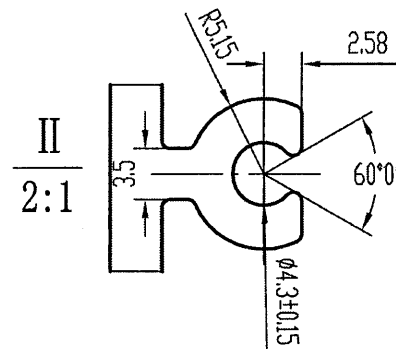
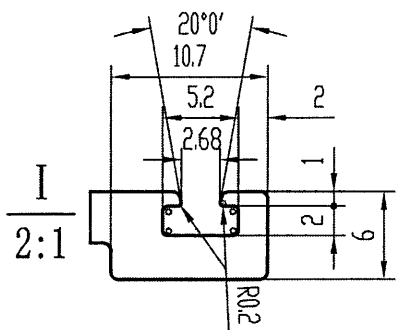

美特铝质有限公司	
承认图面	<i>[Signature]</i>
日期	30/12-2021

技术要求

1. 装饰面为: _____
2. 基材验收标准按EN755-9执行
3. 表面处理是: 粉末喷涂
4. 带“★”尺寸以实配为准
5. $\phi = R0.3$

特此声明

1. 此图与客户“来样/来图”相符，若涉及专利或商标事宜，概由需方负责。
2. 如与其它型材或配件配合，需注明或提供配套件，否则产生的装配问题，由客户自行承担。
3. 客户确认图纸，包括确认并认可图纸上所示的图形、公差、验收标准，模具费，单重和装饰面面积等图面上的信息。

计划用量 吨

未注实心部位壁厚	3.5 ± 0.18	机 型	0	未注圆角	R0.5	外 D	225.43 mm	材 料	
未注空心部位壁厚	3.5 ± 0.3	备 注		周 长	1391.8 mm	比 例	1:2	6063-T5	T6
装饰面面积	0.8351 m ² /m	 广东兴发铝业有限公司 兴发铝业(成都)有限公司 兴发铝业(江西)有限公司 兴发铝业(河南)有限公司 总部技术部E-mail: tech@xingfa.com 联系电话: 0757-66695205		型材重量	9.293 Kg/m	客户编号	X86082	型号	
设计	徐嘉琪 2021.12.29			名称					
校核	郑俊豪 2021.12.29								
批准	陆承强 2021.12.29								

