

工程指示 / 要求簡箋(E.I.)

工程指示編號：EI / 4155/21

修改版次：-

以此為準

工程編號：J857

工程名稱：啟德 6552

工程項目：幕牆單元件 - 確認部分模圖(興發鋁材)

收件人：Maggie Lor (羅小姐)

發件人：Yancy Chen

日期：17/12/2021

□要求提供 / □確認 事項：

- () 初步鋁料 B.M. () 加工拆圖，然後生產 () 尺寸表
- () 正式鋁料 B.M. () 技術上資料 / 指示 () 報價
- () 配件 B.M. () 樣辦或貨品說明書 () 分判合約
- () 其他：_____

內容：

現確認部分模圖。共36頁。

請在 20/12/2021 前完成上列要求。

附：

1+36頁

以上項目為：

- 原合約工程包 原合約工程加 / 減賬 新工程報價

原因：-

分發東莞各部門：

- () 生產技術總監 連附件 () 技術部 連附件 () 生產部 連附件 () 機械設計部 連附件
- () 採購部 連附件 () 生產統籌部 連附件
- () 質檢部 連附件 () 會計部 連附件 () 報關組 連附件 () 其他 _____ 連附件

分發香港各部門：

- () 行政部 連附件 () 會計部 連附件 () 統籌部 連附件 () 工程部地盤科文 連附件
- () 採購部 連附件 () QS 部 連附件 () 維修部 連附件 () 其他 _____ 連附件

傳遞編號：

HK 2300 / 21

發件人簽署：

(Signature)

項目經理簽署：

(Signature)

此型材如停止订货两年以上，我司有权对模具进行报废或销毁如私自改动而确认，导致生产出来有异议，我司一律不承担责任！

A	版次	1	型号
---	----	---	----

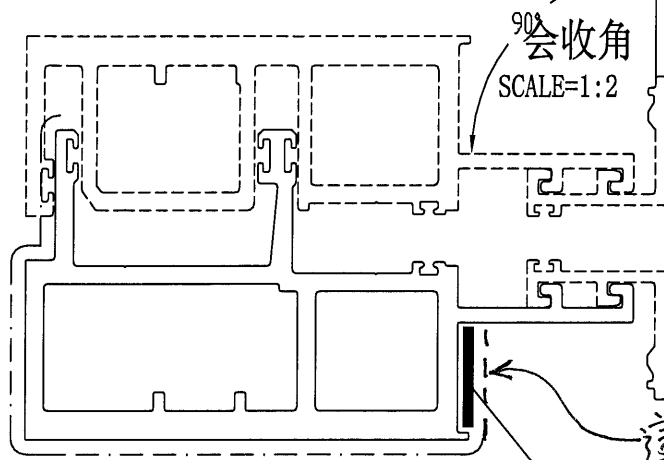

美特铝业有限公司	
承認圖面	<i>[Signature]</i>
日期	16/2

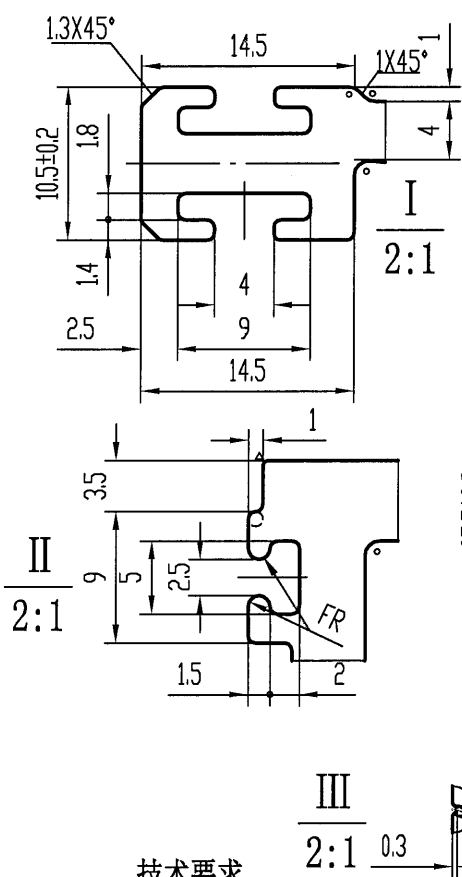
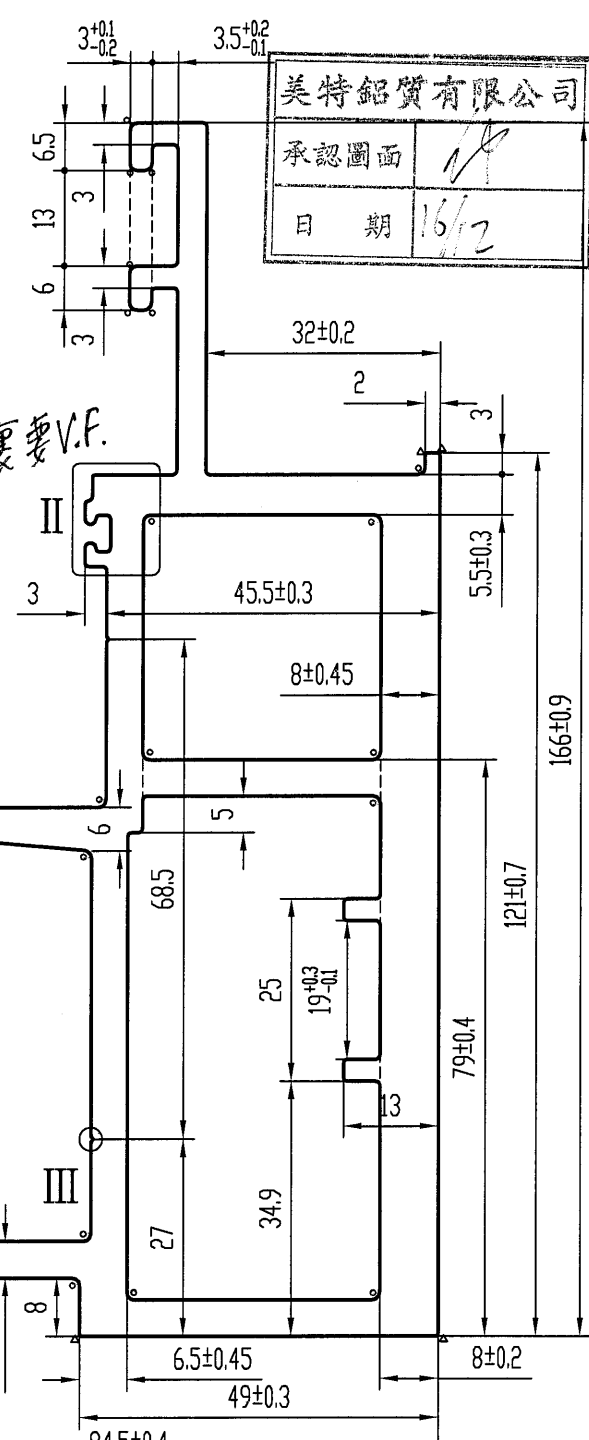

打胶面不作喷涂处理

這裏要V.F.

技术要求

1. 装饰面为: _____
2. 基材验收标准按EN755-9执行
3. 表面处理是: 氟碳喷涂
4. 带“★”尺寸以实配为准
5. °=R1 6.△=R0.3

特此声明

1. 此图与客户“来样/来图”相符，若涉及专利或商标事宜，概由需方负责。
2. 如与其它型材或配件配合，需注明或提供配套件，否则产生的装配问题，由客户自行承担。
3. 客户确认图纸，包括确认并认可图纸上所示的图形、公差、验收标准，模具费，单重和装饰面面积等图面上的信息。

计划用量 吨

未注实心部位壁厚	4±0.18	机 型	0	未注圆角	R0.5	外 D	173.44 mm	材 料		
未注空心部位壁厚	5±0.3	备 注		周 长	681.0 mm	比 例	1:1	6063-T6		
装饰面面积	0.4086 m ² /m	 广东兴发铝业有限公司 兴发铝业(成都)有限公司 广东兴发铝业(江西)有限公司 广东兴发铝业(河南)有限公司		型材重量	7.516 Kg/m					
设计	徐嘉琪 2021.11.27			客户编号	X86047					
校核	钟慧丹 2021.11.27			型 号						
批准	何嘉维 2021.11.27			名 称						
总部技术部E-mail: tech@xingfa.com 联系电话: 0757-66695205										

此型材如停止订货两年以上，我司有权对模具进行报废或销毁如私自改动而确认，导致生产出来有异议，我司一律不承担责任！

A	版次	1	型号
---	----	---	----

這裏要V.F.

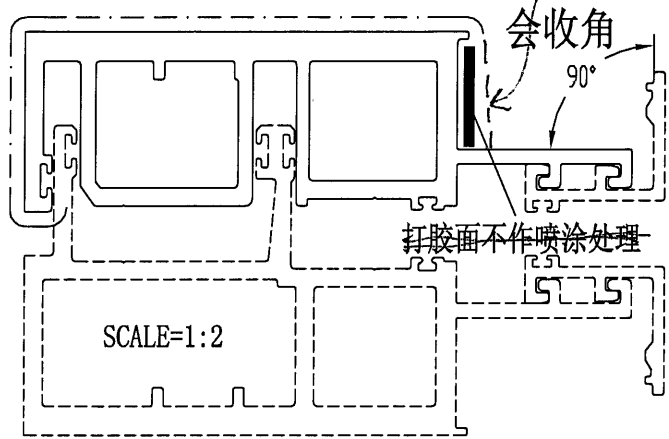

美特铝业有限公司	
承認圖面	1/1
日期	10/2

是否要标打胶面？(打胶面不要喷涂处要另外收费)

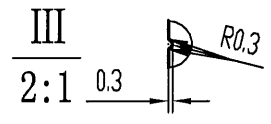
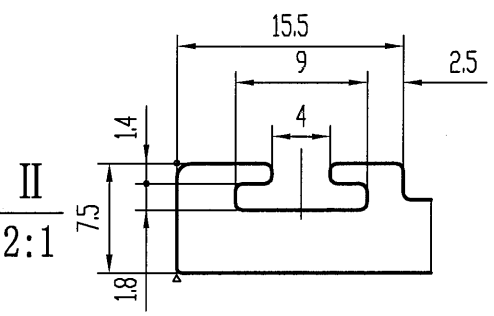
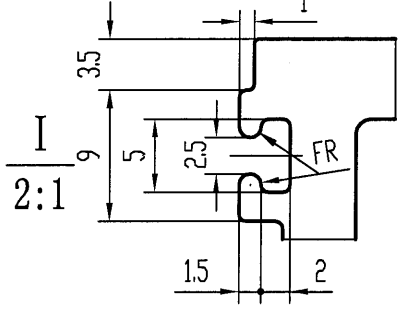

技术要求

1. 装饰面为: _____
2. 基材验收标准按EN755-9执行
3. 表面处理是: 氟碳喷涂
4. 带“★”尺寸以实配为准
5. °=R1 6.△=R0.3

特此声明

1. 此图与客户“来样/来图”相符，若涉及专利或商标事宜，概由需方负责。
2. 如与其它型材或配件配合，需注明或提供配套件，否则产生的装配问题，由客户自行承担。
3. 客户确认图纸，包括确认并认可图纸上所示的图形、公差、验收标准，模具费，单重和装饰面面积等图面上的信息。

计划用量 吨

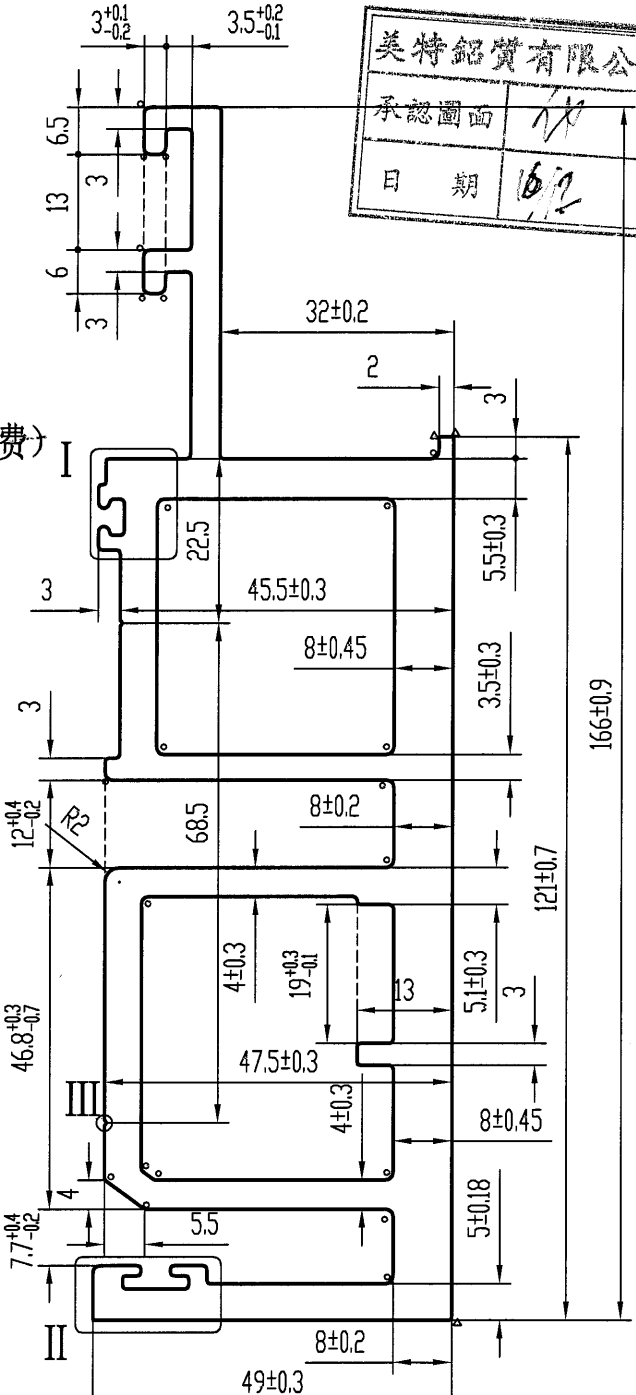

未注实心部位壁厚	4 ± 0.18	机 型	0	未注圆角	R0.5	外 D	171.22 mm	材 料	
未注空心部位壁厚	5 ± 0.3	备 注		周 长	655.7 mm	比 例	1:1	6063-T6	
装饰面面积	0.3934 m ² /m	 广东兴发铝业股份有限公司 兴发铝业(成都)有限公司 广东兴发铝业(江西)有限公司 广东兴发铝业(河南)有限公司		型材重量	6.724 Kg/m				
设计	徐嘉琪 2021.11.27			客户编号	X86049				
校核	钟慧丹 2021.11.27			型 号					
批准	何嘉维 2021.11.27			名 称					
总部技术部E-mail: tech@xingfa.com 联系电话: 0757-66695205									

此型材如停止订货两年以上，我司有权对模具进行报废或销毁如私自改动而确认，导致生产出来有异议，我司一律不承担责任！

A	版次	1	型号
---	----	---	----

美特铝业有限公司	
承認圖面	
日期	16/17

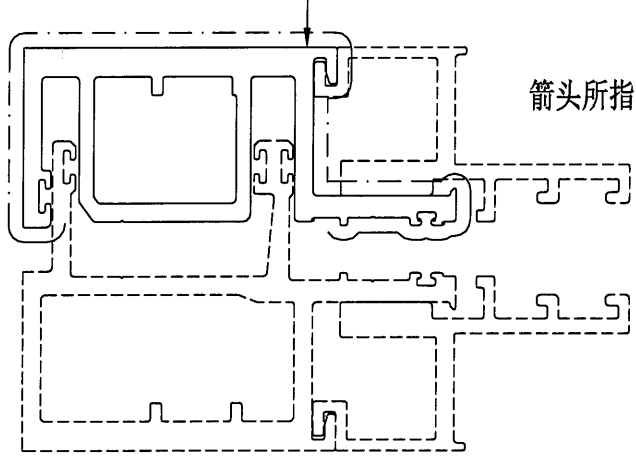

箭头所指周边区域喷涂时可能会出现起影

请提供配合长度！

SCALE=1:2

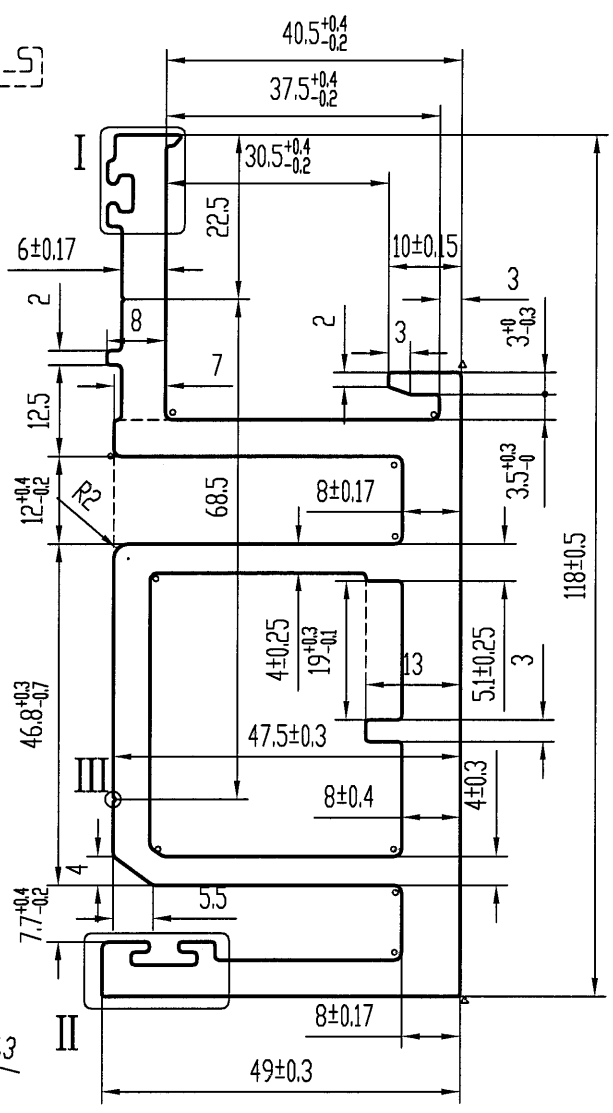
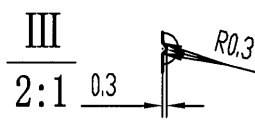
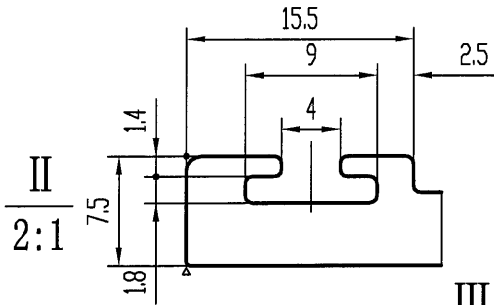
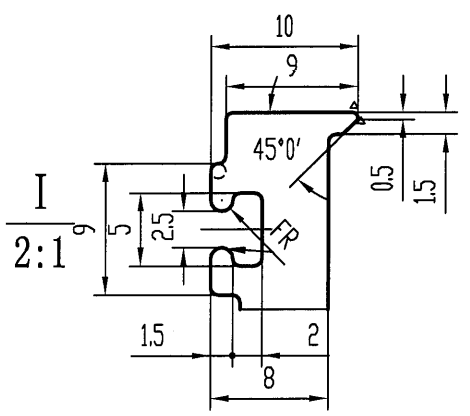

技术要求

1. 装饰面为: _____
2. 基材验收标准按EN755-9执行
3. 表面处理是: 氟碳喷涂 ✓
4. 带“★”尺寸以实配为准
5. °=R1 6.△=R0.3

特此声明

1. 此图与客户“来样/来图”相符，若涉及专利或商标事宜，概由需方负责。
2. 如与其它型材或配件配合，需注明或提供配套件，否则产生的装配问题，由客户自行承担。
3. 客户确认图纸，包括确认并认可图纸上所示的图形、公差、验收标准，模具费，单重和装饰面面积等图面上的信息。

计划用量 吨

未注实心部位壁厚	5 ± 0.15	机 型	0	未注圆角	R0.5	外 D	126.94 mm	材 料		
未注空心部位壁厚	5 ± 0.25	备 注		周 长	548.3 mm	比 例	1:1	6063-T6		
装饰面面积	0.3290 m ² /m			广东兴发铝业有限公司 兴发铝业(成都)有限公司 广东兴发铝业(江西)有限公司 广东兴发铝业(河南)有限公司		型材重量	5.038 Kg/m			
设计	徐嘉琪					2021.11.27	客户编号	X86050		
校核	钟慧丹					2021.11.27	型 号			
批准	何嘉维					2021.11.27	名 称			
总部技术部E-mail: tech@xingfa.com 联系电话: 0757-66695205										

此型材如停止订货两年以上，我司有权对模具进行报废或销毁如私自改动而确认，导致生产出来有异议，我司一律不承担责任！

A	版次	1	型号
---	----	---	----

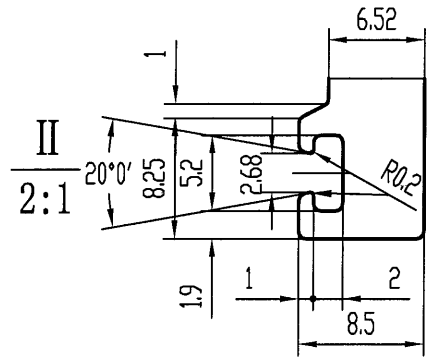
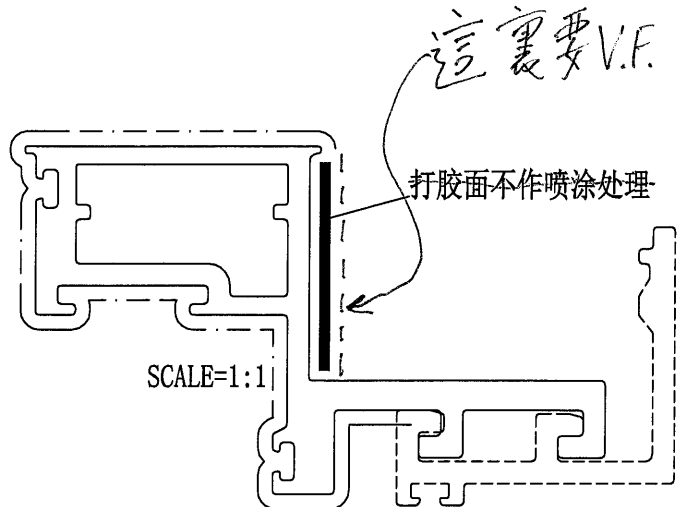
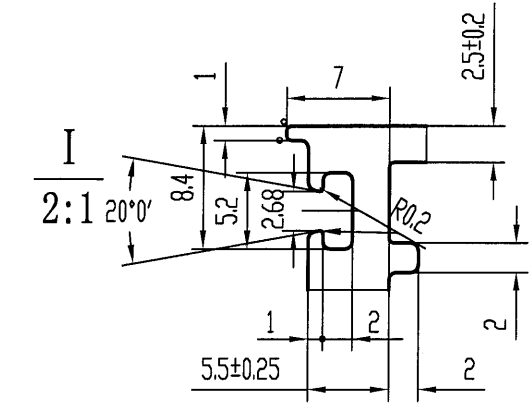

美特鋁質有限公司	
承認圖面	印
日期	16/12

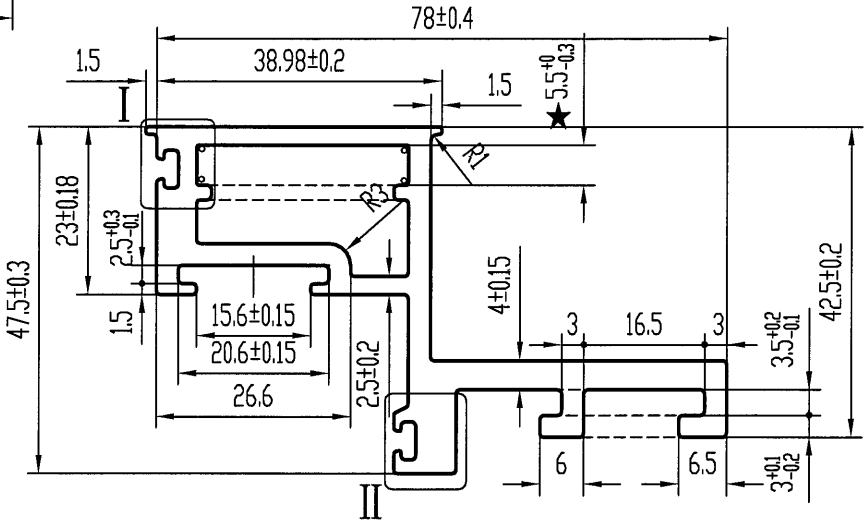

技术要求

1. 装饰面为: _____
2. 基材验收标准按EN755-9执行
3. 表面处理是: 氟碳喷涂
4. 带“★”尺寸以实配为准
5. °=R0.3 6. 配角码C00827

特此声明

1. 此图与客户“来样/来图”相符，若涉及专利或商标事宜，概由需方负责。
2. 如与其它型材或配件配合，需注明或提供配套件，否则产生的装配问题，由客户自行承担。
3. 客户确认图纸，包括确认并认可图纸上所示的图形、公差、验收标准，模具费，单重和装饰面面积等图面上的信息。

计划用量 吨

未注实心部位壁厚	3±0.15	机 型	0	未注圆角	R0.5	外 D	89.86 mm	材 料	
未注空心部位壁厚	3±0.25	备 注		周 长	329.3 mm	比 例	1:1	6063-T6	
装饰面面积	0.1976 m ² /m	 广东兴发铝业有限公司 兴发铝业(成都)有限公司 广东兴发铝业(江西)有限公司 广东兴发铝业(河南)有限公司		型材重量	1.885 Kg/m ²				
设计	徐嘉琪 2021.11.29			客户编号	X86072				
校核	钟慧丹 2021.11.29			型 号					
批准	何嘉维 2021.11.29			名 称					
总部技术部E-mail: tech@xingfa.com 联系电话: 0757-66695205									

此型材如停止订货两年以上，我司有权对模具进行报废或销毁如私自改动而确认，导致生产出来有异议，我司一律不承担责任！

A	版次	1	型号
---	----	---	----

特此声明

1. 此图与客户“来样/来图”相符，若涉及专利或商标事宜，概由需方负责。
2. 如与其它型材或配件配合，需注明或提供配套件，否则产生的装配问题，由客户自行承担。
3. 客户确认图纸，包括确认并认可图纸上所示的图形、公差、验收标准、模具费、单重和装饰面面积等图面上的信息。

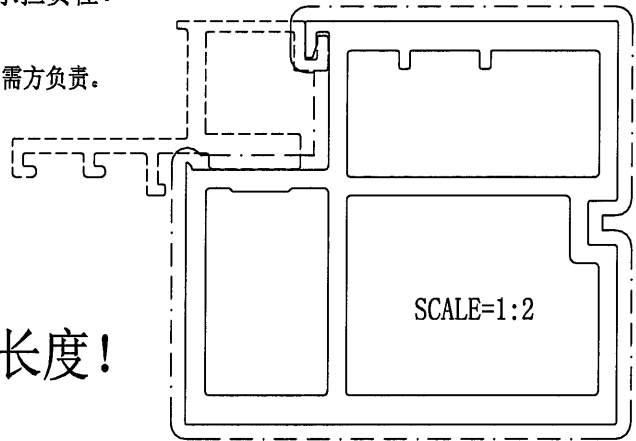

美特铝业有限公司	
承認圖面	
日期	16/12

请提供配合长度！

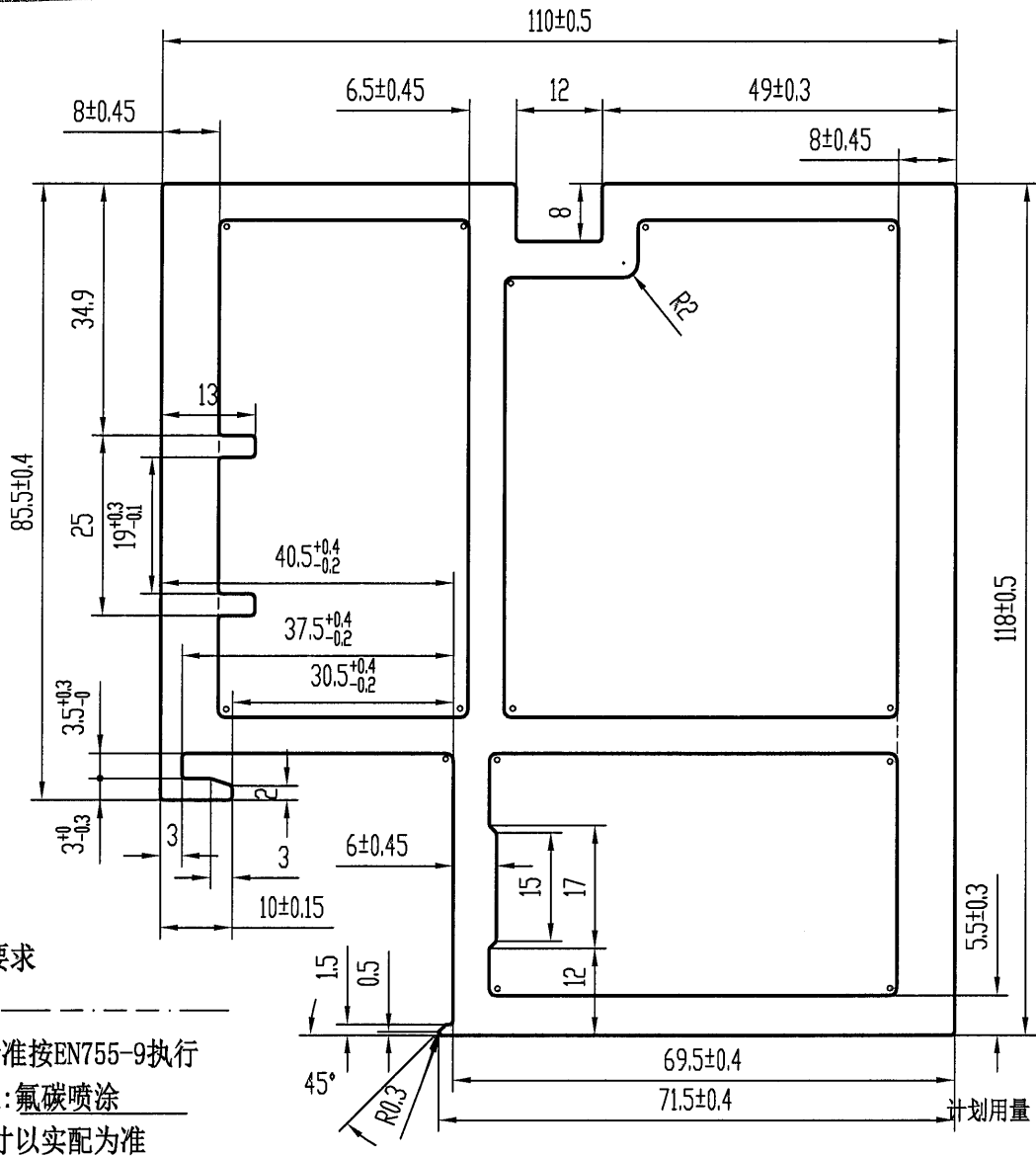

技术要求

1. 装饰面为: — — — — —
2. 基材验收标准按EN755-9执行
3. 表面处理是: 氟碳喷涂
4. 带“★”尺寸以实配为准
5. °=R1

未注实心部位壁厚		机 型	0	未注圆角	R0.5	外 D	160.90 mm	材 料	
未注空心部位壁厚	5 ± 0.3	备 注		周 长	498.3 mm	比 例	1:1	6063-T6	
装饰面面积	0.4983 m ² /m	<p>广东兴发铝业股份有限公司 兴发铝业(成都)有限公司 广东兴发铝业(江西)有限公司 广东兴发铝业(河南)有限公司</p> <p>二维码: 121069540</p> <p>总部技术部E-mail: tech@xingfa.com 联系电话: 0757-66695205</p>	型材重量	9.507 Kg/m					
设计	徐嘉琪 2021.11.29		客户编号	X86055					
校核	钟慧丹 2021.11.29		型 号						
批准	何嘉维 2021.11.29		名 称						

此型材如停止订货两年以上，我司有权对模具进行报废或销毁如私自改动而确认，导致生产出来有异议，我司一律不承担责任！

A	版次	1	型号
---	----	---	----

這裏要V.F.

打膠面不作喷涂处理

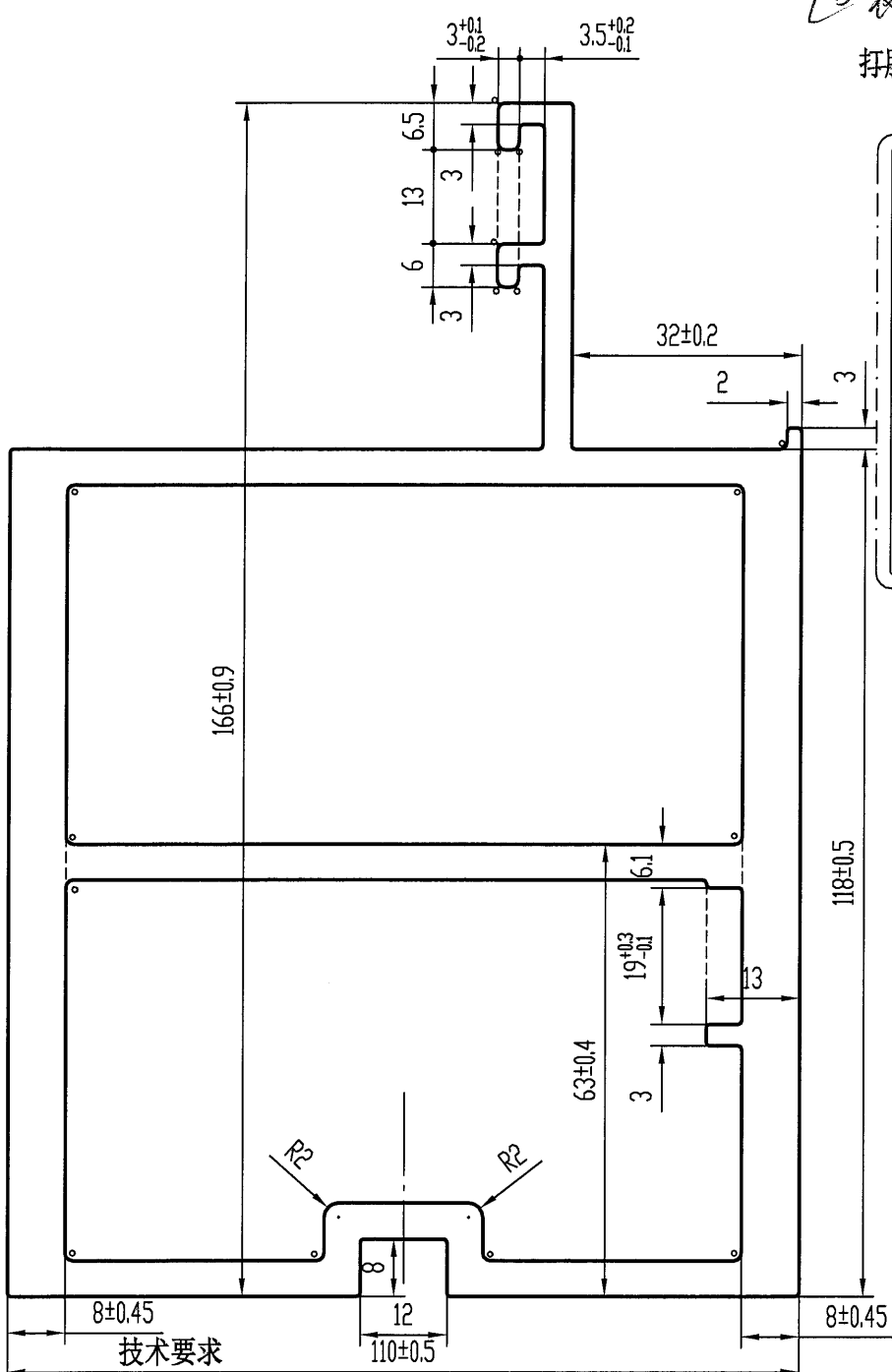

美特鋁質有限公司	
承認圖面	印
日期	10/12

- 技术要求
1. 装饰面为: — — — — —
 2. 基材验收标准按EN755-9执行
 3. 表面处理是: 氟碳喷涂
 4. 带“★”尺寸以实配为准

- 特此声明
1. 此图与客户“来样/来图”相符，若涉及专利或商标事宜，概由需方负责。
 2. 如与其它型材或配件配合，需注明或提供配套件，否则产生的装配问题，由客户自行承担。
 3. 客户确认图纸，包括确认并认可图纸上所示的图形、公差、验收标准，模具费，单重和装饰面面积等图面上的信息。
- 计划用量 吨

未注实心部位壁厚	4 ± 0.18	机 型	0	未注圆角	R0.5	外 D	186.46 mm	材 料	
未注空心部位壁厚	5 ± 0.3	备 注		周 长	606.3 mm	比 例	1:1	6063-T6	
装饰面面积	0.4634 m ² /m	 广东兴发铝业股份有限公司 兴发铝业(成都)有限公司 广东兴发铝业(江西)有限公司 广东兴发铝业(河南)有限公司		型材重量	9.903 Kg/m				
设计	徐嘉琪 2021.11.29			客户编号	X86056				
校核	钟慧丹 2021.11.29			型 号					
批准	何嘉维 2021.11.29			名 称					
总部技术部E-mail: tech@xingfa.com 联系电话: 0757-66695205									

此型材如停止订货两年以上，我司有权对模具进行报废或销毁
如私自改动而确认，导致生产出来有异议，我司一律不承担责任！

A 版次 1 型号

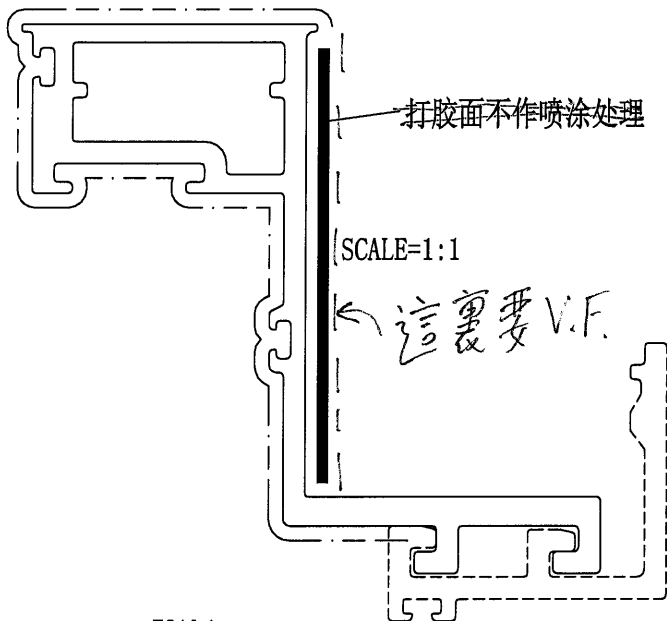
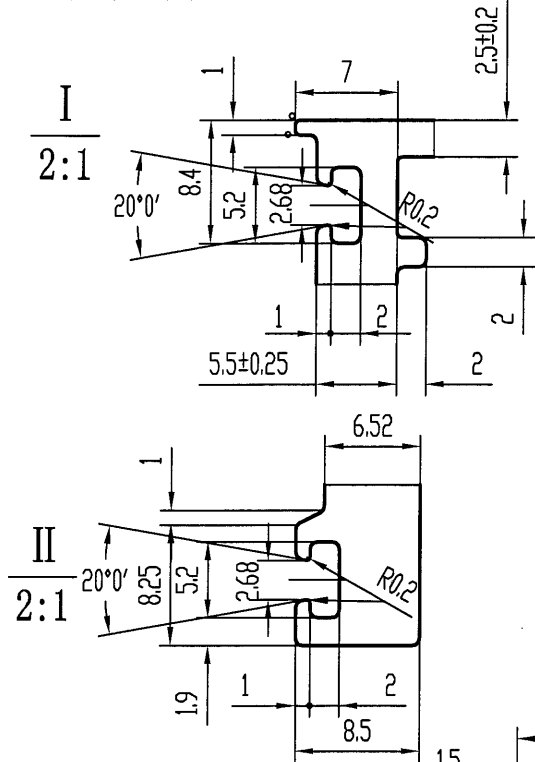

美特铝业有限公司
承认图面
日期 16/12

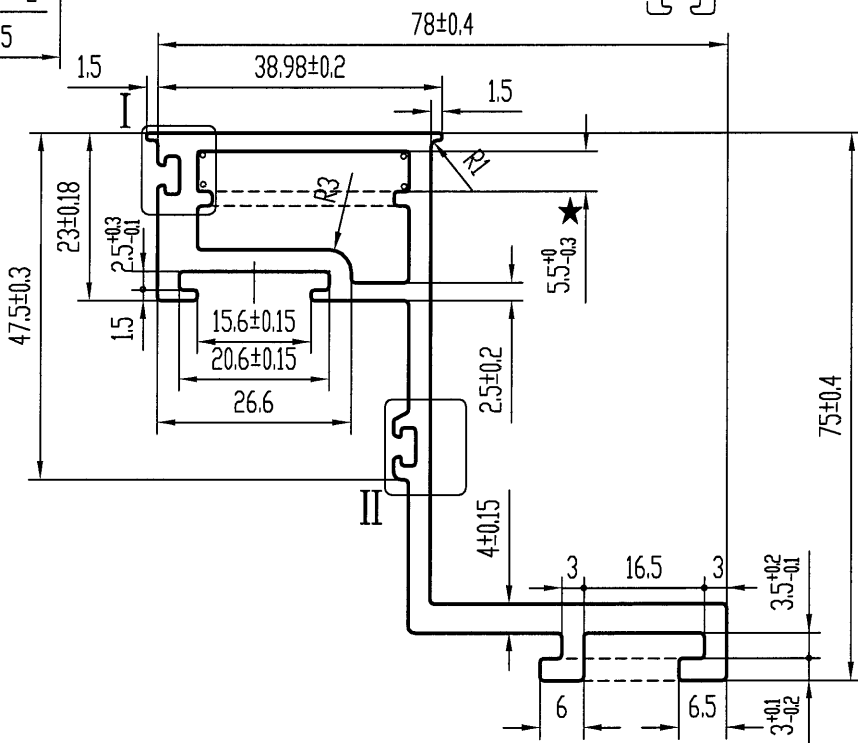

技术要求

1. 装饰面为: ————
2. 基材验收标准按EN755-9执行
3. 表面处理是: 氟碳喷涂
4. 带“★”尺寸以实配为准
5. $\circ = R0.3$ 6. 配角码C00827

特此声明

1. 此图与客户“来样/来图”相符，若涉及专利或商标事宜，概由需方负责。
2. 如与其它型材或配件配合，需注明或提供配套件，否则产生的装配问题，由客户自行承担。
3. 客户确认图纸，包括确认并认可图纸上所示的图形、公差、验收标准，模具费，单重和装饰面面积等图面上的信息。

计划用量 吨

未注实心部位壁厚	3±0.15	机 型	0	未注圆角	R0.5	外 D	108.95 mm	材 料	
未注空心部位壁厚	3±0.25	备 注		周 长	370.8 mm	比 例	1:1	6063-T6	
装饰面面积	0.2225 m ² /m	 广东兴发铝业有限公司 兴发铝业(成都)有限公司 广东兴发铝业(江西)有限公司 广东兴发铝业(河南)有限公司				型材重量	1.945 Kg/m		
设计	徐嘉琪 2021.11.30					客户编号	X86073		
校核	钟慧丹 2021.11.30					型 号			
批准	何嘉维 2021.11.30					名 称			
总部技术部E-mail: tech@xingfa.com 联系电话: 0757-66695205									

此型材如停止订货两年以上，我司有权对模具进行报废或销毁
如私自改动而确认，导致生产出来有异议，我司一律不承担责任！

A 版次 1 型号

美特铝业有限公司	
承認圖面	<i>[Signature]</i>
日期	16/12

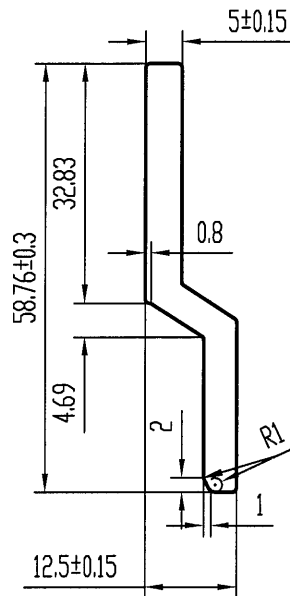

技术要求

1. 装饰面为: ————
2. 基材验收标准按EN755-9执行
3. 表面处理是: 阳极氧化 光身
4. 带“★”尺寸以实配为准

特此声明

1. 此图与客户“来样/来图”相符，若涉及专利或商标事宜，概由需方负责。
2. 如与其它型材或配件配合，需注明或提供配套件，否则产生的装配问题，由客户自行承担。
3. 客户确认图纸，包括确认并认可图纸上所示的图形、公差、验收标准，模具费，单重和装饰面面积等图面上的信息。

计划用量 吨

未注实心部位壁厚	4.5 ± 0.15	机 型	0	未注圆角	R0.5	外 D	59.87 mm	材 料	
未注空心部位壁厚		备 注		周 长	133.9 mm	比 例	1:1	6063-T6	
装饰面面积	m ² /m	 广东兴发铝业有限公司 兴发铝业(成都)有限公司 广东兴发铝业(江西)有限公司 广东兴发铝业(河南)有限公司 二维码: 121069854 总部技术部E-mail: tech@xingfa.com 联系电话: 0757-66695205				型材重量	0.807 Kg/m		
设计	徐嘉琪 2021.11.29					客户编号	X86083		
校核	钟慧丹 2021.11.29					型 号			
批准	何嘉维 2021.11.29					名 称			

此型材如停止订货两年以上，我司有权对模具进行报废或销毁如私自改动而确认，导致生产出来有异议，我司一律不承担责任！

A	版次	1	型号
---	----	---	----

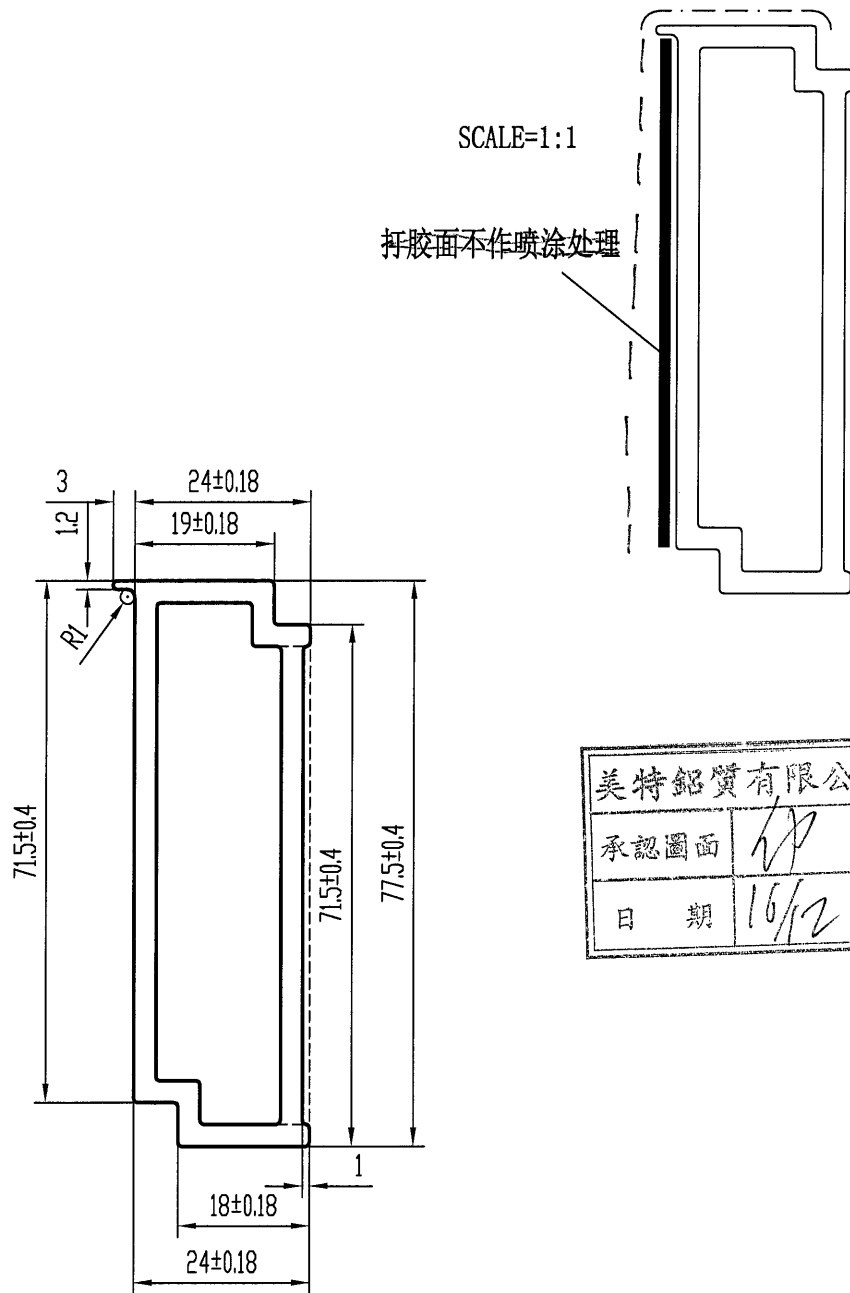

技术要求

1. 装饰面为: _____
2. 基材验收标准按EN755-9执行
3. 表面处理是: 氟碳喷涂
4. 带“★”尺寸以实配为准

特此声明

1. 此图与客户“来样/来图”相符，若涉及专利或商标事宜，概由需方负责。
2. 如与其它型材或配件配合，需注明或提供配套件，否则产生的装配问题，由客户自行承担。
3. 客户确认图纸，包括确认并认可图纸上所示的图形、公差、验收标准，模具费，单重和装饰面面积等图面上的信息。

计划用量 吨

未注实心部位壁厚		机 型	0	未注圆角	R0.5	外 D	81.79 mm	材 料	
未注空心部位壁厚	3 ± 0.15	备 注		周 长	207.8 mm	比 例	1:1	6063-T5	6063
装饰面面积	0.1247 m ² /m	 <p>广东兴发铝业有限公司 兴发铝业(成都)有限公司 广东兴发铝业(江西)有限公司 广东兴发铝业(河南)有限公司</p> <p>二维码 121069553</p>	型材重量	1.563 Kg/m	<p>客户编号 X86084</p> <p>型号</p> <p>名称</p>				
设计	徐嘉琪 2021.11.30		客户编号	X86084					
校核	钟慧丹 2021.11.30		型号						
批准	何嘉维 2021.11.30		名称						
		总部技术部E-mail: tech@xingfa.com 联系电话: 0757-66695205							

-76

此型材如停止订货两年以上，我司有权对模具进行报废或销毁如私自改动而确认，导致生产出来有异议，我司一律不承担责任！

A	版次	1	型号
---	----	---	----

美特铝业有限公司	
承認圖面	仲
日期	16/12

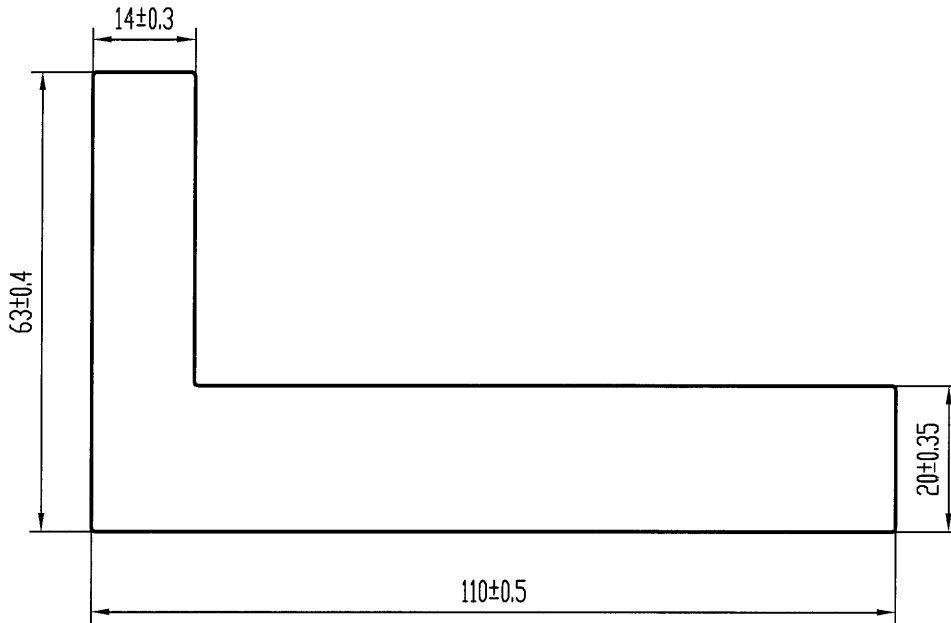
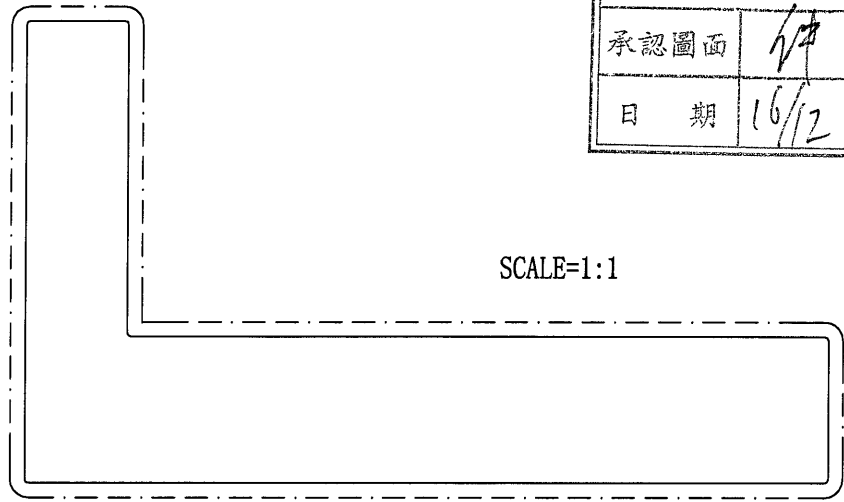

技术要求

1. 装饰面为: ————
2. 基材验收标准按EN755-9执行
3. 表面处理是: 氟碳喷涂 光身
4. 带“★”尺寸以实配为准

特此声明

1. 此图与客户“来样/来图”相符，若涉及专利或商标事宜，概由需方负责。
2. 如与其它型材或配件配合，需注明或提供配套件，否则产生的装配问题，由客户自行承担。
3. 客户确认图纸，包括确认并认可图纸上所示的图形、公差、验收标准，模具费，单重和装饰面面积等图面上的信息。

计划用量 吨

未注实心部位壁厚		机 型	0	未注圆角	R0.5	外 D	126.39 mm	材 料
未注空心部位壁厚		备 注		周 长	344.7 mm	比 例	1:1	6061-T6
装饰面面积	0.3447 m ² /m	 <p>广东兴发铝业有限公司 兴发铝业(成都)有限公司 广东兴发铝业(江西)有限公司 广东兴发铝业(河南)有限公司</p>	型材重量	7.593 Kg/m				
设计	徐嘉琪 2021.11.30		客户编号	X86096				
校核	钟慧丹 2021.11.30		型 号					
批准	何嘉维 2021.11.30		名 称					
		总部技术部E-mail: tech@xingfa.com 联系电话: 0757-66695205						

此型材如停止订货两年以上，我司有权对模具进行报废或销毁
如私自改动而确认，导致生产出来有异议，我司一律不承担责任！

A	版次	1	型号
---	----	---	----

美特铝质有限公司	
承认图面	✓
日期	16/12

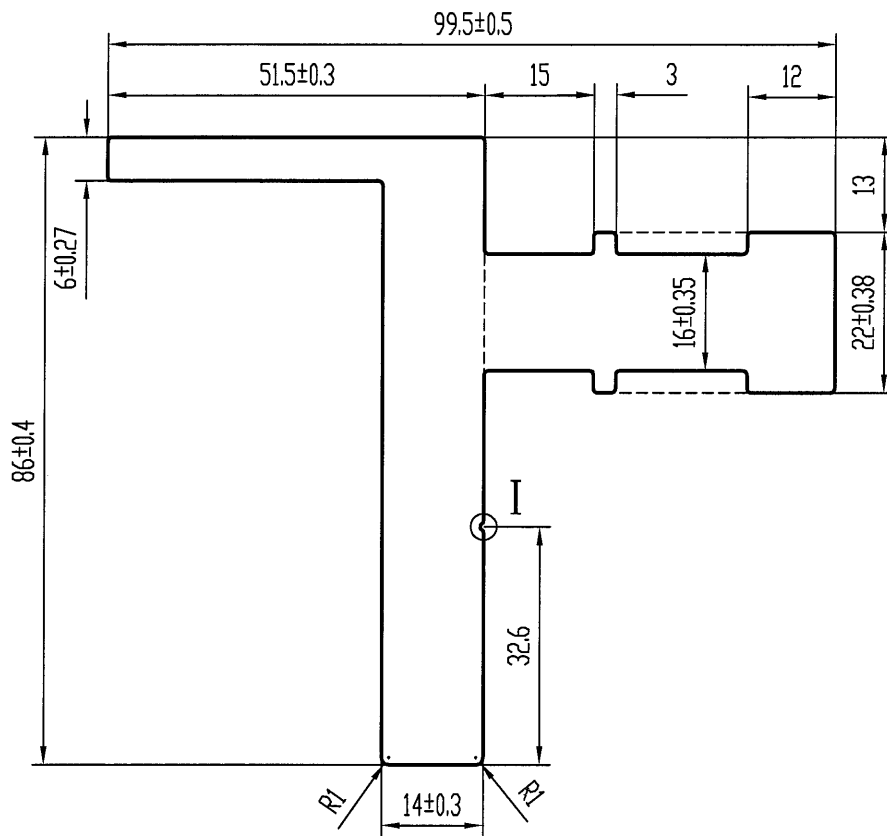
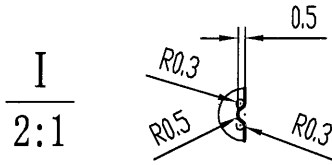

技术要求

1. 装饰面为: ————
2. 基材验收标准按EN755-9执行
3. 表面处理是: 阳极氧化 *光面*
4. 带“★”尺寸以实配为准

特此声明

1. 此图与客户“来样/来图”相符，若涉及专利或商标事宜，概由需方负责。
2. 如与其它型材或配件配合，需注明或提供配套件，否则产生的装配问题，由客户自行承担。
3. 客户确认图纸，包括确认并认可图纸上所示的图形、公差、验收标准，模具费，单重和装饰面面积等图面上的信息。

计划用量 吨

未注实心部位壁厚		机 型	0	未注圆角	R0.5	外 D	111.49 mm	材 料	
未注空心部位壁厚		备 注		周 长	390.3 mm	比 例	1:1	6061-T6	
装饰面面积	m ² /m	 广东兴发铝业有限公司 兴发铝业(成都)有限公司 兴发铝业(江西)有限公司 兴发铝业(河南)有限公司 总部技术部E-mail: tech@xingfa.com 联系电话: 0757-66695205				型材重量	6.195 Kg/m		
设计	徐嘉琪 2021.11.30					客户编号	X86095		
校核	钟慧丹 2021.11.30					型 号			
批准	何嘉维 2021.11.30					名 称			

此型材如停止订货两年以上，我司有权对模具进行报废或销毁如私自改动而确认，导致生产出来有异议，我司一律不承担责任！

A	版次	1	型号
---	----	---	----

美特铝质有限公司	
承認圖面	IP
日期	16/12

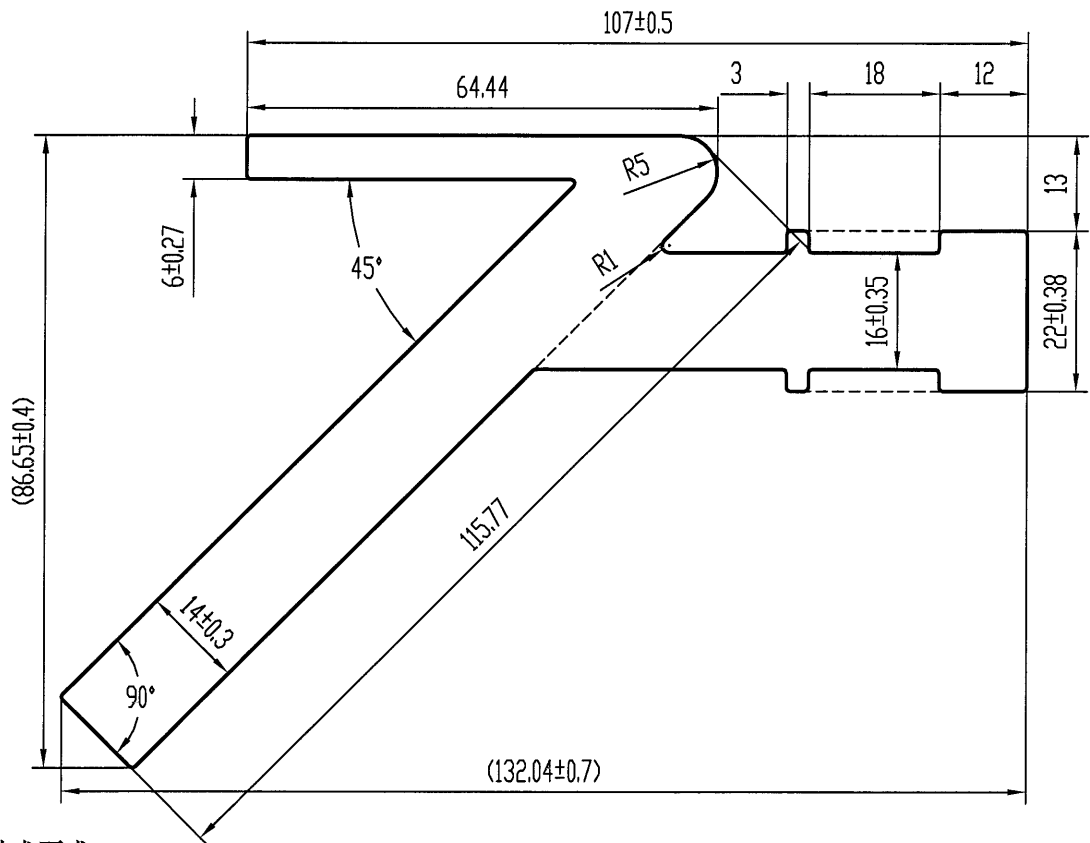

技术要求

1. 装饰面为: ————
2. 基材验收标准按EN755-9执行
3. 表面处理是: 阳极氧化 光身
4. 带“★”尺寸以实配为准

特此声明

1. 此图与客户“来样/来图”相符，若涉及专利或商标事宜，概由需方负责。
2. 如与其它型材或配件配合，需注明或提供配套件，否则产生的装配问题，由客户自行承担。
3. 客户确认图纸，包括确认并认可图纸上所示的图形、公差、验收标准，模具费，单重和装饰面面积等图面上的信息。

计划用量 吨

未注实心部位壁厚		机 型	0	未注圆角	R0.5	外 D	146.57 mm	材 料	
未注空心部位壁厚		备 注		周 长	476.8 mm	比 例	1:1	6061-T6	
装饰面面积	m ² /m	 广东兴发铝业有限公司 兴发铝业(成都)有限公司 广东兴发铝业(江西)有限公司 广东兴发铝业(河南)有限公司				型材重量	7.930 Kg/m		
设计	徐嘉琪 2021.12.06					客户编号	X86097		
校核	钟慧丹 2021.12.06					型 号			
批准	陆承强 2021.12.06					名 称			
总部技术部E-mail: tech@xingfa.com					联系电话: 0757-66695205				

此型材如停止订货两年以上，我司有权对模具进行报废或销毁如私自改动而确认，导致生产出来有异议，我司一律不承担责任！

A 版次 1 型号

美特铝业有限公司	
承认图面	仲
日期	16/12

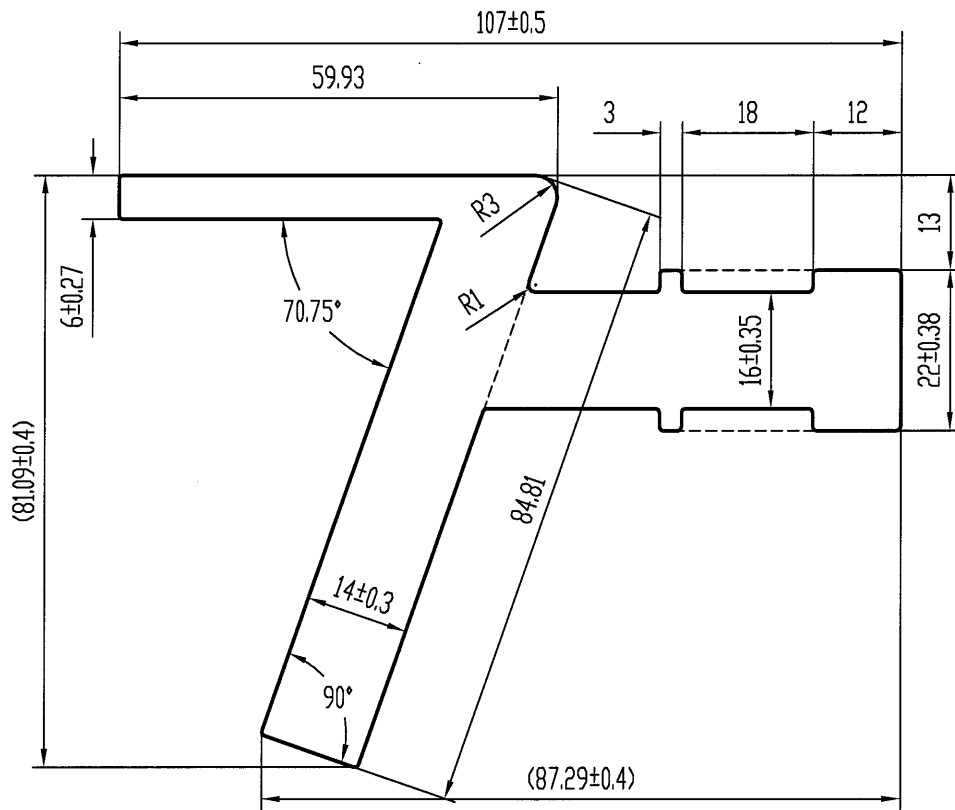

技术要求

1. 装饰面为: _____
2. 基材验收标准按EN755-9执行
3. 表面处理是: 阳极氧化 光身
4. 带“★”尺寸以实配为准

特此声明

1. 此图与客户“来样/来图”相符，若涉及专利或商标事宜，概由需方负责。
2. 如与其它型材或配件配合，需注明或提供配套件，否则产生的装配问题，由客户自行承担。
3. 客户确认图纸，包括确认并认可图纸上所示的图形、公差、验收标准，模具费，单重和装饰面面积等图面上的信息。

计划用量 吨

未注实心部位壁厚		机 型	0	未注圆角	R0.5	外 D	115.74 mm	材 料	
未注空心部位壁厚		备 注		周 长	409.7 mm	比 例	1:1	6061-T6	
装饰面面积	m ² /m	 广东兴发铝业有限公司 兴发铝业（成都）有限公司 广东兴发铝业（江西）有限公司 广东兴发铝业（河南）有限公司				型材重量	6.492 Kg/m		
设计	徐嘉琪 2021.12.06					客户编号	X86104		
校核	钟慧丹 2021.12.06					型 号			
批准	陆承强 2021.12.06					名 称			
		总部技术部E-mail: tech@xingfa.com 联系电话: 0757-66695205							

此型材如停止订货两年以上，我司有权对模具进行报废或销毁
如私自改动而确认，导致生产出来有异议，我司一律不承担责任！

A	版次	1	型号
---	----	---	----

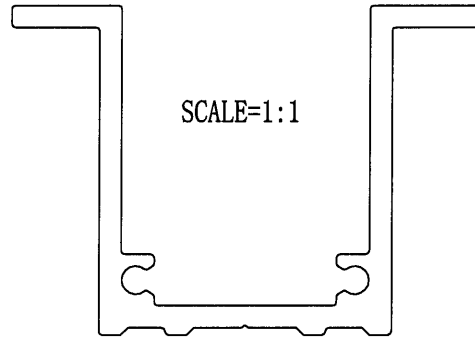
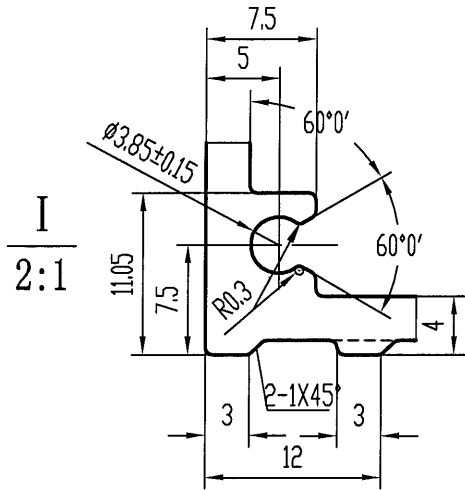

请问是否有装饰面？

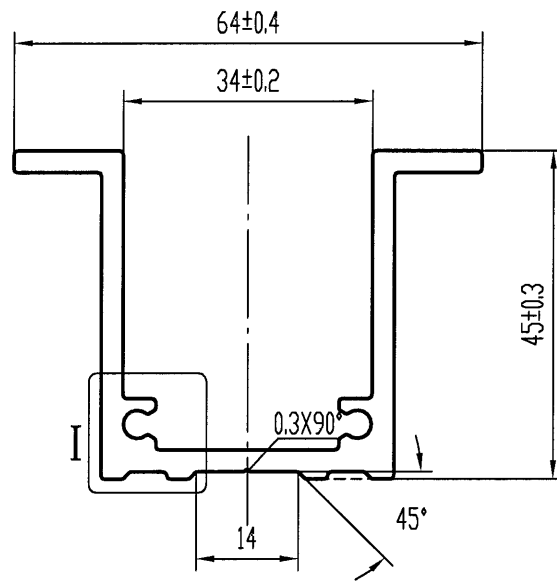

美特铝业有限公司	
承认图面	<i>[Signature]</i>
日期	16/12

技术要求

1. 装饰面为：_____
2. 基材验收标准按EN755-9执行
3. 表面处理是：阳极氧化 *光身*
4. 带“★”尺寸以实配为准

特此声明

1. 此图与客户“来样/来图”相符，若涉及专利或商标事宜，概由需方负责。
2. 如与其它型材或配件配合，需注明或提供配套件，否则产生的装配问题，由客户自行承担。
3. 客户确认图纸，包括确认并认可图纸上所示的图形、公差、验收标准，模具费，单重和装饰面面积等图面上的信息。

计划用量 吨

未注实心部位壁厚	3 ± 0.15	机 型	0	未注圆角	R0.5	外 D	70.80 mm	材 料	6063-T6
未注空心部位壁厚		备 注		周 长	314.3 mm	比 例	1:1		
装饰面面积	m^2/m	 广东兴发铝业有限公司 兴发铝业（成都）有限公司 广东兴发铝业（江西）有限公司 广东兴发铝业（河南）有限公司 二维码 10708533				型材重量	1.317 Kg/m		
设计	徐嘉琪 2021.12.06					客户编号	X86146		
校核	钟慧丹 2021.12.06					型 号			
批准	陆承强 2021.12.06					名 称			
总部技术部E-mail: tech@xingfa.com 联系电话: 0757-66695205									

6063-T6

此型材如停止订货两年以上，我司有权对模具进行报废或销毁
如私自改动而确认，导致生产出来有异议，我司一律不承担责任！

A	版次	1	型号
---	----	---	----

I
2:1

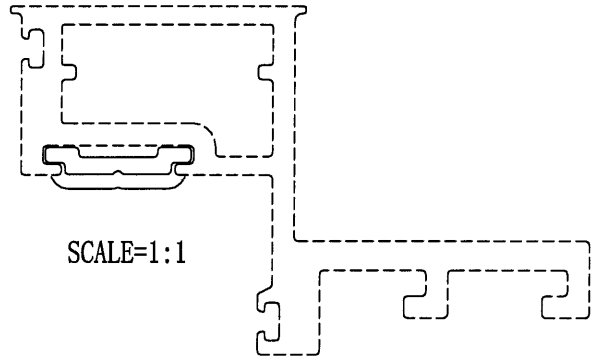
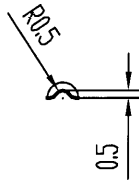

美特铝业有限公司	
承認圖面	<i>[Signature]</i>
日期	16/12

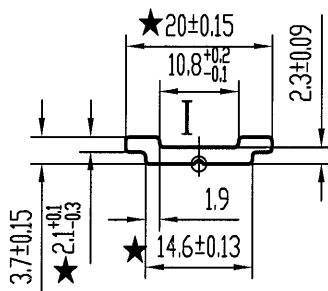

技术要求

1. 装饰面为：_____
2. 基材验收标准按EN755-9执行
3. 表面处理是：氟碳喷涂
4. 带“★”尺寸以实配为准

特此声明

1. 此图与客户“来样/来图”相符，若涉及专利或商标事宜，概由需方负责。
2. 如与其它型材或配件配合，需注明或提供配套件，否则产生的装配问题，由客户自行承担。
3. 客户确认图纸，包括确认并认可图纸上所示的图形、公差、验收标准，模具费，单重和装饰面面积等图面上的信息。

计划用量 吨

未注实心部位壁厚		机 型	0	未注圆角	R0.5	外 D	20.03 mm	材 料	
未注空心部位壁厚		备 注		周 长	48.0 mm	比 例	1:1	6061-T6	
装饰面面积	0.0288 m ² /m	 广东兴发铝业有限公司 兴发铝业（成都）有限公司 兴发铝业（江西）有限公司 兴发铝业（河南）有限公司			型材重量	0.134 Kg/m			
设计	徐嘉琪 2021.12.06				客户编号	X86116			
校核	钟慧丹 2021.12.06				型 号				
批准	陆承强 2021.12.06				名 称				
总部技术部E-mail: tech@xingfa.com 联系电话: 0757-66695205									

6063-T5

此型材如停止订货两年以上，我司有权对模具进行报废或销毁如私自改动而确认，导致生产出来有异议，我司一律不承担责任！

A	版次	1	型号
---	----	---	----

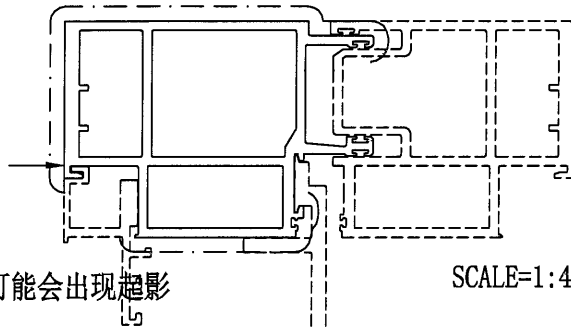

SCALE=1:4

美特铝质有限公司	
承認圖面	<i>[Signature]</i>
日期	16/12

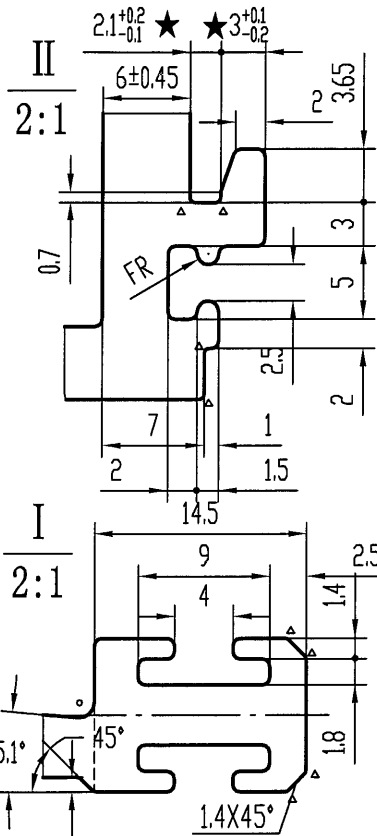

技术要求

1. 装饰面为: _____
2. 外观质量标准按GB/T 5237.1执行
3. 基材验收标准按EN755-9执行
4. 表面处理是: 粉末喷涂 氟碳喷涂
5. 带“★”尺寸以实配为准 涂
6. °=R1 Δ=R0.3
7. *为重要尺寸

特此声明

1. 此图与客户“来样/来图”相符，若涉及专利或商标事宜，概由需方负责。
2. 如与其它型材或配件配合，需注明或提供配套件，否则产生的装配问题，由客户自行承担。
3. 客户确认图纸，包括确认并认可图纸上所示的图形、公差、验收标准，模具费，单重和装饰面面积等图面上的信息。

计划用量 吨

未注实心部位壁厚	5 ± 0.18	机 型	0	未注圆角	R0.5	外 D	185.27 mm	材 料		
未注空心部位壁厚	5 ± 0.3	备 注		周 长	757.3 mm	比 例	1:2		6063-T6	
装饰面面积	0.4544 m ² /m	 广东兴发铝业有限公司 兴发铝业(成都)有限公司 兴发铝业(江西)有限公司 兴发铝业(河南)有限公司		型 材 重 量	10.568 Kg/m					
设 计	黄 谦			2021.12.06	客 户 编 号	X86057				
校 核	程 成			2021.12.06	型 号					
批 准	陆承强			2021.12.06	名 称					
总部技术部E-mail: tech@xingfa.com 联系电话: 0757-66695205										

此型材如停止订货两年以上，我司有权对模具进行报废或销毁如私自改动而确认，导致生产出来有异议，我司一律不承担责任！

A 版次 1 型号

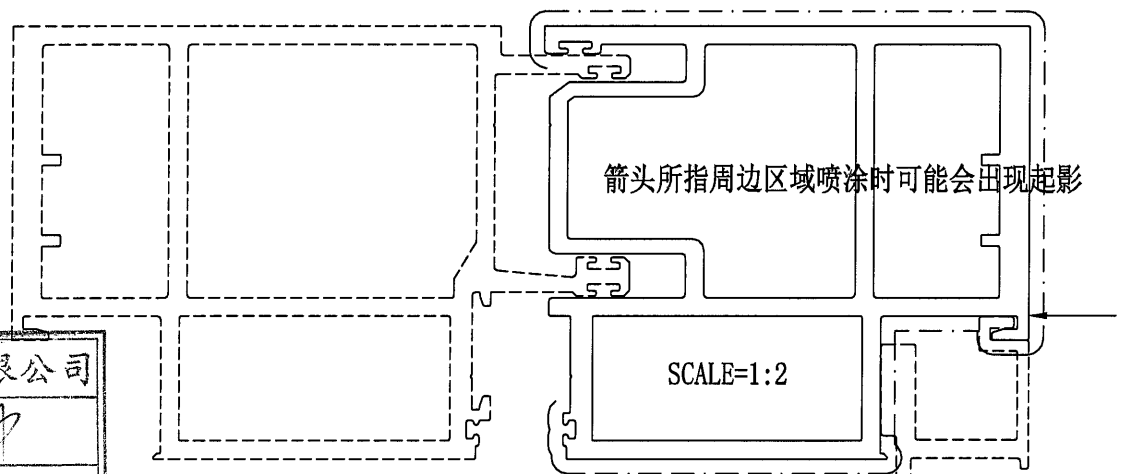

美特铝业有限公司	
承認圖面	<i>Handwritten signature</i>
日期	15/12

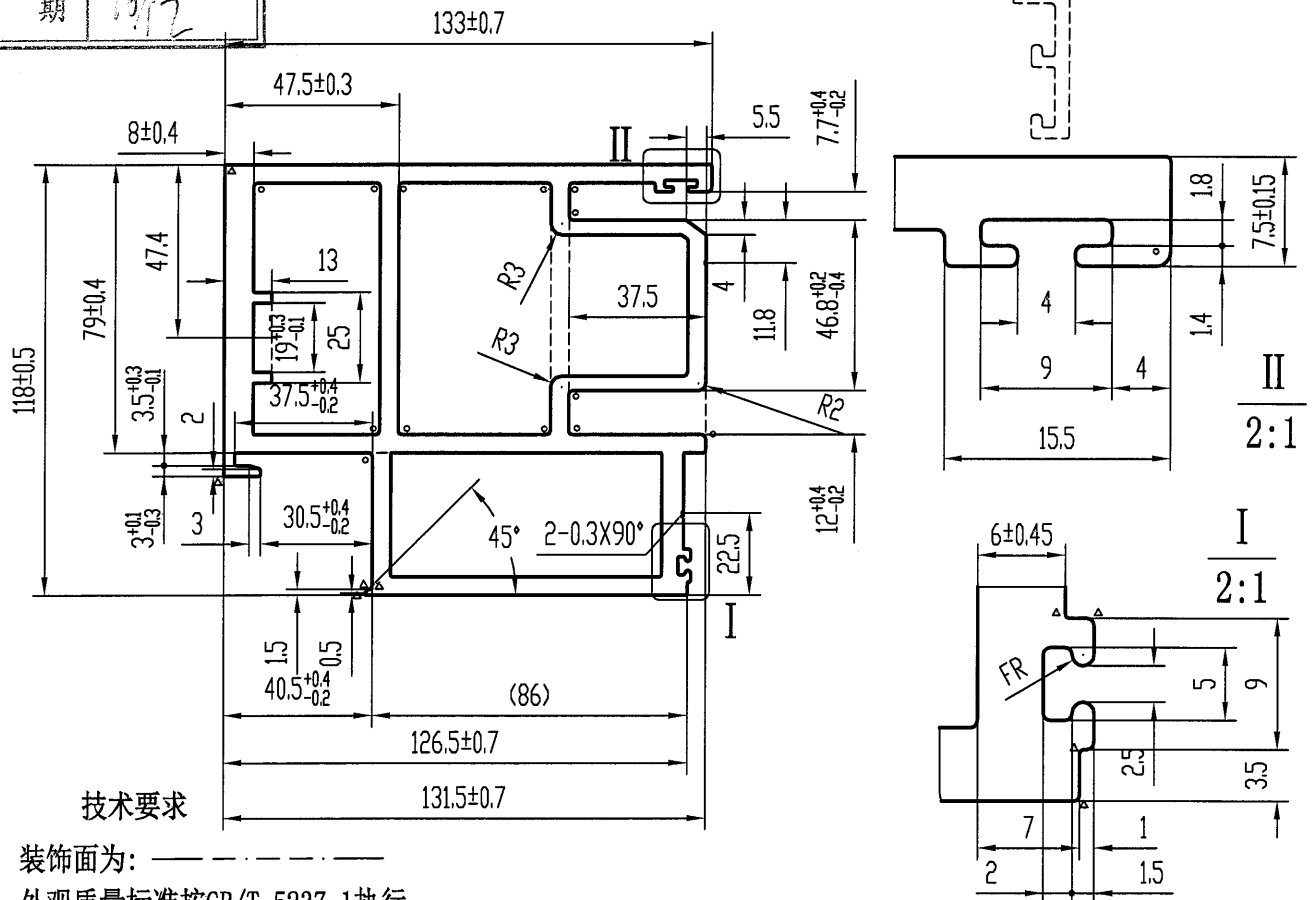

技术要求

1. 装饰面为: ————
2. 外观质量标准按GB/T 5237.1执行
3. 基材验收标准按EN755-9执行
4. 表面处理是: 粉末喷涂 氟碳 喷涂
5. 带“★”尺寸以实配为准
6. °=R1 △=R0.3
7. *为重要尺寸

特此声明

1. 此图与客户“来样/来图”相符，若涉及专利或商标事宜，概由需方负责。
2. 如与其它型材或配件配合，需注明或提供配套件，否则产生的装配问题，由客户自行承担。
3. 客户确认图纸，包括确认并认可图纸上所示的图形、公差、验收标准，模具费，单重和装饰面面积等图面上的信息。

计划用量 吨

未注实心部位壁厚	5 ± 0.18	机 型	0	未注圆角	R0.5	外 D	173.00 mm	材 料	
未注空心部位壁厚	5 ± 0.3	备 注		周 长	705.8 mm	比 例	1:2	6063-T6	
装饰面面积	0.4365 m ² /m	 广东兴发铝业股份有限公司 兴发铝业(成都)有限公司 广东兴发铝业(江西)有限公司 广东兴发铝业(河南)有限公司 总部技术部E-mail: tech@xingfa.com 联系电话: 0757-66695205				型材重量	10.155 Kg/m		
设计	黄谦 2021.12.06					客户编号	X86058		
校核	程成 2021.12.06					型 号			
批准	陆承强 2021.12.06					名 称			

此型材如停止订货两年以上，我司有权对模具进行报废或销毁如私自改动而确认，导致生产出来有异议，我司一律不承担责任！

A	版次	1	型号
---	----	---	----

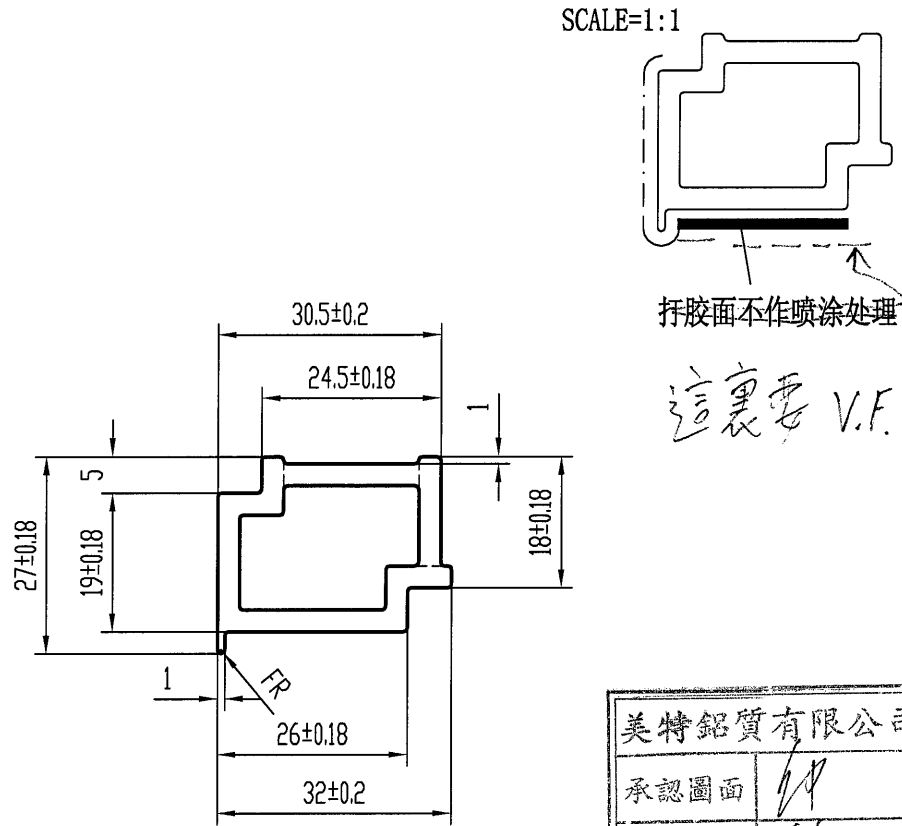

美特铝业有限公司	
承認圖面	<i>[Signature]</i>
日期	16/12

技术要求

1. 装饰面为: ————
2. 外观质量标准按GB/T 5237.1执行
3. 基材验收标准按EN755-9执行
4. 表面处理是: 粉末喷涂 *氟碳喷涂*
5. 带“★”尺寸以实配为准
6. *为重要尺寸

特此声明

1. 此图与客户“来样/来图”相符，若涉及专利或商标事宜，概由需方负责。
2. 如与其它型材或配件配合，需注明或提供配套件，否则产生的装配问题，由客户自行承担。
3. 客户确认图纸，包括确认并认可图纸上所示的图形、公差、验收标准，模具费，单重和装饰面面积等图面上的信息。

计划用量 吨

未注实心部位壁厚	3 ± 0.15	机 型	0	未注圆角	R0.5	外 D	40.32 mm	材 料	
未注空心部位壁厚	3 ± 0.25	备 注		周 长	116.6 mm	比 例	1:1	6063-T6	
装饰面面积	0.070 m ² /m	 广东兴发铝业有限公司 兴发铝业(成都)有限公司 广东兴发铝业(江西)有限公司 广东兴发铝业(河南)有限公司 总部技术部E-mail: tech@xingfa.com 联系电话: 0757-66695205			型材重量	0.809 Kg/m			
设计	黄谦 2021.12.06				客户编号	X86074			
校核	程成 2021.12.06				型 号				
批准	陆承强 2021.12.06				名 称				

此型材如停止订货两年以上，我司有权对模具进行报废或销毁
如私自改动而确认，导致生产出来有异议，我司一律不承担责任！

A	版次	1	型号
---	----	---	----

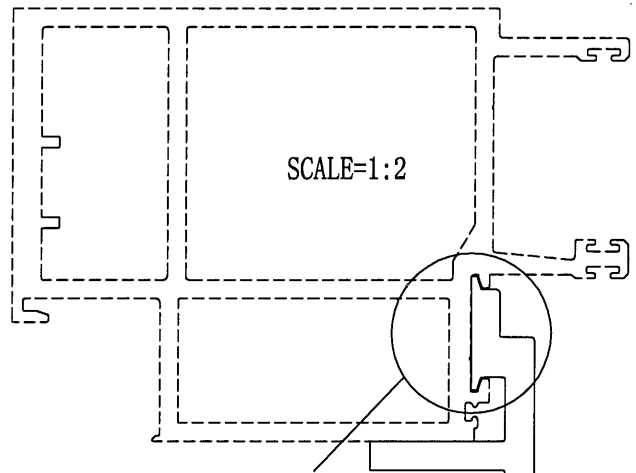
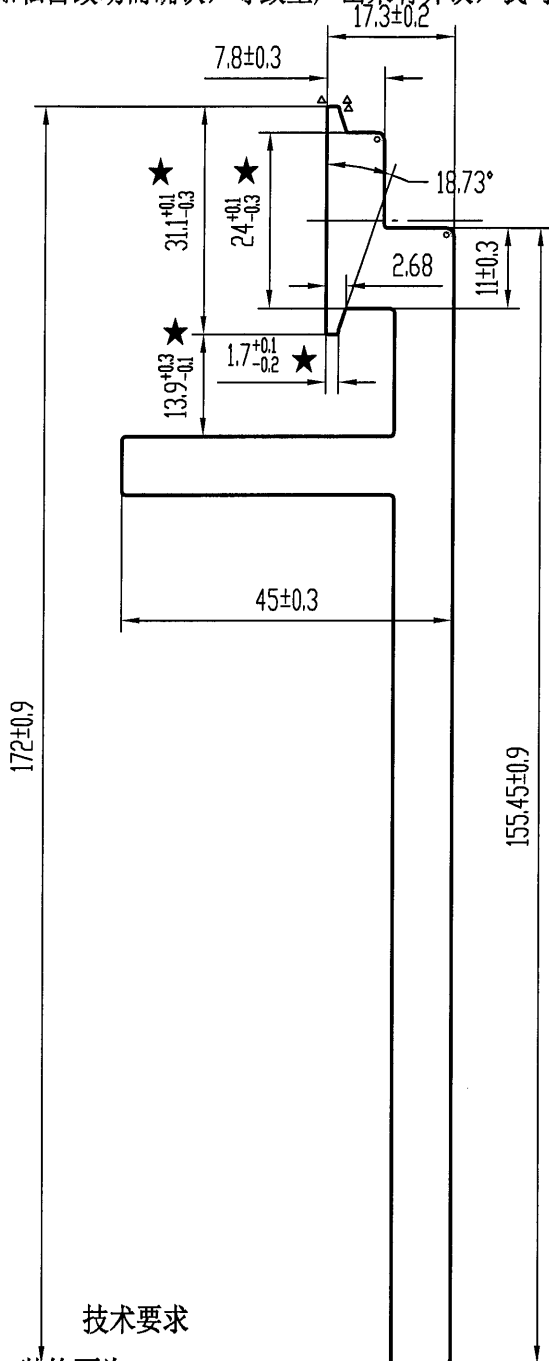

请提供配合长度

技术要求



1. 装饰面为: _____
2. 外观质量标准按GB/T 5237.1执行
3. 基材验收标准按EN755-9执行
4. 表面处理是: 阳极氧化
5. 带“★”尺寸以实配为准
6. °=R1 △=R0.3
7. *为重要尺寸

特此声明

1. 此图与客户“来样/来图”相符，若涉及专利或商标事宜，概由需方负责。
2. 如与其它型材或配件配合，需注明或提供配套件，否则产生的装配问题，由客户自行承担。
3. 客户确认图纸，包括确认并认可图纸上所示的图形、公差、验收标准，模具费，单重和装饰面面积等图面上的信息。

计划用量 吨

美特铝业有限公司	
承认图面	<i>[Signature]</i>
日期	16/12

未注实心部位壁厚	8±0.3	机 型	0	未注圆角	R0.5	外 D	172.79 mm	材 料		
未注空心部位壁厚		备 注		周 长	454.8 mm	比 例	1:1		6061-T6	
装饰面面积	m ² /m	 广东兴发铝业有限公司 兴发铝业(成都)有限公司 兴发铝业(江西)有限公司 兴发铝业(河南)有限公司 二维码: 				型材重量	4.763 Kg/m			
设计	黄谦					2021.12.06	客户编号	X86085		
校核	程成					2021.12.06	型 号			
批准	陆承强					2021.12.06	名 称			
总部技术部E-mail: tech@xingfa.com 联系电话: 0757-66695205										

此型材如停止订货两年以上，我司有权对模具进行报废或销毁
如私自改动而确认，导致生产出来有异议，我司一律不承担责任！

A	版次	1	型号
---	----	---	----

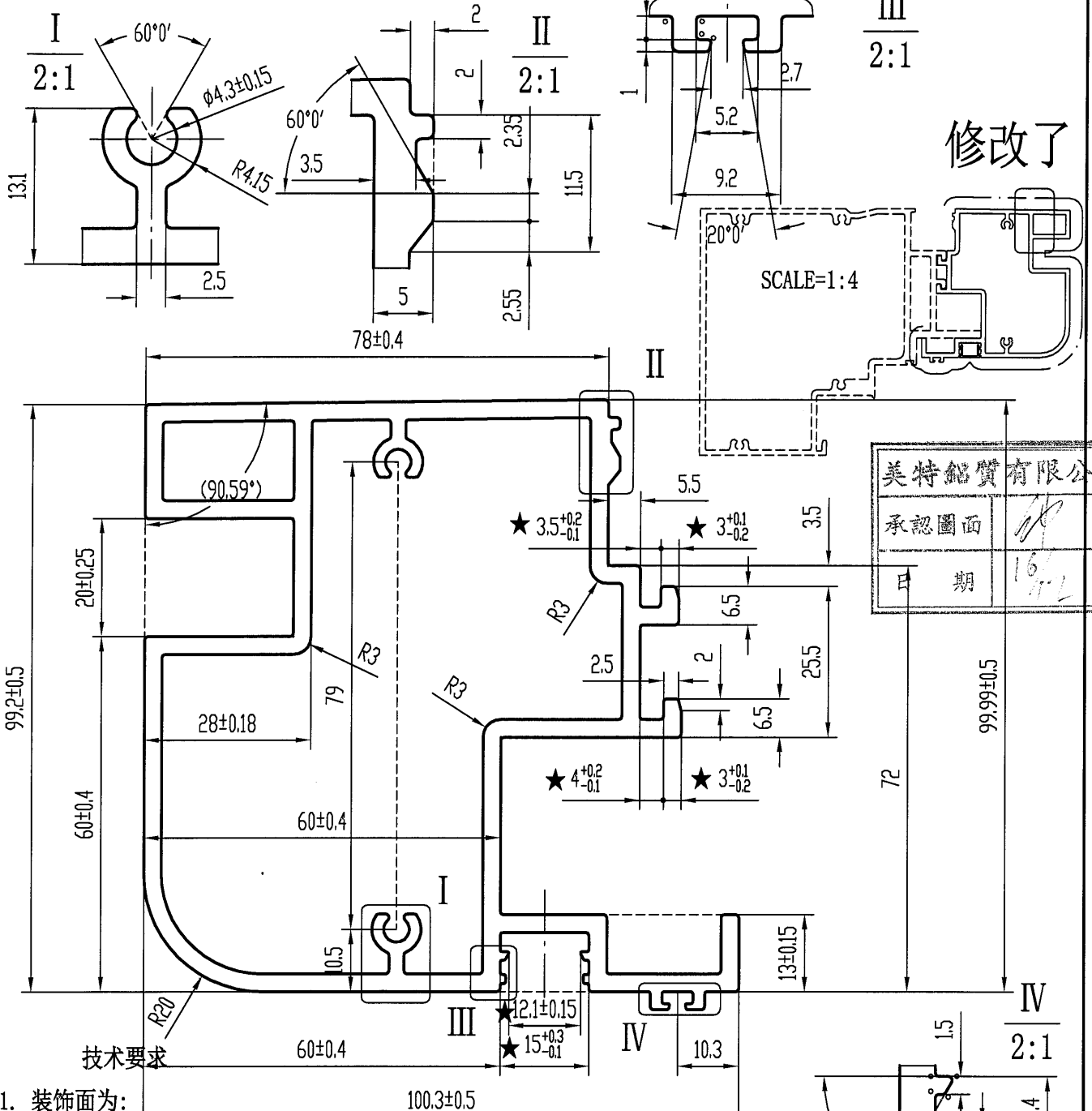

修改了

美特铝业有限公司	
承認圖面	<i>[Signature]</i>
日期	16/12

1. 装饰面为:
2. 外观质量标准按GB/T 5237.1执行
3. 基材验收标准按EN755-9执行
4. 表面处理是: 粉末喷涂
5. 带“★”尺寸以实配为准
6. °=R0.3
7. *为重要尺寸

特此声明

1. 此图与客户“来样/来图”相符，若涉及专利或商标事宜，概由需方负责。
2. 如与其它型材或配件配合，需注明或提供配套件，否则产生的装配问题，由客户自行承担。
3. 客户确认图纸，包括确认并认可图纸上所示的图形、公差、验收标准，模具费，单重和装饰面面积等图面上的信息。

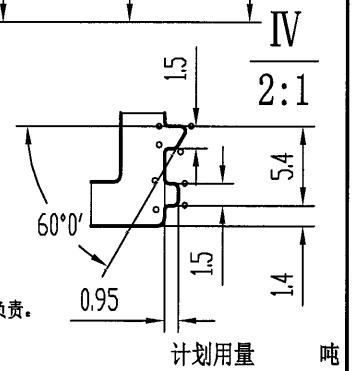

未注实心部位壁厚	3 ± 0.15	机 型	0	未注圆角	R0.5	外 D	140.66 mm	材 料	
未注空心部位壁厚	3 ± 0.25	备 注		周 长	587.6 mm	比 例	1:1	6063-T5	16
装饰面面积	0.3526 m ² /m	 广东兴发铝业有限公司 兴发铝业(成都)有限公司 广东兴发铝业(江西)有限公司 广东兴发铝业(河南)有限公司 总部技术部E-mail: tech@xingfa.com 联系电话: 0757-66695205		型材重量	4.282 Kg/m				
设计	黄谦			2021.12.06	客户编号	X86080			
校核	程成			2021.12.06	型 号				
批准	陆承强			2021.12.06	名 称				

此型材如停止订货两年以上，我司有权对模具进行报废或销毁
如私自改动而确认，导致生产出来有异议，我司一律不承担责任！

A	版次	1	型号
---	----	---	----

美特铝业有限公司	
承認圖面	✓
日期	16/12

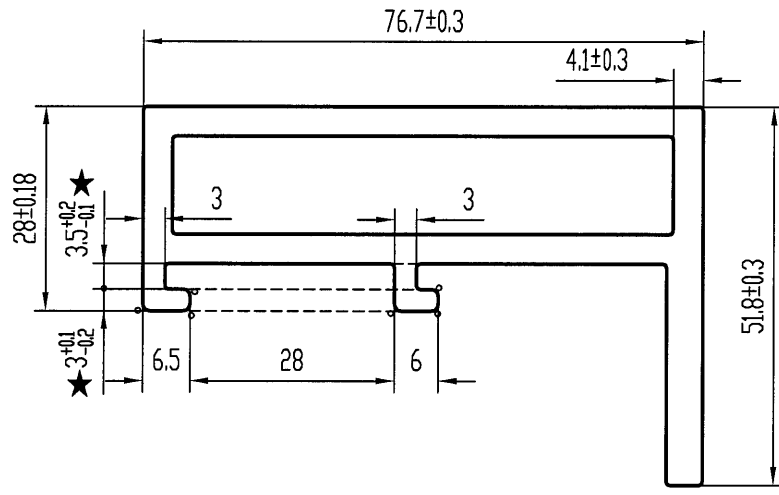
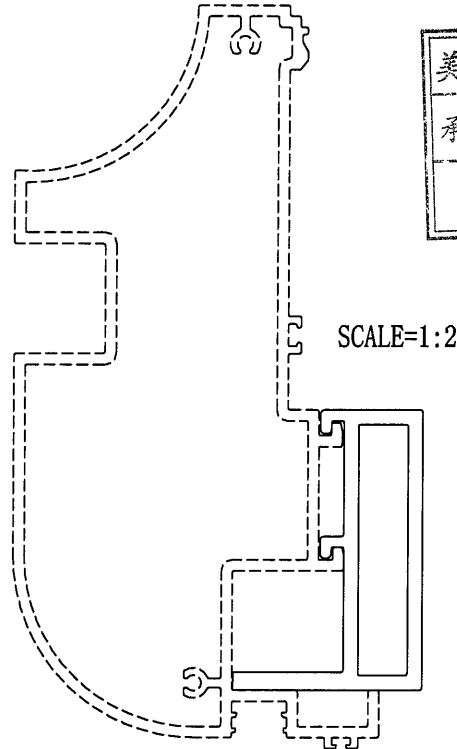

技术要求

1. 装饰面为: ————
2. 基材验收标准按EN755-9执行
3. 表面处理是: 阳极氧化 光身
4. 带“★”尺寸以实配为准

特此声明

1. 此图与客户“来样/来图”相符，若涉及专利或商标事宜，概由需方负责。
2. 如与其它型材或配件配合，需注明或提供配套件，否则产生的装配问题，由客户自行承担。
3. 客户确认图纸，包括确认并认可图纸上所示的图形、公差、验收标准，模具费，单重和装饰面面积等图面上的信息。

计划用量 吨

未注实心部位壁厚	5 ± 0.18	机 型	0	未注圆角	R0.5	外 D	92.15 mm	材 料	
未注空心部位壁厚	4 ± 0.3	备 注		周 长	291.3 mm	比 例	1:1	6061-T6	
装饰面面积	m ² /m	 广东兴发铝业有限公司 兴发铝业(成都)有限公司 广东兴发铝业(江西)有限公司 广东兴发铝业(河南)有限公司 二维码 11071930 11071930				型材重量	2.526 Kg/m		
设计	徐嘉琪 2021.12.06					客户编号	X86115		
校核	钟慧丹 2021.12.06					型 号			
批准	陆承强 2021.12.06					名 称			
总部技术部E-mail: tech@xingfa.com 联系电话: 0757-66695205									

此型材如停止订货两年以上，我司有权对模具进行报废或销毁
如私自改动而确认，导致生产出来有异议，我司一律不承担责任！

A 版次 1 型号

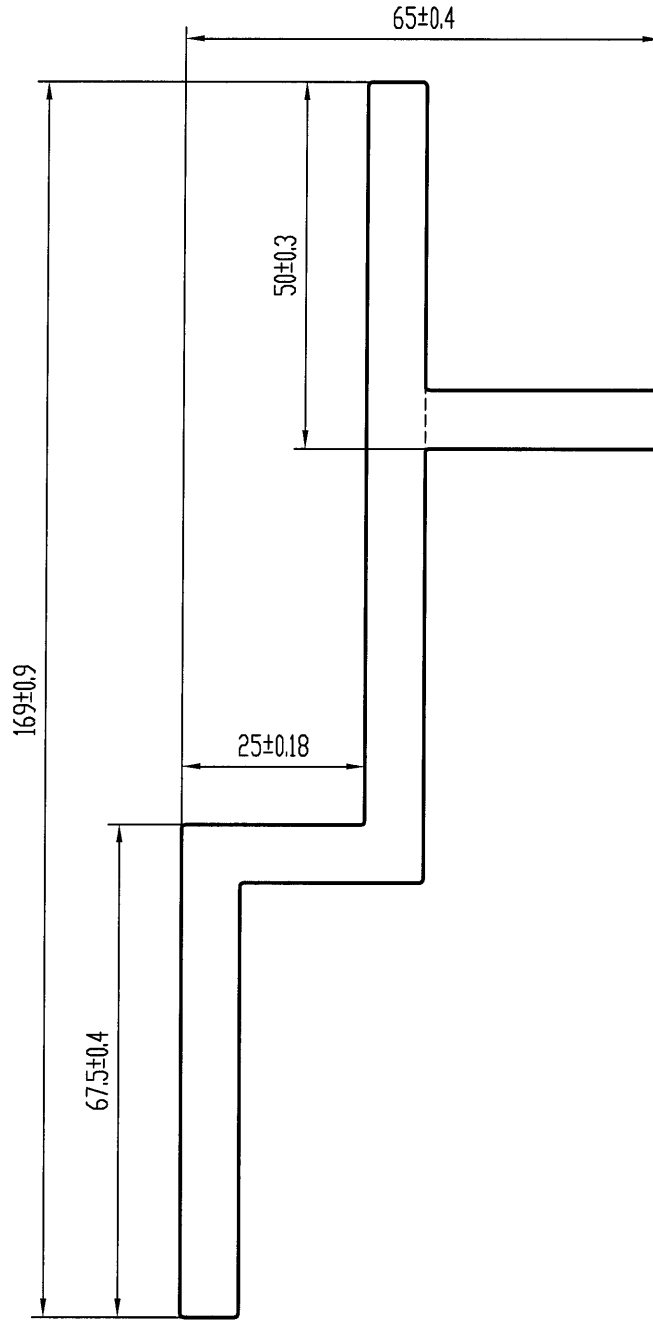

美特铝业有限公司	
承認圖面	
日期	16/12

技术要求

1. 装饰面为: — — — — —
2. 基材验收标准按EN755-9执行
3. 表面处理是: 阳极氧化 光身
4. 带“★”尺寸以实配为准

特此声明

1. 此图与客户“来样/来图”相符，若涉及专利或商标事宜，概由需方负责。
2. 如与其它型材或配件配合，需注明或提供配套件，否则产生的装配问题，由客户自行承担。
3. 客户确认图纸，包括确认并认可图纸上所示的图形、公差、验收标准，模具费，单重和装饰面面积等图面上的信息。

计划用量 吨

未注实心部位壁厚	8 ± 0.3	机 型	0	未注圆角	R0.5	外 D	172.00 mm	材 料	
未注空心部位壁厚		备 注		周 长	465.4 mm	比 例	1:1	6061-T6	
装饰面面积	m ² /m	 广东兴发铝业有限公司 兴发铝业(成都)有限公司 广东兴发铝业(江西)有限公司 广东兴发铝业(河南)有限公司				型材重量	4.899 Kg/m		
设计	徐嘉琪 2021.12.06					客户编号	X86100		
校核	钟慧丹 2021.12.06					型 号			
批准	陆承强 2021.12.06					名 称			
总部技术部E-mail: tech@xingfa.com 联系电话: 0757-66695205									

此型材如停止订货两年以上，我司有权对模具进行报废或销毁如私自改动而确认，导致生产出来有异议，我司一律不承担责任！

A	版次	1	型号
---	----	---	----

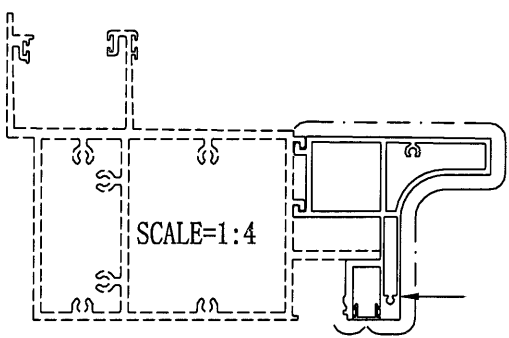
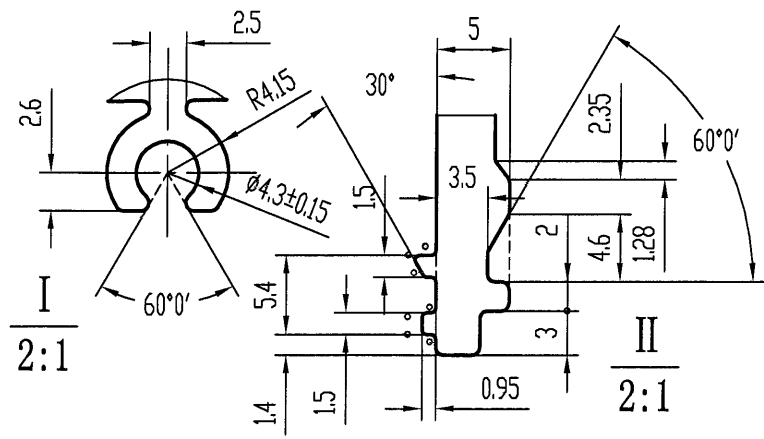

箭头所指周边区域喷涂时可能会出现起影

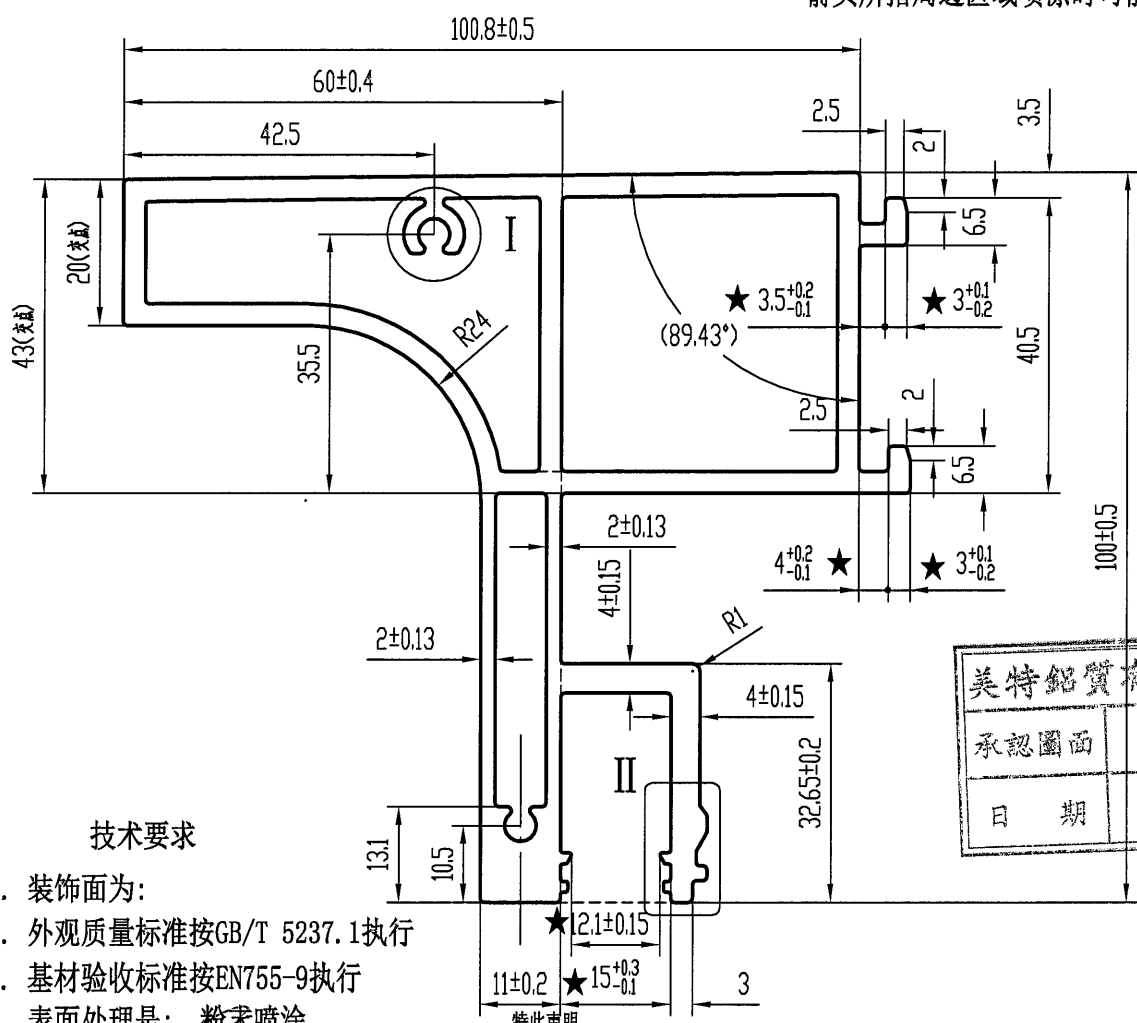

技术要求

1. 装饰面为:
2. 外观质量标准按GB/T 5237.1执行
3. 基材验收标准按EN755-9执行
4. 表面处理是: 粉末喷涂
5. 带“★”尺寸以实配为准
6. °=R0.3
7. *为重要尺寸

氟碳

- 特此声明
1. 此图与客户“来样/来图”相符，若涉及专利或商标事宜，概由需方负责。
 2. 如与其它型材或配件配合，需注明或提供配件，否则产生的装配问题，由客户自行承担。
 3. 客户确认图纸，包括确认并认可图纸上所示的图形、公差、验收标准，模具费，单重和装饰面面积等图面上的信息。

美特铝业有限公司	
承认图面	JP
日期	16/12

计划用量 吨

未注实心部位壁厚	3±0.15	机 型	0	未注圆角	R0.5	外 D	130.30 mm	材 料	
未注空心部位壁厚	3±0.25	备 注		周 长	529.9 mm	比 例	1:1	6063-T5	T6
装饰面面积	0.3179 m ² /m	 广东兴发铝业有限公司 兴发铝业(成都)有限公司 广东兴发铝业(江西)有限公司 广东兴发铝业(河南)有限公司 总部技术部E-mail: tech@xingfa.com 联系电话: 0757-66695205		型材重量	4.072 Kg/m				
设计	黄谦			2021.12.06	客户编号	X86109			
校核	程成			2021.12.06	型 号				
批准	陆承强			2021.12.06	名 称				

此型材如停止订货两年以上，我司有权对模具进行报废或销毁
如私自改动而确认，导致生产出来有异议，我司一律不承担责任！

A	版次	1	型号
---	----	---	----

美特铝质有限公司	
承認圖面	1/1
日期	16/12

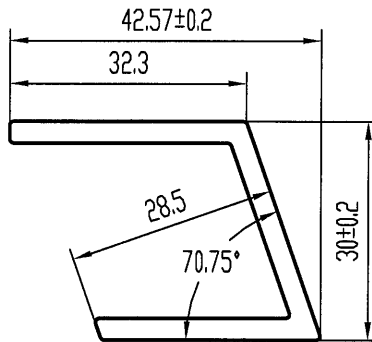

技术要求

1. 装饰面为：———
2. 基材验收标准按EN755-9执行
3. 表面处理是：阳极氧化 光身
4. 带“★”尺寸以实配为准

特此声明

1. 此图与客户“来样/来图”相符，若涉及专利或商标事宜，概由需方负责。
2. 如与其它型材或配件配合，需注明或提供配套件，否则产生的装配问题，由客户自行承担。
3. 客户确认图纸，包括确认并认可图纸上所示的图形、公差、验收标准，模具费，单重和装饰面面积等图面上的信息。

计划用量 吨

未注实心部位壁厚	3 ± 0.15	机 型	0	未注圆角	R0.5	外 D	51.68 mm	材 料	6061-T6
未注空心部位壁厚		备 注		周 长	181.0 mm	比 例	1:1		6063-T6
装饰面面积	m ² /m	 广东兴发铝业有限公司 兴发铝业（成都）有限公司 兴发铝业（江西）有限公司 兴发铝业（河南）有限公司 二维码：1071931				型材重量	0.718 Kg/m		
设计	徐嘉琪 2021.12.06					客户编号	X86090		
校核	钟慧丹 2021.12.06					型 号			
批准	陆承强 2021.12.06					名 称			
总部技术部E-mail: tech@xingfa.com 联系电话: 0757-66695205									

此型材如停止订货两年以上，我司有权对模具进行报废或销毁
如私自改动而确认，导致生产出来有异议，我司一律不承担责任！

A 版次 1 型号

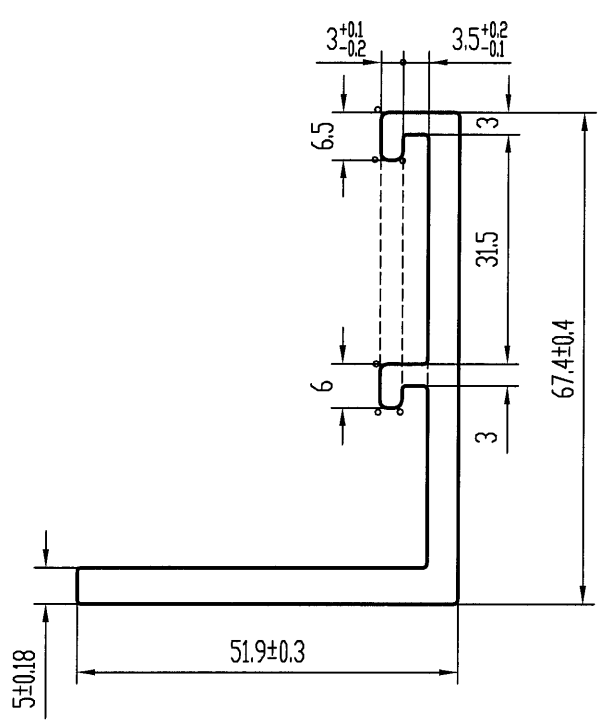
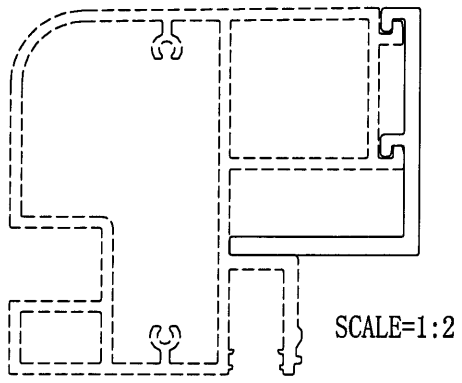

美特铝业有限公司
承认图面
日期 10/12

技术要求

1. 装饰面为：—— ————
2. 基材验收标准按EN755-9执行
3. 表面处理是：阳极氧化
4. 带“★”尺寸以实配为准
5. $\phi = R1$

特此声明

1. 此图与客户“来样/来图”相符，若涉及专利或商标事宜，概由需方负责。
2. 如与其它型材或配件配合，需注明或提供配套件，否则产生的装配问题，由客户自行承担。
3. 客户确认图纸，包括确认并认可图纸上所示的图形、公差、验收标准，模具费，单重和装饰面面积等图面上的信息。

计划用量 吨

未注实心部位壁厚	4.2 ± 0.18	机 型	0	未注圆角	R0.5	外 D	84.66 mm	材 料	
未注空心部位壁厚		备 注		周 长	272.9 mm	比 例	1:1	6061-T6	
装饰面面积	m ² /m	 广东兴发铝业有限公司 兴发铝业(成都)有限公司 广东兴发铝业(江西)有限公司 广东兴发铝业(河南)有限公司				型材重量	1.569 Kg/m		
设计	徐嘉琪 2021.12.06					客户编号	X86114		
校核	钟慧丹 2021.12.06					型 号			
批准	陆承强 2021.12.06					名 称			
总部技术部E-mail: tech@xingfa.com 联系电话: 0757-66695205									

此型材如停止订货两年以上，我司有权对模具进行报废或销毁
如私自改动而确认，导致生产出来有异议，我司一律不承担责任！

A 版次 1 型号

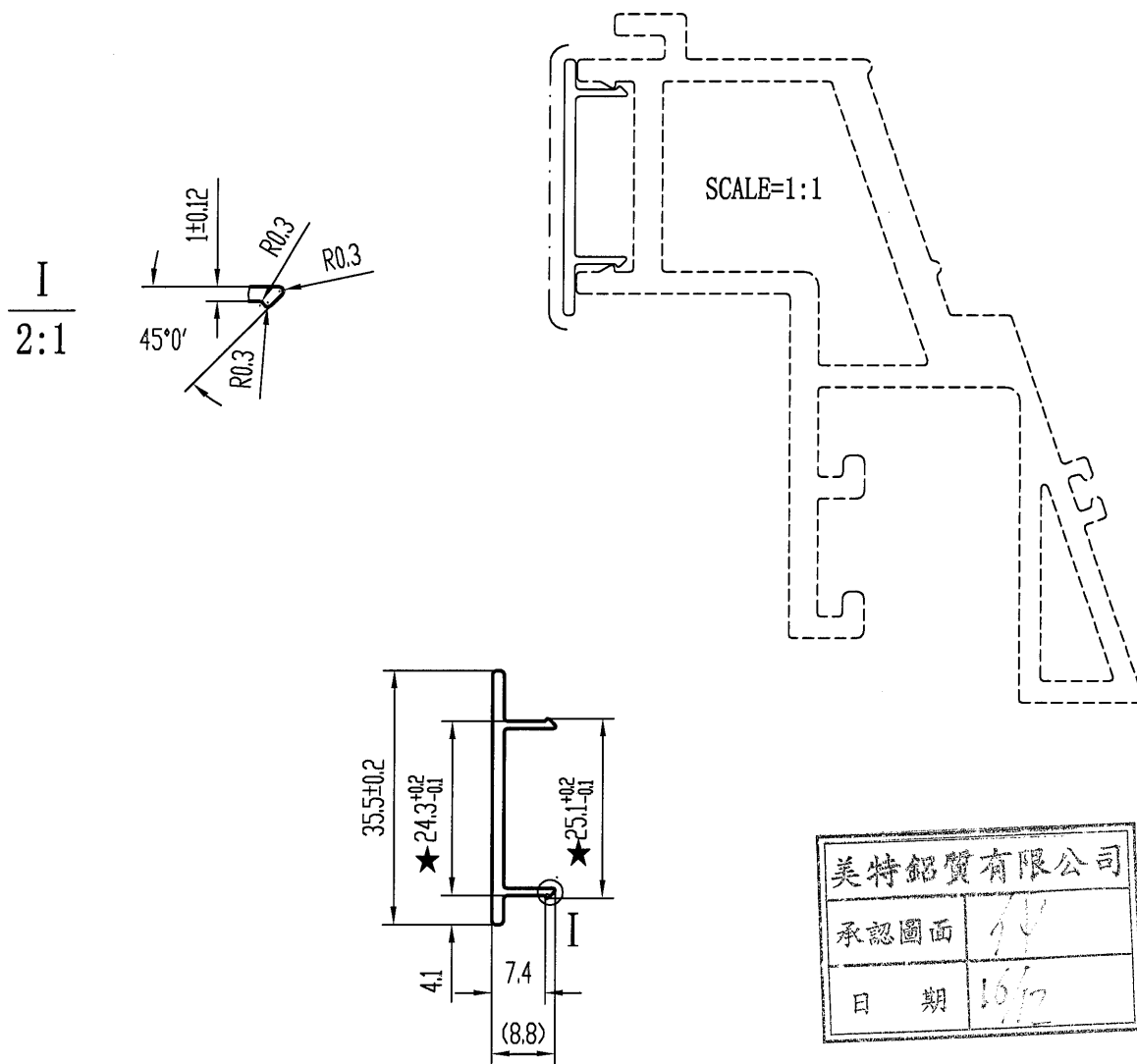

技术要求

1. 装饰面为: _____
2. 基材验收标准按EN755-9执行
3. 表面处理是: 氟碳喷涂 ✓
4. 带“★”尺寸以实配为准

特此声明

1. 此图与客户“来样/来图”相符，若涉及专利或商标事宜，概由需方负责。
2. 如与其它型材或配件配合，需注明或提供配套件，否则产生的装配问题，由客户自行承担。
3. 客户确认图纸，包括确认并认可图纸上所示的图形、公差、验收标准，模具费，单重和装饰面面积等图面上的信息。

计划用量 吨

未注实心部位壁厚	1.6 ± 0.12	机 型	0	未注圆角	R0.5	外 D	35.51 mm	材 料	
未注空心部位壁厚		备 注		周 长	101.0 mm	比 例	1:1	6063-T5	
装饰面面积	0.0606 m ² /m	 广东兴发铝业有限公司 兴发铝业(成都)有限公司 广东兴发铝业(江西)有限公司 广东兴发铝业(河南)有限公司 二维码: 721071954				型材重量	0.193 Kg/m		
设计	徐嘉琪 2021.12.06					客户编号	X86118		
校核	钟慧丹 2021.12.06					型 号			
批准	陆承强 2021.12.06					名 称			
总部技术部E-mail: tech@xingfa.com 联系电话: 0757-66695205									

此型材如停止订货两年以上，我司有权对模具进行报废或销毁如私自改动而确认，导致生产出来有异议，我司一律不承担责任！

A	版次	1	型号
---	----	---	----

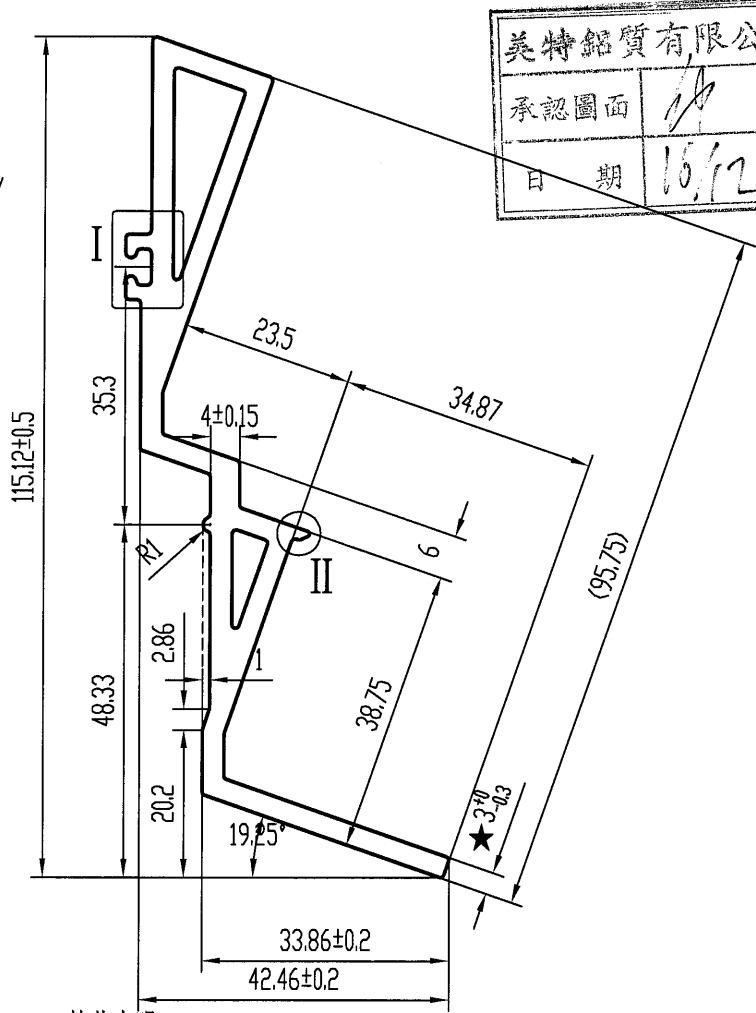
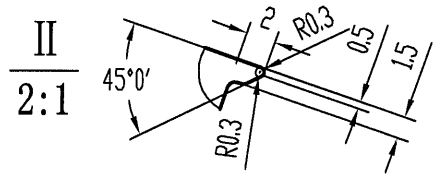
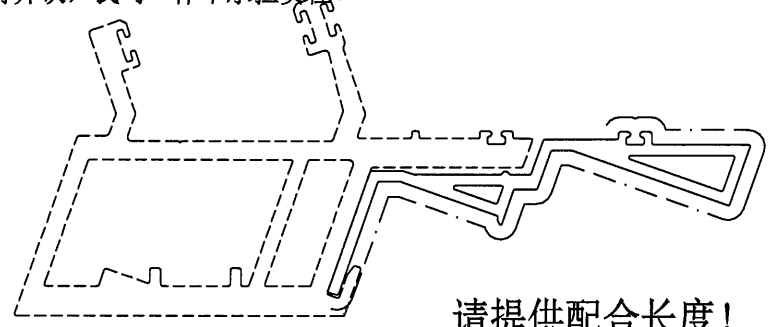
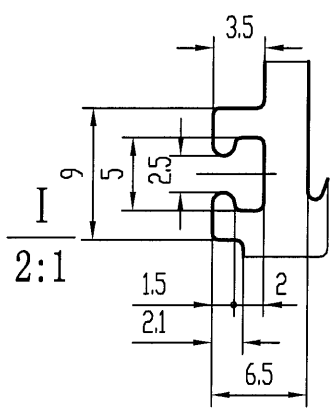

技术要求

1. 装饰面为: _____
2. 基材验收标准按EN755-9执行
3. 表面处理是: 氟碳喷涂
4. 带“★”尺寸以实配为准

特此声明

1. 此图与客户“来样/来图”相符，若涉及专利或商标事宜，概由需方负责。
2. 如与其它型材或配件配合，需注明或提供配套件，否则产生的装配问题，由客户自行承担。
3. 客户确认图纸，包括确认并认可图纸上所示的图形、公差、验收标准，模具费，单重和装饰面面积等图面上的信息。

计划用量 吨

未注实心部位壁厚	3 ± 0.15	机 型	0	未注圆角	R0.5	外 D	121.72 mm	材 料			
未注空心部位壁厚	3 ± 0.25	备 注		周 长	329.4 mm	比 例	1:1	6063-T6			
装饰面面积	0.2155 m ² /m	 广东兴发铝业有限公司 兴发铝业(成都)有限公司 广东兴发铝业(江西)有限公司 广东兴发铝业(河南)有限公司		型材重量	1.910 Kg/m						
设计	徐嘉琪 2021.12.06			客户编号	X86089						
校核	钟慧丹 2021.12.06			型 号							
批准	陆承强 2021.12.06			名 称							
总部技术部E-mail: tech@xingfa.com 联系电话: 0757-66695205											

此型材如停止订货两年以上，我司有权对模具进行报废或销毁
如私自改动而确认，导致生产出来有异议，我司一律不承担责任！

A	版次	1	型号
---	----	---	----

SCALE=1:1

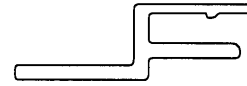

美特铝业有限公司	
承認圖面	<i>Handwritten signature</i>
日期	16/12

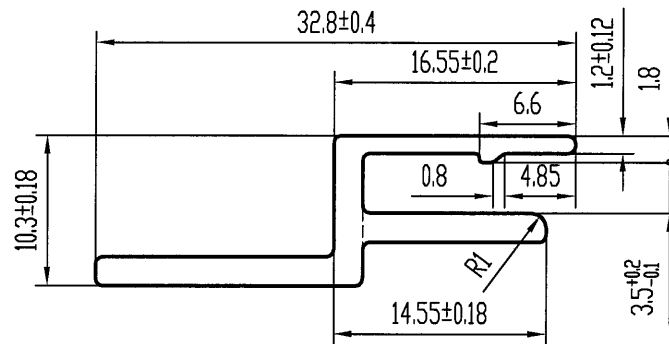

技术要求

1. 装饰面为: _____
2. 基材验收标准按EN755-9执行
3. 表面处理是: 阳极氧化 *光身*
4. 带“★”尺寸以实配为准

特此声明

1. 此图与客户“来样/来图”相符，若涉及专利或商标事宜，概由需方负责。
2. 如与其它型材或配件配合，需注明或提供配套件，否则产生的装配问题，由客户自行承担。
3. 客户确认图纸，包括确认并认可图纸上所示的图形、公差、验收标准，模具费，单重和装饰面面积等图面上的信息。

计划用量 吨

未注实心部位壁厚	2 ± 0.13	机 型	0	未注圆角	R0.5	外 D	34.13 mm	材 料	
未注空心部位壁厚		备 注		周 长	109.1 mm	比 例	2:1	6063-T5	T6
装饰面面积	m ² /m	 广东兴发铝业有限公司 兴发铝业(成都)有限公司 兴发铝业(江西)有限公司 兴发铝业(河南)有限公司 二维码: 181076551 总部技术部E-mail: tech@xingfa.com 联系电话: 0757-66695205				型材重量	0.260 Kg/m		
设计	徐嘉琪 2021.12.06					客户编号	X86101 /		
校核	钟慧丹 2021.12.06					型 号			
批准	陆承强 2021.12.06					名 称			

此型材如停止订货两年以上，我司有权对模具进行报废或销毁
如私自改动而确认，导致生产出来有异议，我司一律不承担责任！

A 版次 1 型号

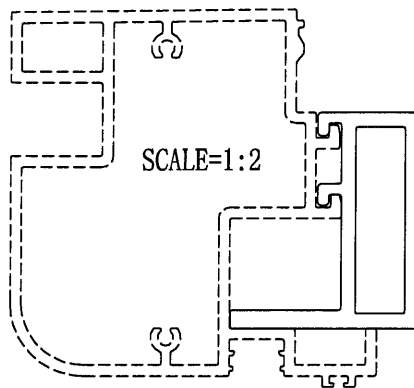

美特铝业有限公司	
承認圖面	<i>Handwritten signature</i>
日期	16/12

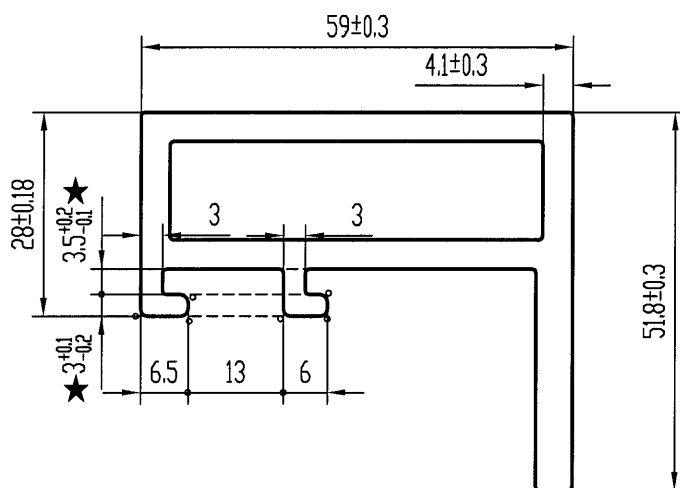

技术要求

1. 装饰面为: _____
2. 基材验收标准按EN755-9执行
3. 表面处理是: 阳极氧化 *Handwritten mark*
4. 带“★”尺寸以实配为准
5. °=R1

特此声明

1. 此图与客户“来样/来图”相符，若涉及专利或商标事宜，概由需方负责。
2. 如与其它型材或配件配合，需注明或提供配套件，否则产生的装配问题，由客户自行承担。
3. 客户确认图纸，包括确认并认可图纸上所示的图形、公差、验收标准，模具费，单重和装饰面面积等图面上的信息。

计划用量 吨

未注实心部位壁厚	5 ± 0.18	机 型	0	未注圆角	R0.5	外 D	78.10 mm	材 料	
未注空心部位壁厚	4 ± 0.3	备 注		周 长	255.9 mm	比 例	1:1	6061-T6	
装饰面面积	m ² /m	 广东兴发铝业有限公司 兴发铝业(成都)有限公司 广东兴发铝业(江西)有限公司 广东兴发铝业(河南)有限公司				型材重量	2.142 Kg/m		
设计	徐嘉琪 2021.12.06					客户编号	X86113		
校核	钟慧丹 2021.12.06					型 号			
批准	陆承强 2021.12.06					名 称			
		总部技术部E-mail: tech@xingfa.com 联系电话: 0757-66695205							

此型材如停止订货两年以上，我司有权对模具进行报废或销毁如私自改动而确认，导致生产出来有异议，我司一律不承担责任！

A 版次 1 型号

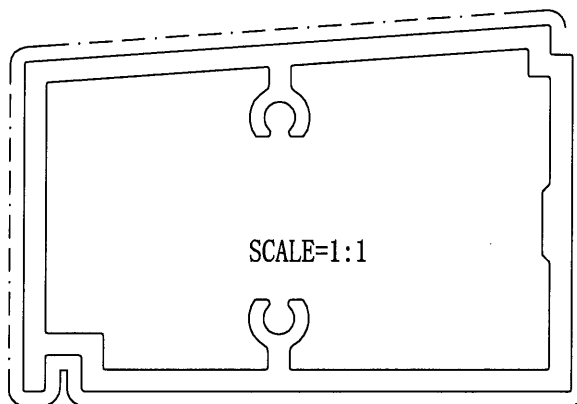
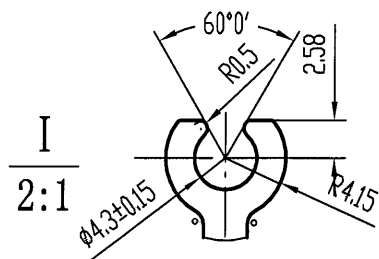

美特铝质有限公司	
承认图面	1/1
日期	16/12

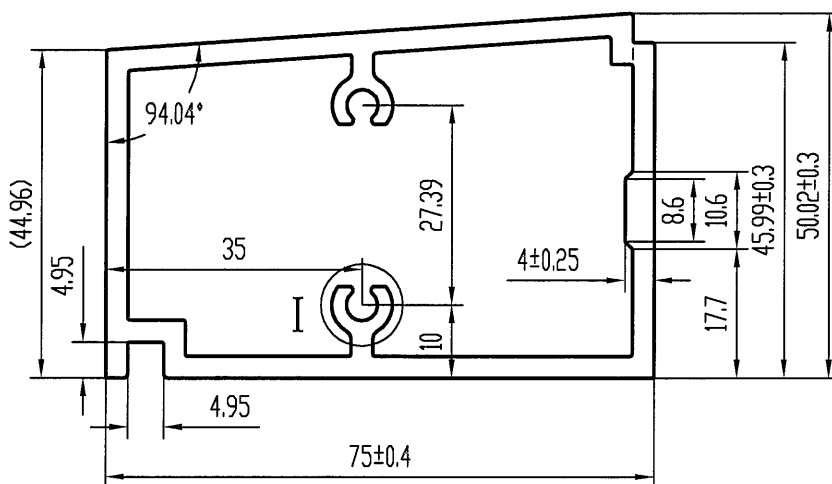

技术要求

1. 装饰面为: _____
2. 基材验收标准按EN755-9执行
3. 表面处理是: 氟碳喷涂 ✓
4. 带“★”尺寸以实配为准
5. °=R1

特此声明

1. 此图与客户“来样/来图”相符，若涉及专利或商标事宜，概由需方负责。
2. 如与其它型材或配件配合，需注明或提供配套件，否则产生的装配问题，由客户自行承担。
3. 客户确认图纸，包括确认并认可图纸上所示的图形、公差、验收标准，模具费，单重和装饰面面积等图面上的信息。

计划用量 吨

未注实心部位壁厚	3 ± 0.15	机 型	0	未注圆角	R0.3	外 D	87.75 mm	材 料	
未注空心部位壁厚	3 ± 0.25	备 注		周 长	253.6 mm	比 例	1:1	6063-T5	T6
装饰面面积	0.2015 m ² /m	 广东兴发铝业有限公司 兴发铝业(成都)有限公司 广东兴发铝业(江西)有限公司 广东兴发铝业(河南)有限公司		型材重量	2.178 Kg/m				
设计	徐嘉琪 2021.11.30			客户编号	X86103				
校核	钟慧丹 2021.11.30			型 号					
批准	何嘉维 2021.11.30			名 称					
总部技术部E-mail: tech@xingfa.com			联系电话: 0757-66695205						

此型材如停止订货两年以上，我司有权对模具进行报废或销毁
如私自改动而确认，导致生产出来有异议，我司一律不承担责任！

A	版次	1	型号
---	----	---	----

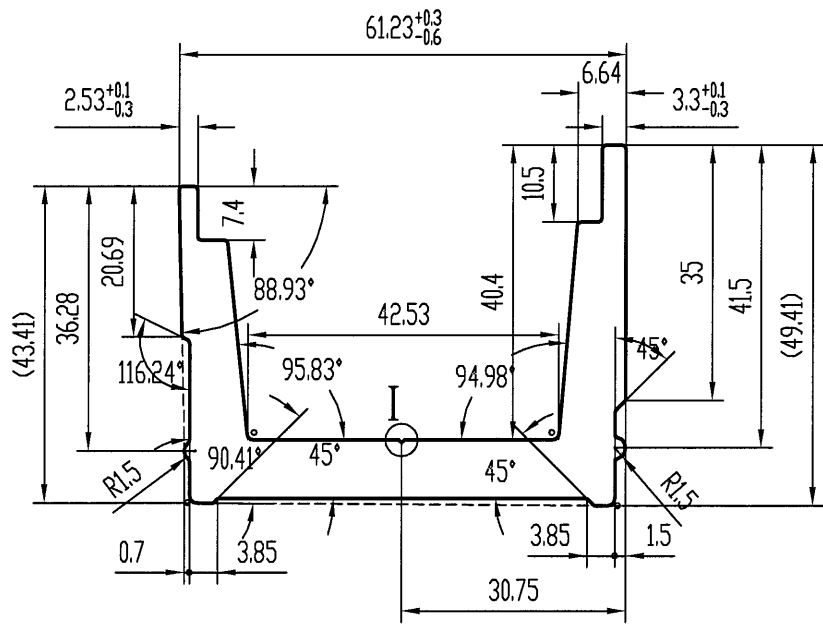
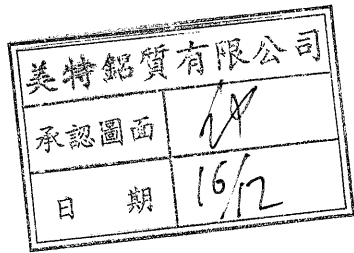
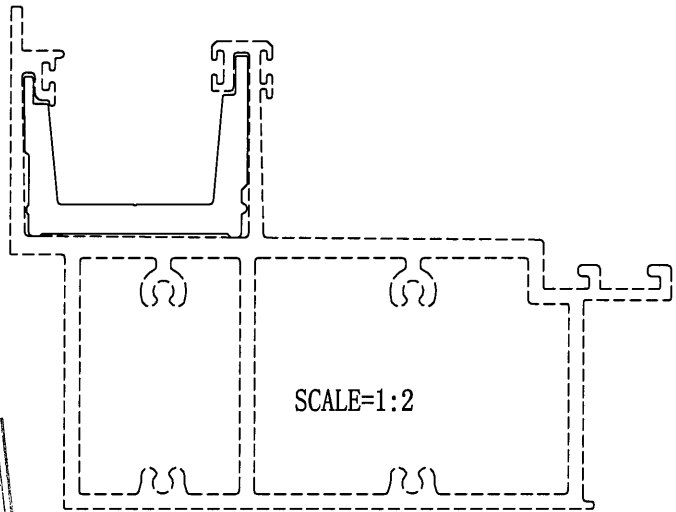
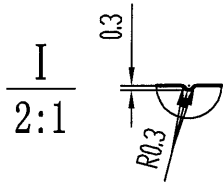

技术要求

1. 装饰面为: _____
2. 基材验收标准按EN755-9执行
3. 表面处理是: 阳极氧化
4. 带“★”尺寸以实配为准
5. °=R1

特此声明

1. 此图与客户“来样/来图”相符，若涉及专利或商标事宜，概由需方负责。
2. 如与其它型材或配件配合，需注明或提供配套件，否则产生的装配问题，由客户自行承担。
3. 客户确认图纸，包括确认并认可图纸上所示的图形、公差、验收标准，模具费，单重和装饰面面积等图面上的信息。

计划用量 吨

未注实心部位壁厚	8±0.2	机 型	0	未注圆角	R0.5	外 D	76.66 mm	材 料	
未注空心部位壁厚		备 注		周 长	282.9 mm	比 例	1:1	6061-T6	
装饰面面积	m ² /m	 广东兴发铝业有限公司 兴发铝业（成都）有限公司 兴发铝业（江西）有限公司 兴发铝业（河南）有限公司 总部技术部E-mail: tech@xingfa.com 联系电话: 0757-66695205				型材重量	2.589 Kg/m		
设计	徐嘉琪 2021.12.08					客户编号	X86079		
校核	钟慧丹 2021.12.08					型 号			
批准	陈丽清 2021.12.08					名 称			

此型材如停止订货两年以上，我司有权对模具进行报废或销毁如私自改动而确认，导致生产出来有异议，我司一律不承担责任！

A	版次	1	型号
---	----	---	----

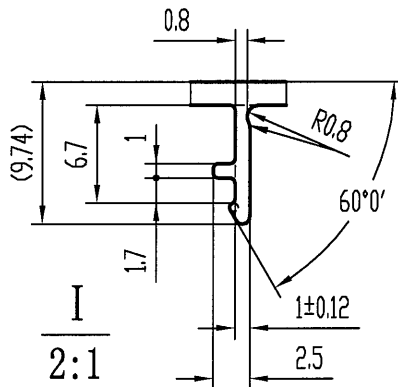
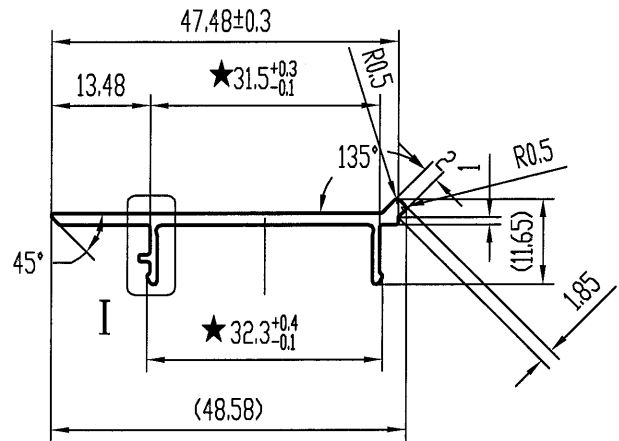
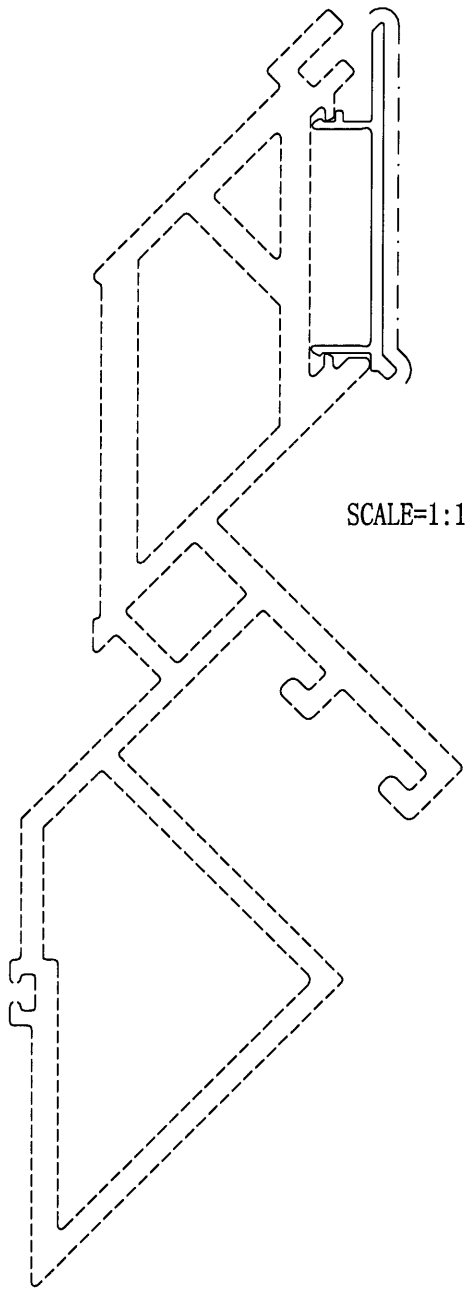

美特铝业有限公司	
承認圖面	
日期	16/12

技术要求

1. 装饰面为: _____
2. 基材验收标准按EN755-9执行
3. 表面处理是: 氟碳喷涂 ✓
4. 带“★”尺寸以实配为准

特此声明

1. 此图与客户“来样/来图”相符，若涉及专利或商标事宜，概由需方负责。
2. 如与其它型材或配件配合，需注明或提供配套件，否则产生的装配问题，由客户自行承担。
3. 客户确认图纸，包括确认并认可图纸上所示的图形、公差、验收标准，模具费，单重和装饰面面积等图面上的信息。

计划用量 吨

未注实心部位壁厚	1.6±0.12	机 型		未注圆角	R0.3	外 D	48.58 mm	材 料	
未注空心部位壁厚		备 注		周 长	135.0 mm	比 例	1:1	6063-T5 ✓	
装饰面面积	0.0810 m ² /m	<p>广东兴发铝业有限公司 兴发铝业(成都)有限公司 广东兴发铝业(江西)有限公司 广东兴发铝业(河南)有限公司</p>		型材重量	0.264 Kg/m ✓	客户编号	X86117 ✓	型号	0
设计	黄健东 2021.12.08			名称					
校核	钟慧丹 2021.12.08								
批准	陆承强 2021.12.08								
总部技术部E-mail: tech@xingfa.com				联系电话: 0757-66695205					