

工程指示 / 要求簡箋(E.I.)

工程指示編號：EI / 404 / 21

修改版次：-

工程編號：J857

工程名稱：啟德 6552

工程項目：後裝窗, FD 門及趟門 - 地盤用配件 BM

收件人：生統

發件人：Yancy Chen

日期：19/11/2021

要求提供 / 確認 事項：

- | | | |
|------------------------------------|-------------------------------------|-------------------------------|
| <input type="checkbox"/> 初步鋁料 B.M. | <input type="checkbox"/> 加工拆圖，然後生產 | <input type="checkbox"/> 尺寸表 |
| <input type="checkbox"/> 正式鋁料 B.M. | <input type="checkbox"/> 技術上資料 / 指示 | <input type="checkbox"/> 報價 |
| <input type="checkbox"/> 配件 B.M. | <input type="checkbox"/> 樣辦或貨品說明書 | <input type="checkbox"/> 分判合約 |
| <input type="checkbox"/> 其他：_____ | | |

內容：

請按附件配件 BM 表和圖紙，訂購配件。

請在 10/12/2021 前完成上列要求。

附：

1+ 9 頁

以上項目為：

- 原合約工程包 原合約工程加 / 減賬 新工程報價

原因：-

分發東莞各部門：

- () 生產技術總監 連附件 () 技術部 連附件 () 生產部 連附件 () 機械設計部 連附件
 () 採購部 連附件 (/) 生產統籌部 連附件
 (/) 質檢部 連附件 () 會計部 連附件 () 報關組 連附件 () 其他 _____ 連附件

分發香港各部門：

- () 行政部 連附件 () 會計部 連附件 (/) 統籌部 連附件 () 工程部地盤科文 連附件
 (/) 採購部 連附件 () QS 部 連附件 () 維修部 連附件 () 其他 _____ 連附件

傳遞編號：

HK 2101 / 21

發件人簽署：

Yancy Chen

項目經理簽署：

[Signature]

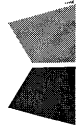
 美特鋁質有限公司 MIDI Aluminium Fabricator Ltd.	工程號:	J-857	計算:	吳禕瑜	日期:	4/11/2021	送呈:	細佬		
	地盤名稱:	后德	核對:	王禮秋	日期:	4/11/2021	副本:			
	項目類別:	後裝窗, FD門及趟門	批准:		日期:					
BM編號:		A/C Code:							此BM依據20210914收施工圖大樣計算	

序號	修改標示	配件圖號	物料編號	配件名稱	顏色	實用	後備	總數	單位	備注
1		款式見附图	J857-MR1	摩爾	熱浸鋅	8114	386	8500	粒	用於FD門框頂橫、趟門梗窗、百葉框邊企
2		款式見附图	J857-MR2	摩爾 (用MR1摺)	熱浸鋅	551	377	928	粒	用於百葉框底橫
3		款式見附图	J857-MR3	摩爾 (用MR1摺)	熱浸鋅	551	377	928	粒	用於百葉框頂橫
4		款式見附图	J857-MR4	摩爾 (用MR1摺)	熱浸鋅	710	40	750	粒	用於FD門框底橫
5		款式見附图	J857-MR5	摩爾 (用MR1摺)	熱浸鋅	1900	100	2000	粒	用於F.D門框寬邊企
6		款式見附图	J857-MR6	摩爾 (用MR5摺)	熱浸鋅	1900	100	2000	粒	用於F.D門框窄邊企
7		詳見加工圖號H333		摩耳		5472	178	5650	件	地盤修趟門框
8				D.C.791防水膠	黑色	3415	345	3760	支	300ml/支(牆邊防水膠, 2.8m/支)
9				D.C.791防水膠	黑色	7976	794	8770	支	300ml/支, 用於玻璃密封打膠
10				皺紋膠紙		710	35	745	卷	20m/卷
11		材質: EPDM		50(L)x4.5(寬)x9.5(高)側面墊膠	黑色	9728	222	9950	粒	玻璃四周側1/4處 硬度65±5°(每片玻璃16粒)
12		材質: EPDM		50(L)x4.5(寬)x8(高)側面墊膠	黑色	4864	111	4975	粒	玻璃四周側1/4處 硬度65±5°(每片玻璃16粒)
13		材質: EPDM		50(L)x4(寬)x6(高)側面墊膠	黑色	1888	92	1980	粒	玻璃四周側1/4處 硬度65±5°(每片玻璃8粒)
14		材質: EPDM		50(L)x3(寬)x10(高)側面墊膠	黑色	4096		4096	塊	玻璃室內外側1/4處 硬度65±5°
15		材質: EPDM		20x9mm厚墊塊(L=150mm)	黑色	512	50	562	塊	玻璃底1/4處 硬度80°~90°
16		材質: EPDM		20x5厚墊塊(L=150mm)	黑色	1216	24	1240	塊	用於開啟扇趟門玻璃底
17		材質: EPDM		30x5厚墊塊(L=150mm)	黑色	2432	48	2480	塊	用於固定扇趟門玻璃底
18		材質: EPDM		30x8厚墊塊(L=150mm)	黑色	472	18	490	塊	用於FD門玻璃底
19				3/16x2"圓頭機絲	S.S-316	138	12	150	粒	修梗夾企
20				3/16x7/8"平頭機絲	S.S-316	138	12	150	粒	修生夾企

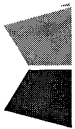
 美特鋁質有限公司 MIDI Aluminium Fabricator Ltd.		工程號: J-857	計算: 吳祚瑜	日期: 4/11/2021	送呈: 细佬
地盤名稱: 后德		核對: 王禮秋	日期: 4/11/2021	副本:	
項目類別: 後裝窗, FD門及趟門		批准:	日期:		
BM編號:		此BM依據20210914收施工圖大樣計算			
A/C Code:					

序號	修改標示	配件圖號	物料編號	配件名稱	顏色	實用	後備	總數	單位	備注
21				8x4.5mm方海綿棒	白色	32650	650	33300	米	玻璃打膠用
22				#9x16圓頭鋼牙	S.S#316 A4-70	5530	170	5700	粒	用於地盤修趟門底框
23				木尖		5260		5260	個	
24			05-900001-0000-YL	HILTI X-U 27 P8 子彈釘	不銹鋼	20329	1020	21349	粒	固定摩爾
25			05-900000-CD27-00	HILTI 子彈	紅藥	20329	1020	21349	支	固定摩爾
26	暫停		Boncrete	防水劑(接觸劑)		127	6	133	公升	0.0125公升/米 框邊四周需填塞砂漿之位置
27	暫停		Snowcem	防水粉		323	16	339	公斤	0.0315公斤/米 混合水泥沙使用
28	暫停		Baralastic(Mastrseal 540)	防水油		1998	100	2098	公斤	0.135公斤/米 室內外 室外框邊四周150mm距離

 美特鋁質有限公司 MIDI Aluminium Fabricator Ltd.				類別		物料號		
				制圖	吳祿瑜	2021.11.03	圖號	J857-MR1
修改				復核			數量	見BOM表
日期				批准			位置	

用於FD門框橫/底頂橫、趟門梗窗、百葉框邊企、百葉框頂/底橫

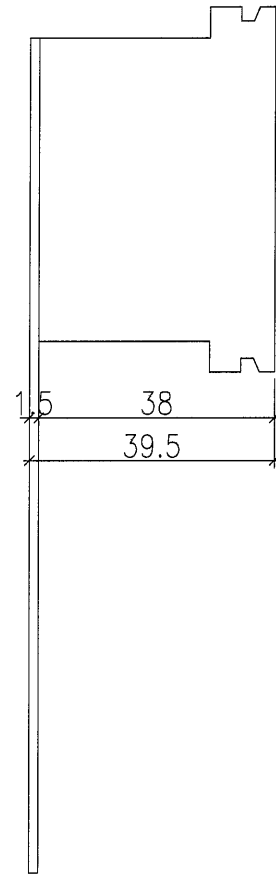
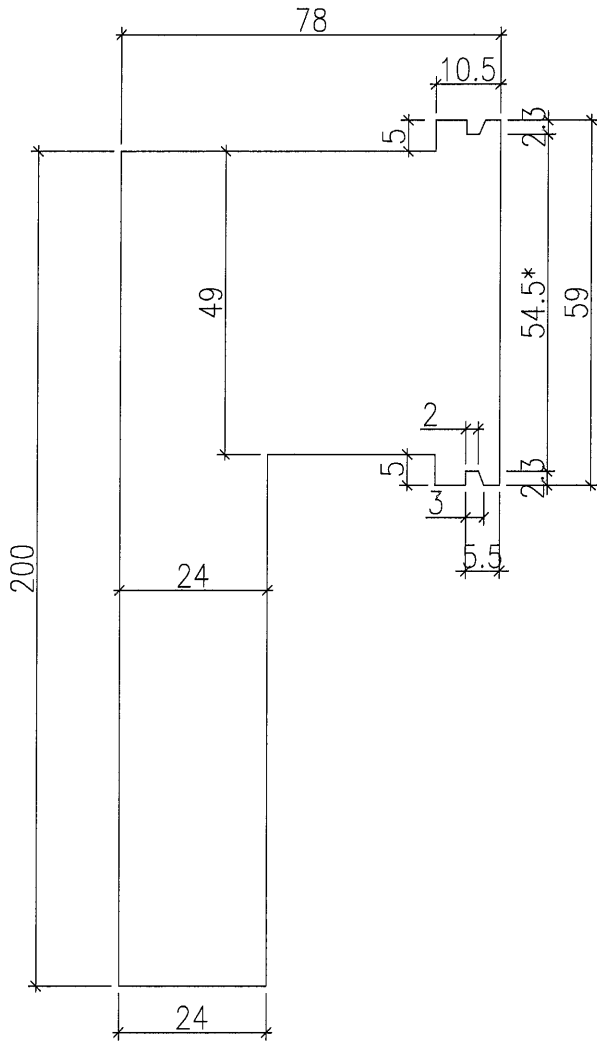

扭曲後圖樣

注：帶“*”號為重要尺寸

工程號	J-857	地盤	啟德站	附 件
名稱	摩爾加工圖		採用	
材料	1.5mm厚鐵板		地盤	
顏色	熱浸鋅		工廠	

 美特鋁質有限公司 MIDI Aluminium Fabricator Ltd.				類別		物料號	
				制圖	吳祎瑜	2021.11.03	圖號 J857-MR3
修改				復核			數量 見BOM表
日期				批准			位置

用於百葉框頂橫

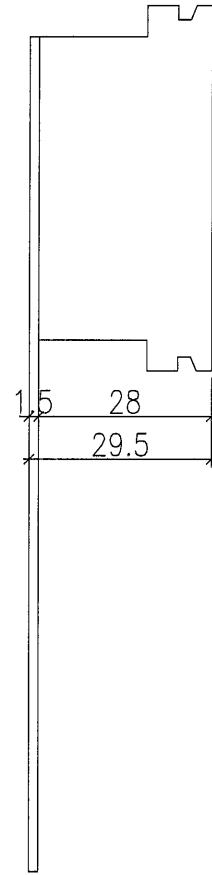
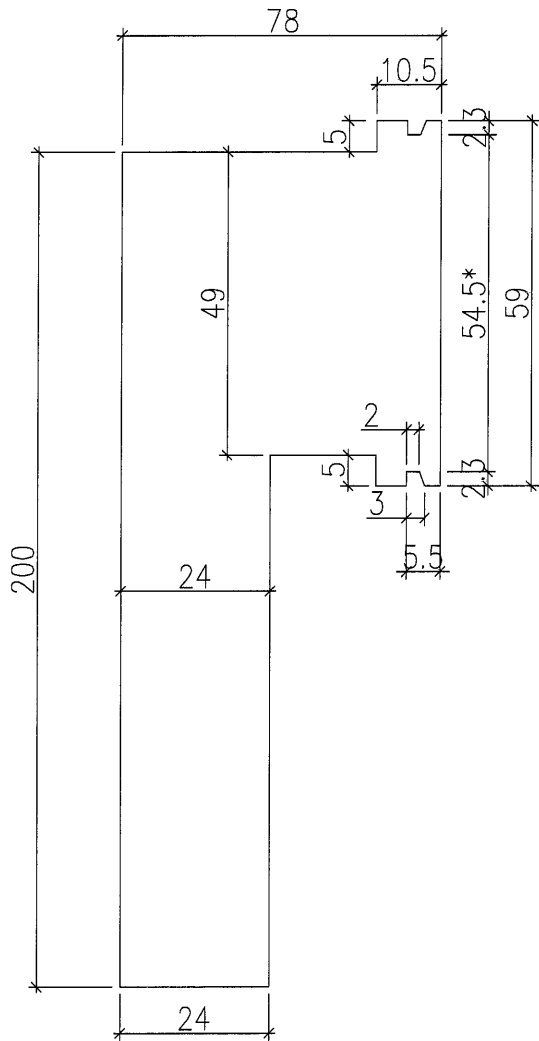

扭曲後圖樣

注：帶“*”號為重要尺寸

工程號	J-857	地盤	啟德站	附件
名稱	摩爾加工圖		採用	
材料	1.5mm厚鐵板		地盤	
顏色	熱浸鋅		工廠	

 美特鋁質 有限公司 MIDI Aluminium Fabricator Ltd.				類別		物料號	
				制圖	曾建平	2021.11.05	圖號 J851-MR4
修改				復核			數量 見BOM表
日期				批准			位置

用於FD門框底橫

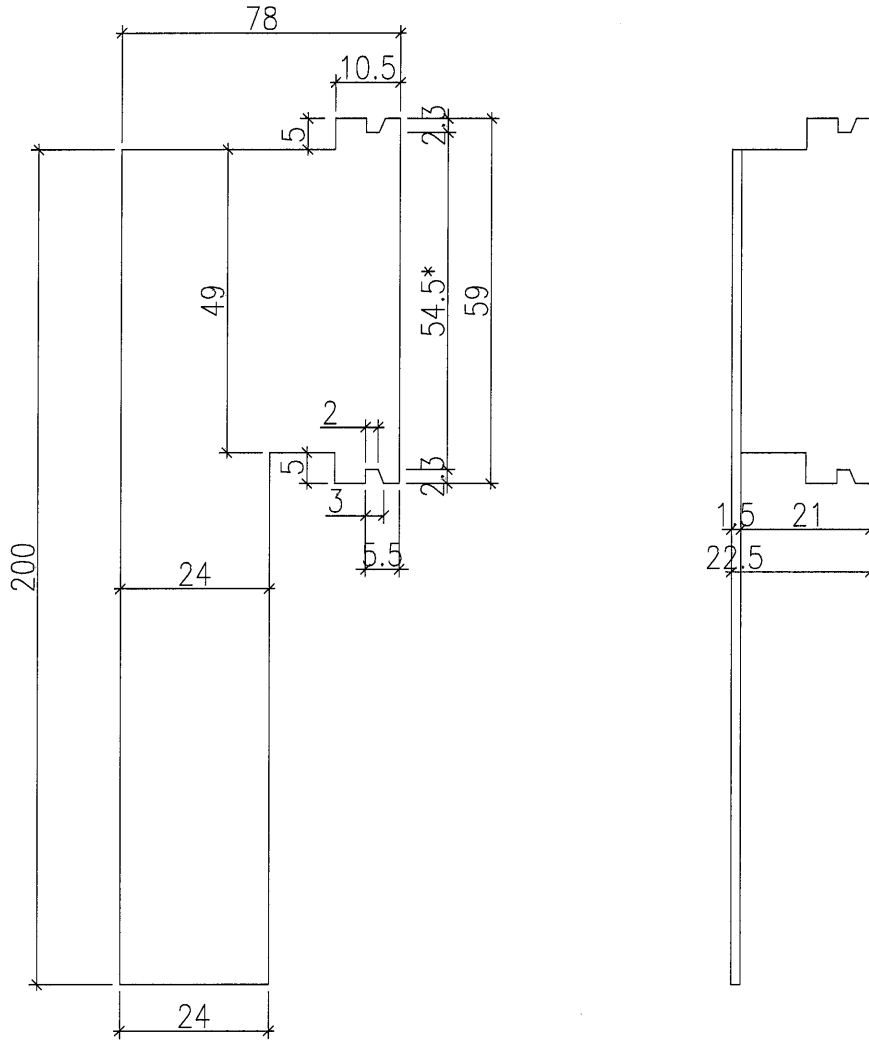

注：帶"*"號為重要尺寸

扭曲後圖樣

工程號	J-857	地盤	啟德站	附 件
名稱	摩爾加工圖		採用	
材料	1.5mm厚鐵板		地盤	
顏色	熱浸鋅		工廠	

 美特鋁質有限公司 MIDI Aluminium Fabricator Ltd.				類別	物料號			
				制圖	曾建平	2021.11.05	圖號	J851-MR5
修改				復核			數量	見BOM表
日期				批准			位置	

用於F.D門框寬/窄邊企

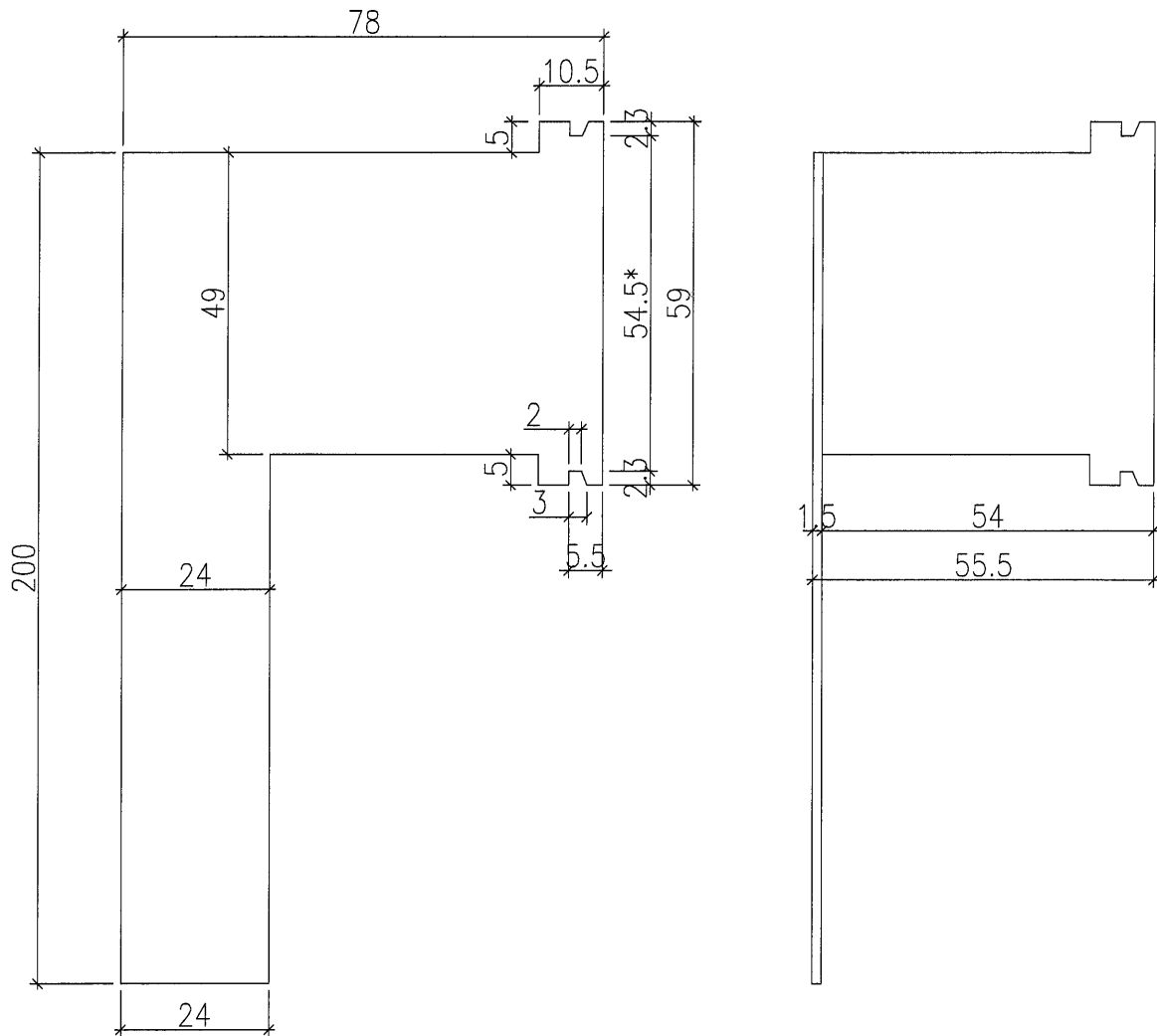

注：帶“*”號為重要尺寸

扭曲後圖樣

工程號	J-857	地盤	啟德站	附 件
名稱	摩爾加工圖		採用	
材料	1.5mm厚鐵板		地盤	
顏色	熱浸鋅		工廠	

 美特鋁質有限公司 MIDI Aluminium Fabricator Ltd.				類別		物料號	
				制圖	曾建平	2021.11.05	圖號 J851-MR6
修改				復核			數量 見BOM表
日期				批准			位置

用於F.D門框窄邊企

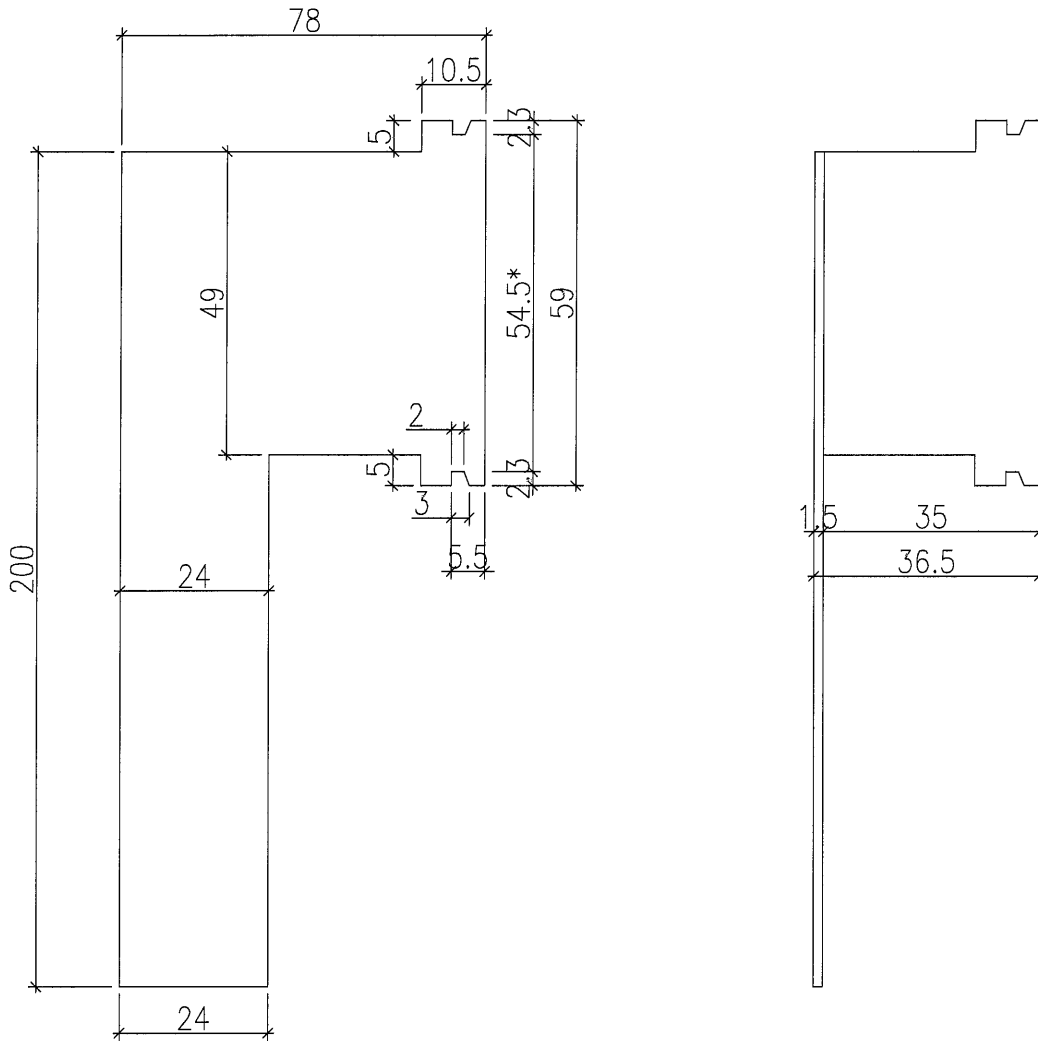

注：帶"*"號為重要尺寸

扭曲後圖樣

工程號	J-857	地盤	啟德站	附件
名稱	摩爾加工圖		採用	
材料	1.5mm厚鐵板		地盤	
顏色	熱浸鋅		工廠	

美特鋁質有限公司
 MIDI Aluminium Fabricator Ltd.

類別		物料號		
制圖	曾建平	2021-11-05	圖號	H333
修改日期			供應商	美特
			描圖	

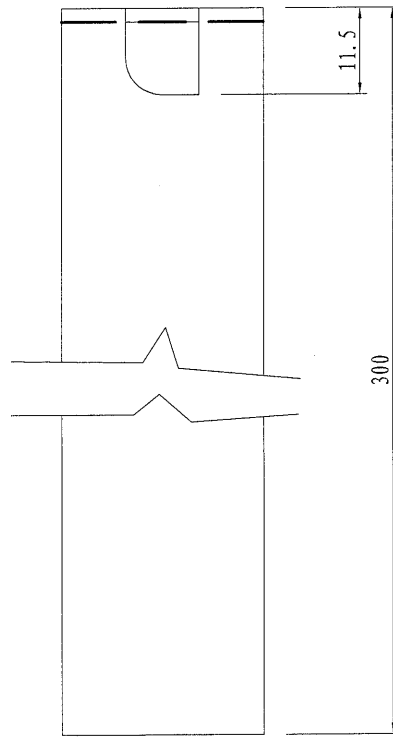
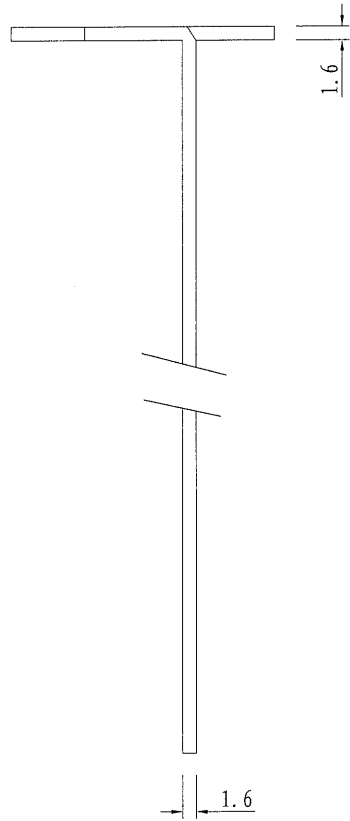
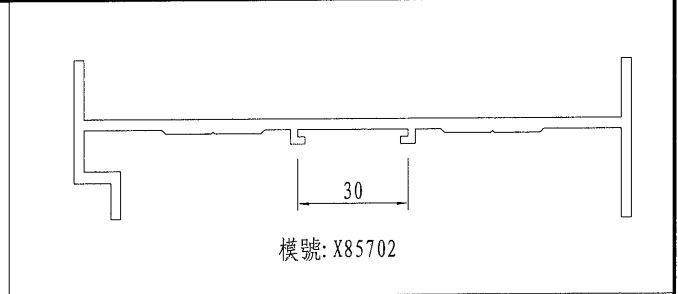
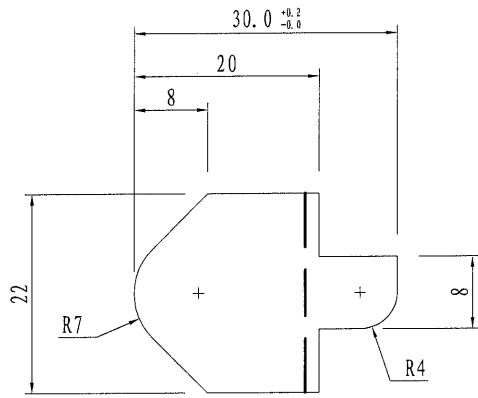

工程號	J-857	地盤	啓德站	採	用	附件	
名稱	趟門底摩爾			地盤	✓		
材料	1.6mm厚鐵片			工廠			
顏色	熱浸鋅						