

工程指示 / 要求簡箋(E.I.)

工程指示編號：EI / 4040 / 21

修改版次：-

以此為準

工程編號：J857

工程名稱：啟德 6552

工程項目：後裝窗, FD 門及趟門 - 廠用配件 BM

收件人：生統

發件人：Yancy Chen

日期：19/11/2021

要求提供 / 確認 事項：

- |                                    |                                     |                               |
|------------------------------------|-------------------------------------|-------------------------------|
| <input type="checkbox"/> 初步鋁料 B.M. | <input type="checkbox"/> 加工拆圖，然後生產  | <input type="checkbox"/> 尺寸表  |
| <input type="checkbox"/> 正式鋁料 B.M. | <input type="checkbox"/> 技術上資料 / 指示 | <input type="checkbox"/> 報價   |
| <input type="checkbox"/> 配件 B.M.   | <input type="checkbox"/> 樣辦或貨品說明書   | <input type="checkbox"/> 分判合約 |
| <input type="checkbox"/> 其他：_____  |                                     |                               |

內容：

請按附件配件 BM 表和圖紙，訂購配件。

請在 15/02/2022 前完成上列要求。

附：

1+ 11 頁

以上項目為：

- 原合約工程包                       原合約工程加 / 減賬                       新工程報價

原因：-

分發東莞各部門：

- ( ) 生產技術總監  連附件    ( ) 技術部  連附件    ( ) 生產部  連附件    ( ) 機械設計部  連附件  
 ( ) 採購部  連附件    (✓) 生產統籌部  連附件  
 (✓) 質檢部  連附件    ( ) 會計部  連附件    ( ) 報關組  連附件    ( ) 其他 \_\_\_\_\_  連附件

分發香港各部門：

- ( ) 行政部  連附件    ( ) 會計部  連附件    (✓) 統籌部  連附件    ( ) 工程部地盤科文  連附件  
 (✓) 採購部  連附件    ( ) QS 部  連附件    ( ) 維修部  連附件    ( ) 其他 \_\_\_\_\_  連附件

傳遞編號：

HK 2100 / 21

發件人簽署：YC

項目經理簽署：

 美特鋁質有限公司 MIDI Aluminium Fabricator Ltd.	工程號: J-857	計算: 吳祚瑜	日期: 4/11/2021	送呈: 細佬
	地盤名稱: 后德	核對: 王禮秋	日期: 4/11/2021	副本:
	項目類別: 後裝窗, FD門及趟門	批准:	日期:	
BM編號: A/C Code: 此BM依據20210914收施工圖大樣計算				

序號	修改標示	配件圖號	物料編號	配件名稱	顏色	實用	後備	總數	單位	備注
1			立兴 MLDP0B-L	LD型多點鎖左執手-不帶按鈕	深灰色	205	12	217	個	配相關螺絲(SHR窗33个, TH窗172個(其中160個轉為預製窗使用))
2			立兴 MLDP0B-R	LD型多點鎖右執手-不帶按鈕	深灰色	187	26	213	個	配相關螺絲(SHL窗15个, TH窗172個(其中160個轉為預製窗使用))
3			立兴 GTA025-43/55	25mm平收單向傳動器	深灰色	392	40	432	個	配相關螺絲(其中160個轉為預製窗使用)
4		用851工程款	65-LC-04B	65 窗沾	黑色	736	33	769	個	SH窗/1個, T窗/4個
5		用851工程款	833-CZ1	65 窗沾	黑色	736	33	769	個	SH窗/1個, T窗/4個
6			立兴 NBSF	窗玉扣碼(大)	黑色	503	57	560	對	扣碼間隔不超過950mm
7			立兴 NBSS	窗玉扣碼(16mm)	黑色	503	57	560	對	扣碼間隔不超過950mm
8			立兴 ACRP-13.5	多點鎖13.5mm高傳動珠	S.S	158	22	180	個	鎖點間隔不超過500mm(SH窗4個)
9			立兴 ASRP-13.8	多點鎖13.8mm高不鏽鋼鎖珠	S.S	688	72	760	個	鎖點間隔不超過500mm(TH窗6個)
10			立兴 KMPI/ABCR	多點鎖內鎖型鎖口	電光鉻	940		940	個	夾巴間隔不超過500mm
11			立兴 MPC5-L-AC	左傳角器	電珍珠鉻	172	18	190	支	T窗用(其中160個轉為預製窗使用)
12			立兴 MPC5-R-AC	右傳角器	電珍珠鉻	172	18	190	支	T窗用(其中160個轉為預製窗使用)
13				东城款2031-B10限位撐	不鏽鋼	344	30	374	隻	T窗用
14				世运牌ALB100-L限位撐	不鏽鋼	344	30	374	隻	T窗用(左一半, 右一半)
15			東城款(左)	2022-SH16"扇撐	S.S-304	17		17	支	SH窗用
16			東城款(右)	2022-SH16"扇撐	S.S-304	17		17	支	SH窗用
17			東城款(左)	2022-AA18"扇撐	S.S-304	23		23	支	SH窗用
18			東城款(右)	2022-AA18"扇撐	S.S-304	23		23	支	SH窗用
19			東城款(左)	2022-AA24"扇撐	S.S-304	8		8	支	SH窗用
20			東城款(右)	2022-AA24"扇撐	S.S-304	8		8	支	SH窗用
21			東城款	2021-AA20"扇撐	S.S-304	344	16	360	支	TH窗用
22			材質: Santoprene	J-719-GK-01-001膠條	黑色	1755	175	1930	米	65窗膠條

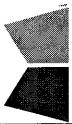
 美特鋁質有限公司 MIDI Aluminium Fabricator Ltd. 廠用配件B.M.表	工程號: J-857	計算: 吳祚瑜	日期: 4/11/2021	送呈: 细佬
	地盤名稱: 后德	核對: 王禮秋	日期: 4/11/2021	副本:
	項目類別: 後裝窗, FD門及趟門	批准:	日期:	
BM編號: A/C Code: 此BM依據20210914收施工圖大樣計算				

序號	修改標示	配件圖號	物料編號	配件名稱	顏色	實用	後備	總數	單位	備注
23				#9x1"圓頭鋼牙	A4-70	2868	282	3150	粒	窗組框
24				#8x5/8"圓頭鋼牙	A4-70	713	77	790	粒	修擋水角
25				#9x1"平頭鋼牙	A4-70	4276	434	4710	粒	修百叶片
26				#8x4/5"平頭鋼牙	A4-70	2134	220	2354	粒	固定百葉玉於窗框
27				3/16x3/8"平頭機絲	A4-70	940	100	1040	粒	修窗夾巴;
28				3/16x3/16"平頭機絲	A4-70	3520	350	3870	粒	窗玉組角
29				3/16x1/2"平頭機絲	A4-70	1824	186	2010	粒	修扇撐
30				3/16x1/2"圓頭機絲	A4-70	5016	254	5270	粒	修扇撐
31				#8x36"圓頭鋼牙	A4-70	403	47	450	粒	修反拍線
32				#8x10"圓頭鋼牙	A4-70	403	47	450	粒	修反拍線擋膠鋁角
33				3/16x2"圓頭機絲	A4-70	138	12	150	粒	修梗夾企
34				3/16x7/8"平頭機絲	A4-70	138	12	150	粒	修生夾企
35		螺絲型号待定		3/16x3/8"圓頭機絲	A4-70	1120	100	1220	粒	修窗扣碼
36				3/16x3/8"圓頭機絲	A4-70	2752	278	3030	粒	修限位撐用
37				#8x3/8"圓頭鋼牙	A4-70	688	62	750	粒	修轉角器用
38				#8x1/2"圓頭鋼牙	A4-70	2027	203	2230	粒	收百葉鋁背板
39				四寸保護膠紙	白色	763	77	840	卷	23m/卷
40				三寸保護膠紙	白色	723	77	800	卷	23m/卷
41				二寸保護膠紙	白色	758	72	830	卷	23m/卷
42				一寸保護膠紙	白色	840	85	925	卷	23m/卷
43				泡泡膠紙		40	5	45	卷	1mx100m/卷
44				透明膠紙		35	5	40	卷	45m/卷, 配泡泡膠紙包裝用

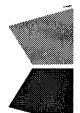
 美特鋁質有限公司 MIDI Aluminum Fabricator Ltd.	工程號: J-857	計算: 吳祚瑜	日期: 4/11/2021	送呈: 細佬
	地盤名稱: 后德	核對: 王禮秋	日期: 4/11/2021	副本:
	項目類別: 後裝窗, FD門及趟門	批准:	日期:	
BM編號: A/C Code: 此BM依據20210914收施工圖大樣計算				

序號	修改標示	配件圖號	物料編號	配件名稱	顏色	實用	後備	總數	單位	備注
45				DC791 防水膠	黑色	595	65	660	支	窗組裝碰口, 螺絲頭, 反拍線防水用
46	暫停	Siegenia Model: Hebel HS Portal 300		絲吉利亞鎖 單開門		608	12	620	套	一副趟門用一套
47	暫停		絲吉利亞連接杆(L=750mm)			608	12	620	支	
48	暫停			絲吉利亞挖抽		608	12	620	套	一副趟門用一套(見附圖)
49	暫停		HFRS	執手	灰色	236	6	242	隻	F.D門用
50	暫停		HFRS	執手	灰色	236	6	242	隻	F.D門用
51	暫停		HDS-PS-105	方軸	鋅合金	236	6	242	隻	F.D門用
52	暫停		HDGC	門鎖盒	鋅合金	236	6	242	隻	F.D門用
53	暫停		PSL91-66	鎖芯		236	6	242	隻	F.D門用
54	暫停		DCB-PCO-R	鎖芯蓋	灰色	236	6	242	隻	F.D門用
55	暫停		DCB-PCI-R	鎖芯蓋	灰色	236	6	242	隻	F.D門用
56	暫停		DCB-MCS-R	鎖芯蓋	灰色	236	6	242	隻	F.D門用
57	暫停		DHIMAN	合頁	灰色	977	23	1000	隻	F.D門用 (4個/幅)
58				12"東城產2031F款限位撐	不鏽鋼	236	6	242	隻	門最大開度為89度(1支/F.D門)
59			833-CZ1	窗占	黑色	236	6	242	個	FD/1個
60			851-CZ1	窗占	黑色	236	6	242	個	FD/1個
61			材質: Santoprene	J-719-6K-01-001膠條	黑色	2900	50	2950	米	FD門用膠條
62	暫停	材質: 尼龍	堅朗 PK-D	趟門限位塊	黑色	1216	24	1240	塊	用於趟門玉頂底
63	暫停	材質: 尼龍	718-SD-GU-01	趟門限位粒 (L=20mm)	黑色	2432	28	2460	粒	用於趟門玉頂底料
64	暫停	材質: Neoprene	718-SD-G-01	趟門膠條	黑色	6590	100	6690	米	用於趟門玉頂底料
65	暫停	材質: Neoprene	718-SD-G-02	趟門膠條	黑色	6700	100	6800	米	用於趟門企夾邊
66	暫停	材質: Neoprene	718-SD-G-03A	趟門膠條	黑色	3295	50	3345	米	用於趟門企夾料
67	暫停	材質: Neoprene	718-SD-G-04	趟門膠條	黑色	2850	50	2900	米	用於趟門玉頂底料
68	暫停			趟門企毛條	黑色	3295	50	3345	米	用於趟門企夾料

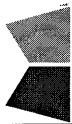
 美特鋁質有限公司 MIDI Aluminium Fabricator Ltd.	工程號: J-857	計算: 吳祿瑜	日期: 4/11/2021	送呈: 細佬
	地盤名稱: 居德	核對: 王禮秋	日期: 4/11/2021	副本:
廠用配件B.M.表	項目類別: 後裝窗, FD門及趟門	批准:	日期:	
BM編號:	A/C Code:			
此BM依據20210914收施工圖大樣計算				

序號	修改標示	配件圖號	物料編號	配件名稱	顏色	實用	後備	總數	單位	備注
69				# 9x1"圓頭鋼牙	S.S-316	8400	120	8520	粒	用於組裝趟門框
70				#8x1"平頭鋼牙	S.S-316	11175	230	11405	粒	用於門企夾邊修在趟門框
71				3/16"x21/64"平頭機絲	S.S-316	36160	240	36400	粒	用於修玻璃綫及趟門勾企修鋁角
72				3/16"x13/32"平頭機絲	S.S-316	30785	220	31005	粒	用於趟門玉、FD門組框
73				3/16"x21/32"平頭機絲	S.S-316	14751	140	14891	粒	修趟門勾企、FD門組框
74				3/16"x21/32"圓頭機絲	S.S-316	8510	100	8610	粒	修趟門頂底軌道
75				M5x36mm平頭機絲	S.S-316	7980	90	8070	粒	修趟門梗門企夾邊
76				# 10x50mm平頭鋼牙	S.S-316	7980	90	8070	粒	修趟門梗門企夾邊內鋁槽
77				# 9x16mm圓頭鋼牙	S.S-316	15765	235	16000	粒	用於趟門底橫修鋁角
78				# 9x16mm平頭鋼牙	S.S-316	5255	145	5400	粒	用於趟門底橫修裝飾條
79				# 8x16mm平頭鋼牙	S.S-316	5490	160	5650	粒	修趟門勾企
80				# 8x1/2"圓頭鋼牙	S.S-316	472	18	490	粒	修窗站
81	暫停		限位片	J851-TM-XW01	與鋁料顏色	2432	28	2460	個	趟門玉限位片
82	暫停		限位片	38-ALA-01	與鋁料顏色	2432	28	2460	個	趟門玉限位片

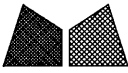
 <b>美特鋁質有限公司</b> MIDI Aluminium Fabricator Ltd.				類別		物料號	
修改				制圖	曾建平	2021-11-05	圖號
日期				復核	王禮秋	2021-11-05	供應商
				批准			描圖

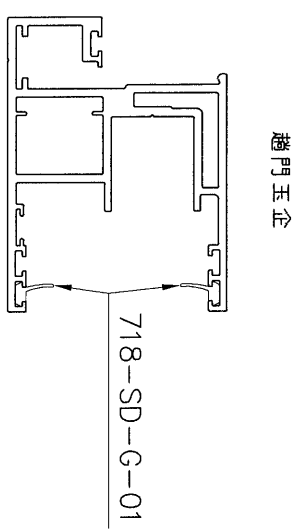
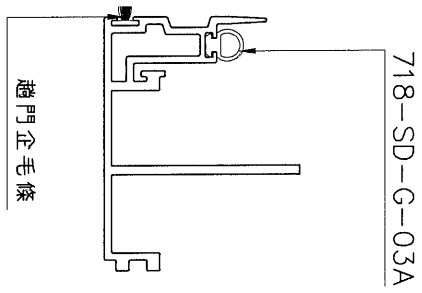
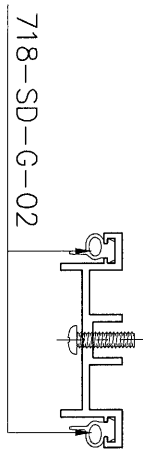
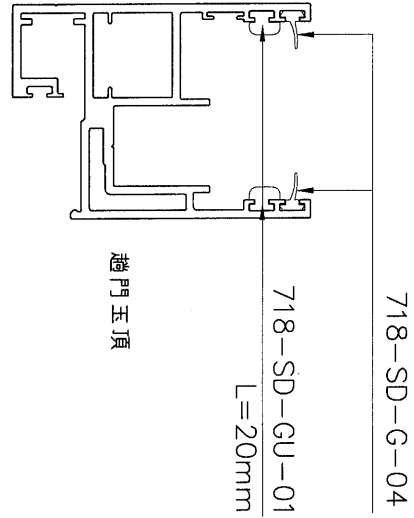
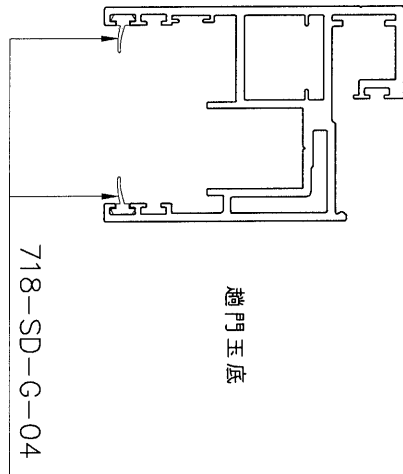

工程號	J-857	地盤	啓德站	附件	
名稱	膠條安裝圖		採		
材料	--		地盤		
顏色	--		工廠		<input checked="" type="checkbox"/>

# EG-DWG4

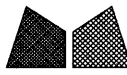

美特鋁質有限公司  
MIDI Aluminium Fabricator Ltd.

類別		物料號		
制圖	曾建平	2021-11-05	圖號	718-SD-G-01
修改			供應商	
日期			描圖	
復核	王禮秋	2021-11-05		
批准				

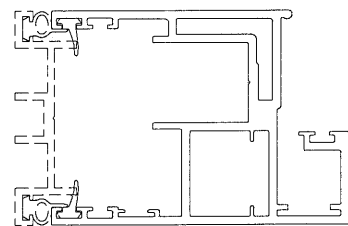
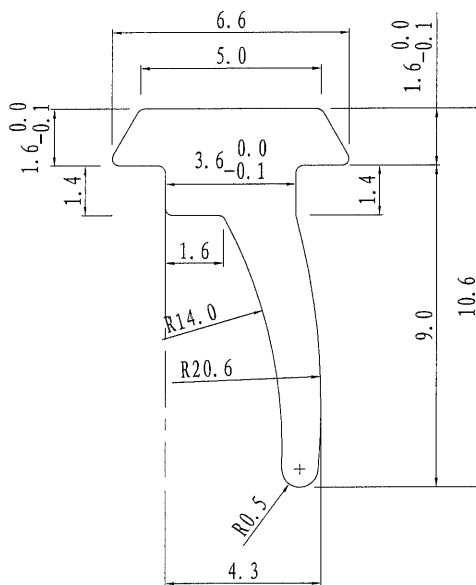

- 1.未注明倒角R0.2;
- 2.此膠頭須新開模;
- 3.此膠頭硬度由香港定。

工程號	J-857	地盤	啓德站	附件	
名稱	膠條模圖	採	用		
材料	SANTOPRENE	地盤			
顏色	灰色	工廠	✓		



 美特鋁質有限公司 MIDI Aluminium Fabricator Ltd.				類別		物料號	
修改				制圖	曾建平	2021-11-05	圖號
日期				復核	王禮秋	2021-11-05	供應商
				批准			描圖

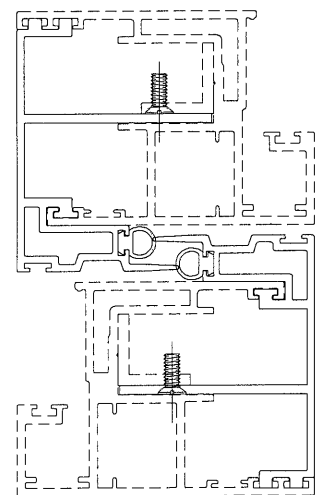
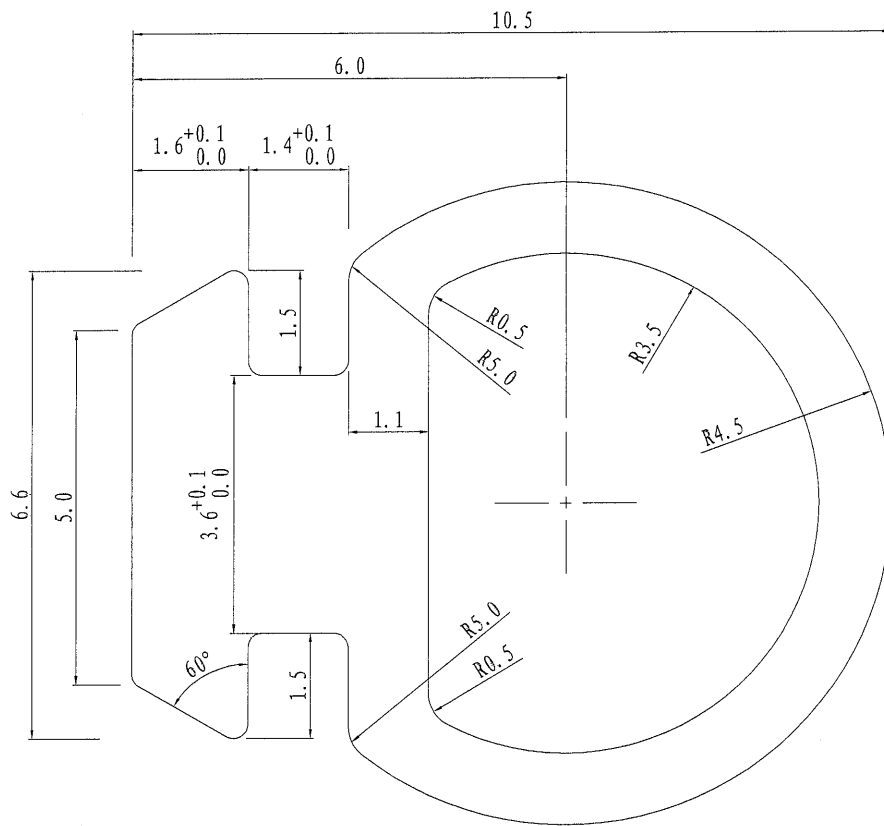

- 1.未注明倒角R0.2;
- 2.此膠頭須新開模;
- 3.此膠頭硬度由香港定。

工程號	J-857	地盤	啓德站	採 地 工	採 地 工	附 件			
名稱	膠條模圖								
材料	SANTOPRENE								
顏色	灰色								

# EG-DWG4

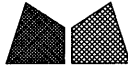
 <b>美特鋁質有限公司</b> MIDI Aluminium Fabricator Ltd.				類別	物料號			
				制圖	曾建平	2021-11-05	圖號	718-SD-G-04
修改				復核	王禮秋	2021-11-05	供應商	
日期				批准			描圖	

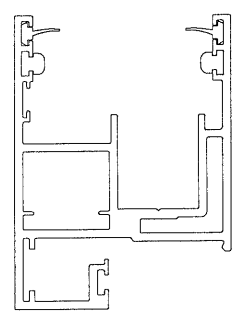
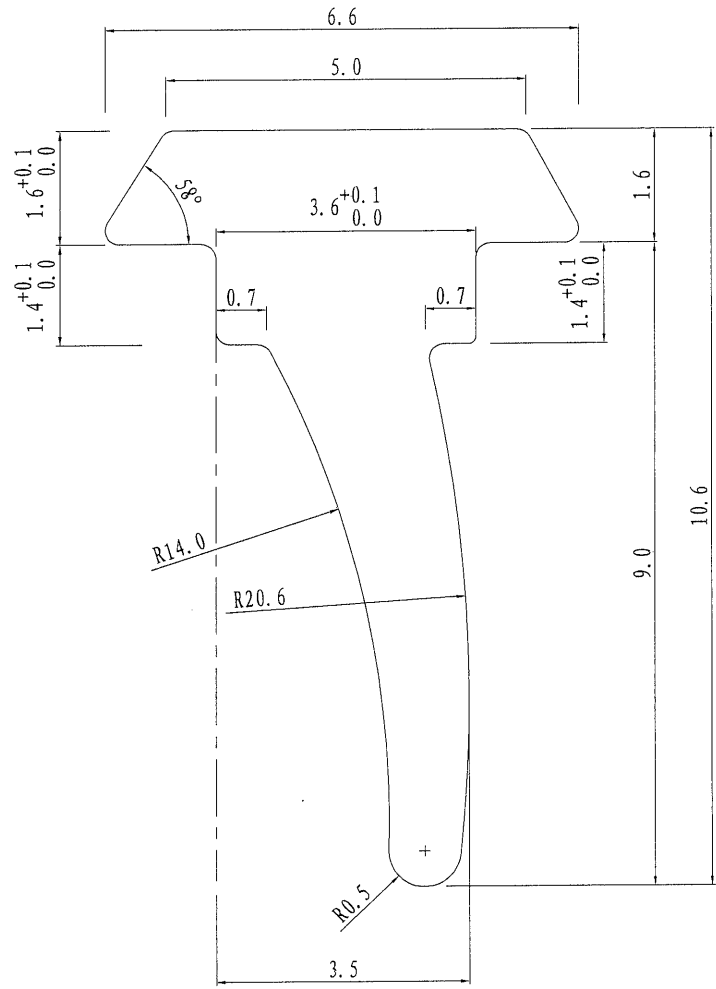

- 1.未注明倒角R0.2;
- 2.此膠頭須新開模;
- 3.此膠頭硬度由香港定。

工程號	J-857	地盤	啓德站	附件		
名稱	膠條模圖		採		用	
材料	SANTOPRENE		地盤			
顏色	灰色		工廠			

# EG-DWG4

 <b>美特鋁質有限公司</b> MIDI Aluminium Fabricator Ltd.				類別	物料號			
				制圖	曾建平	2021-11-05	圖號	718-SD-GU-01
修改				復核	王禮秋	2021-11-05	供應商	
日期				批准			描圖	

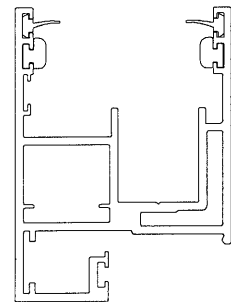
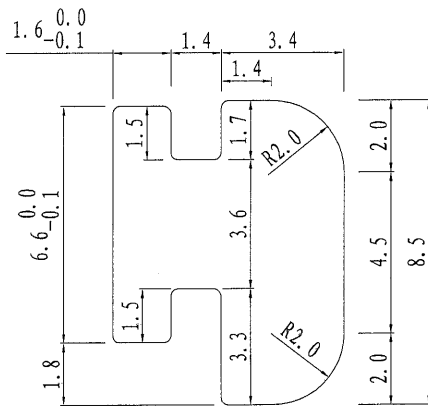
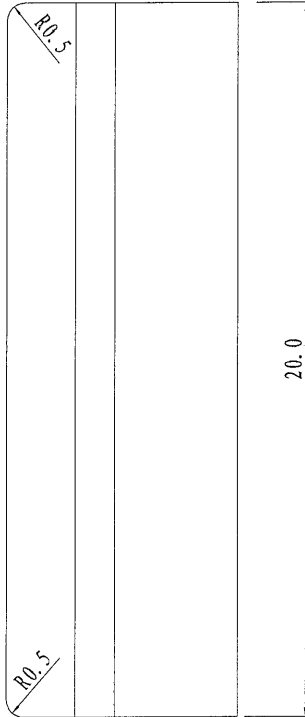

1. 未注明倒角R0.2;
2. 此膠頭須新開模;
3. 此膠頭硬度由香港定。

工程號	J-857	地盤	啓德站	附件		
名稱	膠條模圖		採		肩	
材料	尼龍		地盤			
顏色	---		工廠			

