

工程指示 / 要求簡箋(E.I.)

工程指示編號：EI/3909 / 21

修改版次：-

工程編號：J857

工程名稱：啟德 6552

工程項目：單元件幕牆 - 駿華扇撐報價

收件人：Maggie Lor (羅小姐)

發件人：Yancy Chen

日期：11/10/2021

 要求提供 / 確認 事項：

- | | | |
|------------------------------------|-------------------------------------|--|
| <input type="checkbox"/> 初步鋁料 B.M. | <input type="checkbox"/> 加工拆圖，然後生產 | <input type="checkbox"/> 尺寸表 |
| <input type="checkbox"/> 正式鋁料 B.M. | <input type="checkbox"/> 技術上資料 / 指示 | <input checked="" type="checkbox"/> 報價 |
| <input type="checkbox"/> 配件 B.M. | <input type="checkbox"/> 樣辦或貨品說明書 | <input type="checkbox"/> 分判合約 |
| <input type="checkbox"/> 其他：_____ | | |

內容：

請提供以下型號的駿華扇撐報價。

扇撐型號：LT-26 數量：940 件。不銹鋼材質：316 不銹鋼。

請在 12/10/2021 前完成上列要求。

附：

1+ | 頁

以上項目為：

 原合約工程包
 原合約工程加 / 減賬
 新工程報價

原因：-

分發東莞各部門：

- | | | | |
|--|---|---|--|
| <input type="checkbox"/> 生產技術總監 <input type="checkbox"/> 連附件 | <input type="checkbox"/> 技術部 <input type="checkbox"/> 連附件 | <input type="checkbox"/> 生產部 <input type="checkbox"/> 連附件 | <input type="checkbox"/> 機械設計部 <input type="checkbox"/> 連附件 |
| <input type="checkbox"/> 採購部 <input type="checkbox"/> 連附件 | <input type="checkbox"/> 生產統籌部 <input type="checkbox"/> 連附件 | | |
| <input type="checkbox"/> 質檢部 <input type="checkbox"/> 連附件 | <input type="checkbox"/> 會計部 <input type="checkbox"/> 連附件 | <input type="checkbox"/> 報關組 <input type="checkbox"/> 連附件 | <input type="checkbox"/> 其他 _____ <input type="checkbox"/> 連附件 |

分發香港各部門：

- | | | | |
|--|---|---|---|
| <input type="checkbox"/> 行政部 <input type="checkbox"/> 連附件 | <input type="checkbox"/> 會計部 <input type="checkbox"/> 連附件 | <input type="checkbox"/> 統籌部 <input type="checkbox"/> 連附件 | <input type="checkbox"/> 工程部地盤科文 <input type="checkbox"/> 連附件 |
| <input type="checkbox"/> 採購部 <input type="checkbox"/> 連附件 | | | |
| <input type="checkbox"/> QS 部 <input type="checkbox"/> 連附件 | | | |
| <input type="checkbox"/> 維修部 <input type="checkbox"/> 連附件 | | | |
| <input type="checkbox"/> 其他 _____ <input type="checkbox"/> 連附件 | | | |

傳遞編號：

發件人簽署：

項目經理簽署：



世運牌不銹鋼絞鏈系列

STAINLESS STEEL FRICTION STAY SERIES

MS 平開絞鏈

MS - Single Supporting Pivot Friction Stay For Sliding Windows

- ◆ 選用優良的(304#)不銹鋼製造。
- ◆ 五萬次嚴格開關測試後仍能操作正常，確保恒久耐用。
- ◆ 質量符合新加坡SS212:1998和香港房屋標準。
- ◆ 符合中國建築工業行業JG/T127-2007標準。
- ◆ 產品隨着技術的改進，某些參數會有所變化。

LT 頂懸絞鏈

LT - Double Supporting Pivot Friction Stay For Top-hung Windows

- ◆ 選用優良的(304#)不銹鋼製造。
- ◆ 五萬次嚴格開關測試後仍能操作正常，確保恒久耐用。
- ◆ 可調節角度，只需要把定位滑塊調節至所需角度即可。
- ◆ 質量符合新加坡SS212:1998和香港房屋標準。
- ◆ 符合中國建築工業行業JG/T127-2007標準。
- ◆ 產品隨着技術的改進，某些參數會有所變化。

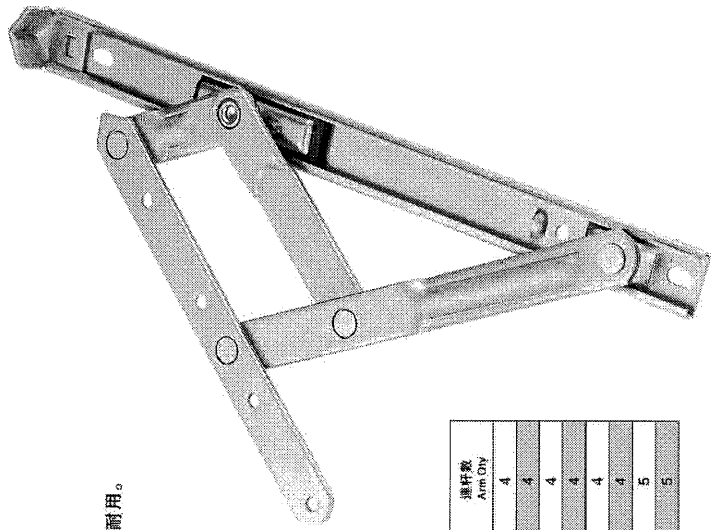

鉛窗規格

型號	窗框高(mm) Max. Height	窗框寬(mm) Max. Width	窗框重量(kg) Max. Weight	開窗角度 Opening Angle ±2°	連杆數 Arm Qty
MS-08	850	500	20	58 ± 2°	4
MS-10	1000	600	24	87 ± 2°	4
MS-12	1500	700	28	87 ± 2°	4
MS-14	1500	700	33	87 ± 2°	4
MS-16	1600	700	36	87 ± 2°	4
MS-18	1600	800	43	87 ± 2°	4
MS-20	1800	800	48	87 ± 2°	5
MS-22	1800	900	50	58 ± 2°	5

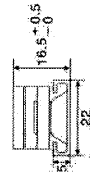
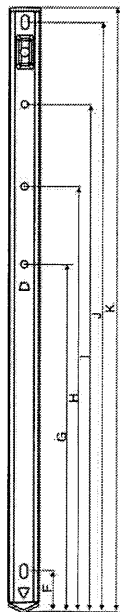
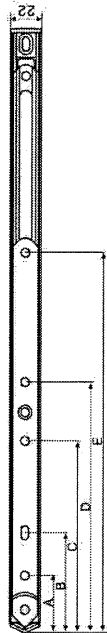

型號規格	A	B	C	D	E	F	G	H	I	J	K
MS-08	38	—	63	103	145.5	30	161.5	—	—	206.5	216
MS-10	38	—	78.5	118.5	161	28.5	226.5	—	—	272	280
MS-12	38	56	95	125	192	30	250	270.5	—	315	324
MS-14	35	56	95	125	192	32	257.5	293	—	342	352
MS-16	35	56	126	156	238	32	295	314	—	399	409
MS-18	35	56	143	173	255	32	314.5	333.5	352	449.5	460
MS-20	35	56	170	200	282	32	356.5	441.5	401.5	503.5	513
MS-22	35	56	179	312.5	—	32	370.5	486	—	548	557

型號	窗框高(mm) Max. Height	窗框寬(mm) Max. Width	窗框重量(kg) Max. Weight	開窗角度 Opening Angle ±2°	連杆數 Arm Qty
LT-08	850	500	30	80 ± 2°	4
LT-10	1000	700	45	35/40 ± 2°	4
LT-12	1000	800	55	35/40 ± 2°	4
LT-14	1200	800	69	35/40 ± 2°	4
LT-16	1200	1000	85	35/40 ± 2°	4
LT-18	1400	1000	102	35/40 ± 2°	4
LT-20	1500	1200	130	30/35 ± 2°	6
LT-22	1600	1500	135	30/35 ± 2°	6
LT-24	1700	1500	140	25/30 ± 2°	6
LT-26	1800	1500	143	20 ± 2°	6
LT-28	2000	1800	155	20 ± 2°	6
LT-32	2200	1800	160	15 ± 2°	6

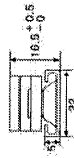
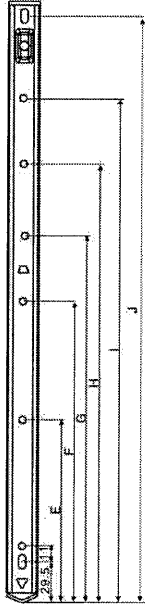
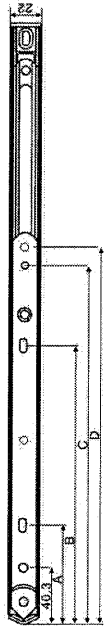

型號規格	A	B	C	D	E	F	G	H	I	J
LT-08	—	—	158	171	26	—	148	—	—	197
LT-10	85	—	—	145	146.5	169	193.5	—	—	245
LT-12	85	—	122.5	167.5	163	180	207	—	—	298
LT-14	85	—	152	197	186	215	242.5	—	—	344
LT-16	85	—	182	227	195.5	217.5	244.5	—	354	398.5
LT-18	85	—	202	247	193	218.5	245.5	—	406.5	450
LT-20	85	—	220	265	172	198.5	226	—	435.5	487.5
LT-22	104	—	250	315	198	233	280	—	486	548
LT-24	104	—	297	361.5	198	248	275	—	536	598
LT-26	194	220.5	337	402	175.5	210.5	237.5	—	407.5	468
LT-28	104	239	376	441	—	205	242.5	—	615	698
LT-32	104	300	455.5	520.5	—	207	424.5	—	718	802

客戶安裝尺寸 The Installation Dimensions(mm)

單位: mm