

工程指示 / 要求簡箋 ENGINEER INSTRUCTIONS(E.I.)

工程指示編號:	EI- 8751	修改版本:	-
	HK- 0915		
工程編號:	J 856	工程名稱:	天榮站
收件人:	生統/Maggie姐	發件人:	Iris Li
工程項目:	T2,T3 後裝窗,佛沙窗,趟門及幕牆玻璃補單	日期:	10/02/2025

<input checked="" type="checkbox"/> 原合約工程包	<input type="checkbox"/> 原合約工程加 / 減賬 QT-	<input type="checkbox"/> 新工程報價 QT-
--	--	------------------------------------

信件批核號碼/圖紙參考編號:	批核模具圖紙編號:
客戶指示附件:	管理內部批簽署:

<input type="checkbox"/> 初步鋁料 B.M.	<input type="checkbox"/> 加工拆圖, 然後生產	<input type="checkbox"/> 尺寸表
<input type="checkbox"/> 正式鋁料 B.M.	<input type="checkbox"/> 技術上資料/指示	<input type="checkbox"/> 報價
<input type="checkbox"/> 配件 B.M.	<input type="checkbox"/> 樣辦或貨品說明書	<input type="checkbox"/> 分判合約
<input type="checkbox"/> 其他:		

內容:	T2, T3 後裝窗,佛沙窗,趟門及幕牆玻璃補單  為配合新鴻基小業主維修單,需補單  需做鋼化,需做熱浸,新鴻基COW T1(100%), 需要T3看熱浸  送地盤, 聯絡人: 周家浩(9139 2857)
完成上列要求日期:	10/03/2025

國內

<input type="checkbox"/> 生產技術總監	<input type="checkbox"/> 連附件	<input type="checkbox"/> 技術部	<input type="checkbox"/> 連附件	<input type="checkbox"/> 生產部	<input type="checkbox"/> 連附件
<input type="checkbox"/> 採購部	<input type="checkbox"/> 連附件	<input checked="" type="checkbox"/> 生產統籌部	<input checked="" type="checkbox"/> 連附件	<input type="checkbox"/> 報關組	<input type="checkbox"/> 連附件
<input type="checkbox"/> 質檢部	<input type="checkbox"/> 連附件	<input type="checkbox"/> 會計部	<input type="checkbox"/> 連附件	<input type="checkbox"/> 機械設計部	<input type="checkbox"/> 連附件
<input type="checkbox"/> 香港辦	<input type="checkbox"/> 連附件	<input type="checkbox"/> 其他:			

香港

<input type="checkbox"/> 行政部	<input type="checkbox"/> 連附件	<input type="checkbox"/> 會計部	<input type="checkbox"/> 連附件	<input type="checkbox"/> 統籌部	<input type="checkbox"/> 連附件	<input type="checkbox"/> 工程部	<input type="checkbox"/> 連附件
<input checked="" type="checkbox"/> 採購部	<input checked="" type="checkbox"/> 連附件	<input type="checkbox"/> QS部	<input type="checkbox"/> 連附件	<input checked="" type="checkbox"/> 地盤管理	<input checked="" type="checkbox"/> 連附件	<input type="checkbox"/> 維修部	<input type="checkbox"/> 連附件

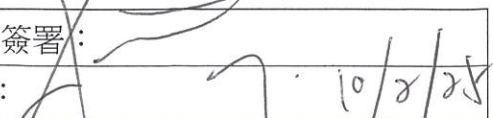
*發件人簽署: Iris Li	*組別成員批核簽署:
傳遞編號:	項目經理簽署: 



SHK - Mandy



1件 761x1105  
1件 761x840  
1件 1811x2005  
2件 840x122

下午2:16 ✓

你  
趙門  
29件 738.5x2131 ...

Mandy,新年快樂,數量已更新,另外,729x2005, 614x840三疊  
有各1件,但2箱都分別有6件其他尺寸玻璃,請睇是否重新落單  
訂

下午2:19 ✓

請落單,得1件唔拆箱了 下午3:28

你已刪除此訊息 下午3:30

趙門  
29件 738.5x2131

鋁窗 (共35件)  
11件 410x1720  
24件 450x1064.5

幕牆 (共11件)  
1件 729x2005 (Z241012067001 箱有8件玻璃,其中有6件其它  
尺寸玻璃)  
1件 1911 x 2005  
3件 921.5x2005  
1件 614x840 (Z240604039002 箱有7件玻璃,其中有6件其它  
尺寸玻璃)  
1件 761x1105  
1件 761x840  
1件 1811x2005  
2件 840x122

下午3:31 ✓

SHK - Mandy  
請落單,得1件唔拆箱了

好,會儘快落單,新年前問過三疊,新單最快出貨預計3月中至3  
月尾

下午3:45 ✓



## T2,T3鋁窗玻璃

項目	圖號	玻璃類型	尺寸	數量(件)	備注
1	EGL-1	8mm HS(OUTER)+12mm Air GAP+10mm TP THK.I.G.U. (INNER)	410x1720mm	11	
2	EGL-1A	8mm HS(OUTER)+12mm Air GAP+8mm TP THK.I.G.U. (INNER)	450x1064.5	24	
			Total:	35	

 美特鋁質有限公司 MIDI Aluminium Fabricator Ltd.		類別	物料號		
修改		制圖 黃瓊玉	2023.02.24	圖號	EGL-1
日期		復核 謝永林	2023.02.25	數量	見BOM表
		批准		位置	見BOM表

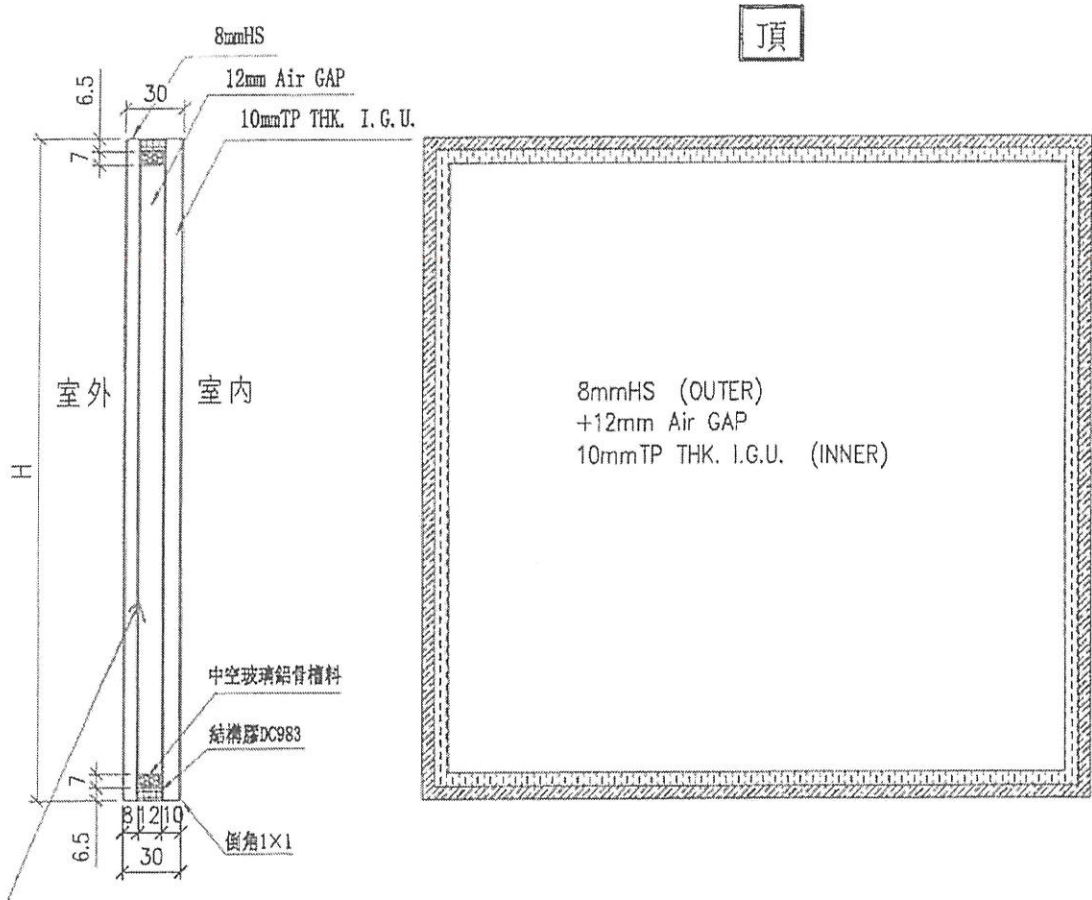

Low-e at #2:  
SDCE-55T

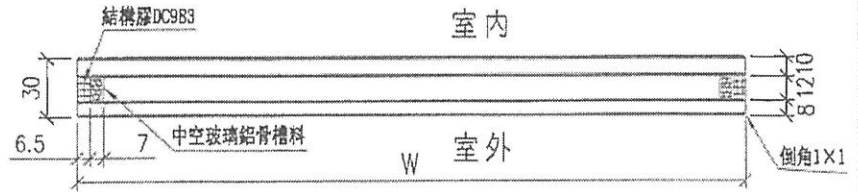

工程號	J-856	地盤	天水圍天榮站	附 件
名稱	玻璃加工圖 (大框窗玻璃+小框窗玻璃)		採用	
材料		地盤	√	
顏色	8mmHS+12mm AIR GAP+10mmTP THK. I.G.U.	工廠		



美特鋁質有限公司  
MIDI Aluminium Fabricator Ltd.

類別	物料號		
制圖 黃瓊玉	2023.02.24	圖號	EGL-1A
修改		數量	見BOM表
日期		位置	見BOM表
復核 謝永林	2023.02.25		
批准			

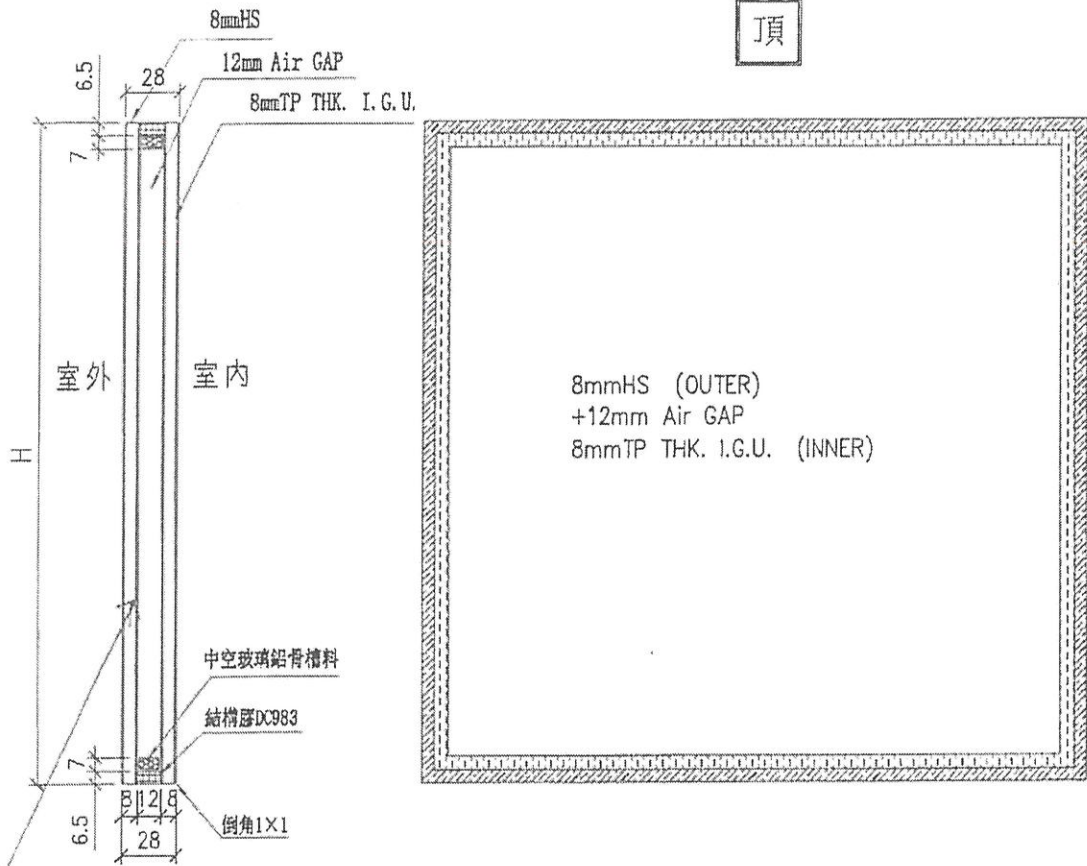

Low-e at #2:  
SDCE-55T.

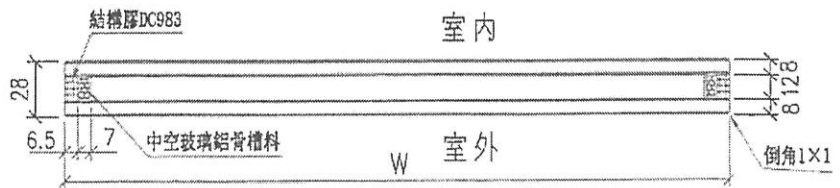

工程號	J-856	地盤	天水圍天榮站		
名稱	玻璃加工圖 (70生窗玻璃)	採用		附 件	
材料		地盤	√		
顏色	8mmHS+12mm AIR GAP+8mmTP THK. I.G.U.	工廠			

## T2,T3趟門玻璃

項目	圖號	玻璃類型	尺寸	數量(件)	備注
1	EGL-1A	8mm HS(OUTER)+12mm Air GAP+8mm TP THK.I.G.U. (INNER)	738.5x2131mm	29	
2					
			Total:	29	

 <b>美特鋁質有限公司</b> MIDI Aluminium Fabricator Ltd.				類別	物料號		
				制圖	黃瓊玉	2023.02.24	圖號 EGL-1A
修改				復核	謝永林	2023.02.25	數量 見BOM表
日期				批准			位置 見BOM表

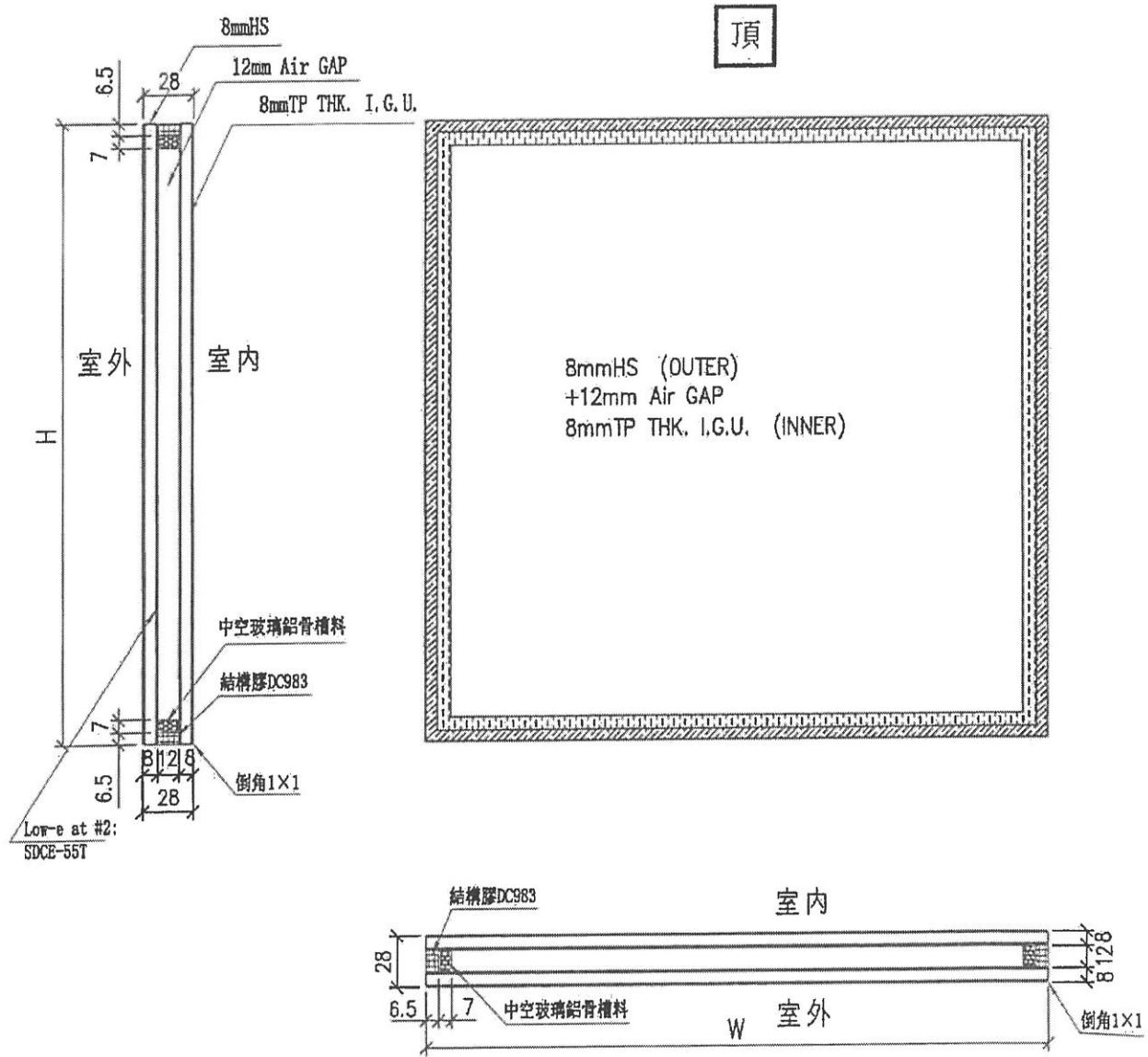

工程號	J-856	地盤	天水圍天榮站	附 件	
名稱	玻璃加工圖 (70窗玻璃)		採用		
材料			地盤		√
顏色	8mmHS+12mm AIR GAP+8mmTP THK. I.G.U.		工廠		

## T2,T3幕牆玻璃

項目	圖號	玻璃類型	尺寸	數量(件)	備注
1	GL1-F01	8mm Heat Strengthen+12AIR+10m m Tempered Glass(Vision)	729x2005mm	1	
2	GL1-F01		921.5x2005mm	3	
3	GL1-F01		614x840mm	1	
4	GL1-F02		1911x2005mm	1	
5	GL1-F03		761x1105mm	1	
6	GL1-F03		761x840mm	1	
7	GL1-F03		1811x2005mm	1	
8	GL5-F01	12mm Tempered Glass(PROTECTIVE BARRIER)	840x122mm	2	
			Total:	11	

 <b>美特鋁質有限公司</b> MIDI Aluminium Fabricator Ltd.			工程號 J856 地盘 天築站	類別 制圖 劉煒 復核 徐詳坤 批准 林仁安	物料號 - 2022-10-18 2022-19-19 2022-10-19	圖號 GL1-F01 數量 - 單件重量 - (KG)
修改 - 日期 -	採用工廠 <input checked="" type="checkbox"/> 地盘 材料顏色	圖紙名稱 玻璃加工圖 材料 GLASS				

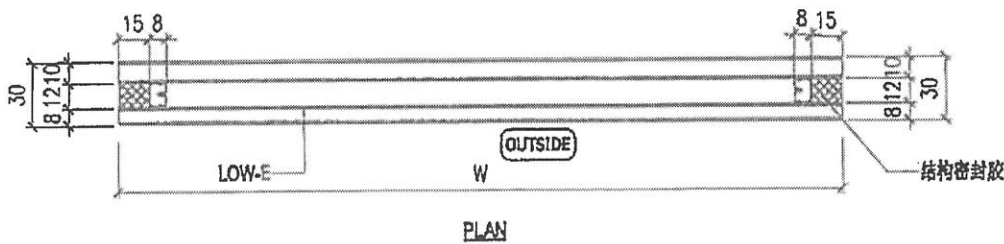
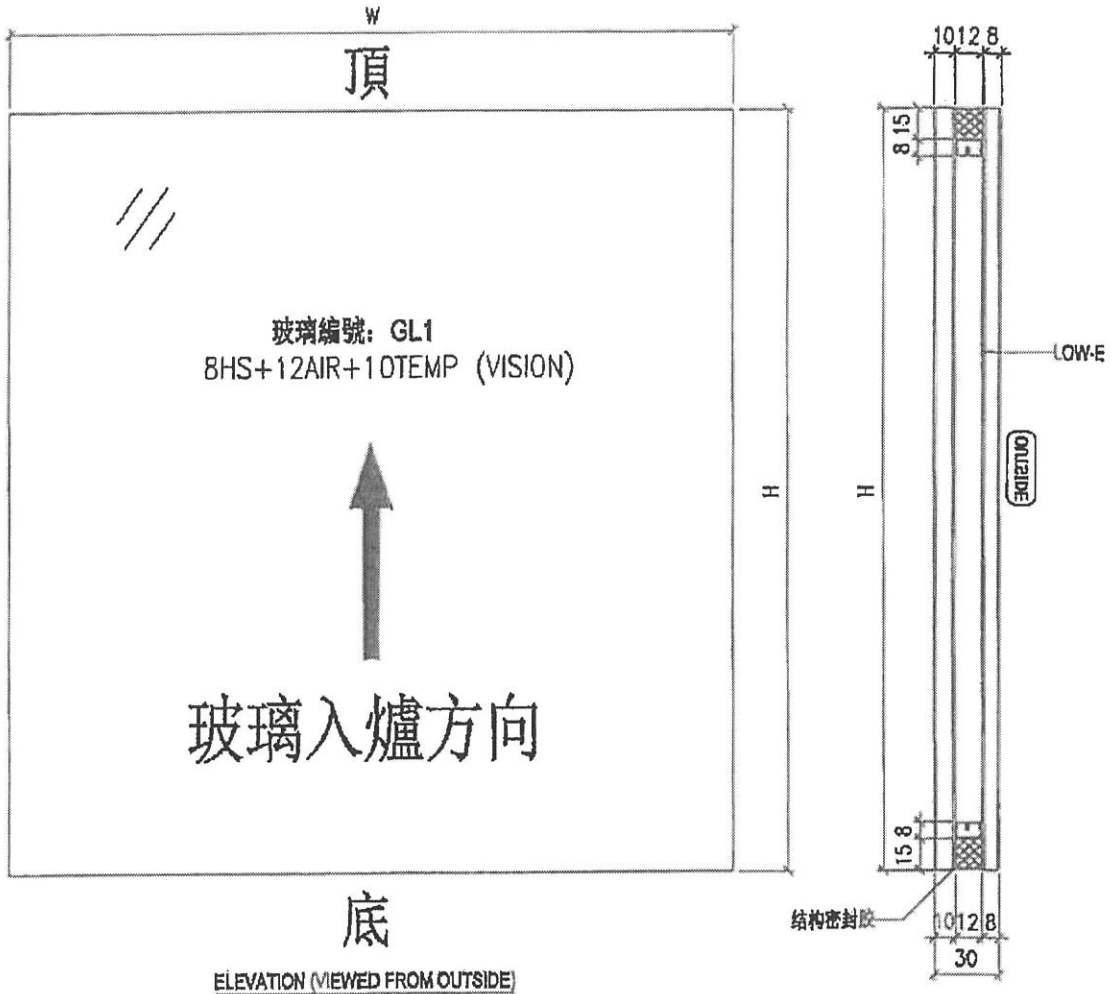

NOTES  
 1. ALL DIMENSION IN mm  
 2. ALL EDGE CHAMFER 1x1x45

 美特鋁質有限公司 MIDI Aluminium Fabricator Ltd.			工程號 J856 地盘 天榮站	類別 制圖 劉燦 復核 徐詳坤 批准 林仁安	物料號 - 2022-10-18 2022-19-19 2022-10-19	圖號 GL1-F02 數量 - 單件重量 - (KG)
修改 - 日期 -	採用工廠 ✓ 材料顏色	地盘 圖紙名稱 玻璃加工圖 材料 GLASS				

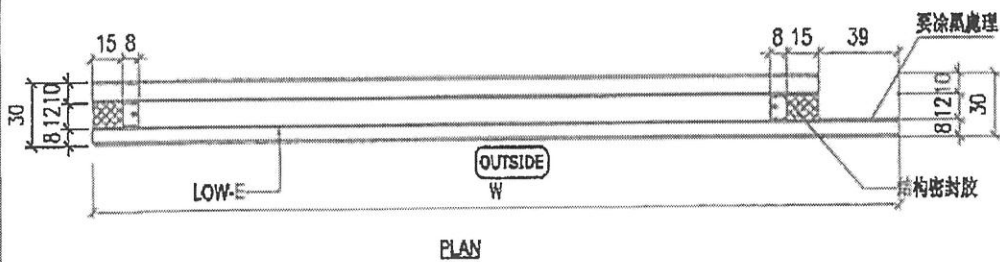
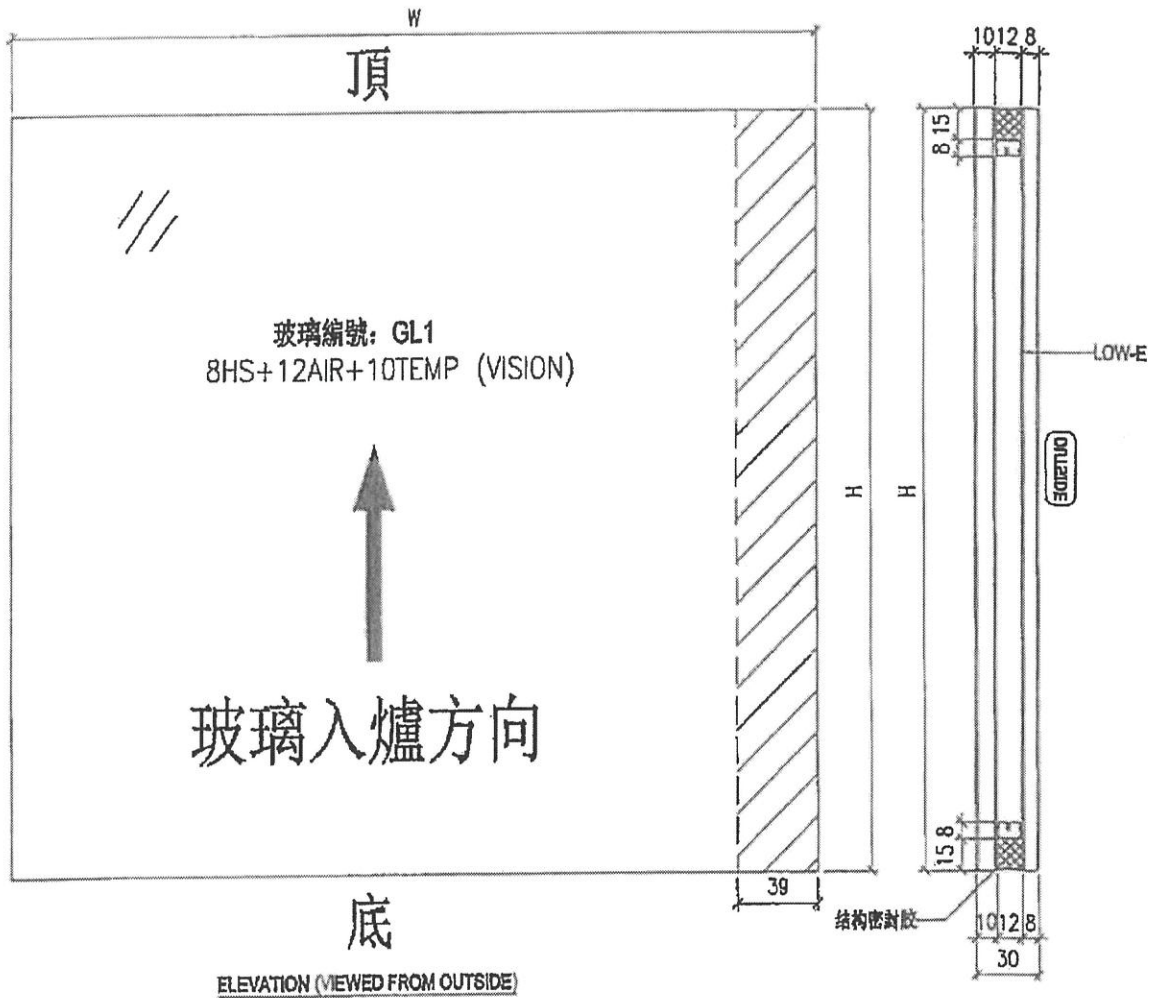

- NOTES
1. ALL DIMENSION IN mm
  2. ALL EDGE CHAMFER 1x1x45

 <b>美特鋁質有限公司</b> MIDI Aluminium Fabricator Ltd.			工程號 J856 地盘 天榮站	類別 制圖 劉傑 復核 徐詳坤 批准 林仁安	物料號 - 圖號 GL1-F03 數量 - 單件重量 - (KG)
修改 - 日期 -	採用工廠 ✓ 材料颜色	地盤 材料 GLASS	图纸名称 玻璃加工图	2022-10-18 2022-19-19 2022-10-19	- - -

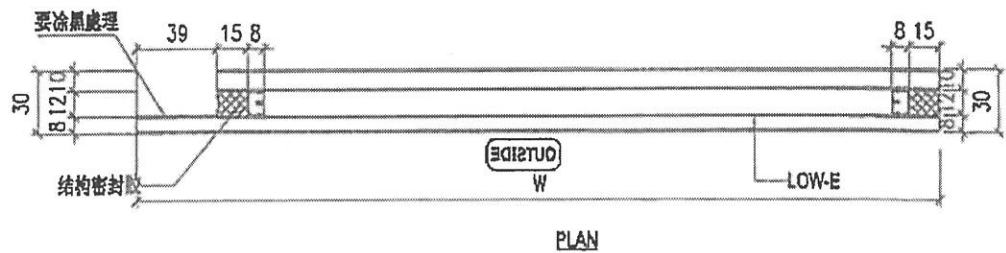
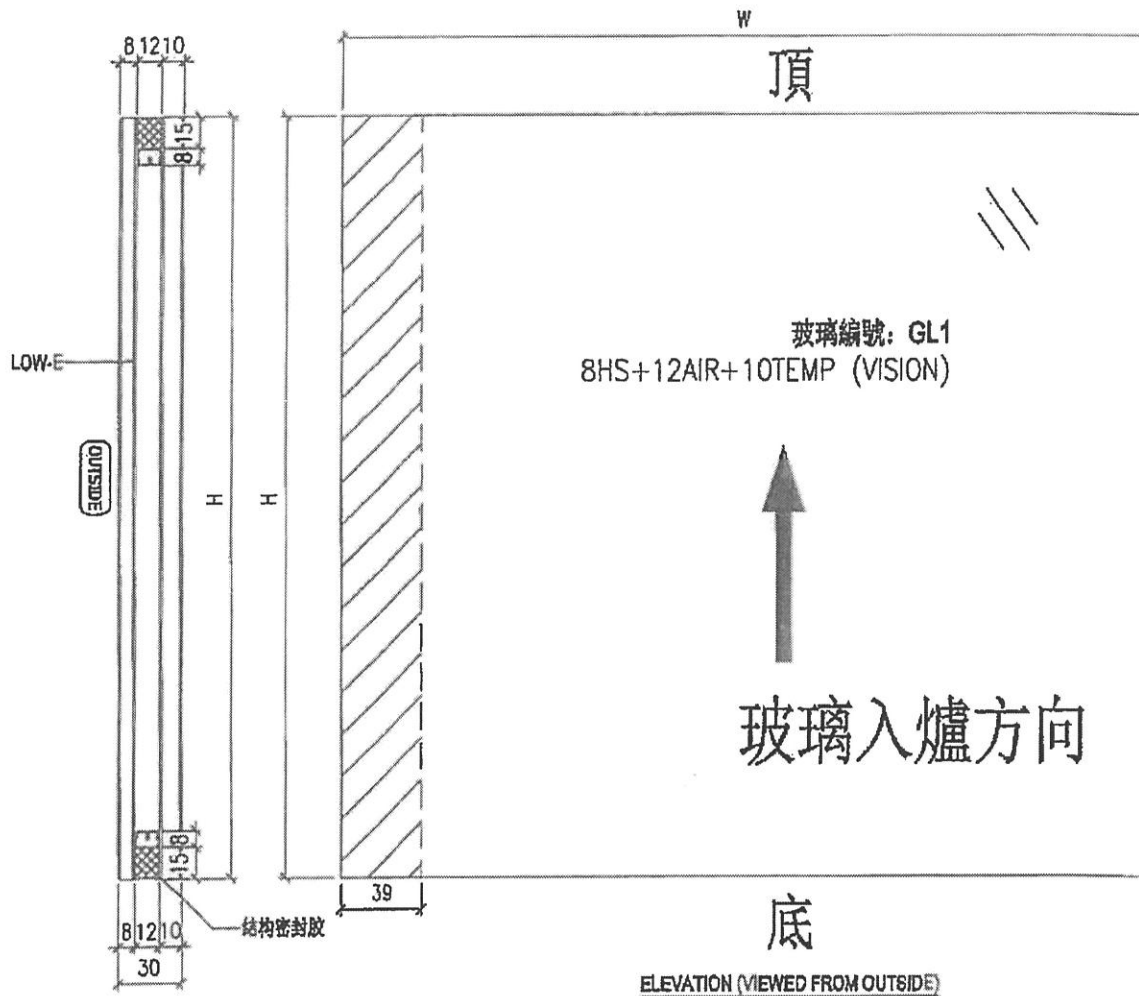

- NOTES
1. ALL DIMENSION IN mm
  2. ALL EDGE CHAMFER 1x1x45

 <b>美特鋁質有限公司</b> MIDI Aluminium Fabricator Ltd.				工程號 J856 地盘 天榮站	類別 制圖 劉潔	物料號 2022-10-18	圖號 GL5-F01
修改 - - - 日期 - - -	採用工廠 <input checked="" type="checkbox"/> 地盘 材料颜色	图纸名称 玻璃加工图 材料 GLASS	復核 徐詳坤 批准 林仁安	2022-10-19 2022-10-19	數量 - 單件重量 - (KG)		

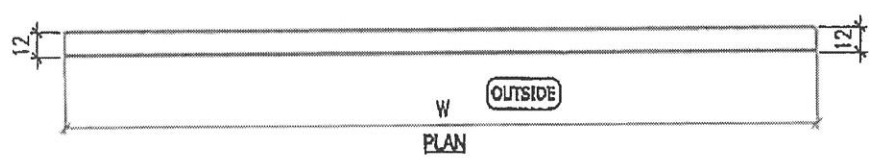
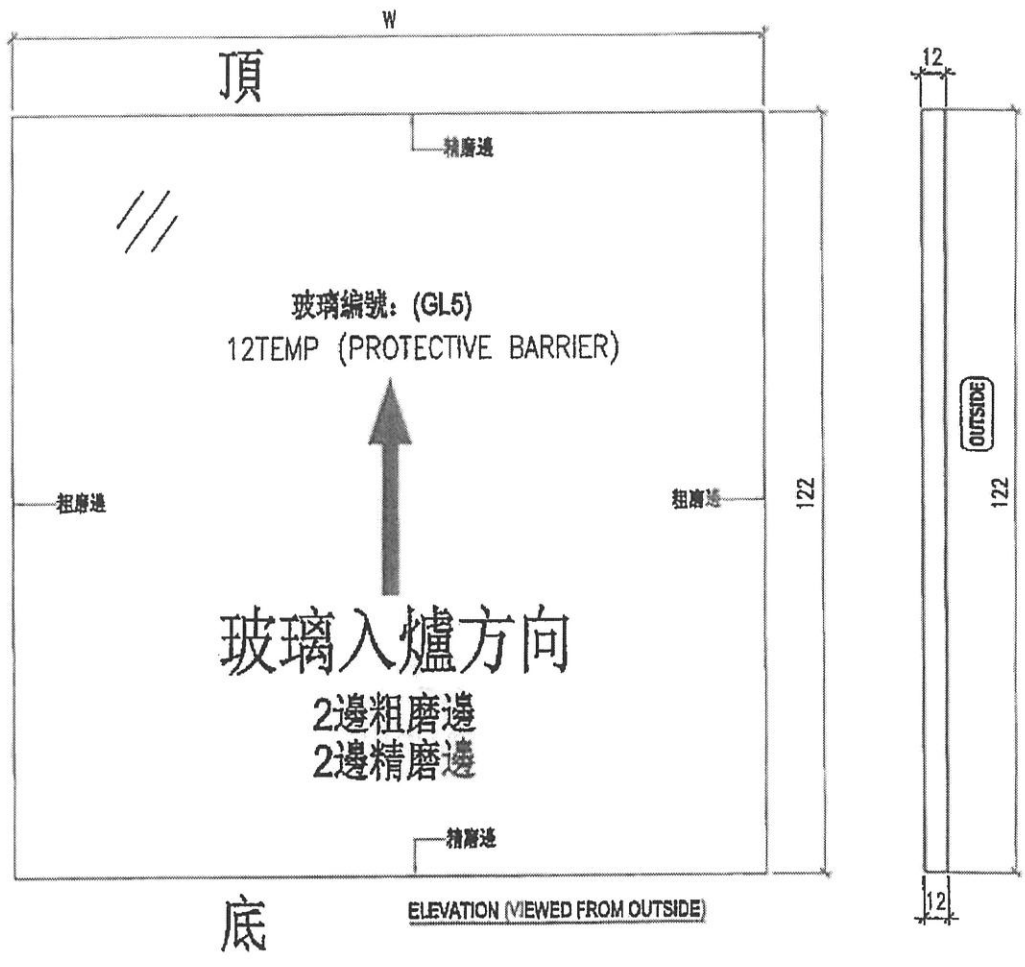

NOTES  
 1. ALL DIMENSION IN mm  
 2. ALL EDGE CHAMFER 1x1x45