



工程指示 / 要求簡箋 ENGINEER INSTRUCTIONS(E.I.)

工程指示編號:	EI- 7892	修改版本:	-
	HK- 1059		
工程編號:	J 856	工程名稱:	天榮站
收件人:	生統/Maggie/林仁安	發件人:	Iris
工程項目:	T1 SU層起底鐵件	日期:	03/06/2024

<input checked="" type="checkbox"/> 原合約工程包	<input type="checkbox"/> 原合約工程加 / 減賬 QT-	<input type="checkbox"/> 新工程報價 QT-
--	--	------------------------------------

信件批核號碼/圖紙參考編號:	批核模具圖紙編號:
客戶指示附件:	管理內部批簽署:

<input type="checkbox"/> 初步鋁料 B.M.	<input type="checkbox"/> 加工拆圖, 然後生產	<input type="checkbox"/> 尺寸表
<input type="checkbox"/> 正式鋁料 B.M.	<input type="checkbox"/> 技術上資料/指示	<input type="checkbox"/> 報價
<input type="checkbox"/> 配件 B.M.	<input type="checkbox"/> 樣辦或貨品說明書	<input type="checkbox"/> 分判合約
<input type="checkbox"/> 其他:		

內容: T1 SU層起底鐵件 需熱浸鋅處理及提供證書 驗焊: 100% 目視, 20% MPI (通知工程部 Iris)
完成上列要求日期: 24/06/2024

國內

<input type="checkbox"/> 生產技術總監	<input type="checkbox"/> 連附件	<input checked="" type="checkbox"/> 技術部	<input checked="" type="checkbox"/> 連附件	<input type="checkbox"/> 生產部	<input type="checkbox"/> 連附件
<input type="checkbox"/> 採購部	<input type="checkbox"/> 連附件	<input checked="" type="checkbox"/> 生產統籌部	<input checked="" type="checkbox"/> 連附件	<input type="checkbox"/> 報關組	<input type="checkbox"/> 連附件
<input type="checkbox"/> 質檢部	<input type="checkbox"/> 連附件	<input type="checkbox"/> 會計部	<input type="checkbox"/> 連附件	<input type="checkbox"/> 機械設計部	<input type="checkbox"/> 連附件
<input type="checkbox"/> 香港辦	<input type="checkbox"/> 連附件	<input type="checkbox"/> 其他:			

香港

<input type="checkbox"/> 行政部	<input type="checkbox"/> 連附件	<input type="checkbox"/> 會計部	<input type="checkbox"/> 連附件	<input type="checkbox"/> 統籌部	<input type="checkbox"/> 連附件	<input type="checkbox"/> 工程部	<input type="checkbox"/> 連附件
<input checked="" type="checkbox"/> 採購部	<input checked="" type="checkbox"/> 連附件	<input type="checkbox"/> QS部	<input type="checkbox"/> 連附件	<input checked="" type="checkbox"/> 地盤管理	<input checked="" type="checkbox"/> 連附件	<input type="checkbox"/> 維修部	<input type="checkbox"/> 連附件

*發件人簽署: Iris	*組別成員批核簽署:
傳遞編號:	項目經理簽署: 3/6/24

 美特鋁質有限公司 MIDI Aluminium Fabricator Ltd.				工程號	J856	類別		物料號	M1	
				地盘	天榮站	制圖	李傳鵬	2022-11-25	圖號	TJ1-1A
修改	-		採用工廠	地盘	✓	復核	練松文	2022-11-27	數量	5
日期	-		材料颜色	热浸锌		批准	林仁安	2022-11-28	單件重量	18.46 (KG)
				图纸名称	铁架加工图					
				材料	铁件					

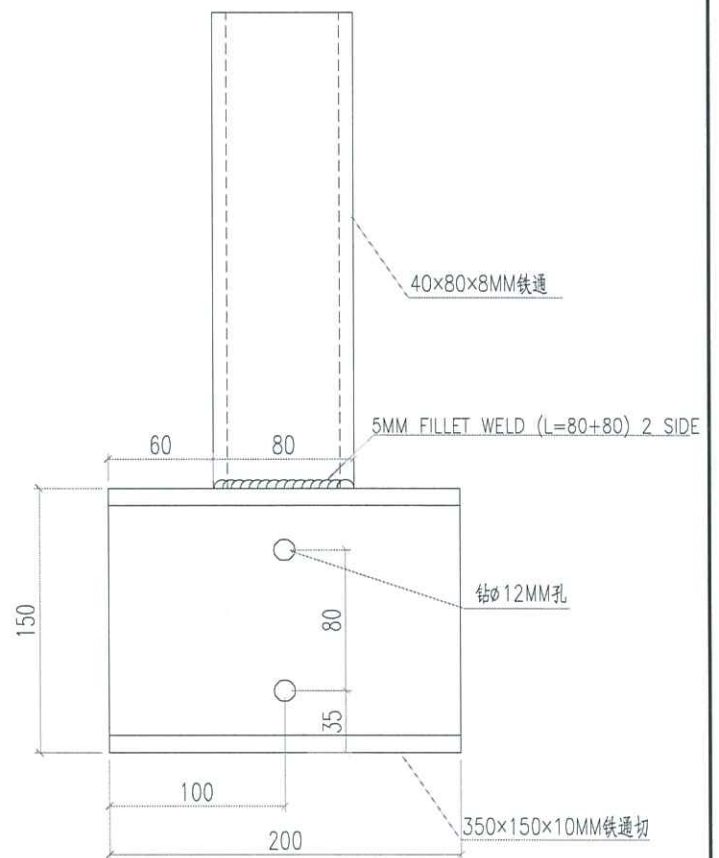
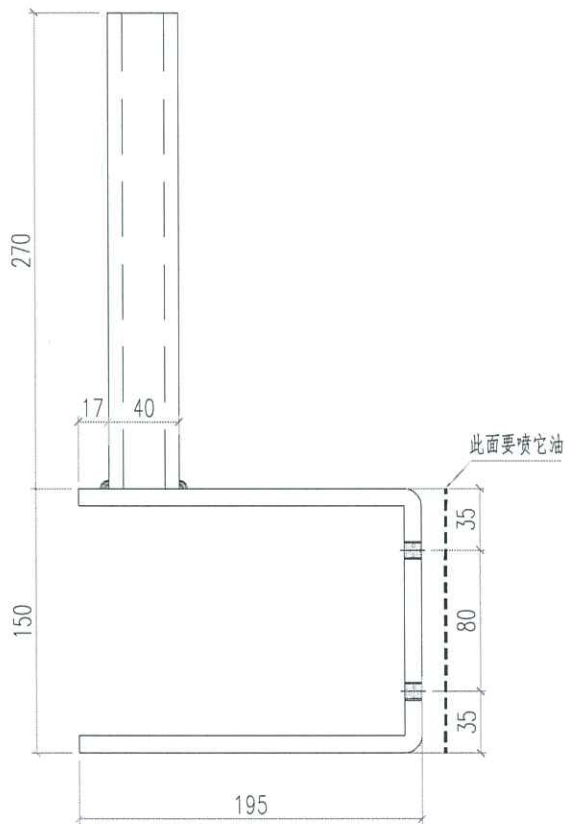

 美特鋁質有限公司 MIDI Aluminium Fabricator Ltd.				工程號	J856	類別		物料號	M1		
				地盘	天榮站	制圖	李傳鵬	2023-01-31	圖號	856-TJ1-2A	
修改	-	採用工廠	地盘	✓	图纸名称	铁角加工图	復核	練松文	2023-01-31	數量	1
日期	-	材料颜色	热浸锌		材料	50X75X6MM铁角	批准	林仁安	2023-02-01	單件重量	16.98 (KG)

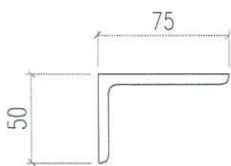
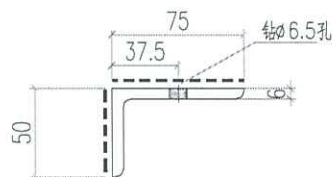
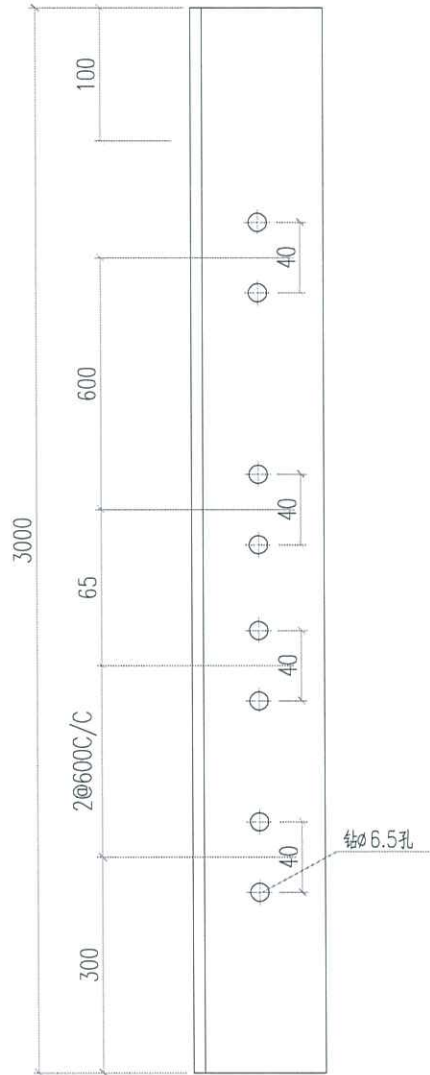

 美特鋁質有限公司 MIDI Aluminium Fabricator Ltd.		工程號 J856 地盘 天榮站	類別 制圖 李傳鵬	物料號 M1 圖號 856-TJ1-3A
修改 - 日期 -	採用工廠 材料颜色 热浸锌	图纸名称 铁角加工图 材料 50X75X6MM铁角	復核 練松文 批准 林仁安	2023-01-31 2023-01-31 2023-02-01 數量 1 單件重量 17.1 (KG)

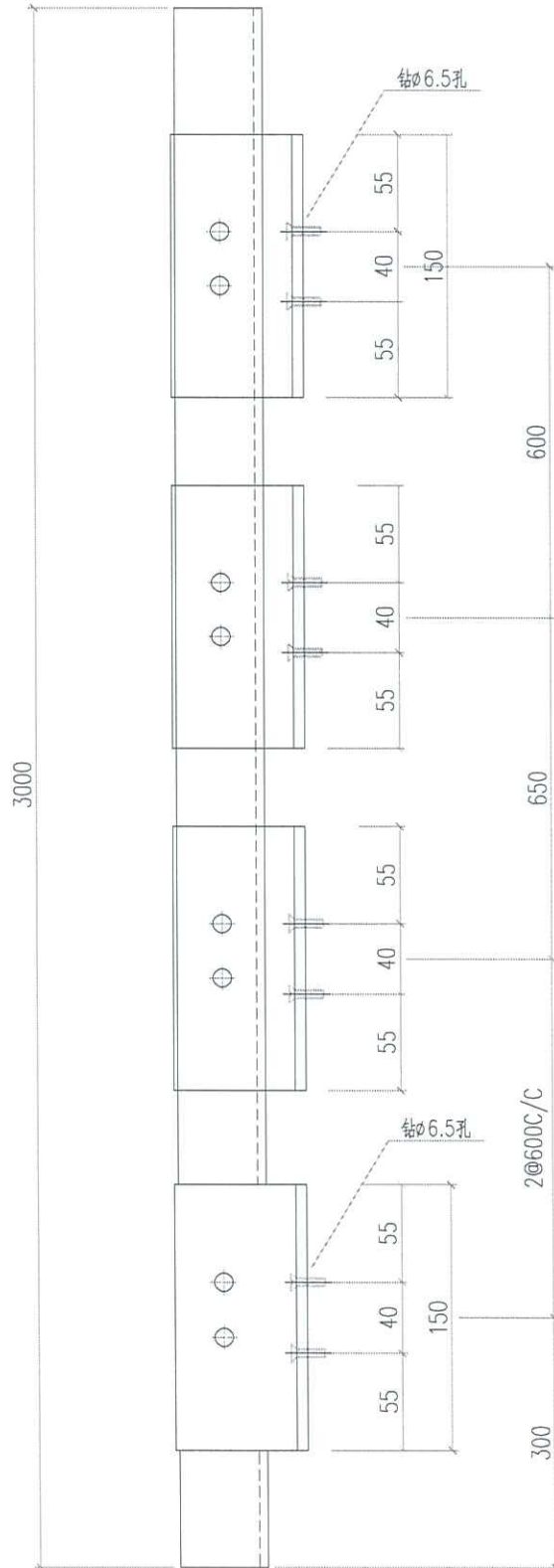
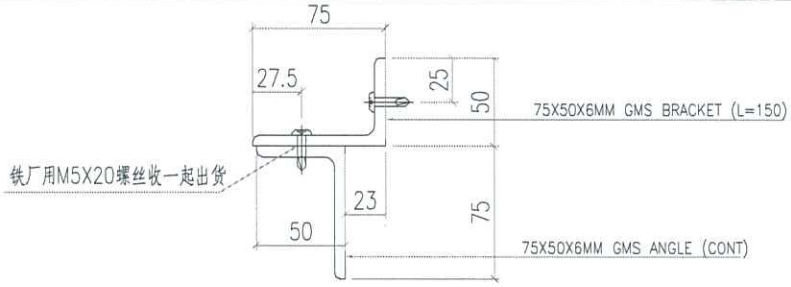

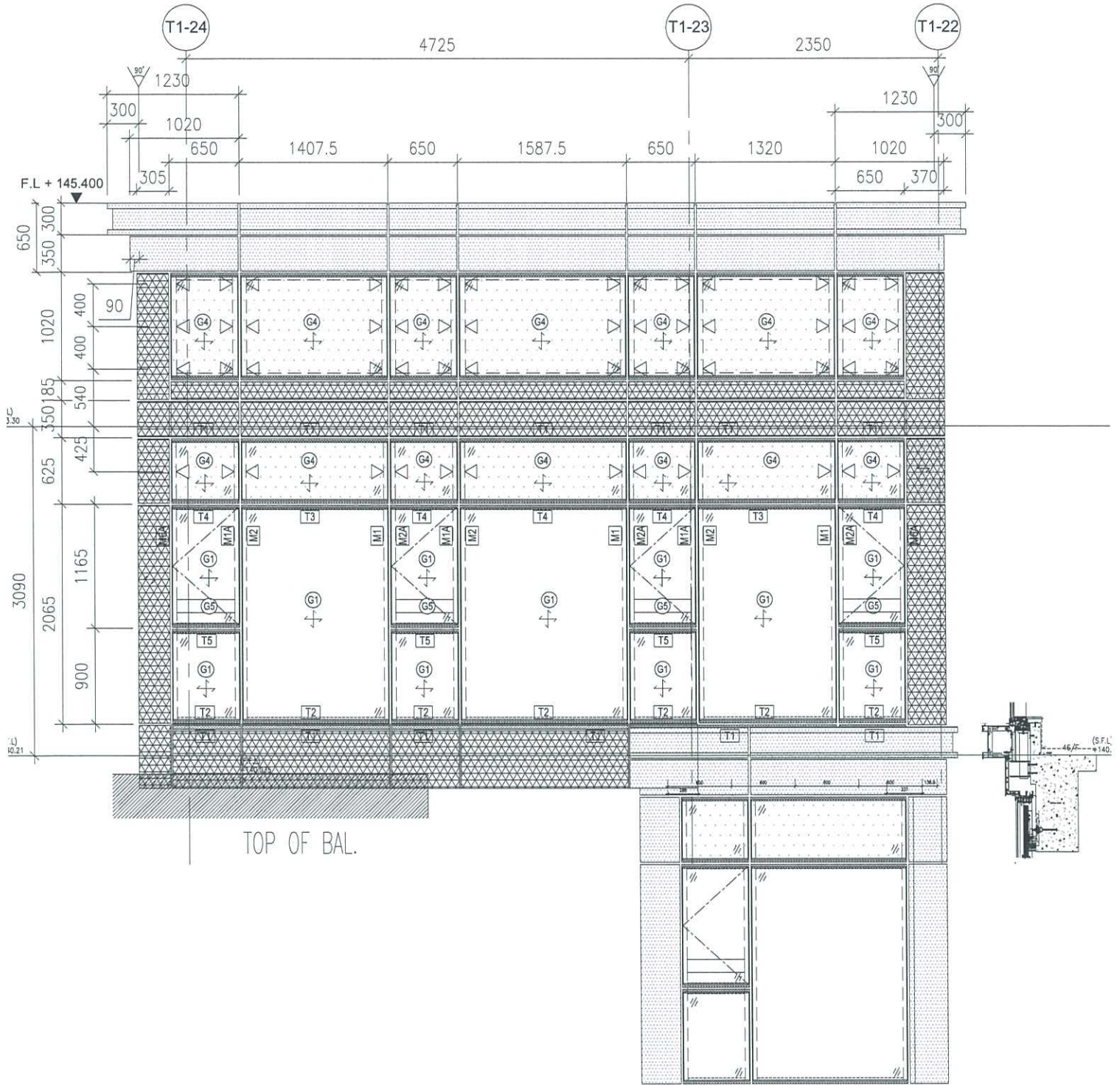

F.L. + 145.400

T1-24

T1-23

T1-22

4725

2350

1230

1230

300

1020

1020

650

305

1407.5

650

1587.5

650

1320

650

370

300

650

350

300

90

1020

400

400

350

185

540

425

625

425

3090

2065

1165

900

10.21

(S.F.L.) 46/140

TOP OF BAL.

