



工程指示 / 要求簡箋 ENGINEER INSTRUCTIONS(E.I.)

工程指示編號:	EI- 7818	修改版本:	-
	HK- 0998		
工程編號:	J 856	工程名稱:	天榮站
收件人:	生統/林仁安	發件人:	Iris
工程項目:	T1-T3 SU層室內收口鋁板BM表	日期:	29/05/2024

<input checked="" type="checkbox"/> 原合約工程包	<input type="checkbox"/> 原合約工程加 / 減賬 QT-	<input type="checkbox"/> 新工程報價 QT-
--	--	------------------------------------

信件批核號碼/圖紙參考編號:	批核模具圖紙編號:
客戶指示附件:	管理內部批簽署:

<input type="checkbox"/> 初步鋁料 B.M.	<input type="checkbox"/> 加工拆圖, 然後生產	<input type="checkbox"/> 尺寸表
<input type="checkbox"/> 正式鋁料 B.M.	<input type="checkbox"/> 技術上資料/指示	<input type="checkbox"/> 報價
<input type="checkbox"/> 配件 B.M.	<input type="checkbox"/> 樣辦或貨品說明書	<input type="checkbox"/> 分判合約
<input type="checkbox"/> 其他:		

內容:	T1-T3 SU層室內收口鋁板BM表	
	T2-T3急用	
	T1暫計10月出貨	
完成上列要求日期: 12/06/2024		

國內

<input type="checkbox"/> 生產技術總監	<input type="checkbox"/> 連附件	<input checked="" type="checkbox"/> 技術部	<input checked="" type="checkbox"/> 連附件	<input type="checkbox"/> 生產部	<input type="checkbox"/> 連附件
<input type="checkbox"/> 採購部	<input type="checkbox"/> 連附件	<input checked="" type="checkbox"/> 生產統籌部	<input checked="" type="checkbox"/> 連附件	<input type="checkbox"/> 報關組	<input type="checkbox"/> 連附件
<input type="checkbox"/> 質檢部	<input type="checkbox"/> 連附件	<input type="checkbox"/> 會計部	<input type="checkbox"/> 連附件	<input type="checkbox"/> 機械設計部	<input type="checkbox"/> 連附件
<input type="checkbox"/> 香港辦	<input type="checkbox"/> 連附件	<input type="checkbox"/> 其他:			

香港

<input type="checkbox"/> 行政部	<input type="checkbox"/> 連附件	<input type="checkbox"/> 會計部	<input type="checkbox"/> 連附件	<input type="checkbox"/> 統籌部	<input type="checkbox"/> 連附件	<input type="checkbox"/> 工程部	<input type="checkbox"/> 連附件
<input type="checkbox"/> 採購部	<input type="checkbox"/> 連附件	<input type="checkbox"/> QS部	<input type="checkbox"/> 連附件	<input checked="" type="checkbox"/> 地盤管理	<input checked="" type="checkbox"/> 連附件	<input type="checkbox"/> 維修部	<input type="checkbox"/> 連附件

*發件人簽署: Iris	*組別成員批核簽署:
傳遞編號:	項目經理簽署:

美特鋁質有限公司 MDI Aluminium Fabricator Ltd.		工程號: J-856	計算: 劉灿	日期:	2023.07.13		送呈:		胡哥			
地盤名稱: 天榮站		核對:	徐祥坤	日期:	2023.07.13		副本:					
項目類別: 室內收口		批准:	林仁安	日期:	2023.07.13							
BM編號:		修改版次:	A/C Code:	總V.F.:	14.581		總重量: 79.03					
序號	修改內容	鋁板圖號	鋁板名稱	顏色	實用	後備	總數	總重量	單件展開面積		圖紙編號	
									平方米	平方米		
1		SU-D01-2	2mm厚铝板	UCT542919XL-3	1	0	1	2.491	0.460	0.460	0.460	0.460
2		SU-D01-2	2mm厚铝板	UCT542919XL-3	1	0	1	2.152	0.397	0.397	0.397	0.397
3		SU-D01-3	2mm厚铝板	UCT542919XL-3	1	0	1	2.152	0.397	0.397	0.397	0.397
4		SU-D01-4	2mm厚铝板	UCT542919XL-3	1	0	1	3.937	0.726	0.726	0.726	0.726
5		SU-D01-5	2mm厚铝板	UCT542919XL-3	1	0	1	2.092	0.386	0.386	0.386	0.386
6		SU-D01-6	2mm厚铝板	UCT542919XL-3	1	0	1	2.092	0.386	0.386	0.386	0.386
7		SU-D01-7	2mm厚铝板	UCT542919XL-3	1	0	1	2.092	0.386	0.386	0.386	0.386
8		SU-D01-8	2mm厚铝板	UCT542919XL-3	1	0	1	2.152	0.397	0.397	0.397	0.397
9		SU-D01-9	2mm厚铝板	UCT542919XL-3	1	0	1	2.653	0.489	0.489	0.489	0.489
10		SU-D01-10	2mm厚铝板	UCT542919XL-3	1	0	1	3.937	0.726	0.726	0.726	0.726
11		SU-D01-11	2mm厚铝板	UCT542919XL-3	1	0	1	2.152	0.397	0.397	0.397	0.397
12		SU-D01-12	2mm厚铝板	UCT542919XL-3	1	0	1	2.152	0.397	0.397	0.397	0.397
13		SU-D01-13	2mm厚铝板	UCT542919XL-3	1	0	1	2.491	0.460	0.460	0.460	0.460
14		SU-D01-14	2mm厚铝板	UCT542919XL-3	1	0	1	2.491	0.460	0.460	0.460	0.460
15		SU-D01-15	2mm厚铝板	UCT542919XL-3	1	0	1	2.151	0.397	0.397	0.397	0.397
16		SU-D01-16	2mm厚铝板	UCT542919XL-3	1	0	1	2.151	0.397	0.397	0.397	0.397
17		SU-D01-17	2mm厚铝板	UCT542919XL-3	1	0	1	3.937	0.726	0.726	0.726	0.726
18		SU-D01-18	2mm厚铝板	UCT542919XL-3	1	0	1	2.092	0.386	0.386	0.386	0.386
19		SU-D01-19	2mm厚铝板	UCT542919XL-3	1	0	1	2.092	0.386	0.386	0.386	0.386
20		SU-D01-20	2mm厚铝板	UCT542919XL-3	1	0	1	3.937	0.726	0.726	0.726	0.726
21		SU-D01-21	2mm厚铝板	UCT542919XL-3	1	0	1	2.152	0.397	0.397	0.397	0.397
22		SU-D01-22	2mm厚铝板	UCT542919XL-3	1	0	1	2.142	0.395	0.395	0.395	0.395
23		SU-D01-23	2mm厚铝板	UCT542919XL-3	1	0	1	2.491	0.460	0.460	0.460	0.460
24		SU-D01-24	2mm厚铝板	UCT542919XL-3	1	0	1	4.189	0.773	0.773	0.773	0.773
25		SU-D01-25	2mm厚铝板	UCT542919XL-3	1	0	1	2.005	0.370	0.370	0.370	0.370

 美特鋁質有限公司 MIDI Aluminium Fabricator Ltd.		工程號 J856 地盘 天榮站	類別 制圖 李傳鵬 2022-11-26 復核 練松文 2022-11-27 批准 林仁安 2022-11-28	物料號 M1 圖號 SU-D01 數量 - 單件重量 - (KG)
修改 - 日期 -	採用工廠 材料颜色 UCT542919XL-3	图纸名称 铝料加工图 材料 2MM铝板		

散出地盘

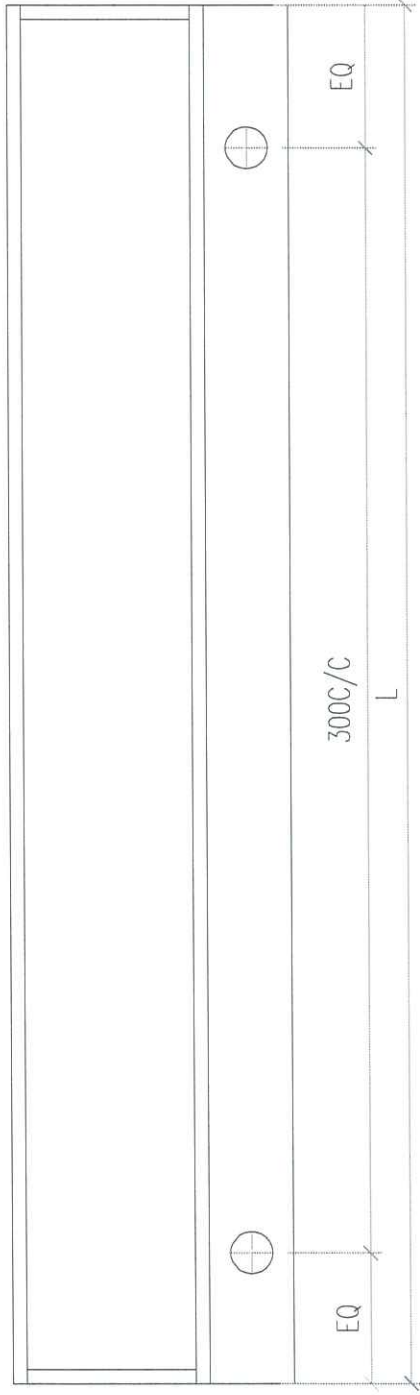

部件编号	L	位置
✓ SU-D01-1	2497.5	T1-SU-CW1
✓ SU-D01-2	2157.5	T1-SU-CW1
✓ SU-D01-3	2157.5	T1-SU-CW1
✓ SU-D01-4	3947.5	T1-SU-CW1
✓ SU-D01-5	2097.5	T1-SU-CW2
✓ SU-D01-6	2097.5	T1-SU-CW2
✓ SU-D01-7	2097.5	T1-SU-CW3
✓ SU-D01-8	2157.5	T1-SU-CW3
✓ SU-D01-9	2660	T1-SU-CW3
✓ SU-D01-10	3947.5	T1-SU-CW4
✓ SU-D01-11	2157.5	T1-SU-CW4
✓ SU-D01-12	2157.5	T1-SU-CW4
✓ SU-D01-13	2497.5	T1-SU-CW4
✓ SU-D01-14	2497.9	T2-SU-CW1
✓ SU-D01-15	2157.1	T2-SU-CW1
✓ SU-D01-16	2157.5	T2-SU-CW1
✓ SU-D01-17	3947.5	T2-SU-CW1
✓ SU-D01-18	2097.5	T2-SU-CW2
✓ SU-D01-19	2097.5	T2-SU-CW2
✓ SU-D01-20	3947.5	T2-SU-CW3
✓ SU-D01-21	2157.5	T2-SU-CW3
✓ SU-D01-22	2147.5	T2-SU-CW3
✓ SU-D01-23	2497.5	T2-SU-CW3
✓ SU-D01-24	4200	T3-SU-CW1
✓ SU-D01-25	2010	T3-SU-CW1
✓ SU-D01-26	2157.5	T3-SU-CW1
✓ SU-D01-27	3047.5	T3-SU-CW1

Handwritten annotations for the table:

- BR 2, BR 3, BR 4 } 1A
- BR 3, BR 2 } 2A
- BR 3, BR 2 } 2B
- MBR
- LIV
- BR 4, BR 3 } 1B
- BR 2
- BR 3, BR 4, LIV } 1B
- BR 2, BR 3 } 2B
- LIV, BR 4 } 1A
- BR 3, BR 2 } 1B
- MBR

Groupings: T1 su, T2 su, T3 su

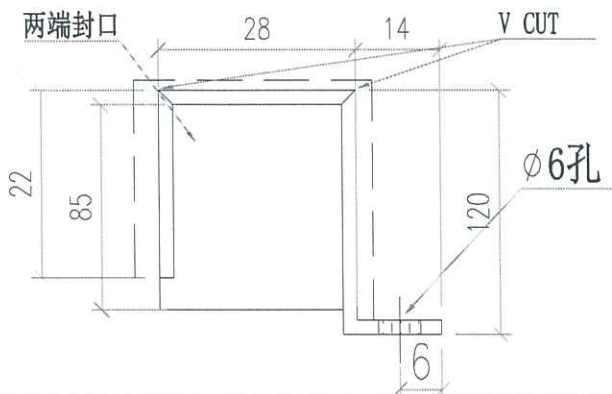

 美特鋁質有限公司 MIDI Aluminium Fabricator Ltd.		工程號 J856 地盘 天榮站	類別 制圖 李傳鵬	物料號 M1 2024-5-28	圖號 AC08-P01
修改日期 採用工廠 材料颜色 UCT542919XL-3	地盤 <input checked="" type="checkbox"/>	图纸名称 铝料加工图 3 材料 AC08	復核 練松文 批准 林仁安	2024-5-28 2024-5-28	數量 - 單件重量 - (KG)

数量: 12

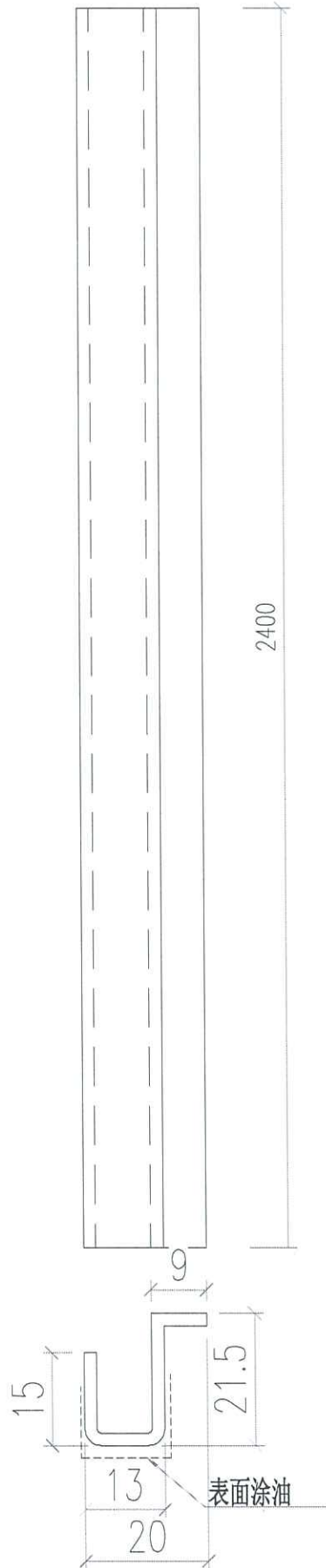

* 200 厚間牆用
 參考 Detail 

 美特鋁質有限公司 MIDI Aluminium Fabricator Ltd.		工程號	J856	類別		物料號	M1					
		地盘	天榮站	制圖	李傳鵬	2024-5-28	圖號	AC10-P01				
修改		採用工廠		地盤	✓	图纸名称	铝料加工图	復核	練松文	2024-5-28	數量	-
日期		材料颜色	UCT542919XL-3	材料	AC10	批准	林仁安	2024-5-28	單件重量	-	(KG)	

数量: 1

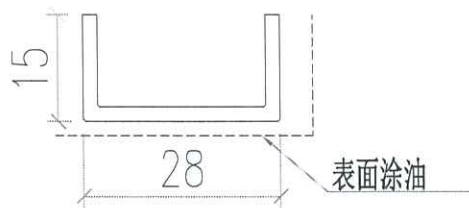
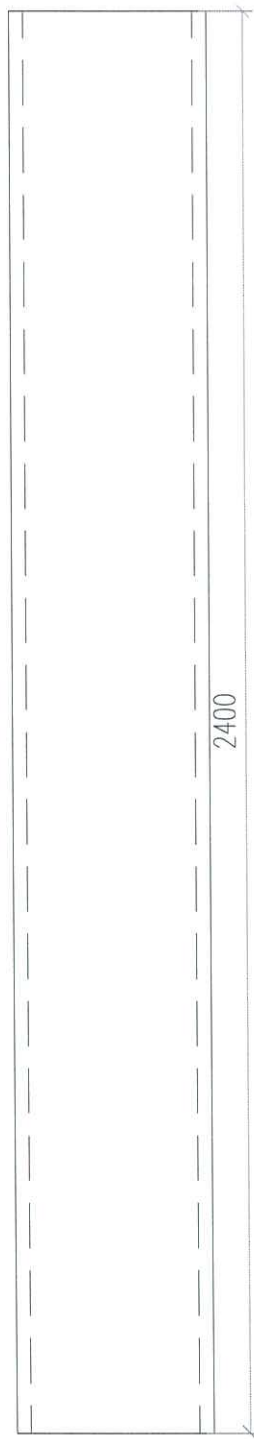

T3 IB BR3 用
 参考 Detail $\frac{2}{8006}$

 美特鋁質有限公司 MIDI Aluminium Fabricator Ltd.		工程號 J856 地盘 天榮站	類別 制圖 陈梓豪 復核 练松文 批准 林仁安	物料號 - 2024-5-27 2024-5-27 2024-5-27	圖號 SU-AB-A01 數量 - 單件重量 (KG)
修改 - 日期 -	採用工廠 ✓ 材料颜色	图纸名 敞口铝板位置图 材料 -			

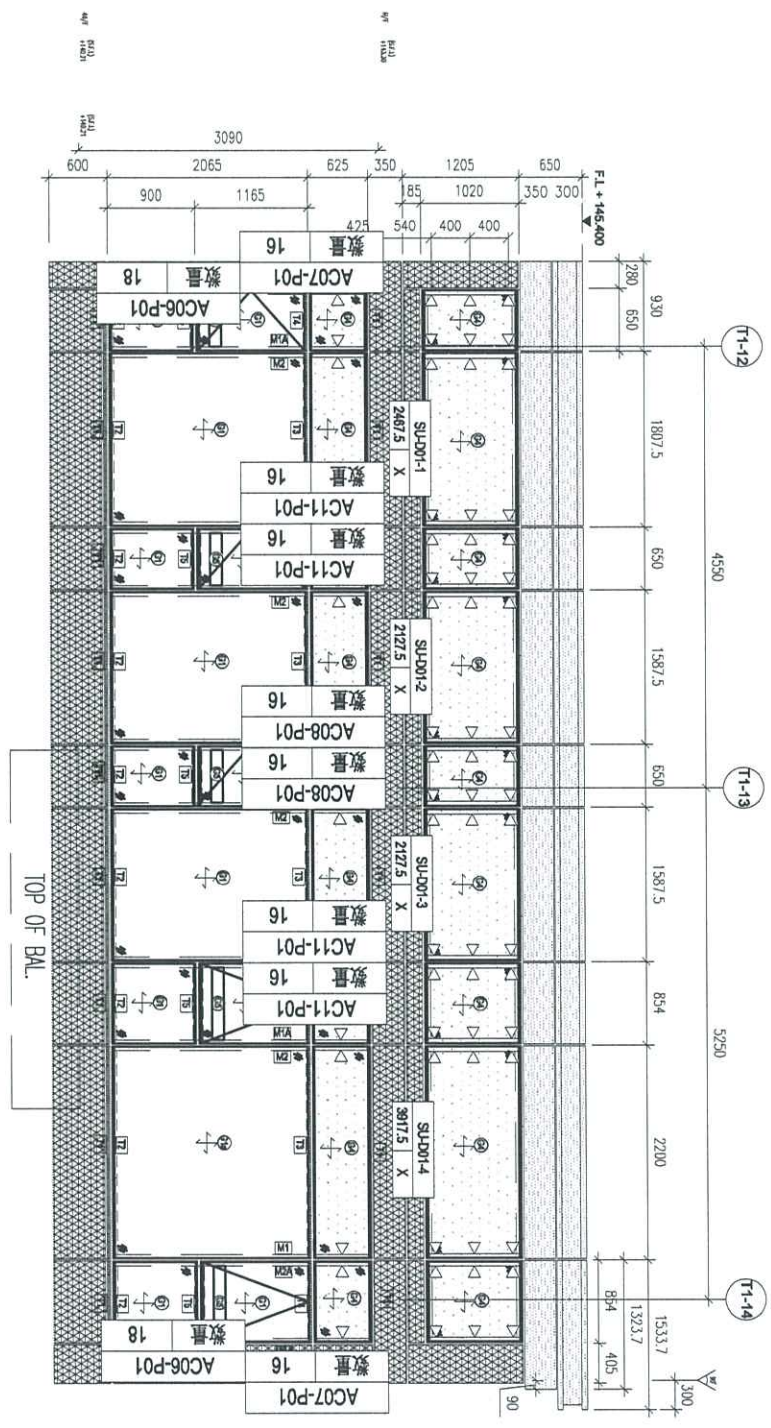

T1-SU-CW1

 美特鋁質有限公司 MIDI Aluminium Fabricator Ltd.		工程號 J856 地盘 天榮站	類別 制圖 陈梓豪 復核 练松文 批准 林仁安	物料號 - 2024-5-27 2024-5-27 2024-5-27	圖號 SU-AB-A03 數量 - 單件重量 (KG)
修改 - 日期 -	採用工廠 <input checked="" type="checkbox"/> 地盤 材料颜色	图纸名 敞口铝板位置图 材料 -			

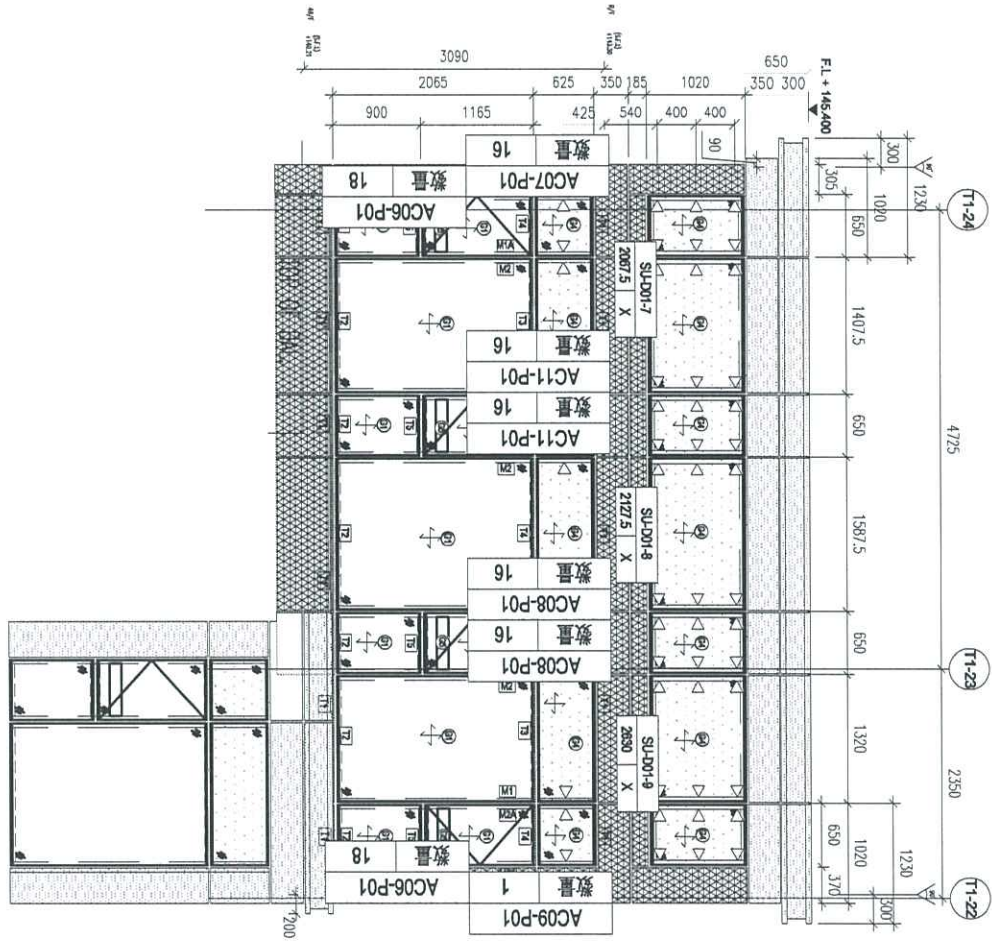

T1-SU-CW3

 美特鋁質有限公司 MIDI Aluminium Fabricator Ltd.		工程號 J856 地盘 天榮站 图纸名称 敞口铝板位置图 材料 -	類別 制圖 陈梓豪 復核 练松文 批准 林仁安	物料號 - 2024-5-27 2024-5-27 2024-5-27	圖號 SU-AB-A04 數量 - 單件重量 (KG)
修改 - 日期 -	採用工廠 <input checked="" type="checkbox"/> 地盤 材料颜色				

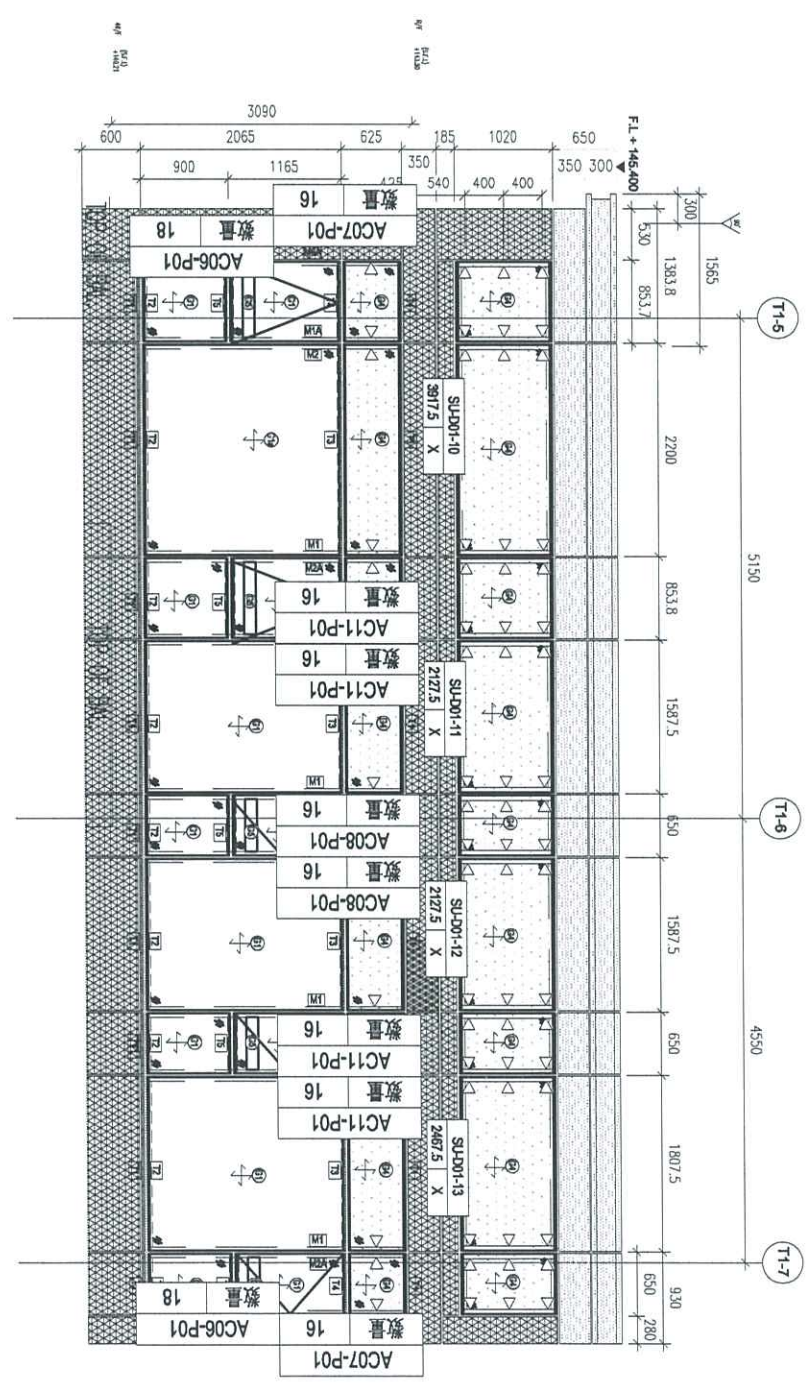

T1-SU-CW4



美特鋁質有限公司
MIDI Aluminium Fabricator Ltd.

工程號 J856
地盘 天榮站

類別
制圖 陈梓豪

物料號 2024-5-27

圖號 SU-AB-A05

修改 -
日期 -

採用工廠 ✓
材料颜色

图纸名 敞口铝板位置图
材料 -

復核 练松文
批准 林仁安

2024-5-27
2024-5-27

數量 -
單件重量 (KG)

T2-SU-CW1

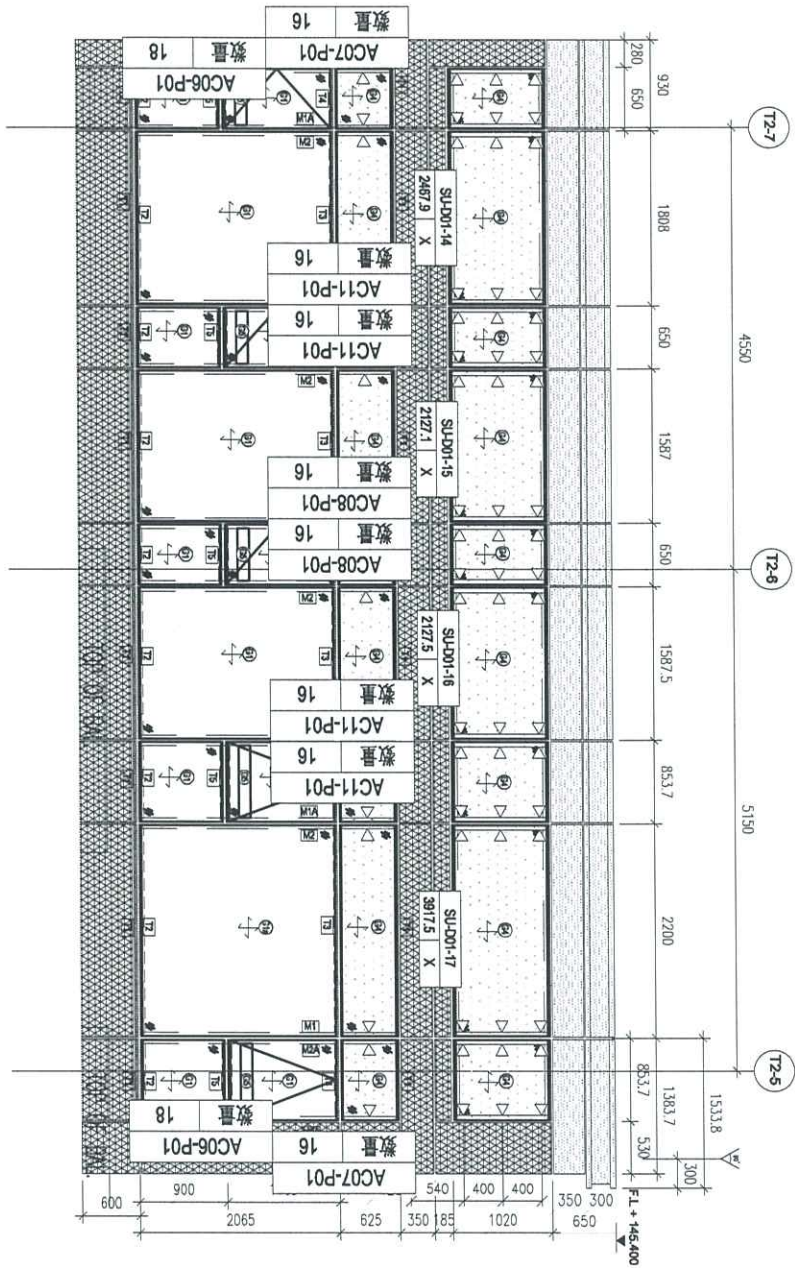

 美特鋁質有限公司 MIDI Aluminium Fabricator Ltd.		工程號 J856 地盘 天榮站	類別 制圖 陈梓豪 復核 练松文 批准 林仁安	物料號 - 2024-5-27 2024-5-27 2024-5-27	圖號 SU-AB-A06 數量 - 單件重量 (KG)
修改 - 日期 -	採用工廠 ✓ 材料颜色	图纸名 敞口铝板位置图 材料 -			

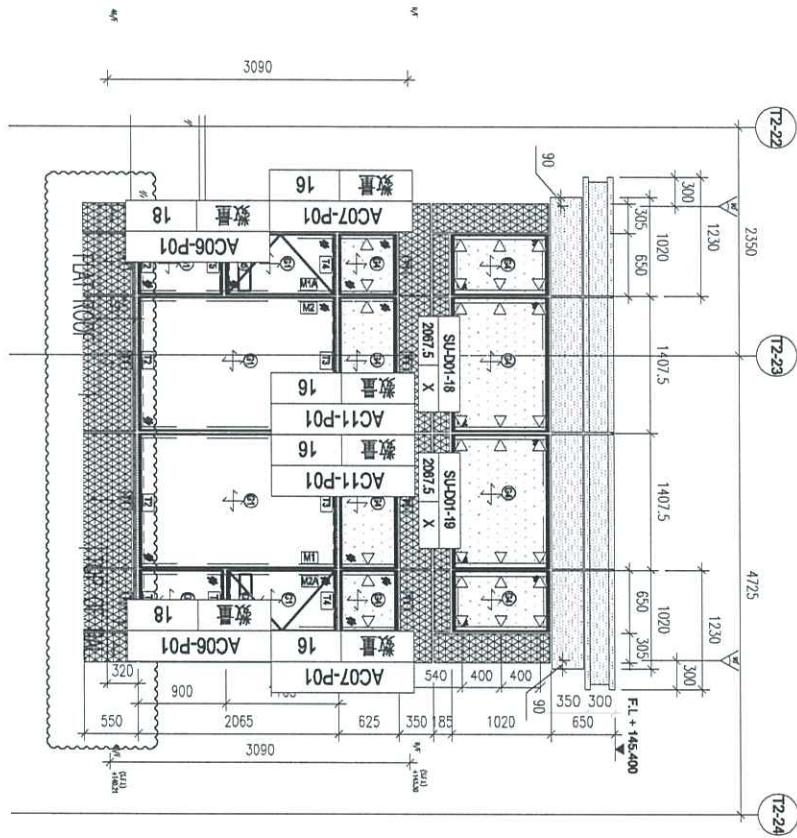

T2-SU-CW2

 美特鋁質有限公司 MIDI Aluminium Fabricator Ltd.		工程號 J856 地盘 天榮站 图纸名称 敞口铝板位置图 材料 -	類別 制圖 陈梓豪 復核 练松文 批准 林仁安	物料號 - 2024-5-27 2024-5-27 2024-5-27	圖號 SU-AB-A07 數量 - 單件重量 (KG)
修改 - 日期 -	採用工廠 <input checked="" type="checkbox"/> 地盤 材料颜色				

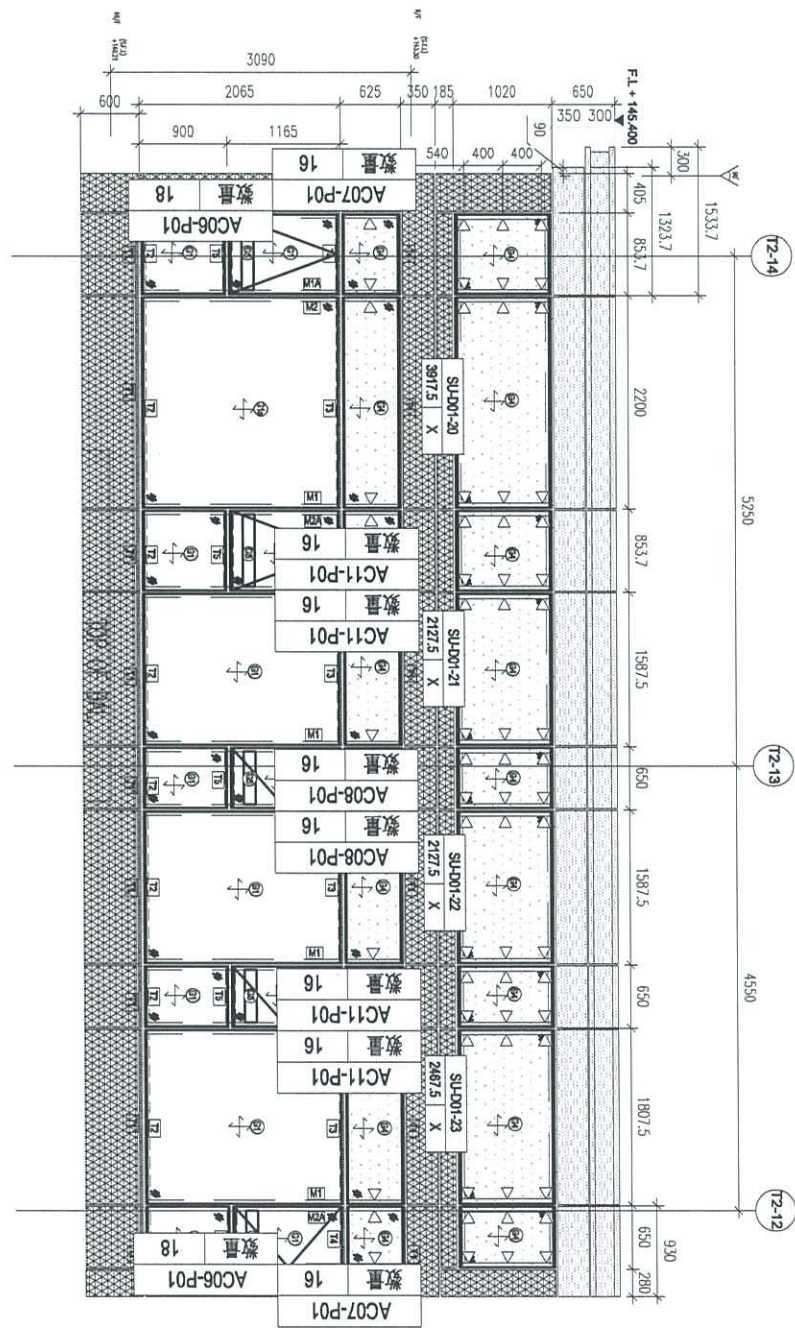

T2-SU-CW3

 美特鋁質有限公司 MIDI Aluminium Fabricator Ltd.		工程號 J856 地盘 天榮站 图纸名 敞口铝板位置图 材料 -	類別 制圖 陈梓豪 復核 练松文 批准 林仁安	物料號 - 2024-5-27 2024-5-27 2024-5-27	圖號 SU-AB-A08 數量 - 單件重量 (KG)
修改 - 日期 -	採用工廠 <input checked="" type="checkbox"/> 地盤 材料颜色				

T3-SU-CW1

