



工程指示 / 要求簡箋 ENGINEER INSTRUCTIONS(E.I.)

工程指示編號:	EI- 7858A	修改版本:	A
	HK- 1176		
工程編號:	J 856	工程名稱:	天榮站
收件人:	生統/林仁安	發件人:	Iris
工程項目:	T1-T3 SU層室內收口板BM表 (A版本)	日期:	19/06/2024

<input checked="" type="checkbox"/> 原合約工程包	<input type="checkbox"/> 原合約工程加 / 減賬 QT-	<input type="checkbox"/> 新工程報價 QT-
--	--	------------------------------------

信件批核號碼/圖紙參考編號:	批核模具圖紙編號:
客戶指示附件:	管理內部批簽署:

<input type="checkbox"/> 初步鋁料 B.M.	<input type="checkbox"/> 加工拆圖, 然後生產	<input type="checkbox"/> 尺寸表
<input type="checkbox"/> 正式鋁料 B.M.	<input type="checkbox"/> 技術上資料/指示	<input type="checkbox"/> 報價
<input type="checkbox"/> 配件 B.M.	<input type="checkbox"/> 樣辦或貨品說明書	<input type="checkbox"/> 分判合約
<input type="checkbox"/> 其他:		

內容: T1-T3 SU層室內收口鋁板BM表(A版本)  T2-T3急用, 請優先處理 T1暫計10月出貨  5月29日在J856天水圍天榮微信群已確認轉3mm鋁板, 現更新EI作記錄
完成上列要求日期: 21/06/2024

國內

<input type="checkbox"/> 生產技術總監	<input type="checkbox"/> 連附件	<input checked="" type="checkbox"/> 技術部	<input checked="" type="checkbox"/> 連附件	<input type="checkbox"/> 生產部	<input type="checkbox"/> 連附件
<input type="checkbox"/> 採購部	<input type="checkbox"/> 連附件	<input checked="" type="checkbox"/> 生產統籌部	<input checked="" type="checkbox"/> 連附件	<input type="checkbox"/> 報關組	<input type="checkbox"/> 連附件
<input type="checkbox"/> 質檢部	<input type="checkbox"/> 連附件	<input type="checkbox"/> 會計部	<input type="checkbox"/> 連附件	<input type="checkbox"/> 機械設計部	<input type="checkbox"/> 連附件
<input type="checkbox"/> 香港辦	<input type="checkbox"/> 連附件	<input type="checkbox"/> 其他:			

香港

<input type="checkbox"/> 行政部	<input type="checkbox"/> 連附件	<input type="checkbox"/> 會計部	<input type="checkbox"/> 連附件	<input type="checkbox"/> 統籌部	<input type="checkbox"/> 連附件	<input type="checkbox"/> 工程部	<input type="checkbox"/> 連附件
<input type="checkbox"/> 採購部	<input type="checkbox"/> 連附件	<input type="checkbox"/> QS部	<input type="checkbox"/> 連附件	<input checked="" type="checkbox"/> 地盤管理	<input checked="" type="checkbox"/> 連附件	<input type="checkbox"/> 維修部	<input type="checkbox"/> 連附件

*發件人簽署: Iris	*組別成員批核簽署:
傳遞編號:	項目經理簽署:

10:07

5G

參考用



J856 天水圍天榮站(45人)



胡说

@Iris Li, @烈火浪子, 许多超过3米甚至4m长料, 厂无2.0mm厚此长料, 能否用3.0mm做?

5月29日 15:07

可以



胡说: @Iris Li, @烈火浪子, 许多超过3米甚至4m长料, 厂无2.0mm厚此...



胡说

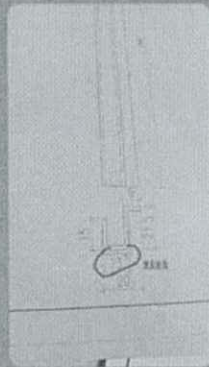

胡说

13做不了, 能否15?

5月29日 15:21



Charmant Fok

好的, 做15



Charmant Fok



Input field for text



10:08

5G



J856 天水圍天榮站(45人)



4米長是因為用在客廳

5月29日 16:05



胡说

@Charmant Fok，外面尺寸是不变的

Charmant Fok：3mm會有些緊  
@Lonely 求敗

5月29日 16:11



胡说

@Charmant Fok，超过3米長能否断开呢，断开就可以用2.0mm厚的

5月29日 16:19



Charmant Fok

不断，但可否3米以下用2mm，只有我手寫"LIV/DIN"那個超長的用3mm?



胡说

那就都用3.0mm的吧，要刨V CUT，两个厚板不好搞。



美特鋁質有限公司 HDI Aluminium Fabricator Ltd.		工程號: J-856	計算: 劉灿	日期:	2023.07.13		送呈:	胡哥				
地盤名稱: 天榮站		核對: 徐祥坤	日期:	2023.07.13		副本:						
項目類別: 室內收口		批准: 林仁安	日期:	2023.07.13								
BM編號:	修改版次:	A/C Code:	總V.F.:	14.581		總重量:	79.03					
序號	修改內容	鋁板圖號	鋁板名稱	顏色	實用	後備	總數	總重量	單件展開面積		圖紙編號	
									平方米	平方米		
1		SU-D01-2	2mm厚鋁板	UCT542919XL-3	1	0	1	2.491	0.460	0.460	0.460	0.460
2		SU-D01-2	2mm厚鋁板	UCT542919XL-3	1	0	1	2.152	0.397	0.397	0.397	0.397
3		SU-D01-3	2mm厚鋁板	UCT542919XL-3	1	0	1	2.152	0.397	0.397	0.397	0.397
4		SU-D01-4	2mm厚鋁板	UCT542919XL-3	1	0	1	3.937	0.726	0.726	0.726	0.726
5		SU-D01-5	2mm厚鋁板	UCT542919XL-3	1	0	1	2.092	0.386	0.386	0.386	0.386
6		SU-D01-6	2mm厚鋁板	UCT542919XL-3	1	0	1	2.092	0.386	0.386	0.386	0.386
7		SU-D01-7	2mm厚鋁板	UCT542919XL-3	1	0	1	2.092	0.386	0.386	0.386	0.386
8		SU-D01-8	2mm厚鋁板	UCT542919XL-3	1	0	1	2.152	0.397	0.397	0.397	0.397
9		SU-D01-9	2mm厚鋁板	UCT542919XL-3	1	0	1	2.653	0.489	0.489	0.489	0.489
10		SU-D01-10	2mm厚鋁板	UCT542919XL-3	1	0	1	3.937	0.726	0.726	0.726	0.726
11		SU-D01-11	2mm厚鋁板	UCT542919XL-3	1	0	1	2.152	0.397	0.397	0.397	0.397
12		SU-D01-12	2mm厚鋁板	UCT542919XL-3	1	0	1	2.152	0.397	0.397	0.397	0.397
13		SU-D01-13	2mm厚鋁板	UCT542919XL-3	1	0	1	2.491	0.460	0.460	0.460	0.460
14		SU-D01-14	2mm厚鋁板	UCT542919XL-3	1	0	1	2.491	0.460	0.460	0.460	0.460
15		SU-D01-15	2mm厚鋁板	UCT542919XL-3	1	0	1	2.151	0.397	0.397	0.397	0.397
16		SU-D01-16	2mm厚鋁板	UCT542919XL-3	1	0	1	2.151	0.397	0.397	0.397	0.397
17		SU-D01-17	2mm厚鋁板	UCT542919XL-3	1	0	1	3.937	0.726	0.726	0.726	0.726
18		SU-D01-18	2mm厚鋁板	UCT542919XL-3	1	0	1	2.092	0.386	0.386	0.386	0.386
19		SU-D01-19	2mm厚鋁板	UCT542919XL-3	1	0	1	2.092	0.386	0.386	0.386	0.386
20		SU-D01-20	2mm厚鋁板	UCT542919XL-3	1	0	1	3.937	0.726	0.726	0.726	0.726
21		SU-D01-21	2mm厚鋁板	UCT542919XL-3	1	0	1	2.152	0.397	0.397	0.397	0.397
22		SU-D01-22	2mm厚鋁板	UCT542919XL-3	1	0	1	2.142	0.395	0.395	0.395	0.395
23		SU-D01-23	2mm厚鋁板	UCT542919XL-3	1	0	1	2.491	0.460	0.460	0.460	0.460
24		SU-D01-24	2mm厚鋁板	UCT542919XL-3	1	0	1	4.189	0.773	0.773	0.773	0.773
25		SU-D01-25	2mm厚鋁板	UCT542919XL-3	1	0	1	2.005	0.370	0.370	0.370	0.370

轉3mm厚鋁板



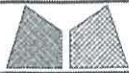

美特鋁質有限公司  
MIDI Aluminium Fabricator Ltd.

工程號	J856	類別		物料號	M1	
地盘	天榮站	制圖	李傳鵬	2022-11-26	圖號	SU-D01
修改	-	採用工廠		復核	練松文	2022-11-27
日期	-	材料颜色	UCT542919XL-3	批准	林仁安	2022-11-28
图纸名称	铝料加工图	材料	2MM铝板	數量	-	
				單件重量	-	(KG)

3mm

散出地盘

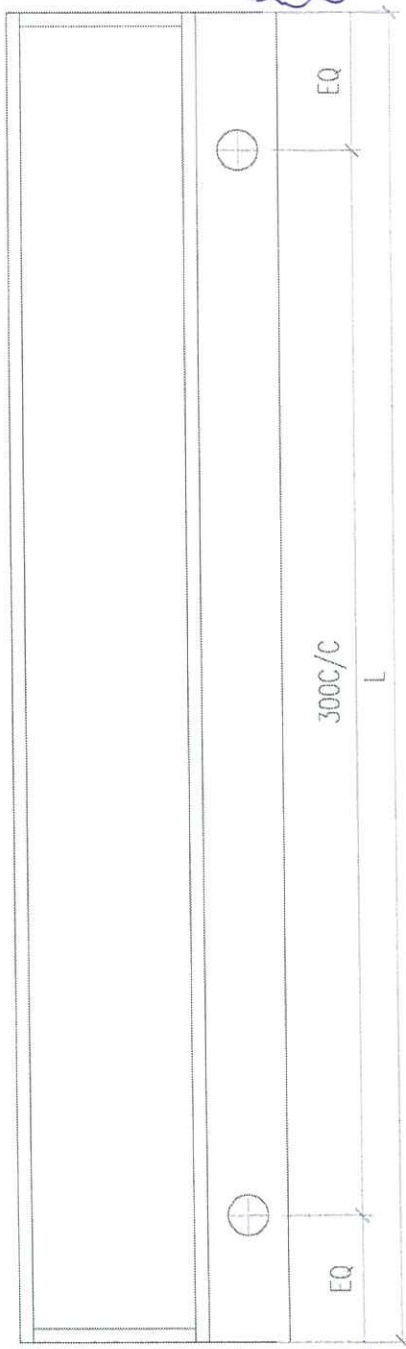

部件编号	L	位置	
SU-D01-1	2497.5	T1-SU-CW1	BR2
SU-D01-2	2157.5	T1-SU-CW1	BR3
SU-D01-3	2157.5	T1-SU-CW1	BR4
SU-D01-4	3947.5	T1-SU-CW1	LIV
SU-D01-5	2097.5	T1-SU-CW2	BR3
SU-D01-6	2097.5	T1-SU-CW2	BR2
SU-D01-7	2097.5	T1-SU-CW3	BR3
SU-D01-8	2157.5	T1-SU-CW3	BR2
SU-D01-9	2660	T1-SU-CW3	MBR
SU-D01-10	3947.5	T1-SU-CW4	LIV
SU-D01-11	2157.5	T1-SU-CW4	BR4
SU-D01-12	2157.5	T1-SU-CW4	BR3
SU-D01-13	2497.5	T1-SU-CW4	BR2
SU-D01-14	2497.9	T2-SU-CW1	BR2
SU-D01-15	2157.1	T2-SU-CW1	BR3
SU-D01-16	2157.5	T2-SU-CW1	BR4
SU-D01-17	3947.5	T2-SU-CW1	LIV
SU-D01-18	2097.5	T2-SU-CW2	BR2
SU-D01-19	2097.5	T2-SU-CW2	BR3
SU-D01-20	3947.5	T2-SU-CW3	LIV
SU-D01-21	2157.5	T2-SU-CW3	BR4
SU-D01-22	2147.5	T2-SU-CW3	BR3
SU-D01-23	2497.5	T2-SU-CW3	BR2
SU-D01-24	4200	T3-SU-CW1	LIV
SU-D01-25	2010	T3-SU-CW1	BR3
SU-D01-26	2157.5	T3-SU-CW1	BR2
SU-D01-27	3047.5	T3-SU-CW1	MBR

Handwritten annotations on the right side of the table:  
 - 1A: BR2, BR3, BR4  
 - 2A: BR3, BR2  
 - 2B: BR3, BR2  
 - IB: BR4, BR3, BR2  
 - 1B: BR3, BR4, LIV  
 - 2B: BR2, BR3  
 - 1A: BR4, BR3  
 - IB: BR3, BR2  
 - T1 SU, T2 SU, T3 SU are indicated with brackets.

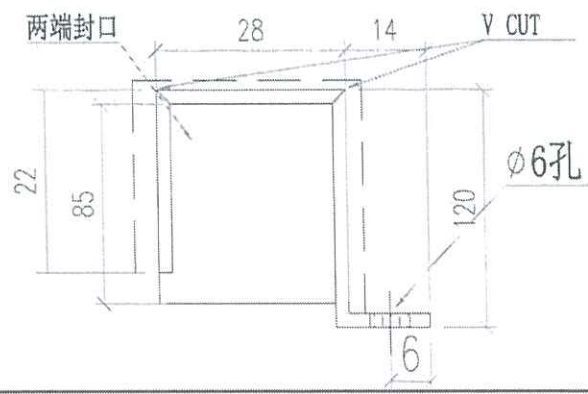

 美特鋁質有限公司 MIDI Aluminium Fabricator Ltd.		工程號	J856	類別		物料號	M1	
		地盘	天榮站	制圖	李傳鵬	2024-5-28	圖號	AC08-P01
修改日期		採用工廠	地盘 <input checked="" type="checkbox"/>	图纸名称	铝料加工图	復核	練松文	2024-5-28
		材料颜色	UCT542919XL-3	材料	AC08	批准	林仁安	2024-5-28
							數量	-
							單件重量	- (KG)

数量: 12

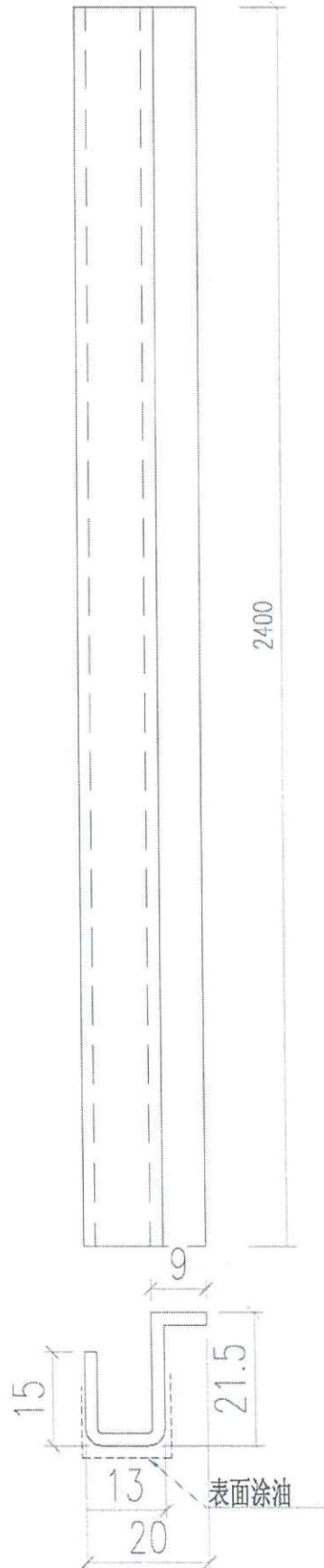

\* 200 厚間牆用  
 參考 Detail 1/8005

 美特鋁質有限公司 MIDI Aluminium Fabricator Ltd.		工程號	J856	類別		物料號	M1	
		地盘	天榮站	制圖	李傳鵬	2024-5-28	圖號	AC09-P01
修改	-	採用工廠		復核	練松文	2024-5-28	數量	-
日期	-	材料颜色	UCT542919XL-B	批准	林仁安	2024-5-28	單件重量	- (KG)
		地盤	✓	图纸名称	铝料加工图			
				材料	AC09			

数量: 1

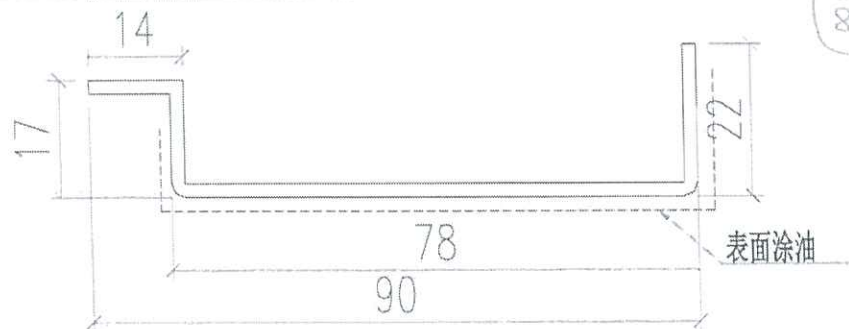
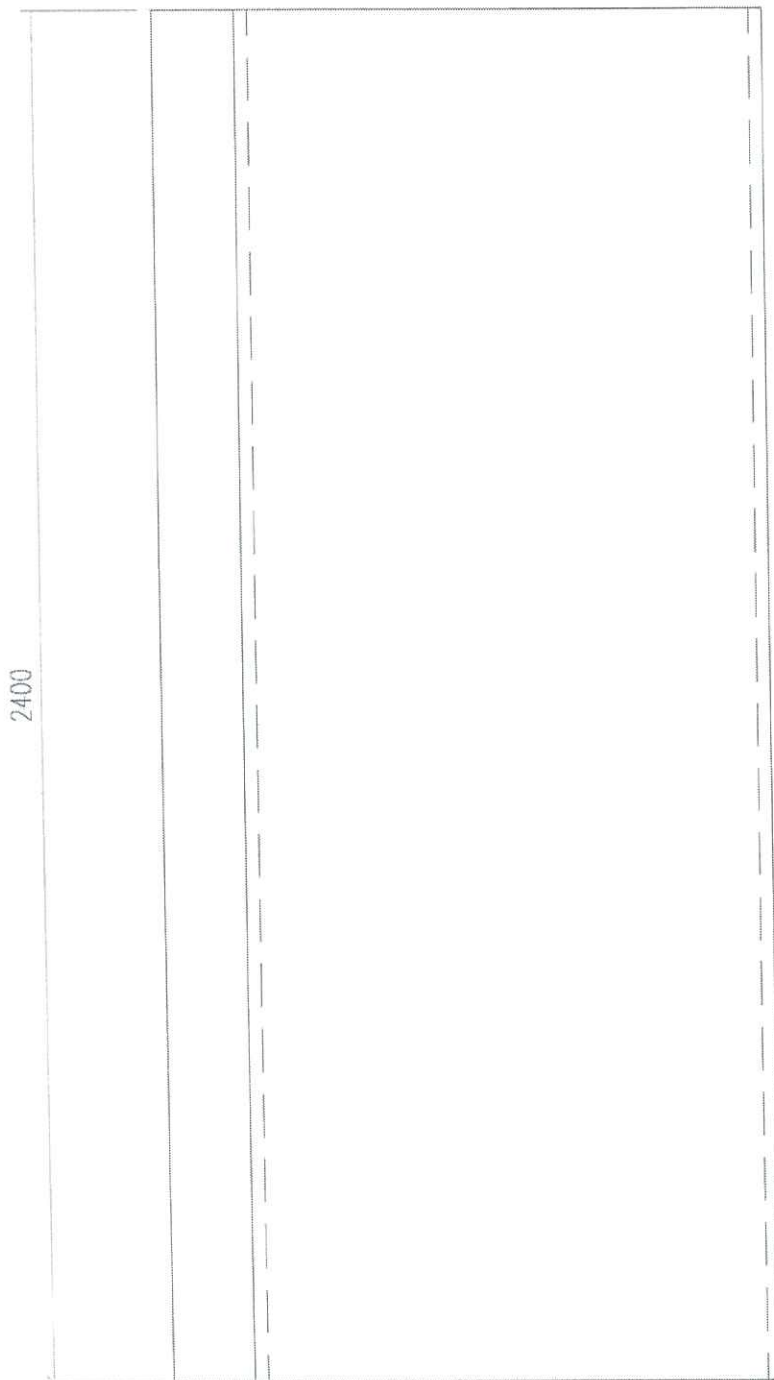

\* T1 2B 石用  
参考 Detail

1/8038

 美特鋁質有限公司 MIDI Aluminium Fabricator Ltd.			工程號	J856	類別		物料號	M1	
			地盘	天榮站	制圖	李傳鵬	2024-5-28	圖號	AC10-P01
修改日期		採用工廠	地盘	✓	图纸名称	鋁料加工图	復核	練松文	2024-5-28
		材料颜色	UCT542919XL-B		材料	AC10	批准	林仁安	2024-5-28
							數量	-	
							單件重量	-	(KG)

数量: 1

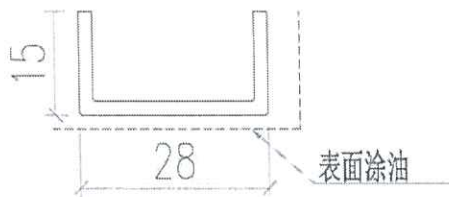
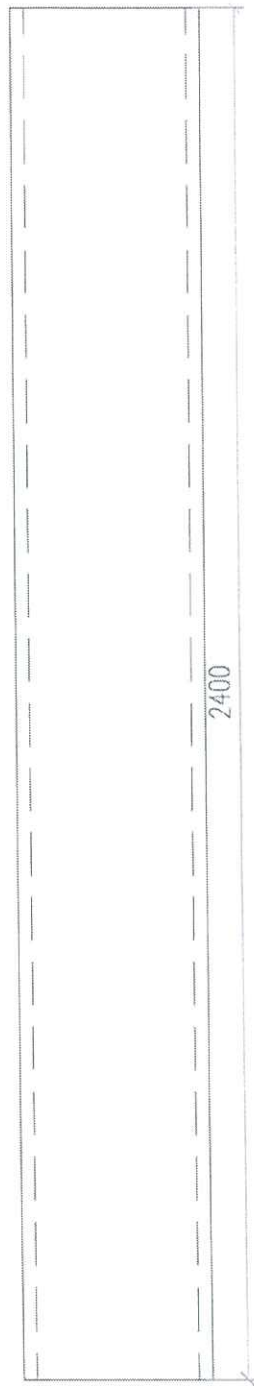

T3 IB BR3 用  
 參考 Detail  $\frac{2}{8006}$

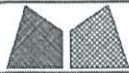

美特鋁質有限公司  
MIDI Aluminium Fabricator Ltd.

工程號 J856

類別

物料號 -

圖號 SU-AB-A01

修改 -

採用工廠  地盤

地盘 天榮站

制圖 陈梓豪

2024-5-27

數量 -

日期 -

材料颜色

图纸名 敞口铝板位置图

復核 练松文

2024-5-27

單件重量 (KG)

材料 - 批准 林仁安 2024-5-27

T1-SU-CW1

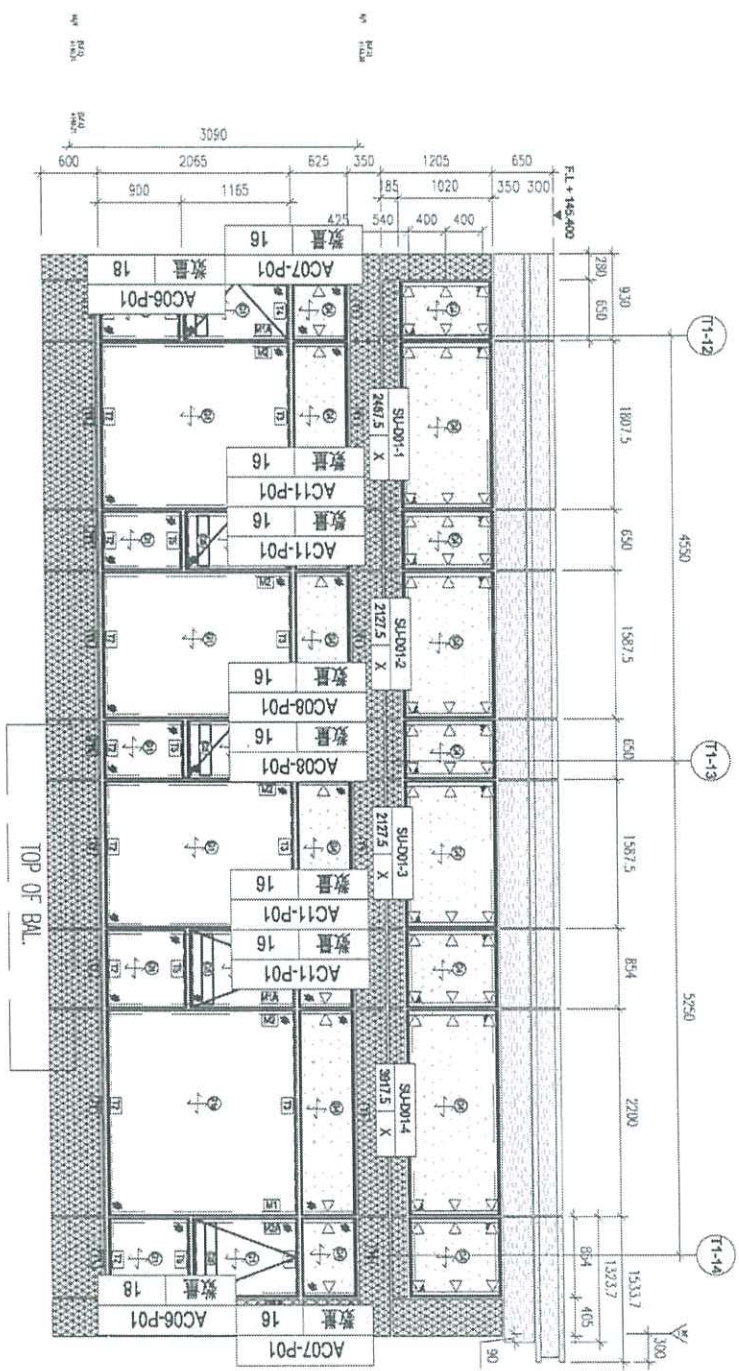



美特鋁質有限公司  
MIDI Aluminium Fabricator Ltd.

修改 -  
日期 -

工程號 J856  
地盘 天榮站  
图纸名 敞口铝板位置图  
材料 -

類別  
制圖 陈梓豪  
復核 练松文  
批准 林仁安

物料號 -  
圖號 SU-AB-A02  
數量 -  
單件重量 (KG)

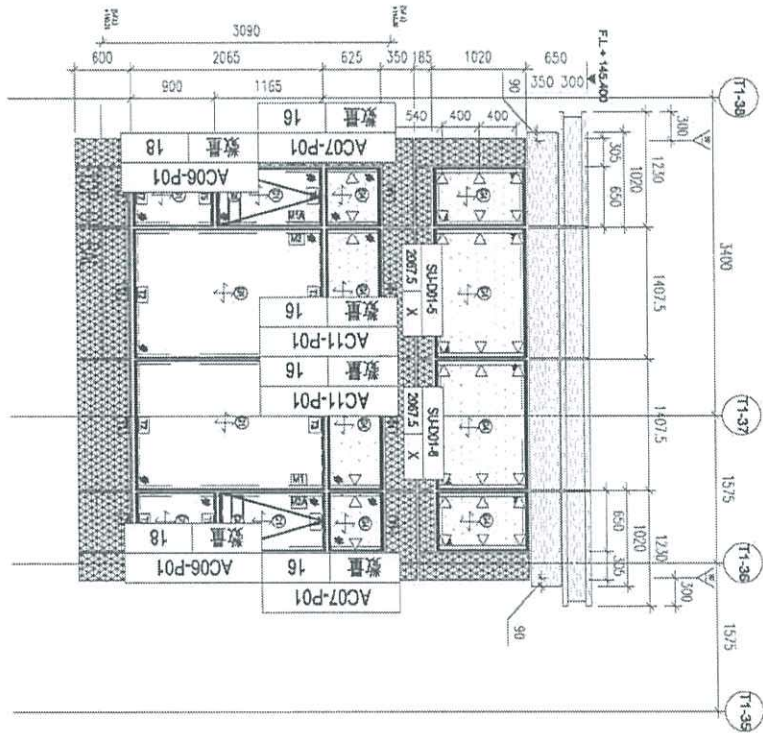

T1-SU-CW2



美特鋁質有限公司  
MIDI Aluminium Fabricator Ltd.

工程號 J856

類別

物料號 -

圖號 SU-AB-A03

修改 -  
日期 -

採用工廠 ✓ 地盤  
材料颜色

地盘 天榮站  
图纸名称 敞口铝板位置图  
材料 -

制圖 陈梓豪  
復核 练松文  
批准 林仁安

2024-5-27  
2024-5-27  
2024-5-27

數量 -  
單件重量 (KG)

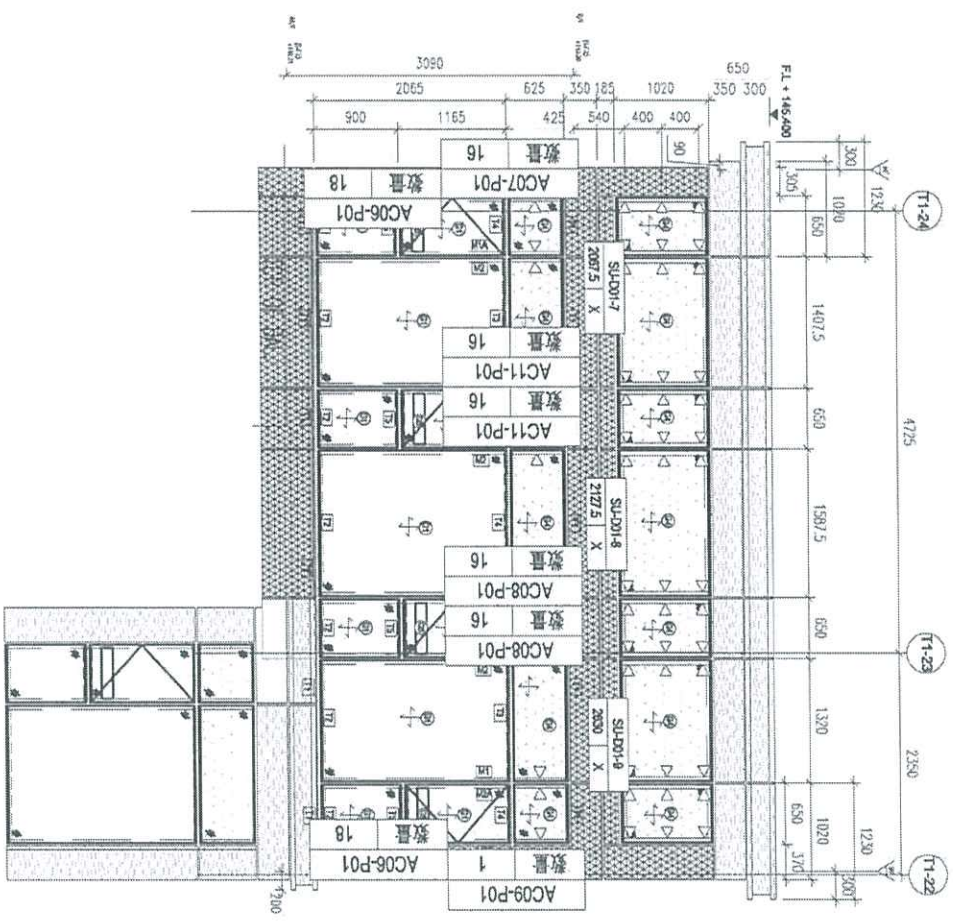

T1-SU-CW3

 <b>美特鋁質有限公司</b> MIDI Aluminium Fabricator Ltd.		工程號 J856 地盘 天榮站	類別 制圖 陈梓豪 復核 练松文 批准 林仁安	物料號 - 2024-5-27 2024-5-27 2024-5-27	圖號 SU-AB-A04 數量 - 單件重量 (KG)
修改 - 日期 -	採用工廠 <input checked="" type="checkbox"/> 地盤 材料颜色	图纸名 敞口铝板位置图 材料 -			

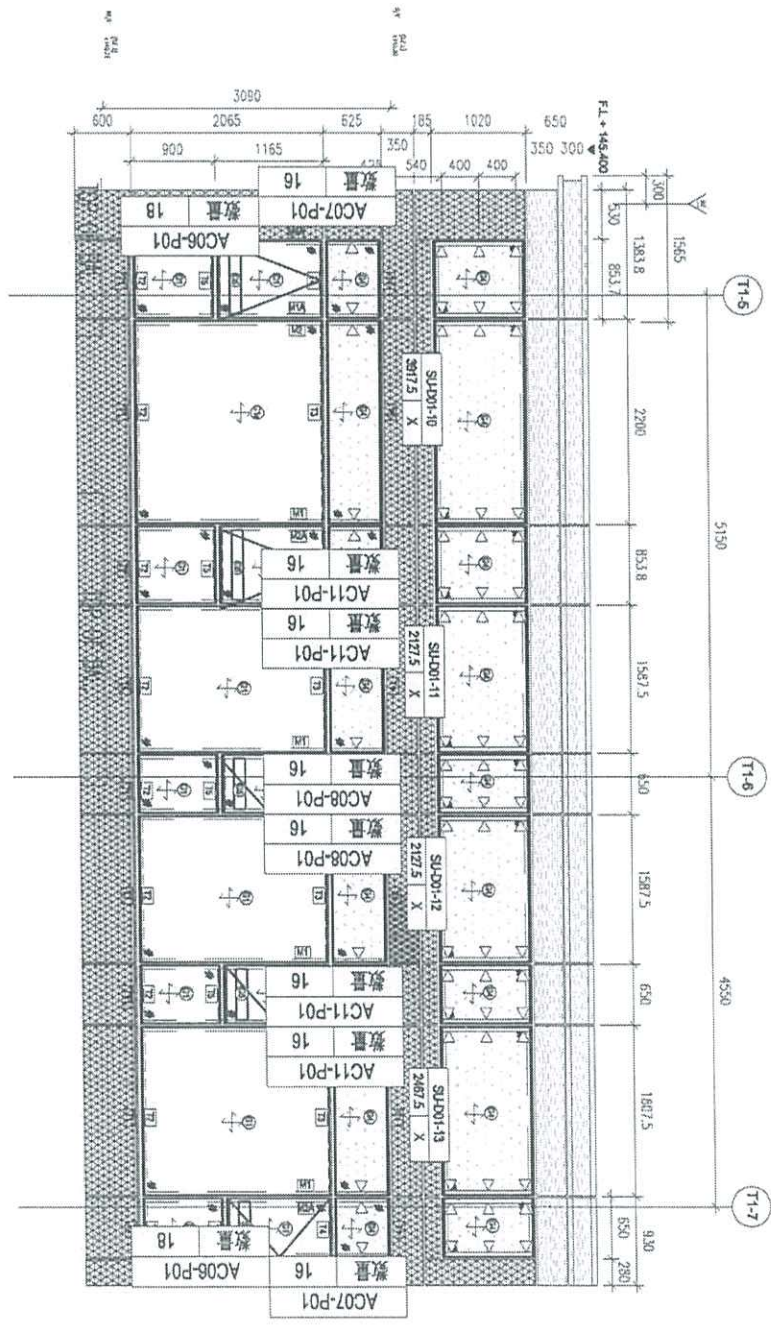

T1-SU-CW4

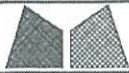

美特鋁質有限公司  
MIDI Aluminium Fabricator Ltd.

工程號 J856

類別

物料號 -

圖號 SU-AB-A05

修改 -  
日期 -

採用工廠  地盤  
材料顏色

地盤 天榮站  
圖紙名 微口铝板位置圖  
材料 -

制圖 陈梓豪  
復核 练松文  
批准 林仁安

2024-5-27  
2024-5-27  
2024-5-27

數量 -  
單件重量 (KG)

T2-SU-CW1

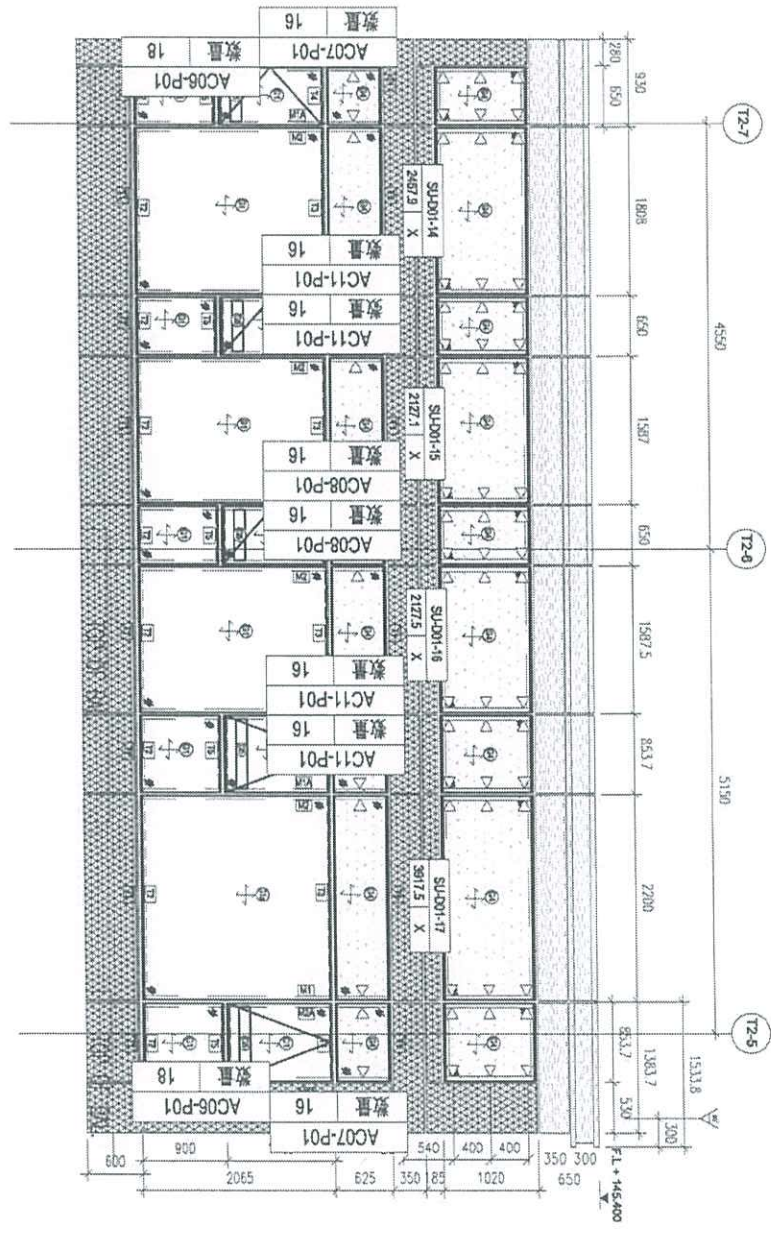



美特鋁質有限公司  
MIDI Aluminium Fabricator Ltd.

修改 -  
日期 -

採用工廠 ✓ 地盤  
材料顏色

工程號 J856  
地盤 天榮站  
圖紙名稱 敞口铝板位置图  
材料 -

類別  
制圖 陈梓豪  
復核 练松文  
批准 林仁安

物料號 -  
2024-5-27  
2024-5-27  
2024-5-27

圖號 SU-AB-A06  
數量 -  
單件重量 (KG)

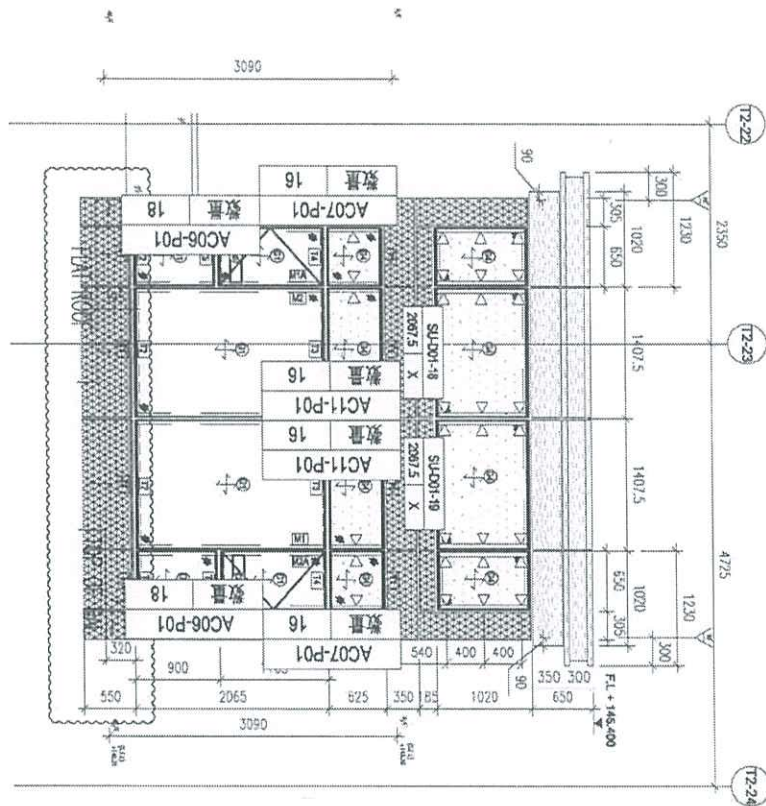

T2-SU-CW2

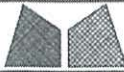

美特鋁質有限公司  
MIDI Aluminium Fabricator Ltd.

工程號 J856

類別

物料號 -

圖號 SU-AB-A07

修改 -

採用工廠  地盤

地盤 天榮站

制圖 陈梓豪 2024-5-27

數量 -

日期 -

材料颜色

图纸名称 蔽口铝板位置图

復核 练松文 2024-5-27

單件重量 (KG)

材料 -

批准 林仁安 2024-5-27

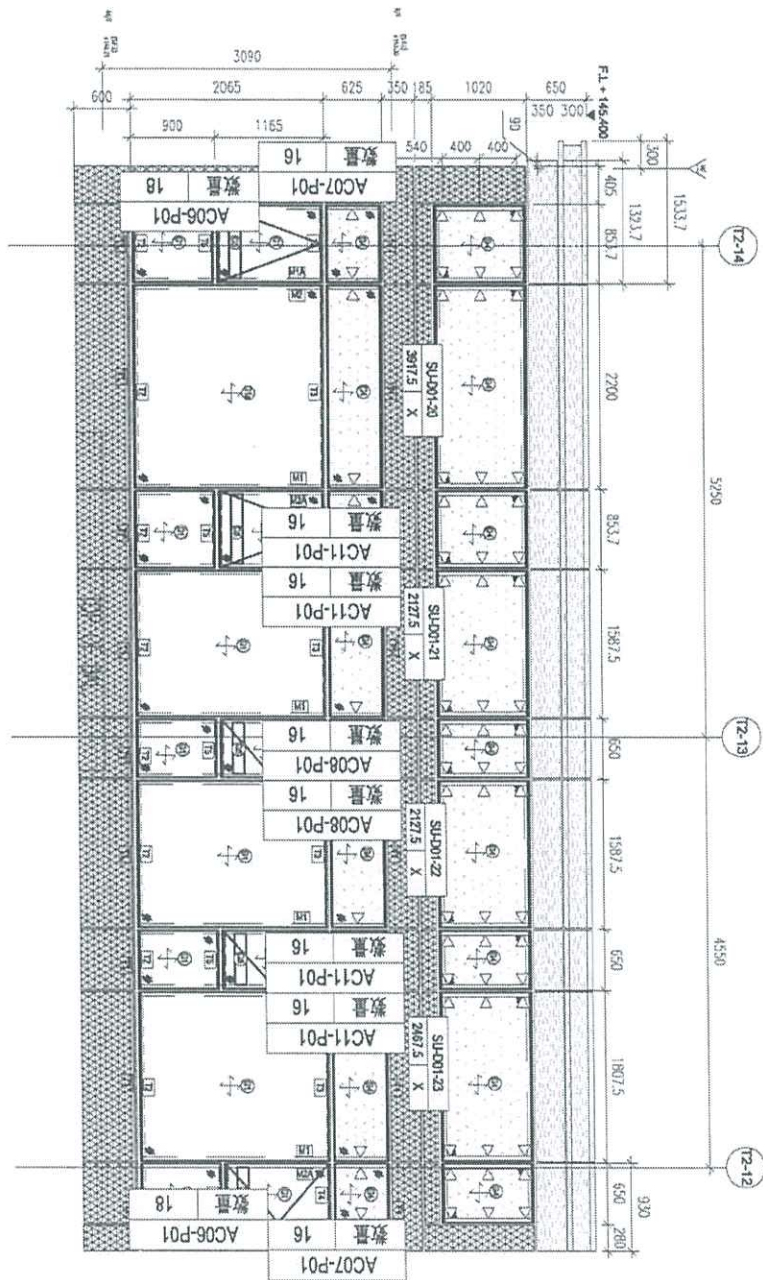

T2-SU-CW3

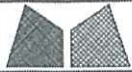

美特鋁質有限公司  
MIDI Aluminium Fabricator Ltd.

工程號 J856

類別

物料號 -

地盘 天榮站

制圖 陈梓豪

2024-5-27

圖號

SU-AB-A08

修改 -

採用工廠 ✓ 地盘

图纸名 敞口铝板位置图

復核 练松文

2024-5-27

數量 -

日期 -

材料颜色

材料 -

批准 林仁安

2024-5-27

單件重量

(KG)

T3-SU-CW1

