



工程指示 / 要求簡箋 ENGINEER INSTRUCTIONS(E.I.)

工程指示編號:	EI- 7841	修改版本:	-
	HK- 0975		
工程編號:	J 856	工程名稱:	天榮站
收件人:	生統/Maggie/謝永林	發件人:	Iris
工程項目:	T1 46F後裝窗(50/70窗)鋁料BM表	日期:	27/05/2024

<input checked="" type="checkbox"/> 原合約工程包	<input type="checkbox"/> 原合約工程加 / 減賬 QT-	<input type="checkbox"/> 新工程報價 QT-
--	--	------------------------------------

信件批核號碼/圖紙參考編號:	批核模具圖紙編號:
客戶指示附件:	管理內部批簽署:

<input type="checkbox"/> 初步鋁料 B.M.	<input type="checkbox"/> 加工拆圖, 然後生產	<input type="checkbox"/> 尺寸表
<input type="checkbox"/> 正式鋁料 B.M.	<input type="checkbox"/> 技術上資料/指示	<input type="checkbox"/> 報價
<input type="checkbox"/> 配件 B.M.	<input type="checkbox"/> 樣辦或貨品說明書	<input type="checkbox"/> 分判合約
<input type="checkbox"/> 其他:		

內容:
T1 46F後裝窗(50/70窗)鋁料BM表

完成上列要求日期: 11/06/2024

國內

<input type="checkbox"/> 生產技術總監	<input type="checkbox"/> 連附件	<input checked="" type="checkbox"/> 技術部	<input checked="" type="checkbox"/> 連附件	<input type="checkbox"/> 生產部	<input type="checkbox"/> 連附件
<input type="checkbox"/> 採購部	<input type="checkbox"/> 連附件	<input checked="" type="checkbox"/> 生產統籌部	<input checked="" type="checkbox"/> 連附件	<input type="checkbox"/> 報關組	<input type="checkbox"/> 連附件
<input type="checkbox"/> 質檢部	<input type="checkbox"/> 連附件	<input type="checkbox"/> 會計部	<input type="checkbox"/> 連附件	<input type="checkbox"/> 機械設計部	<input type="checkbox"/> 連附件
<input type="checkbox"/> 香港辦	<input type="checkbox"/> 連附件	<input type="checkbox"/> 其他:			

香港

<input type="checkbox"/> 行政部	<input type="checkbox"/> 連附件	<input type="checkbox"/> 會計部	<input type="checkbox"/> 連附件	<input type="checkbox"/> 統籌部	<input type="checkbox"/> 連附件	<input type="checkbox"/> 工程部	<input type="checkbox"/> 連附件
<input checked="" type="checkbox"/> 採購部	<input checked="" type="checkbox"/> 連附件	<input type="checkbox"/> QS部	<input type="checkbox"/> 連附件	<input checked="" type="checkbox"/> 地盤管理	<input checked="" type="checkbox"/> 連附件	<input type="checkbox"/> 維修部	<input type="checkbox"/> 連附件

*發件人簽署: Iris	*組別成員批核簽署:
傳遞編號:	項目經理簽署:

廠用鋁型材B.M.表		工程號: J-856		計算: 謝永林		日期: 2024.05.22		送呈: 胡哥						
美特鋁質有限公司 MIDI Aluminium Fabricator Ltd.		地盤名稱: 天水圍天榮站		核對: 謝永林		日期: 2024.05.27		副本:						
項目類別: T1-46F 后裝70/50窗		批准:		日期:		此BM依據E17669-8版施工圖計算								
A/C Code:		有顏色鋁料(Kg): 664.00		無顏色鋁料(Kg):		31.58		V.F.總(米 ²): 106.03						
序號	修改標示	物料編號	鋁料名稱	顏色	合金狀態	長度(mm)	數量(支)		重量(Kgs)		V.F.(米 ²)		備注	
							實用	後備	Kg/M	總重量	米 ² /米	Total V.F.		
1		X86003	70生邊企	中灰色 (UCT542919XL-3)	6063-T6	4150	4	2	6	1.147	28.560	0.229	5.706	(削料20mm) 1780~1990高度1開2用
2		X86004	70窗玉料	中灰色 (UCT542919XL-3)	6063-T6	5800	7	2	9	1.455	75.951	0.202	10.565	
3		X86005	70梗邊企	中灰色 (UCT542919XL-3)	6063-T6	4150	4	2	6	1.151	28.660	0.228	5.681	1780~1990高度1開2用
4		X86006	70梗夾企	中灰色 (UCT542919XL-3)	6063-T6	4150	4	2	6	0.838	20.866	0.168	4.193	1780~1990高度1開2用
5		X86007	70生夾企	中灰色 (UCT542919XL-3)	6063-T6	4150	4	2	6	0.835	20.792	0.174	4.323	1780~1990高度1開2用
6		X86009	90轉角通	中灰色 (UCT542919XL-3)	6063-T6	4250	1	1	2	3.055	25.968	0.150	1.275	一開二
7		X86108	中企夾通(70mm)	中灰色 (UCT542919XL-3)	6063-T6	5750	1	1	2	2.285	26.278	0.168	1.934	1635~1650高度使用
8		X86382	中企夾通(140mm)	中灰色 (UCT542919XL-3)	6063-T6	4200	2	1	3	5.728	72.173	0.272	3.427	1990高度1開2用
9		X86010	50生邊企	中灰色 (UCT542919XL-3)	6063-T6	4950	7	2	9	1.023	45.575	0.166	7.395	(削料20mm)
10		X86011	50窗玉料	中灰色 (UCT542919XL-3)	6063-T6	5800	10	2	12	1.217	84.703	0.182	12.695	
11		X86012	50生頂橫	中灰色 (UCT542919XL-3)	6063-T6	5300	2	1	3	1.217	19.350	0.196	3.116	(削料20mm)
12		X86013	50生底橫	中灰色 (UCT542919XL-3)	6063-T6	5250	2	1	3	1.163	18.317	0.224	3.532	
13		X86014	70生頂橫	中灰色 (UCT542919XL-3)	6063-T6	5550	1	1	2	1.347	14.952	0.220	2.442	(削料20mm)
14		X86015	70上生下梗中橫	中灰色 (UCT542919XL-3)	6063-T6	5450	1	1	2	1.838	20.034	0.233	2.545	
15		X86016	70梗頂底橫	中灰色 (UCT542919XL-3)	6063-T6	5450	4	2	6	1.244	40.679	0.247	8.076	
16		X86017	50生窗玻璃線	中灰色 (UCT542919XL-3)	6063-T5	5800	10	2	12	0.253	17.609	0.073	5.074	
17		X86018	梗窗玻璃線	中灰色 (UCT542919XL-3)	6063-T5	5800	15	5	20	0.310	35.960	0.084	9.709	
18		X86019	反拍線	中灰色 (UCT542919XL-3)	6063-T6	5800	2	2	4	0.899	20.857	0.190	4.403	
19		X86020	50窗鋁角	鉻化	6061-T6	5800	1		1	1.200	6.960	0.000	0.000	組裝窗玉用
20		X86021	70窗鋁角	鉻化	6061-T6	5800	1		1	1.530	8.874	0.000	0.000	組裝窗玉用
21		X86109	70生窗玻璃線	中灰色 (UCT542919XL-3)	6063-T5	5800	7	4	11	0.264	16.843	0.063	4.044	
22		JM1032	反拍線擋膠鋁角	鉻化	待定	5800	2	2	4	0.067	1.554	0.000	0.000	
23		X85964	歐標槽拉巴	中灰色 (UCT542919XL-3)	6063-T5	5800	10	4	14	0.162	13.154	0.025	2.030	

 美特鋁質有限公司 MIDI Aluminum Fabricator Ltd.		工程號: J-856 地盤名稱: 天水圍天榮站 項目類別: T1-46F 后裝70/50窗 A/C Code:		計算: 謝永林 核對: 謝永林 批准:		日期: 2024.05.22 日期: 2024.05.27 日期:		送呈: 胡哥 副本:					
廠用鋁型材B.M.表 有顏色鋁料(Kg) 664.00 無顏色鋁料(Kg): 31.58 V.F總(米²) 106.03 此BM依據EI7669-8版施工圖計算													
序號	修改標示	物料編號	鋁料名稱	顏色	合金狀態	長度(mm)	數量(支)		重量(Kgs)		V.F.(米²)		備注
							實用	後備	Kg/M	總重量	米²/米	Total V.F.	
24		X86207	50企工料	中灰色 (UCT542919XL-3)	6063-T6	5800	1	0	1.633	9.471	0.299	1.734	
25		X86520	70梗玻璃扣線	中灰色 (UCT542919XL-3)	6063-T5	5800	3	2	0.185	5.365	0.048	1.392	入則位鋁窗用
26		X86521	70梗玻璃扣骨	鉻化	6063-T6	5800	3	2	0.335	9.715	0.000	0.000	入則位鋁窗用
27		X86522	70生玻璃扣線	中灰色 (UCT542919XL-3)	6063-T5	5800	1	1	0.162	1.879	0.063	0.735	入則位鋁窗用
28		X86523	70生玻璃扣骨	鉻化	6063-T6	5800	1	1	0.386	4.478	0.000	0.000	入則位鋁窗用
29							合計:			695.58		106.027	

J-856後裝(70/50)窗鋁料模圖

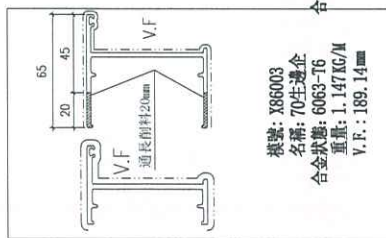

模號: X86003
名稱: 70生邊企
合金狀態: 6063-T6
重量: 1.147KG/M
V.F.: 189.14mm

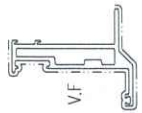

模號: X86004
名稱: 70窗玉料
合金狀態: 6063-T6
重量: 1.455KG/M
V.F.: 202.4mm

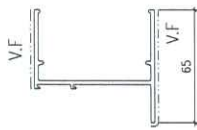

模號: X86005
名稱: 70樑邊企
合金狀態: 6063-T6
重量: 1.151KG/M
V.F.: 228.15mm



模號: X86006
名稱: 70樑夾企
合金狀態: 6063-T6
重量: 0.838KG/M
V.F.: 168.41mm



模號: X86007
名稱: 70生夾企
合金狀態: 6063-T6
重量: 0.835KG/M
V.F.: 173.62mm

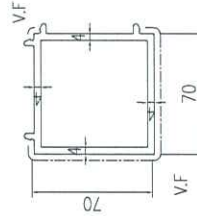

模號: X86009
名稱: 90°轉角通
合金狀態: 6063-T6
重量: 3.055KG/M
V.F.: 150mm

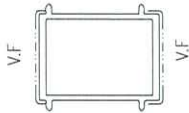

模號: X86108
名稱: 中企夾通(70mm)
合金狀態: 6063-T6
重量: 2.285KG/M
V.F.: 168.21mm

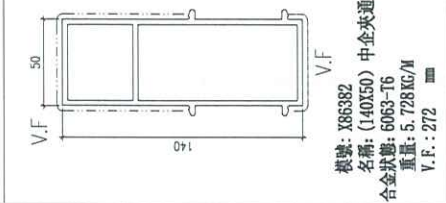

模號: X86382
名稱: (140X50) 中企夾通
合金狀態: 6063-T6
重量: 5.728KG/M
V.F.: 272mm

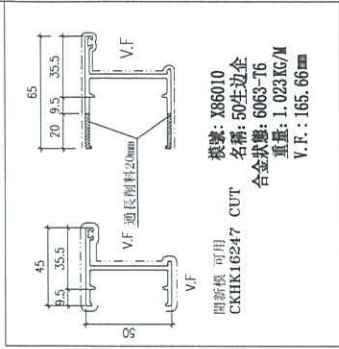

模號: X86010
名稱: 60生邊企
合金狀態: 6063-T6
重量: 1.023KG/M
V.F.: 165.66mm



模號: X86011
名稱: 50窗玉料
合金狀態: 6063-T6
重量: 1.217KG/M
V.F.: 182.40mm

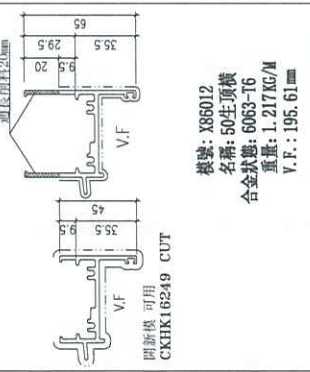

模號: X86012
名稱: 50生頂橫
合金狀態: 6063-T6
重量: 1.217KG/M
V.F.: 195.61mm

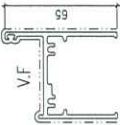

模號: X86013
名稱: 50生底橫
合金狀態: 6063-T6
重量: 1.163KG/M
V.F.: 224.25mm

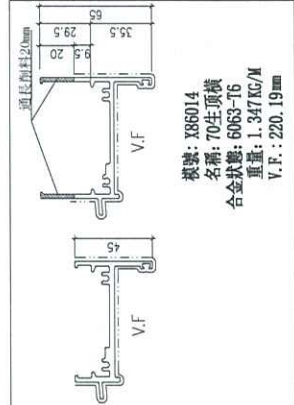

模號: X86014
名稱: 70生頂橫
合金狀態: 6063-T6
重量: 1.347KG/M
V.F.: 220.19mm

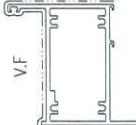

模號: X86015
名稱: 70生下樑中橫
合金狀態: 6063-T6
重量: 1.838KG/M
V.F.: 233.49mm

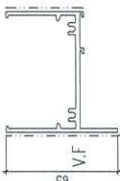

模號: X86016
名稱: 70硬頂底橫
合金狀態: 6063-T6
重量: 1.244KG/M
V.F.: 246.97mm

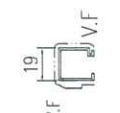

模號: X86017
名稱: 50生留玻璃線
合金狀態: 6063-T5
重量: 0.253KG/M
V.F.: 72.9mm



模號: X86018
名稱: 硬留玻璃線
合金狀態: 6063-T5
重量: 0.310KG/M
V.F.: 83.7mm

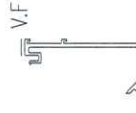

模號: X86019
名稱: 反拍線
合金狀態: 6063-T6
重量: 0.899KG/M
V.F.: 189.77mm

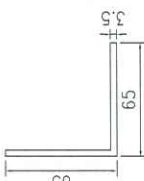

模號: X86020
名稱: 50窗斜角
合金狀態: 6061-T6
重量: 1.200KG/M
V.F.: 0mm

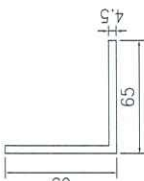

模號: X86021
名稱: 70窗斜角
合金狀態: 6061-T6
重量: 1.530KG/M
V.F.: 0mm



模號: X86109
名稱: 70生留玻璃線
合金狀態: 6063-T5
重量: 0.264KG/M
V.F.: 63.38mm



模號: JM1032
名稱: 反拍線掃膠角
合金狀態: 待定
重量: 0.067KG/M
V.F.: 0mm

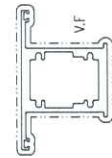

模號: X85964
名稱: 歐標槽拉巴
合金狀態: 6063-T5
重量: 0.162KG/M
V.F.: 25.83mm

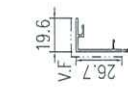

模號: X86520
名稱: 70樑扣骨
合金狀態: 6063-T5
重量: 0.185KG/M
V.F.: 48.48mm



模號: X86521
名稱: 70硬扣骨
合金狀態: 6063-T6
重量: 0.335KG/M
V.F.: 0mm

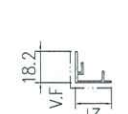

模號: X86522
名稱: 70生玻扣線
合金狀態: 6063-T5
重量: 0.162KG/M
V.F.: 41.38mm

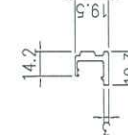

模號: X86523
名稱: 70生玻扣骨
合金狀態: 6063-T6
重量: 0.386KG/M
V.F.: 0mm