



工程指示 / 要求簡箋 ENGINEER INSTRUCTIONS(E.I.)

工程指示編號:	EI-76A	修改版本:	-
	HK-0690		
工程編號:	J 856	工程名稱:	天榮站
收件人:	生統/林仁安	發件人:	Iris
工程項目:	CW收口鋁板	日期:	16/04/2024

<input checked="" type="checkbox"/> 原合約工程包	<input type="checkbox"/> 原合約工程加 / 減脹 QT-	<input type="checkbox"/> 新工程報價 QT-
--	--	------------------------------------

信件批核號碼/圖紙參考編號:	批核模具圖紙編號:
客戶指示附件:	管理內部批簽署:

<input type="checkbox"/> 初步鋁料 B.M.	<input type="checkbox"/> 加工拆圖, 然後生產	<input type="checkbox"/> 尺寸表
<input type="checkbox"/> 正式鋁料 B.M.	<input type="checkbox"/> 技術上資料/指示	<input type="checkbox"/> 報價
<input type="checkbox"/> 配件 B.M.	<input type="checkbox"/> 樣辦或貨品說明書	<input type="checkbox"/> 分判合約
<input type="checkbox"/> 其他:		

內容:
CW收口鋁板
詳情請看附件
顏色見加工圖

完成上列要求日期: 23/04/2024

國內

<input type="checkbox"/> 生產技術總監	<input type="checkbox"/> 連附件	<input checked="" type="checkbox"/> 技術部	<input checked="" type="checkbox"/> 連附件	<input type="checkbox"/> 生產部	<input type="checkbox"/> 連附件
<input type="checkbox"/> 採購部	<input type="checkbox"/> 連附件	<input checked="" type="checkbox"/> 生產統籌部	<input checked="" type="checkbox"/> 連附件	<input type="checkbox"/> 報關組	<input type="checkbox"/> 連附件
<input type="checkbox"/> 質檢部	<input type="checkbox"/> 連附件	<input type="checkbox"/> 會計部	<input type="checkbox"/> 連附件	<input type="checkbox"/> 機械設計部	<input type="checkbox"/> 連附件
<input type="checkbox"/> 香港辦	<input type="checkbox"/> 連附件	<input type="checkbox"/> 其他:			

香港

<input type="checkbox"/> 行政部	<input type="checkbox"/> 連附件	<input type="checkbox"/> 會計部	<input type="checkbox"/> 連附件	<input type="checkbox"/> 統籌部	<input type="checkbox"/> 連附件	<input type="checkbox"/> 工程部	<input type="checkbox"/> 連附件
<input type="checkbox"/> 採購部	<input type="checkbox"/> 連附件	<input type="checkbox"/> QS部	<input type="checkbox"/> 連附件	<input checked="" type="checkbox"/> 地盤管理	<input checked="" type="checkbox"/> 連附件	<input type="checkbox"/> 維修部	<input type="checkbox"/> 連附件

*發件人簽署: Iris	*組別成員批核簽署:
傳遞編號:	項目經理簽署: 

項目	圖號	數量(件)
1	Y6-4	1
2	Y9-4	1
3	Y10-4	1
4	Y11-4	1
5	Y12-4	1
6	Y13-4	1
7	Y14-4	1
8	Y16-6	1
9	Y17-6	1
10	Y19-6	2
11	Y19-6A	2
12	LP-P4-1	2
13	LP-P4-2	1
14	LP-P5-1	1
15	LP-P6-1	1
16	Y5-1	2
17	Y5-2	1
18	Y8-1	1
19	Y9-1	1
20	Y10-1	1
21	Y12-1	1
22	Y13-1	1
23	Y14-1	1
24	Y15-1	1
25	H6-1	1

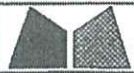

美特鋁質有限公司
MIDI Aluminium Fabricator Ltd.

工程號	J856	類別		物料號	MP1
地盘	天榮站	制圖	李傳鵬	2022-11-09	圖號
採用工廠	✓ 地盘	图纸名称	收口铝板	2022-11-09	數量
日期		材料颜色	UCT309119*LB-3 银色材料	2022-11-09	單件重量
			3mm 铝板		(KG)

PE201-1 右边

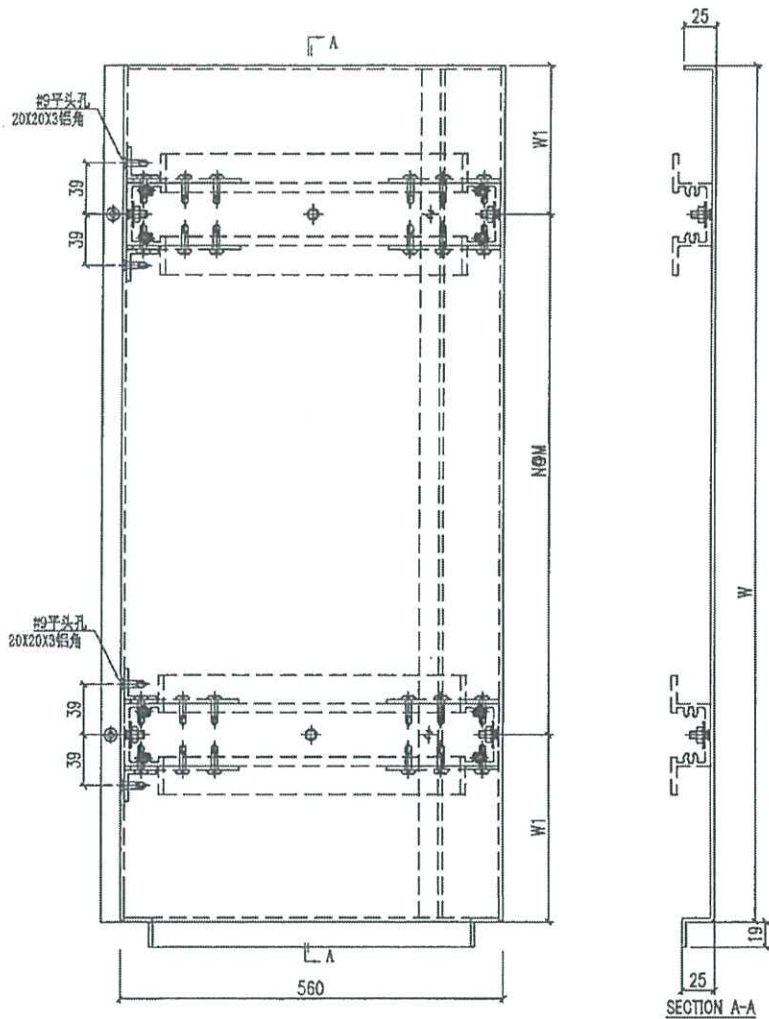

SECTION A-A

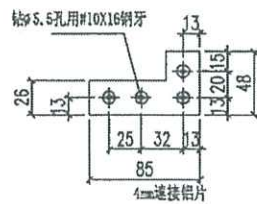
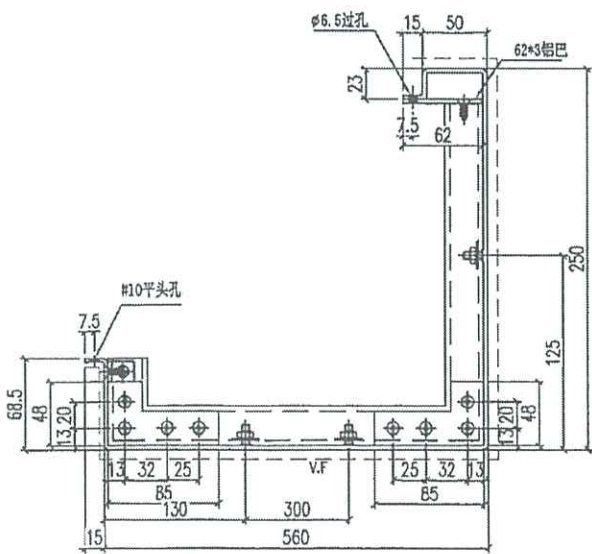

圖號	寬度 (W)	W1	N	M	數量	备注
856-Y6-4	610	155	1	300	1	
					1	



美特鋁質有限公司
MIDI Aluminium Fabricator Ltd.

工程號	J856	類別		物料號	MP1
地盘	天榮站	制圖	李傳騰	2022-11-09	圖號
採用工廠	✓	復核	練松文	2022-11-09	J856-Y9
日期	-	批准	林仁安	2022-11-09	數量
图纸名称	收口铝板	材料	3mm铝板	單件重量	1
材料颜色	UCT309119ALB-3銀色				- (KG)

PE301-1 右边

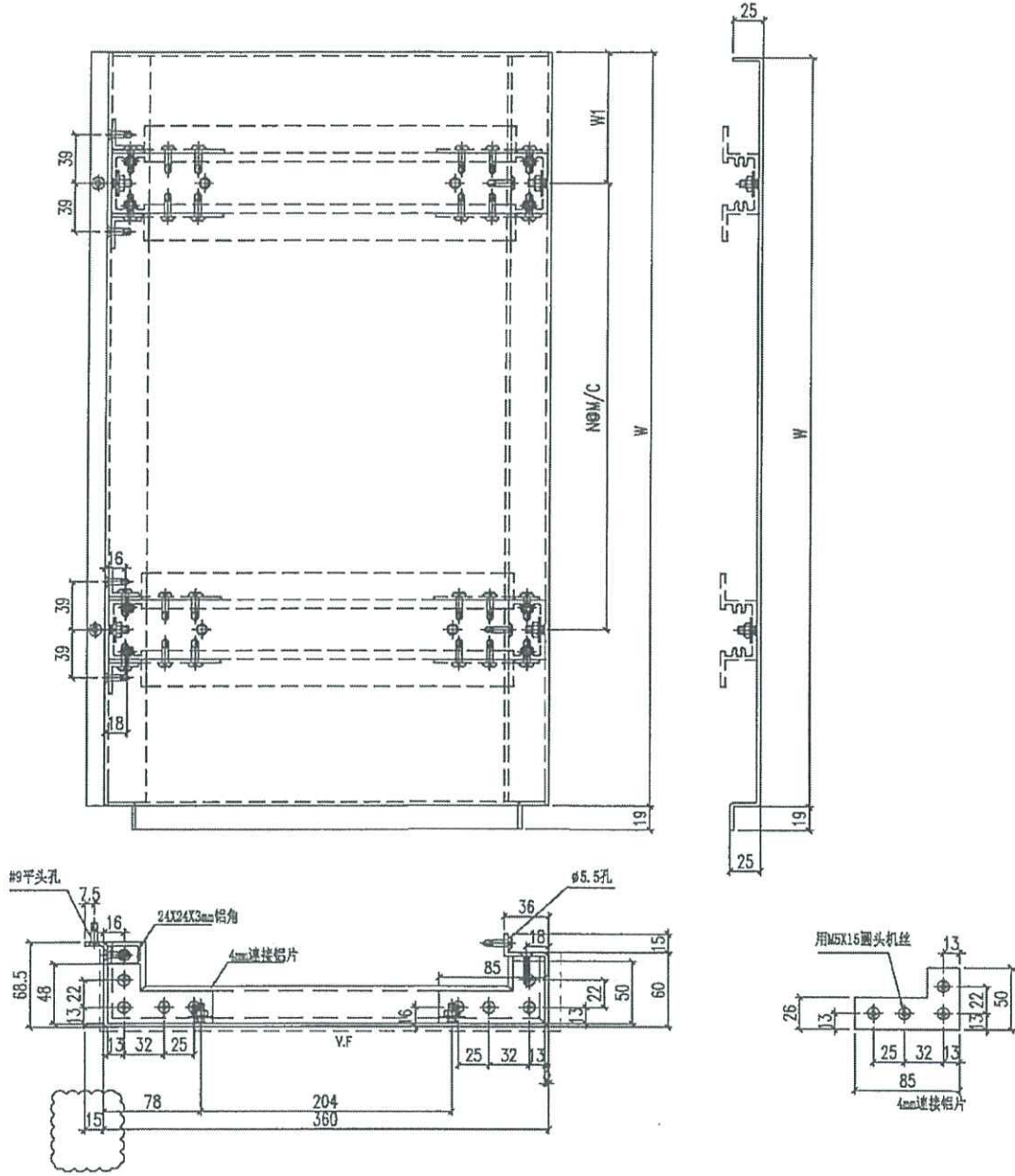

圖號	宽度 (W)	W1	N	M	數量	备注
J856-Y9-4	610	155	1	300	1	VMU已做
					1	

 美特鋁質有限公司 MIDI Aluminium Fabricator Ltd.		工程號 J856 地盘 天榮站	類別 制圖 李傳鵬 復核 練松文 批准 林仁安	物料號 MP1 2022-11-09 2022-11-09 2022-11-09	圖號 J856-Y10 數量 - 單件重量 - (KG)
修改 -	採用工廠 <input checked="" type="checkbox"/> 地盤	图纸名称 收口铝板 材料 3mm 铝板			
日期 -	材料颜色 UCT542919XL-3灰				

PE301-2 左边

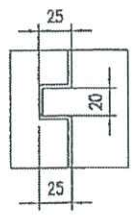
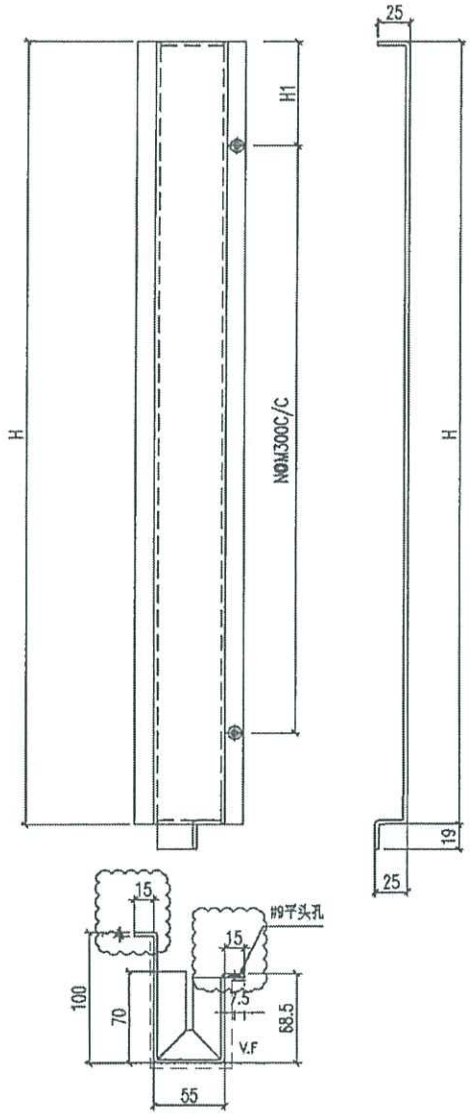

圖號	寬度 (W)	W1	N	M	數量	备注
856-Y10-4	610	155	1	300	1	
					1	

 美特鋁質有限公司 MIDI Aluminium Fabricator Ltd.		工程號 J856 地盘 天築站	類別 制圖 李傳騰 復核 練松文 批准 林仁安	物料號 2022-11-09 2022-11-09 2022-11-09	MP1 圖號 J856-Y11 數量 1 單件重量 - (KG)
修改	-	採用工廠 <input checked="" type="checkbox"/> 地盘	图纸名称 收口铝板		
日期	-	材料颜色 UCT309119XLB-3 藍色	材料 3mm 铝板		

PE301-2 右边

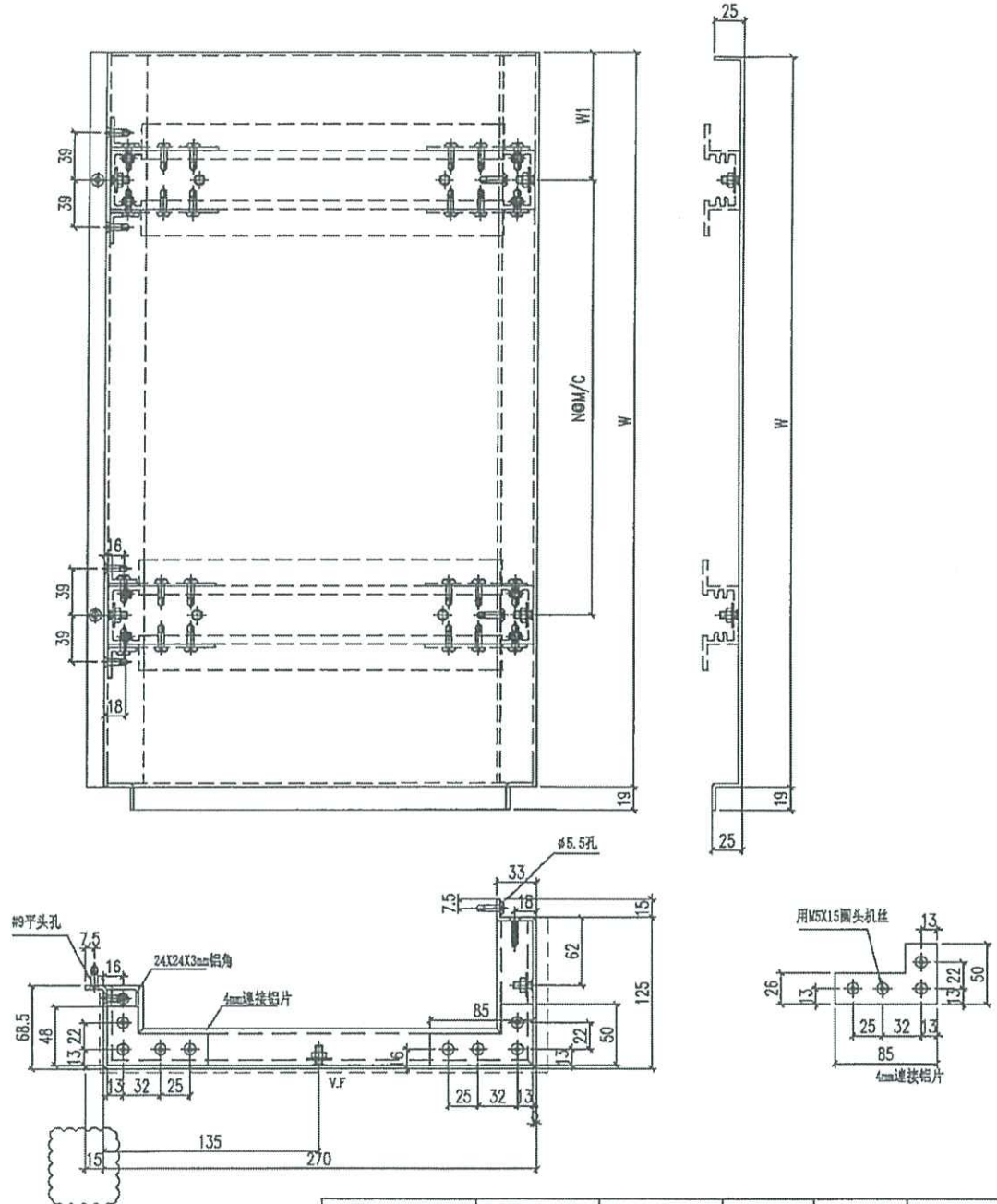

圖號	宽度 (W)	W1	N	M	數量	备注
J856-Y11-4	610	155	1	300	1	
					1	

 美特鋁質有限公司 MIDI Aluminium Fabricator Ltd.		工程號 J856 地盘 天榮站	類別 制圖 李傳騰 復核 練松文 批准 林仁安	物料號 2022-11-09 2022-11-09 2022-11-09	MP1 圖號 J856-Y13 數量 - 單件重量 - (KG)
修改	-	採用工廠 <input checked="" type="checkbox"/> 地盘	图纸名称 收口铝板		
日期	-	材料颜色 <input checked="" type="checkbox"/> UCT309119XLB-3 绿色材料	3mm 铝板		

PE302-1 左边

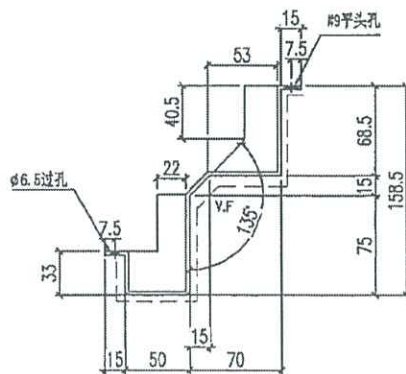
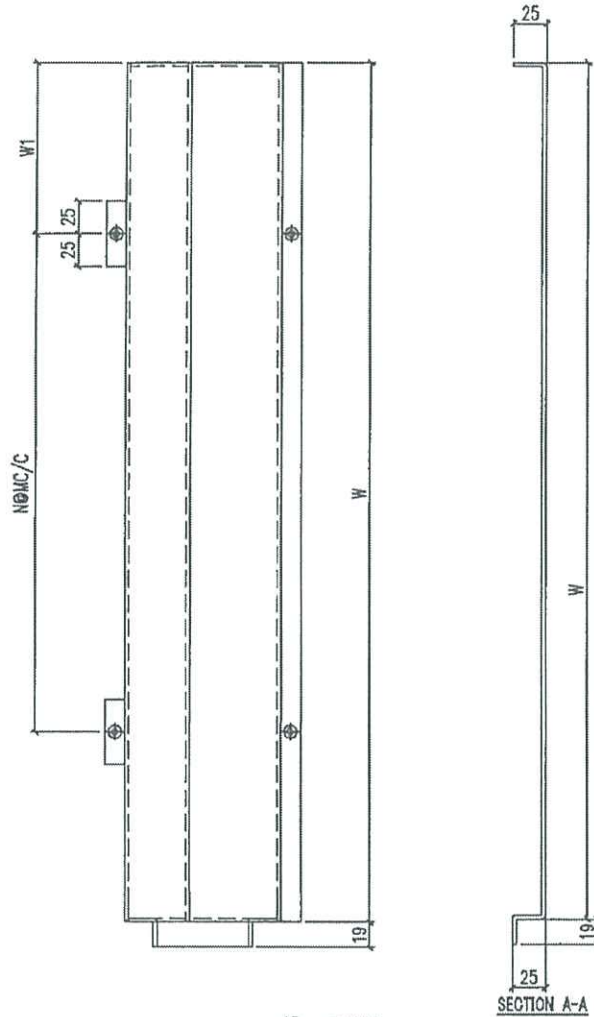

圖號	寬度 (W)	W1	N	M	數量	备注
J856-Y13-4	610	155	1	300	1	
					1	

 美特鋁質有限公司 MIDI Aluminium Fabricator Ltd.		工程號 J856 地盘 天榮站	類別 制圖 李傳騰 復核 練松文 批准 林仁安	物料號 MP1 2022-11-09 2022-11-09 2022-11-09	圖號 J856-Y14 數量 - 單件重量 - (KG)
修改	-	採用工廠	✓ 地盘	图纸名称	收口铝板
日期	-	材料颜色	UCT542919XL-3灰	材料	3mm铝板

PE302-1 右边

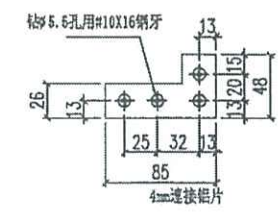
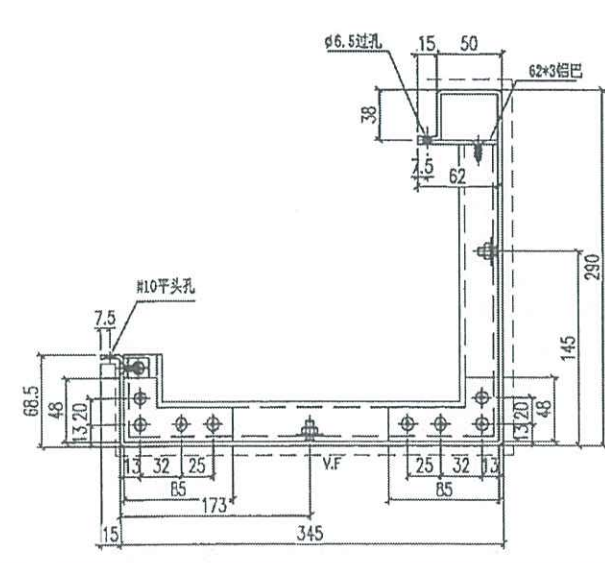
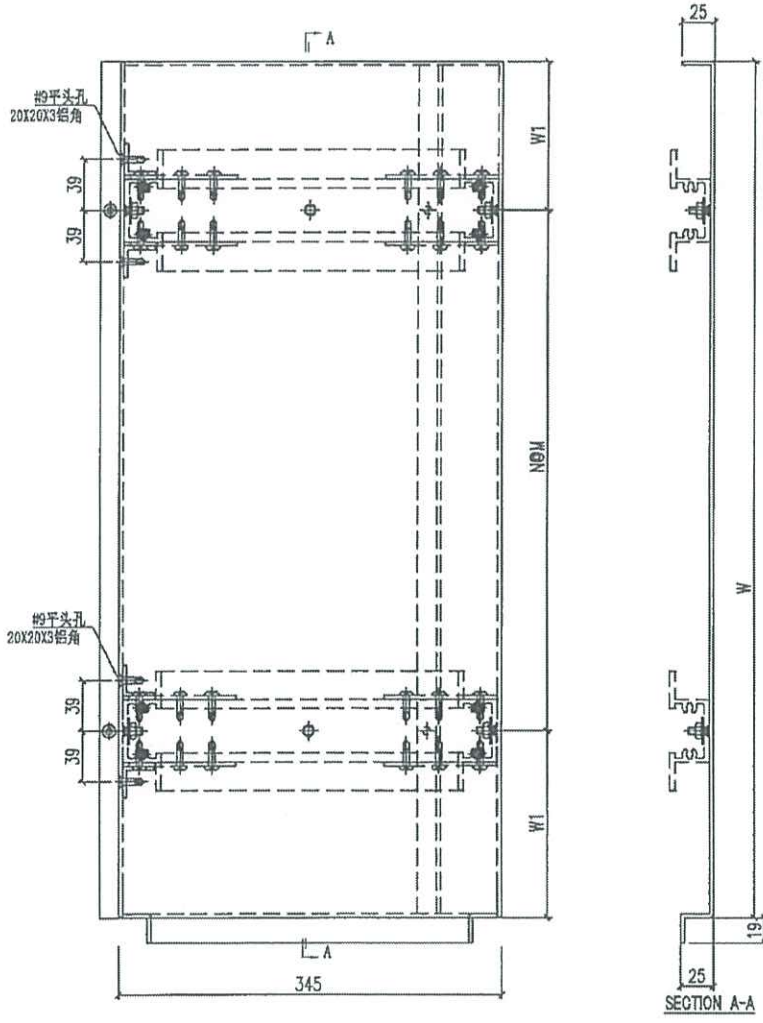

圖號	寬度 (W)	W1	N	M	數量	备注
J856-Y14-1	610	155	1	300	1	
					1	

 美特鋁質有限公司 MIDI Aluminium Fabricator Ltd.		工程號	J856	類別		物料號	MP1		
修改	-	採用工廠	✓	地盤	天榮站	制圖	李傳鵬 2022-11-09	圖號	J856-Y16
日期	-	材料顏色	UCT309119XLB-3	圖紙名稱	收口鋁板	復核	練松文 2022-11-09	數量	-
			綠色材料	3mm鋁板		批准	林仁安 2022-11-09	單件重量	- (KG)

PE302-2 右边

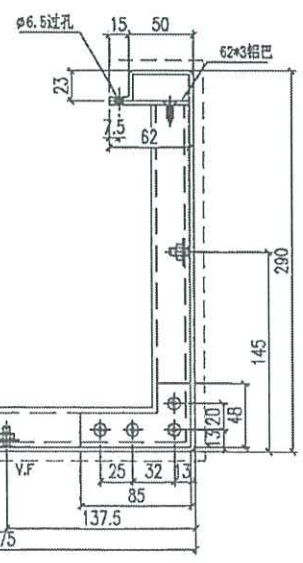
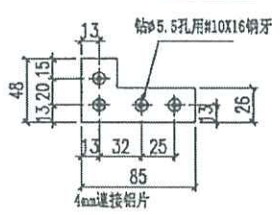
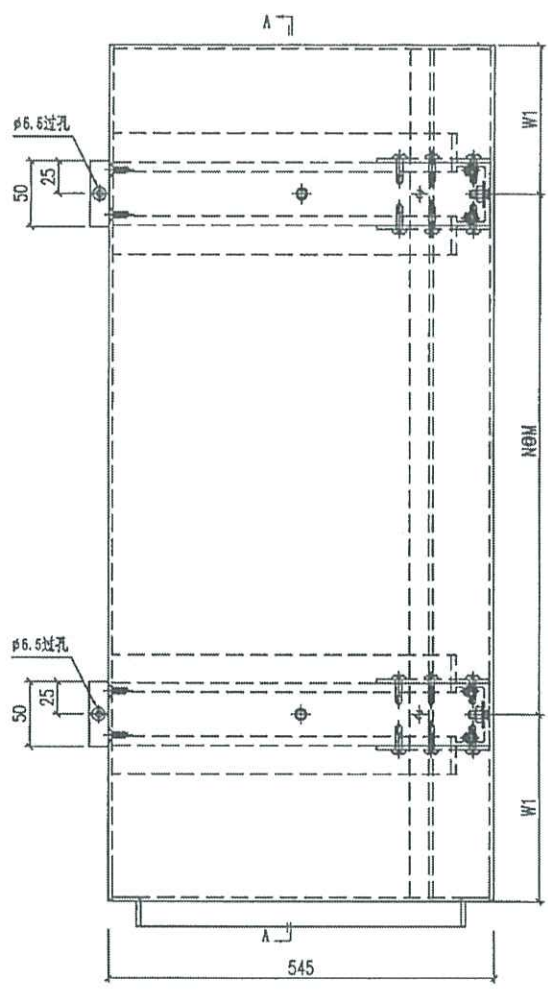

圖號	寬度(mm)	W1	N	M	數量	备注
J856-Y16-6	610	155	1	300	1	
					1	

 美特鋁質有限公司 MIDI Aluminium Fabricator Ltd.				工程號	J856	類別		物料號	MP1
修改	-		採用工廠	✓	地盤	天榮站	制圖	李傳騰	2022-11-09
日期	-		材料顏色	UCT309119XLB-3	圖紙名稱	收口鋁板	復核	練松文	2022-11-09
				藍色材料		3mm鋁板	批准	林仁安	2022-11-09
								圖號	J856-Y17
								數量	-
								單件重量	- (KG)

PE302-2 右边

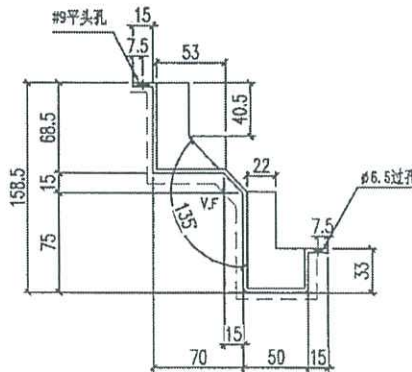
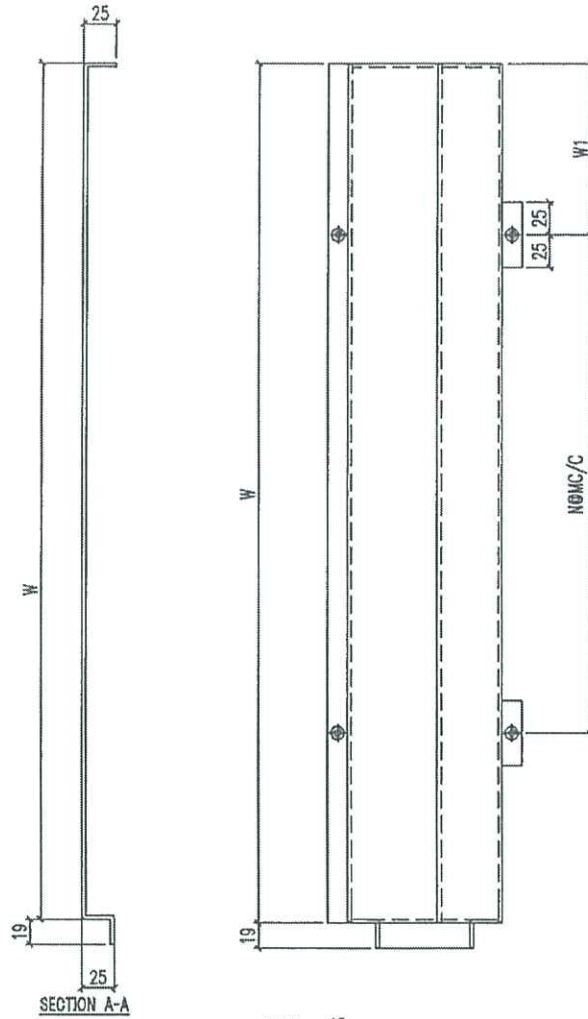

圖號	寬度 (W)	W1	N	M	數量	备注
J856-Y17-6	610	148	1	300	1	
					1	

 美特鋁質有限公司 MIDI Aluminium Fabricator Ltd.		工程號 J856 地盘 天榮站	類別 制圖 李傳濤 復核 練松文 批准 林仁安	物料號 MP1 2022-11-09 2022-11-09 2022-11-09	MP1 圖號 J856-Y19 數量 - 單件重量 - (KG)
修改 - 日期 -	採用工廠 ✓ 地盘 材料颜色 UCT542919XL-3灰	图纸名称 收口铝板 材料 3mm 铝板			

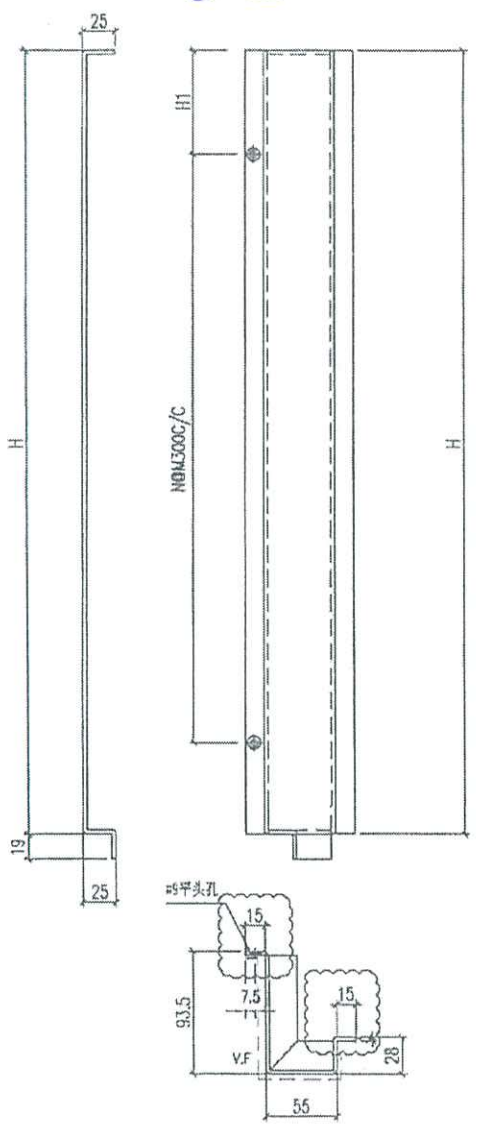

Y19-2A → PE201-2 右边
 Y19-5 → PE303-1 右边

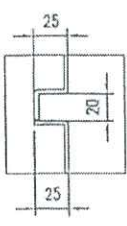

圖號	寬度 (W)	W1	N	M	數量	备注
856-Y19-6	610	155	1	300	12	UCT542919XL-3
856-Y19-6A	610	155	1	300	12	UCT309119XLB-3

2
4

 美特铝质有限公司 MIDI Aluminium Fabricator Ltd.		工程號 J856 地盤 天榮站	類別 制圖 李傳騰 復核 練松文 批准 林仁安	物料號 2022-11-09 2022-11-09 2022-11-09	MP1 圖號 LP-P4 數量 - 單件重量 - (KG)
修改	-	採用工廠 <input checked="" type="checkbox"/> 地盤	圖紙名稱 面板組裝圖		
日期	-	材料顏色 UCT542919XL-3	材料 3mm 铝板		

第一页:共一页

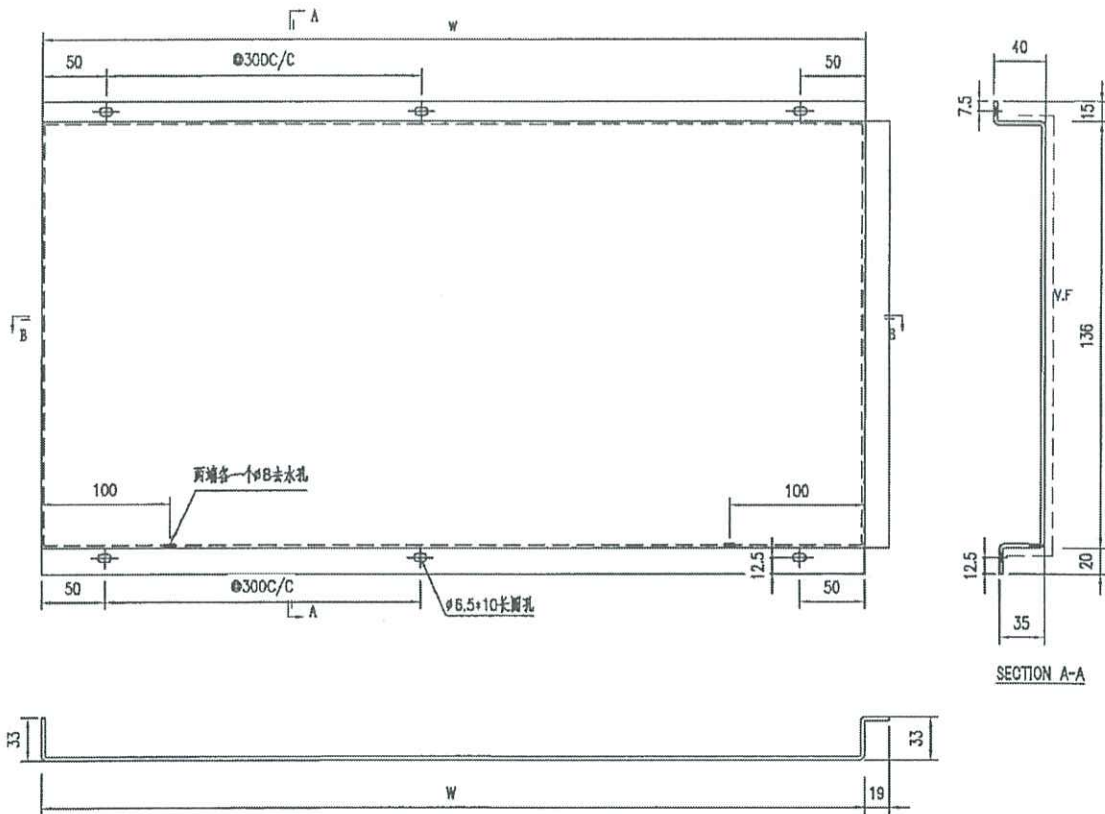

圖號	寬度 (W)	W1	N	M	數量	备注
LP-P4-1	630				2	
LP-P4-2	1585				1	

- 技术要求:
1. 铝板厚度3mm, 材质等级为 3003-H14;
 2. 表面氟碳喷涂(3涂)“——”为喷涂面, 喷涂颜色号: 待定;
 3. 铝板油漆要符合规范做附着力测试(Pull out test);
 4. 固定加强筋的铝种焊钉要符合规范做撞击测试(Impact test);
 5. 铝板加工偏差要符合规范, 出厂要质检, 加工完成后做好膜纸保护和贴示加工编号.

 美特铝质有限公司 MIDI Aluminium Fabricator Ltd.		工程號 J856 地盘 天榮站	類別 制圖 李傳騰 復核 練松文 批准 林仁安	物料號 MP1 2022-11-09 2022-11-09 2022-11-09	圖號 LP-P5 數量 - 單件重量 - (KG)	
修改 - 日期 -	採用工廠 <input checked="" type="checkbox"/> 地盘 材料颜色 UCT542919XL-3	图纸名称 面板组装图 材料 3mm铝板				

第一页:共一页

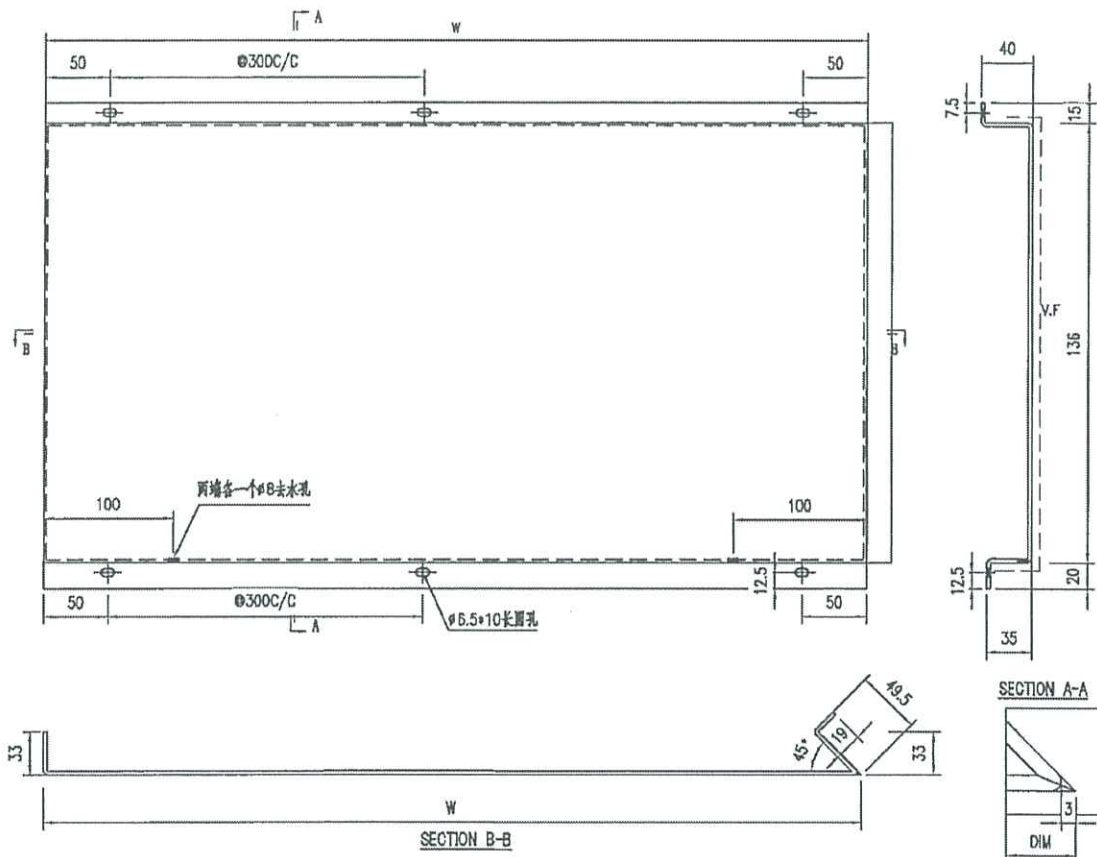

编号	宽度 (W)	W1	N	M	数量	备注
LP-P5-1	686				1	

技术要求:

1. 铝面板厚度3mm, 材质等级为 3003-H14;
2. 表面氟碳喷涂(3涂)*为喷涂面, 喷涂颜色号: 待定;
3. 铝板油漆要符合规范做附着力测试(Pull out test);
4. 固定加强筋的铝冲焊钉要符合规范做撞击测试(Impact test);
5. 铝板加工偏差要符合规范, 出厂要质检, 加工完成后做好膜纸保护和贴示加工编号.

 美特铝质有限公司 MIDI Aluminium Fabricator Ltd.			工程号	J856	类别		物料号	MP1
修改	-	采用工厂	✓	地盘	图纸名称	面板组装图	制图	李傳騰 2022-11-09
日期	-	材料颜色	UCT542919XL-3	材料	3mm铝板	復核	練松文 2022-11-09	圖號 LP-P6
						批准	林仁安 2022-11-09	數量 -
								單件重量 - (KG)

第一頁:共一頁

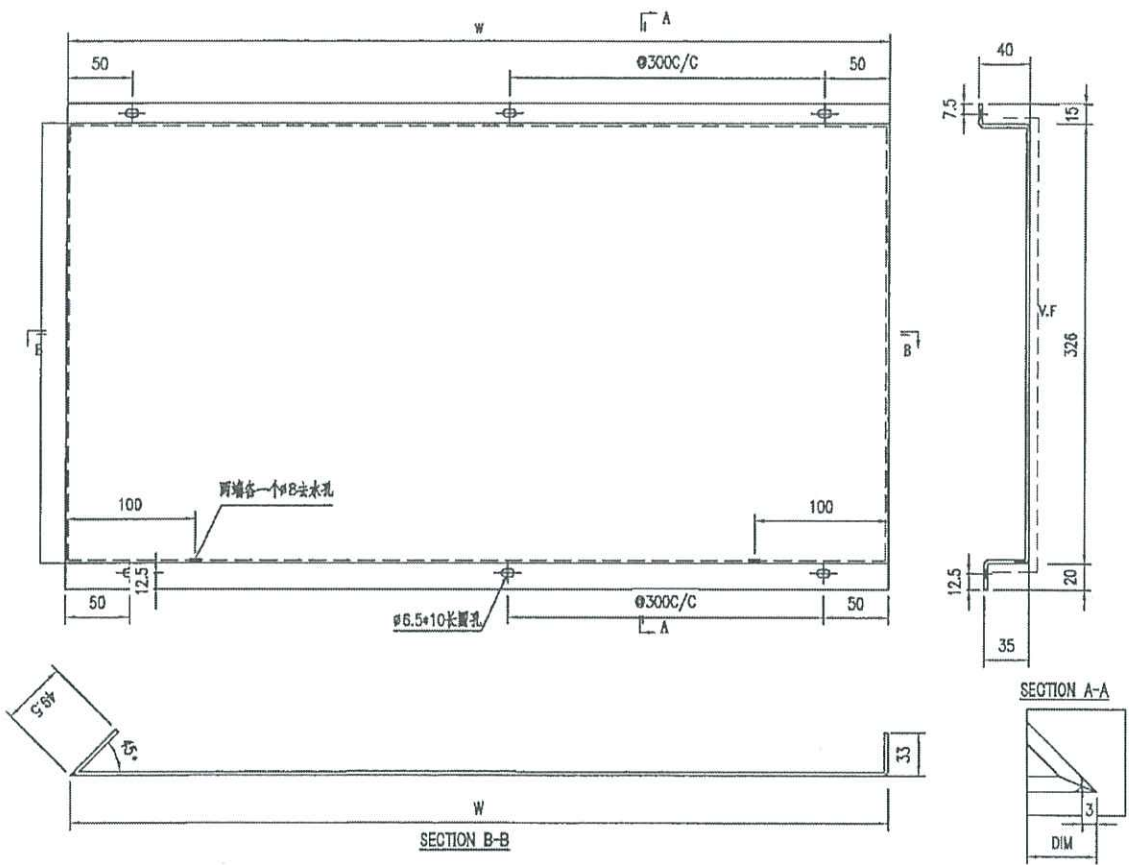

编号	宽度 (W)	W1	N	M	数量	备注
LP-P6-1	1836				1	

- 技术要求:
1. 铝面板厚度3mm, 材质等级为 3003-H14;
 2. 表面氟碳喷涂(3涂)“——”为喷涂面, 喷涂颜色号: 待定;
 3. 铝板油漆要符合球范做附着测试 (Pull out test);
 4. 固定加强筋的铝种焊钉要符合规范做撞击测试 (Impact test);
 5. 铝板加工偏差要符合规范, 出厂要质检, 加工完成后做好膜纸保护和贴示加工编号.

 美特鋁質有限公司 MIDI Aluminium Fabricator Ltd.		工程號	J856	類別		物料號	MP1		
修改	-	採用工廠	地盘	天榮站	制圖	李傳騰	2022-11-09	圖號	J856-Y5
日期	-	材料颜色	UCF542919XL-3灰	收口铝板	復核	練松文	2022-11-09	數量	-
			材料	3mm 铝板	批准	林仁安	2022-11-09	單件重量	- (KG)

PE201-1 左边
PE301-1 左边

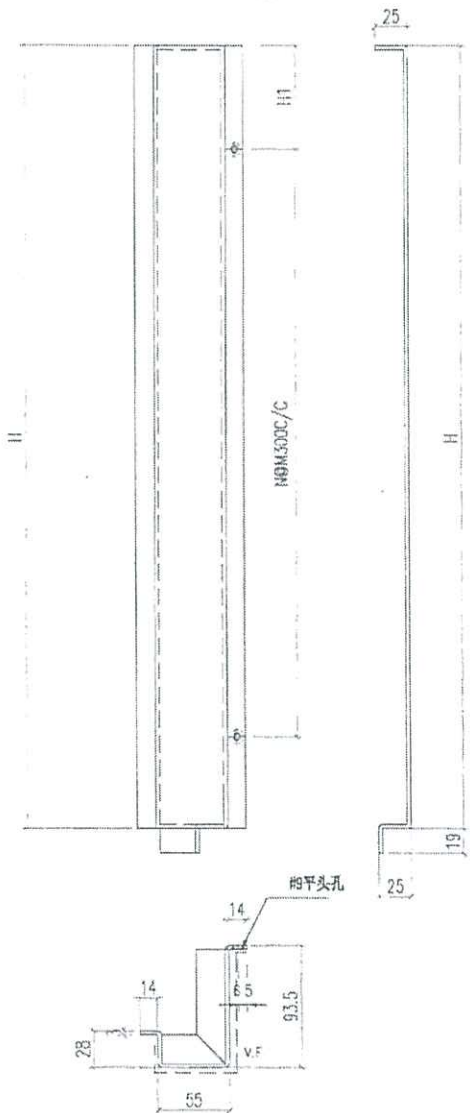

圖號	寬度 (W)	W1	N	M	數量	备注
856-Y5-1	375	87.5	1	200	2	
856-Y5-2	2045	122.5	6	300	74 26	
856-Y5-3	955	27.5	3	300	73 25	
					148	

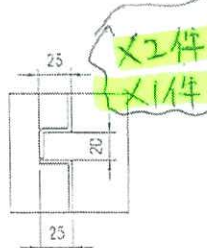

 美特鋁質有限公司 MIDI Aluminium Fabricator Ltd.		工程號 J856 地盤 天榮站	類別 制圖 李傳鵬 復核 練松文 批准 林仁安	物料號 MP1 圖號 J856-Y9 數量 1 單件重量 - (KG)
修改 - 日期 -	採用工廠 材料顏色 BCT309119XLB-3藍色	地盤 ✓ 圖紙名稱 收口鋁板 材料 3mm鋁板		

PE301-1 右边

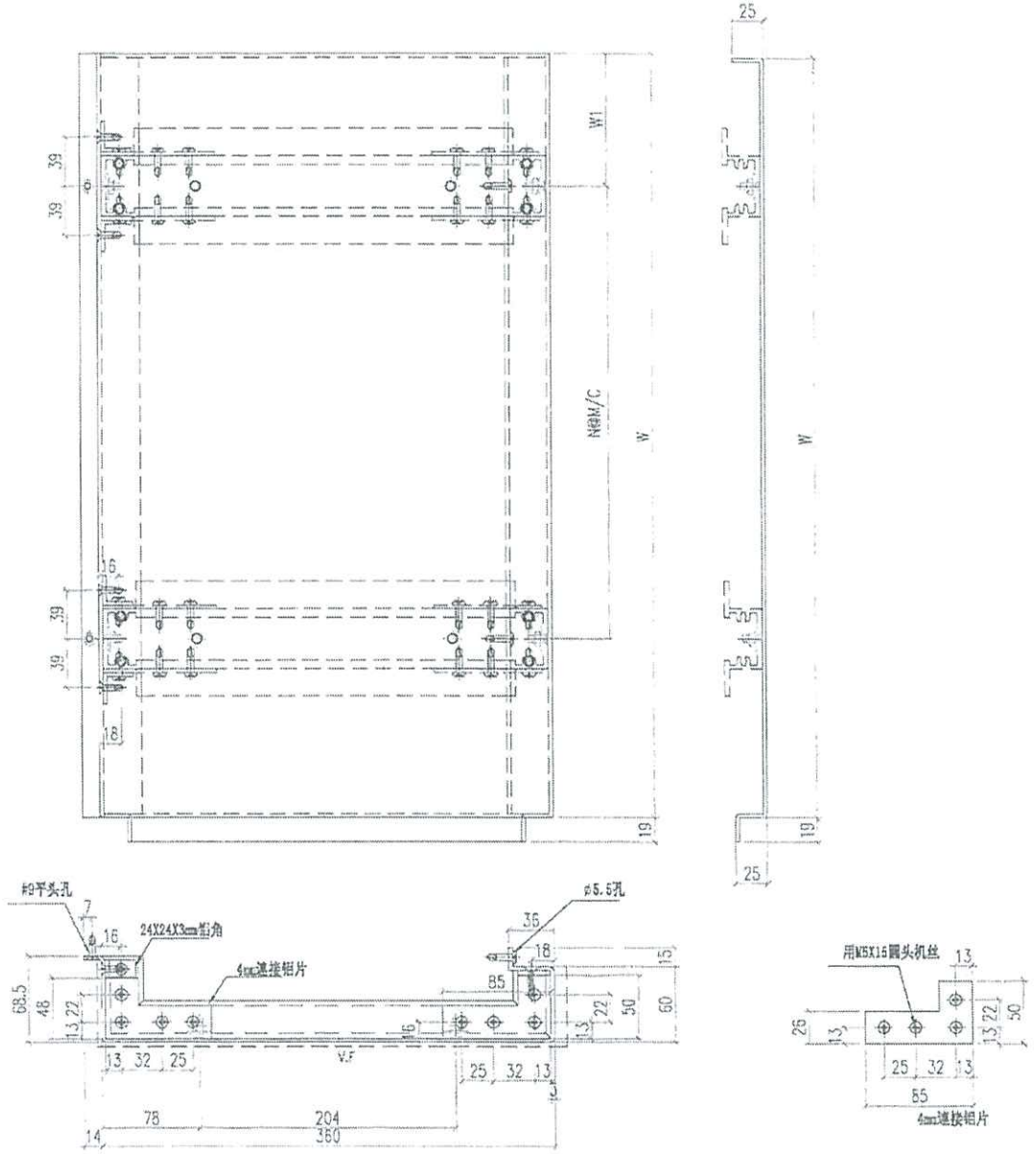

圖號	寬度 (W)	W1	N	M	數量	备注
✓ 1件 J856-Y9-1	375	87.5	1	200	0	VMU已做
J856-Y9-2	2045	122.5	6	300	32 / 4	VMU已做5件
J856-Y9-3	955	102.5	3	250	81 / 4	VMU已做5件
					63	

 美特鋁質有限公司 MIDI Aluminium Fabricator Ltd.		工程號 J856 地盘 天榮站	類別 制圖 李傳騰 復核 繚松文 批准 林仁安	物料號 MP1 圖號 J856-Y10 數量 - 單件重量 - (KG)
修改 - 日期 -	採用工廠 材料颜色 UCT542919XL-3灰	地盤 ✓ 图纸名称 收口铝板 材料 3mm铝板		

PE301-2 左边

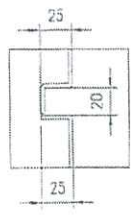
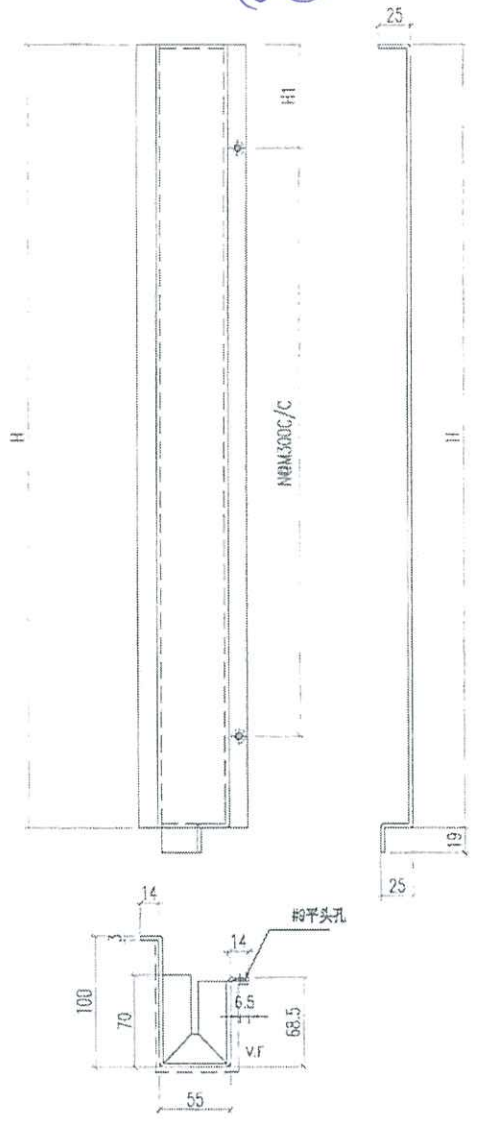

圖號	寬度 (W)	W1	N	M	數量	备注
856-Y10-1	375	87.5	1	200	1	
856-Y10-2	2045	122.5	6	300	87 / 4	
856-Y10-3	955	27.5	3	300	86 / 4	
					24	

 美特鋁質有限公司 MIDI Aluminium Fabricator Ltd.		工程號 J856 地盘 天榮站	類別 制圖 李傳鵬 復核 練松文 批准 林仁安	物料號 MP1 圖號 J856-Y12 數量 - 單件重量 - (KG)
修改 - 日期 -	採用工廠 材料颜色 UCT309119XLB-3銀色	图纸名称 收口铝板 材料 3mm 铝板		

PE302-1 左边

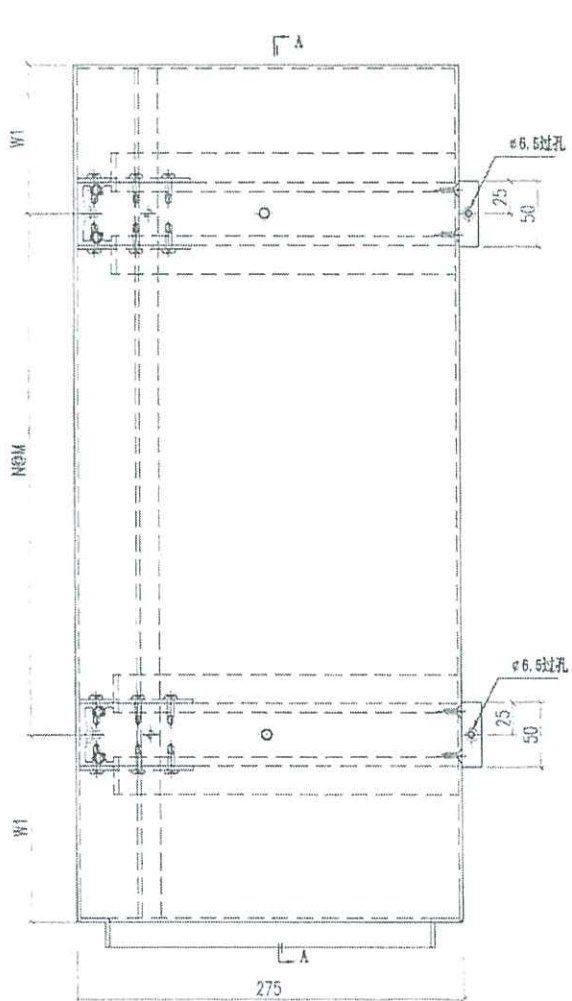

SECTION A-A

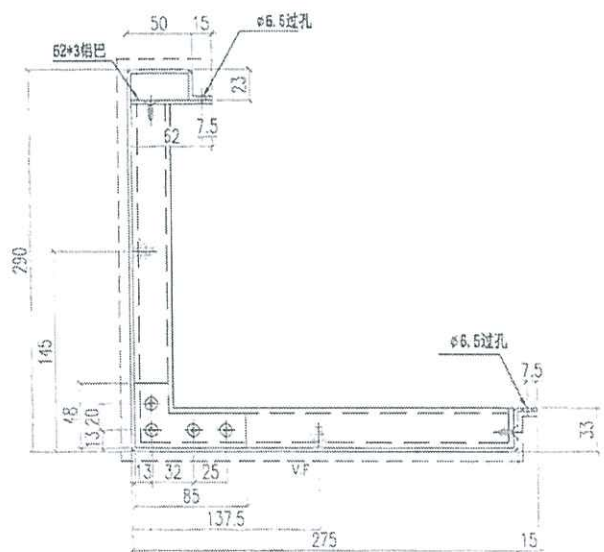
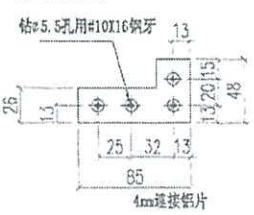

圖號	寬度 (W)	W1	N	M	數量	备注
J856-Y12-1	375	87.5	1	300	1	
J856-Y12-2	204.5	102.5	6	300	37	1/1
J856-Y12-3	955	102.5	8	350	26	1/1
						7/4

 美特鋁質有限公司 MIDI Aluminium Fabricator Ltd.		工程號 J856 地盘 天榮站	類別 制圖 李傳鵬 復核 練松文 批准 林仁安	物料號 MP1 圖號 J856-Y13 數量 - 單件重量 - (KG)
修改 - 日期 -	採用工廠 材料颜色 UCT309119XLB-3 绿色	图纸名称 收口铝板 材料 3mm 铝板		

PE302-1 左边

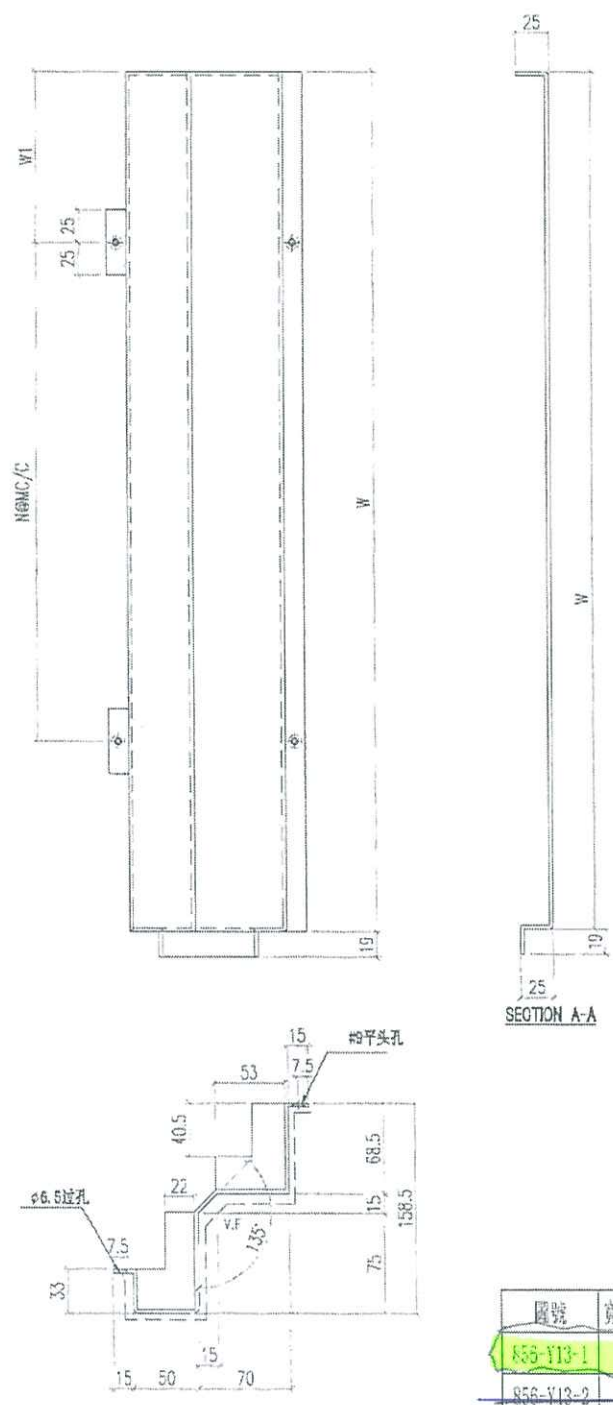

圖號	寬度 (W)	H1	N	M	數量	备注
J856-Y13-1	375	148	1	200	1	
J856-Y13-2	20/5	183	6	200	27	14
J856-Y12-2	955	163	3	250	35	14

 美特鋁質有限公司 MIDI Aluminium Fabricator Ltd.		工程號 J856 地盘 天榮站	類別 制圖 李傳鵬 復核 練松文 批准 林仁安	物料號 MP1 圖號 J856-Y14 數量 單件重量 - (KG)
修改日期 採用工廠 材料顏色	地盤 ✓ UCT542919XL-3灰	图纸名称 收口铝板 材料 3mm铝板		

PE302-1 右边

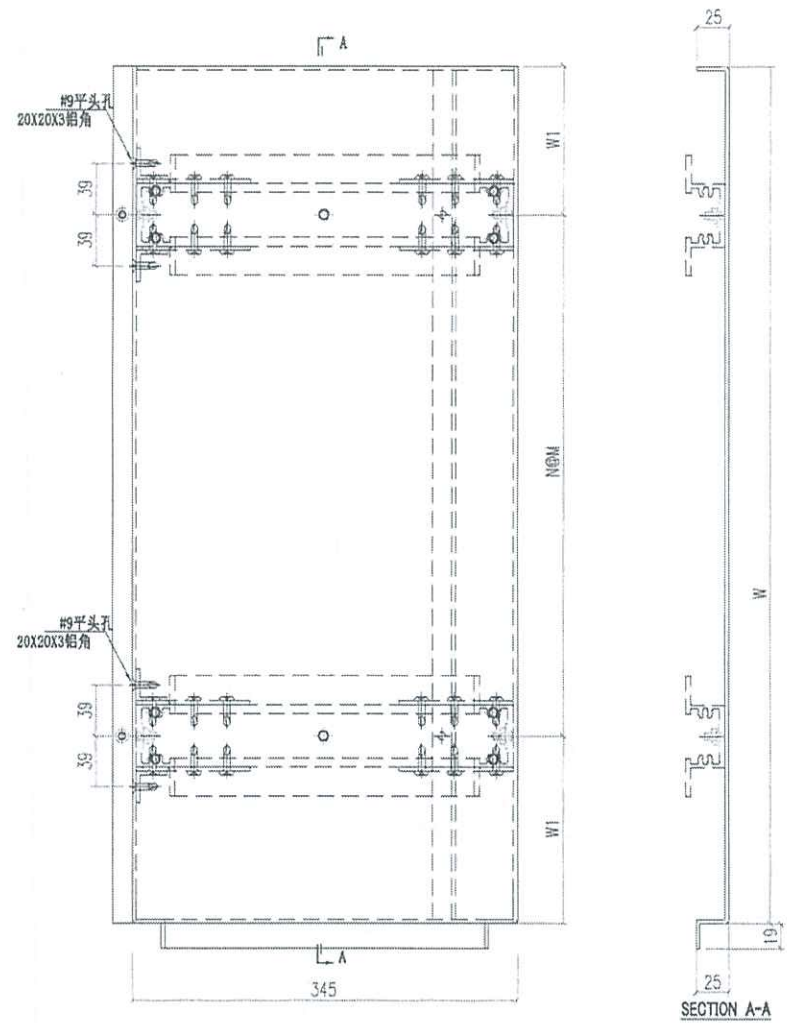

SECTION A-A

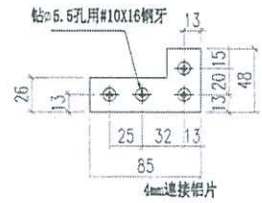
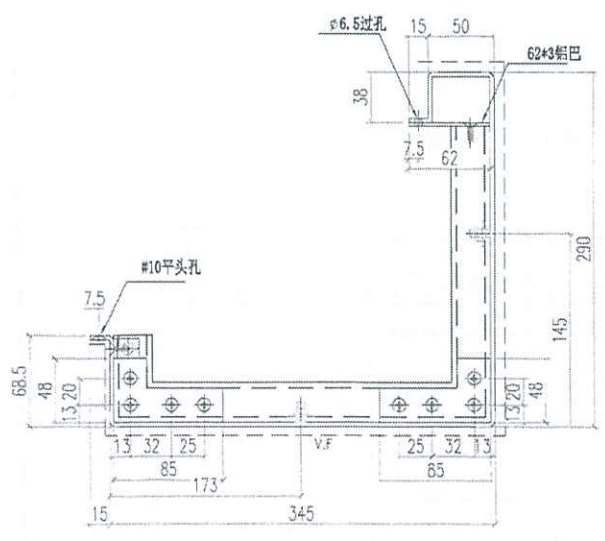

圖號	寬度 (mm)	W1	N	M	數量	备注
856-Y14-1	375	87.5	1	200	1	
856-Y14-2	2045	122.5	6	300	37	
856-Y14-3	955	102.5	3	250	36	
					71	



美特鋁質有限公司
MIDI Aluminium Fabricator Ltd.

工程號	J856	類別		物料號	MP1
地盘	天榮站	制圖	李傳鵬	2022-11-09	圖號 J856-H6-1
修改 B		採用工廠		復核 練松文	2022-11-09
日期 06.01		材料顏色	CT309119XLB-3綠色	批准 林仁安	2022-11-09
		图纸名称	收口铝板		數量 1
		材料	3mm铝板		單件重量 - (KG)

PE202-2 左边

