

工程指示 / 要求簡箋 ENGINEER INSTRUCTIONS(E.I.)

工程指示編號:	EI- 6908 B	修改版本:	B
	HK- 2582		
工程編號:	J 856	工程名稱:	天榮站
收件人:	生統/ 王良	發件人:	Jingo
工程項目:	幕牆T2~T3座RF收口鋁板拆圖 (修改顏色)	日期:	08/11/2023

<input checked="" type="checkbox"/> 原合約工程包	<input type="checkbox"/> 原合約工程加 / 減賬 QT-	<input type="checkbox"/> 新工程報價 QT-
--	--	------------------------------------

信件批核號碼/圖紙參考編號:	批核模具圖紙編號:
客戶指示附件:	管理內部批簽署:

<input type="checkbox"/> 初步鋁料 B.M.	<input type="checkbox"/> 加工拆圖, 然後生產	<input type="checkbox"/> 尺寸表
<input type="checkbox"/> 正式鋁料 B.M.	<input type="checkbox"/> 技術上資料/指示	<input type="checkbox"/> 報價
<input type="checkbox"/> 配件 B.M.	<input type="checkbox"/> 樣辦或貨品說明書	<input type="checkbox"/> 分判合約
<input type="checkbox"/> 其他:		

內容: 幕牆T2~T3座RF收口鋁板拆圖 (修改顏色) 以此取替BM及加工圖 分座包邊
完成上列要求日期: 13/11/2023

國內

<input type="checkbox"/> 生產技術總監	<input type="checkbox"/> 連附件	<input checked="" type="checkbox"/> 技術部	<input checked="" type="checkbox"/> 連附件	<input type="checkbox"/> 生產部	<input type="checkbox"/> 連附件
<input type="checkbox"/> 採購部	<input type="checkbox"/> 連附件	<input checked="" type="checkbox"/> 生產統籌部	<input checked="" type="checkbox"/> 連附件	<input type="checkbox"/> 報關組	<input type="checkbox"/> 連附件
<input type="checkbox"/> 質檢部	<input type="checkbox"/> 連附件	<input type="checkbox"/> 會計部	<input type="checkbox"/> 連附件	<input type="checkbox"/> 機械設計部	<input type="checkbox"/> 連附件
<input type="checkbox"/> 香港辦	<input type="checkbox"/> 連附件	<input type="checkbox"/> 其他:			

香港

<input type="checkbox"/> 行政部	<input type="checkbox"/> 連附件	<input type="checkbox"/> 會計部	<input type="checkbox"/> 連附件	<input type="checkbox"/> 統籌部	<input type="checkbox"/> 連附件	<input type="checkbox"/> 工程部	<input type="checkbox"/> 連附件
<input checked="" type="checkbox"/> 採購部	<input checked="" type="checkbox"/> 連附件	<input type="checkbox"/> QS部	<input type="checkbox"/> 連附件	<input type="checkbox"/> 地盤管理	<input type="checkbox"/> 連附件	<input type="checkbox"/> 維修部	<input type="checkbox"/> 連附件

*發件人簽署: Jingo	*組別成員批核簽署:
傳遞編號:	項目經理簽署:

Z16908 B

 美特鋁質 有限公司 Mei Te Aluminium Fabrication Ltd.		工程號: J-856	計算: 林仁安	日期:	2023.10.26	送呈:							
廠用鋁板B.M.表		地盤名稱: 天榮站	核對:	日期:		副本:							
BM編號:		項目類別:	批准:	日期:									
修改版次: A 2023.11.07		A/C Code :	總V.F.:	324.51	總重量:	3043.73							
						此圖依據 資料計算							
序號	修改內容	鋁板圖號	鋁板名稱	顏色	實用	後備	總數	總重量	展開面積		單件V.F.	總V.F.	備註
									單件展開面積	總展開面積			
1	改顏色	J856-RF-LB01	3mm厚鋁板	UCT309119XLB-3	1	1	1	5.958	0.733	0.733	0.663	0.663	
2	改顏色	J856-RF-LB13	3mm厚鋁板	UCT309119XLB-3	1	1	1	6.858	0.844	0.844	0.767	0.767	
3	改顏色	J856-RF-LB20	3mm厚鋁板	UCT309119XLB-3	1	1	1	4.161	0.512	0.512	0.456	0.456	
4	改顏色	J856-RF-LB32	3mm厚鋁板	UCT309119XLB-3	2	2	2	13.521	0.832	1.663	0.756	1.512	
5	改顏色	J856-RF-LB43	3mm厚鋁板	UCT309119XLB-3	1	1	1	4.434	0.545	0.545	0.487	0.487	
6	改顏色	J856-RF-LB95	3mm厚鋁板	UCT309119XLB-3	1	1	1	7.929	0.975	0.975	0.891	0.891	
7	改顏色	J856-RF-LB96	3mm厚鋁板	UCT309119XLB-3	1	1	1	7.481	0.920	0.920	0.839	0.839	
8	改顏色	J856-RF-LB97	3mm厚鋁板	UCT309119XLB-3	2	2	2	14.903	0.917	1.833	0.836	1.672	
9	改顏色	J856-RF-LB104	3mm厚鋁板	UCT309119XLB-3	1	1	1	3.694	0.454	0.454	0.402	0.402	
10	改顏色	J856-RF-LB118	3mm厚鋁板	UCT309119XLB-3	1	1	1	7.422	0.913	0.913	0.833	0.833	
11	改顏色	J856-RF-LB122	3mm厚鋁板	UCT309119XLB-3	1	1	1	7.685	0.945	0.945	0.863	0.863	
12	改顏色	J856-RF-LB130	3mm厚鋁板	UCT309119XLB-3	1	1	1	4.621	0.568	0.568	0.509	0.509	
13	改顏色	J856-RF-LB183	3mm厚鋁板	UCT309119XLB-3	1	1	1	6.566	0.808	0.808	0.734	0.734	
14	改顏色	J856-RF-LB190	3mm厚鋁板	UCT309119XLB-3	2	2	2	13.326	0.820	1.639	0.745	1.490	
15	改顏色	J856-RF-LB195	3mm厚鋁板	UCT309119XLB-3	3	3	3	20.223	0.829	2.487	0.754	2.261	
16	改顏色	J856-RF-LB205	3mm厚鋁板	UCT309119XLB-3	1	1	1	7.734	0.951	0.951	0.869	0.869	
17	改顏色	J856-RF-LB02	3mm厚鋁板	UCT309119XLB-3	1	1	1	4.821	0.593	0.593	0.532	0.532	
18	改顏色	J856-RF-LB11	3mm厚鋁板	UCT309119XLB-3	1	1	1	3.885	0.478	0.478	0.424	0.424	
19	改顏色	J856-RF-LB16	3mm厚鋁板	UCT309119XLB-3	1	1	1	6.959	0.856	0.856	0.779	0.779	
20	改顏色	J856-RF-LB28	3mm厚鋁板	UCT309119XLB-3	1	1	1	2.958	0.364	0.364	0.317	0.317	
21	改顏色	J856-RF-LB33	3mm厚鋁板	UCT309119XLB-3	1	1	1	6.122	0.753	0.753	0.682	0.682	
22	改顏色	J856-RF-LB37	3mm厚鋁板	UCT309119XLB-3	1	1	1	3.474	0.427	0.427	0.376	0.376	

廠用鋁板B.M.表

項目類別:

批准:

日期:

BM編號:

修改版次: A 2023.11.07

A/C Code :

總V.F.:

324.51

總重量:

3043.73

此圖依據 資料計算

序號	修改內容	鋁板圖號	鋁板名稱	顏色	實用	後備	總數	總重量	展開面積		總V.F.		備註
									單件展開面積	總展開面積	單件V.F.	總V.F.	
23	改顏色	J856-RF-LB39	3mm厚鋁板	UCT309119XLB-3	1		1	6.755	0.831	0.831	0.755	0.755	
24	改顏色	J856-RF-LB98	3mm厚鋁板	UCT309119XLB-3	1		1	6.706	0.825	0.825	0.750	0.750	
25	改顏色	J856-RF-LB113	3mm厚鋁板	UCT309119XLB-3	1		1	5.730	0.705	0.705	0.637	0.637	
26	改顏色	J856-RF-LB184	3mm厚鋁板	UCT309119XLB-3	1		1	5.830	0.717	0.717	0.648	0.648	
27	改顏色	J856-RF-LB188	3mm厚鋁板	UCT309119XLB-3	1		1	3.542	0.436	0.436	0.384	0.384	
28	改顏色	J856-RF-LB191	3mm厚鋁板	UCT309119XLB-3	2		2	12.049	0.741	1.482	0.671	1.342	
29	改顏色	J856-RF-LB198	3mm厚鋁板	UCT309119XLB-3	1		1	3.639	0.448	0.448	0.395	0.395	
30	改顏色	J856-RF-LB03	3mm厚鋁板	UCT309119XLB-3	1		1	3.250	0.400	0.400	0.350	0.350	
31	改顏色	J856-RF-LB10	3mm厚鋁板	UCT309119XLB-3	1		1	3.885	0.478	0.478	0.424	0.424	
32	改顏色	J856-RF-LB12	3mm厚鋁板	UCT309119XLB-3	1		1	6.122	0.753	0.753	0.682	0.682	
33	改顏色	J856-RF-LB17	3mm厚鋁板	UCT309119XLB-3	1		1	2.958	0.364	0.364	0.317	0.317	
34	改顏色	J856-RF-LB25	3mm厚鋁板	UCT309119XLB-3	1		1	7.241	0.891	0.891	0.812	0.812	
35	改顏色	J856-RF-LB29	3mm厚鋁板	UCT309119XLB-3	1		1	6.955	0.855	0.855	0.779	0.779	
36	改顏色	J856-RF-LB34	3mm厚鋁板	UCT309119XLB-3	1		1	3.376	0.415	0.415	0.365	0.365	
37	改顏色	J856-RF-LB38	3mm厚鋁板	UCT309119XLB-3	1		1	6.696	0.824	0.824	0.749	0.749	
38	改顏色	J856-RF-LB40	3mm厚鋁板	UCT309119XLB-3	1		1	4.272	0.525	0.525	0.468	0.468	
39	改顏色	J856-RF-LB99	3mm厚鋁板	UCT309119XLB-3	1		1	6.180	0.760	0.760	0.689	0.689	
40	改顏色	J856-RF-LB112	3mm厚鋁板	UCT309119XLB-3	1		1	5.730	0.705	0.705	0.637	0.637	
41	改顏色	J856-RF-LB114	3mm厚鋁板	UCT309119XLB-3	1		1	3.824	0.470	0.470	0.417	0.417	
42	改顏色	J856-RF-LB117	3mm厚鋁板	UCT309119XLB-3	1		1	7.483	0.920	0.920	0.839	0.839	
43	改顏色	J856-RF-LB121	3mm厚鋁板	UCT309119XLB-3	1		1	6.910	0.850	0.850	0.773	0.773	
44	改顏色	J856-RF-LB185	3mm厚鋁板	UCT309119XLB-3	1		1	3.398	0.418	0.418	0.367	0.367	

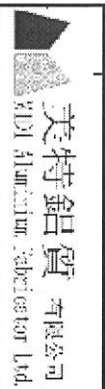

艾特鋁質有限公司 A-T Aluminium Fabricator Ltd.	工程號: J-856	計算: 林仁安	日期:	2023.10.26	送呈:
廠用鋁板B.M.表	地盤名稱: 天樂站	核對:	日期:		副本:
	項目類別:	批准:	日期:		

BM編號:	修改版次: A 2023.11.07	A/C Code:	總V.F.:	324.51	總重量:	3043.73	此圖依據資料計算
-------	--------------------	-----------	--------	--------	------	---------	----------

序號	修改內容	鋁板圖號	鋁板名稱	顏色	實用	後備	總數	總重量	展開面積		單件V.F.		備註
									單件展開面積	總展開面積	平方米	平方米	
45	改顏色	J856-RF-LB189	3mm厚鋁板	UCT309119XLB-3	1		1	6.024	0.741	0.741	0.671	0.671	
46	改顏色	J856-RF-LB192	3mm厚鋁板	UCT309119XLB-3	1		1	3.639	0.448	0.448	0.395	0.395	
47	改顏色	J856-RF-LB199	3mm厚鋁板	UCT309119XLB-3	1		1	6.024	0.741	0.741	0.671	0.671	
48	改顏色	J856-RF-LB202	3mm厚鋁板	UCT309119XLB-3	1		1	2.958	0.364	0.364	0.317	0.317	
49	改顏色	J856-RF-LB04	3mm厚鋁板	UCT309119XLB-3	1		1	6.307	0.776	0.776	0.704	0.704	
50	改顏色	J856-RF-LB08	3mm厚鋁板	UCT309119XLB-3	1		1	5.049	0.621	0.621	0.558	0.558	
51	改顏色	J856-RF-LB14	3mm厚鋁板	UCT309119XLB-3	1		1	8.789	1.081	1.081	0.990	0.990	
52	改顏色	J856-RF-LB18	3mm厚鋁板	UCT309119XLB-3	1		1	6.406	0.788	0.788	0.715	0.715	
53	改顏色	J856-RF-LB26	3mm厚鋁板	UCT309119XLB-3	1		1	9.909	1.219	1.219	1.120	1.120	
54	改顏色	J856-RF-LB30	3mm厚鋁板	UCT309119XLB-3	1		1	8.011	0.985	0.985	0.900	0.900	
55	改顏色	J856-RF-LB41	3mm厚鋁板	UCT309119XLB-3	1		1	6.940	0.854	0.854	0.777	0.777	
56	改顏色	J856-RF-LB102	3mm厚鋁板	UCT309119XLB-3	1		1	7.183	0.884	0.884	0.805	0.805	
57	改顏色	J856-RF-LB115	3mm厚鋁板	UCT309119XLB-3	1		1	5.479	0.674	0.674	0.608	0.608	
58	改顏色	J856-RF-LB119	3mm厚鋁板	UCT309119XLB-3	1		1	9.042	1.112	1.112	1.020	1.020	
59	改顏色	J856-RF-LB186	3mm厚鋁板	UCT309119XLB-3	1		1	5.676	0.698	0.698	0.631	0.631	
60	改顏色	J856-RF-LB193	3mm厚鋁板	UCT309119XLB-3	1		1	5.917	0.728	0.728	0.659	0.659	
61	改顏色	J856-RF-LB196	3mm厚鋁板	UCT309119XLB-3	1		1	8.283	1.019	1.019	0.932	0.932	
62	改顏色	J856-RF-LB203	3mm厚鋁板	UCT309119XLB-3	1		1	5.238	0.644	0.644	0.580	0.580	
63	改顏色	J856-RF-LB05	3mm厚鋁板	UCT309119XLB-3	1		1	4.321	0.531	0.531	0.474	0.474	
64	改顏色	J856-RF-LB15	3mm厚鋁板	UCT309119XLB-3	1		1	6.354	0.781	0.781	0.709	0.709	
65	改顏色	J856-RF-LB19	3mm厚鋁板	UCT309119XLB-3	1		1	6.089	0.749	0.749	0.678	0.678	
66	改顏色	J856-RF-LB27	3mm厚鋁板	UCT309119XLB-3	1		1	6.402	0.787	0.787	0.715	0.715	

廠用鋁板B.M.表

BM編號:

工程號: J-856	計算: 林仁安	日期:	2023.10.26	送呈:
地盤名稱: 天榮站	核對:	日期:		副本:
項目類別:	批准:	日期:		
修改版次: A 2023.11.07	A/C Code:	總V.F.:	324.51	總重量:
				3043.73
				此圖依據 資料計算

序號	修改內容	鋁板圖號	鋁板名稱	顏色	實用	後備	總數	總重量	單件展開面積		單件V.F.		備註
									平方米	平方米	平方米	平方米	
67	改顏色	J856-RF-LB31	3mm厚鋁板	UCT309119XLB-3	1		1	8.789	1.081	1.081	0.990	0.990	
68	改顏色	J856-RF-LB42	3mm厚鋁板	UCT309119XLB-3	1		1	6.400	0.787	0.787	0.714	0.714	
69	改顏色	J856-RF-LB101	3mm厚鋁板	UCT309119XLB-3	1		1	7.183	0.884	0.884	0.805	0.805	
70	改顏色	J856-RF-LB103	3mm厚鋁板	UCT309119XLB-3	1		1	5.915	0.728	0.728	0.658	0.658	
71	改顏色	J856-RF-LB187	3mm厚鋁板	UCT309119XLB-3	1		1	5.820	0.716	0.716	0.647	0.647	
72	改顏色	J856-RF-LB194	3mm厚鋁板	UCT309119XLB-3	1		1	8.283	1.019	1.019	0.932	0.932	
73	改顏色	J856-RF-LB197	3mm厚鋁板	UCT309119XLB-3	1		1	5.917	0.728	0.728	0.659	0.659	
74	改顏色	J856-RF-LB204	3mm厚鋁板	UCT309119XLB-3	1		1	9.276	1.141	1.141	1.047	1.047	
75	改顏色	J856-RF-LB06	3mm厚鋁板	UCT309119XLB-3	1		1	2.708	0.333	0.333	0.255	0.255	
76	改顏色	J856-RF-LB35	3mm厚鋁板	UCT309119XLB-3	1		1	4.393	0.540	0.540	0.450	0.450	
77	改顏色	J856-RF-LB206	3mm厚鋁板	UCT309119XLB-3	1		1	8.170	1.005	1.005	0.887	0.887	
78	改顏色	J856-RF-LB07	3mm厚鋁板	UCT309119XLB-3	1		1	3.828	0.471	0.471	0.385	0.385	
79	改顏色	J856-RF-LB182	3mm厚鋁板	UCT309119XLB-3	1		1	7.000	0.861	0.861	0.751	0.751	
80	改顏色	J856-RF-LB09	3mm厚鋁板	UCT309119XLB-3	1		1	6.593	0.811	0.811	0.737	0.737	
81	改顏色	J856-RF-LB116	3mm厚鋁板	UCT309119XLB-3	1		1	4.529	0.557	0.557	0.498	0.498	
82	改顏色	J856-RF-LB120	3mm厚鋁板	UCT309119XLB-3	1		1	2.522	0.310	0.310	0.266	0.266	
83	改顏色	J856-RF-LB21	3mm厚鋁板	UCT309119XLB-3	1		1	4.881	0.600	0.600	0.539	0.539	
84	改顏色	J856-RF-LB22	3mm厚鋁板	UCT309119XLB-3	1		1	4.149	0.510	0.510	0.454	0.454	
85	改顏色	J856-RF-LB23	3mm厚鋁板	UCT309119XLB-3	1		1	7.432	0.914	0.914	0.834	0.834	
86	改顏色	J856-RF-LB24	3mm厚鋁板	UCT309119XLB-3	1		1	7.432	0.914	0.914	0.834	0.834	
87	改顏色	J856-RF-LB36	3mm厚鋁板	UCT309119XLB-3	1		1	5.475	0.673	0.673	0.608	0.608	
88		J856-RF-LB44	3mm厚鋁板	UCT542919XL-3	1		1	10.011	1.231	1.231	1.098	1.098	



美特鋁質有限公司
Atrium Aluminium Fabricator Ltd.

工程號: J-856
地盤名稱: 天樂站

計算: 林仁安
核對:

日期: 2023.10.26
日期:
日期:

送呈:
副本:

項目類別:

批准:

日期:

日期:

BM編號:

修改版次: A 2023.11.07

A/C Code :

總V.F.:

324.51

總重量:

3043.73

此圖依據資料計算

序號	修改內容	鋁板圖號	鋁板名稱	顏色	實用	後備	總數	總重量	展開面積		V.F.		備註
									單件展開面積	總展開面積	單件V.F.	總V.F.	
89		J856-RF-LB45	3mm厚鋁板	UCT542919XL-3	2		2	15.101	0.929	1.857	0.848	1.695	
90		J856-RF-LB47	3mm厚鋁板	UCT542919XL-3	1		1	8.590	1.057	1.057	0.968	0.968	
91		J856-RF-LB50	3mm厚鋁板	UCT542919XL-3	1		1	5.261	0.647	0.647	0.582	0.582	
92		J856-RF-LB126	3mm厚鋁板	UCT542919XL-3	1		1	5.578	0.686	0.686	0.619	0.619	
93		J856-RF-LB163	3mm厚鋁板	UCT542919XL-3	1		1	6.424	0.790	0.790	0.717	0.717	
94		J856-RF-LB165	3mm厚鋁板	UCT542919XL-3	1		1	5.050	0.621	0.621	0.558	0.558	
95		J856-RF-LB168	3mm厚鋁板	UCT542919XL-3	1		1	5.843	0.719	0.719	0.650	0.650	
96		J856-RF-LB48	3mm厚鋁板	UCT542919XL-3	1		1	5.086	0.626	0.626	0.562	0.562	
97		J856-RF-LB127	3mm厚鋁板	UCT542919XL-3	1		1	3.393	0.417	0.417	0.366	0.366	
98		J856-RF-LB166	3mm厚鋁板	UCT542919XL-3	1		1	3.395	0.418	0.418	0.366	0.366	
99		J856-RF-LB49	3mm厚鋁板	UCT542919XL-3	1		1	4.204	0.517	0.517	0.460	0.460	
100		J856-RF-LB88	3mm厚鋁板	UCT542919XL-3	1		1	6.739	0.829	0.829	0.754	0.754	
101		J856-RF-LB90	3mm厚鋁板	UCT542919XL-3	1		1	2.989	0.368	0.368	0.319	0.319	
102		J856-RF-LB125	3mm厚鋁板	UCT542919XL-3	1		1	4.521	0.556	0.556	0.497	0.497	
103		J856-RF-LB128	3mm厚鋁板	UCT542919XL-3	1		1	4.278	0.526	0.526	0.468	0.468	
104		J856-RF-LB167	3mm厚鋁板	UCT542919XL-3	1		1	3.515	0.432	0.432	0.380	0.380	
105		J856-RF-LB180	3mm厚鋁板	UCT542919XL-3	1		1	7.584	0.933	0.933	0.852	0.852	
106		J856-RF-LB51	3mm厚鋁板	UCT542919XL-3	1		1	5.555	0.683	0.683	0.581	0.581	
107		J856-RF-LB169	3mm厚鋁板	UCT542919XL-3	1		1	5.976	0.735	0.735	0.630	0.630	
108		J856-RF-LB86	3mm厚鋁板	UCT542919XL-3	1		1	7.221	0.888	0.888	0.774	0.774	
109		J856-RF-LB162	3mm厚鋁板	UCT542919XL-3	1		1	4.357	0.536	0.536	0.442	0.442	
110		J856-RF-LB87	3mm厚鋁板	UCT542919XL-3	1		1	6.857	0.843	0.843	0.767	0.767	

廠用鋁板B.M.表

BM編號:

工程號: J-856	計算: 林仁安	日期:	2023.10.26	送呈:
地盤名稱: 天樂站	核對:	日期:		副本:
項目類別:	批准:	日期:		
修改版次: A 2023.11.07	A/C Code :	總V.F.:	324.51	總重量:
				3043.73
				此圖依據 資料計算

序號	修改內容	鋁板圖號	鋁板名稱	顏色	實用	後備	總數	總重量	平方米		平方米		備註
									單件展開面積	總展開面積	單件V.F.	總V.F.	
111		J856-RF-LB89	3mm厚鋁板	UCT542919XL-3	1		1	6.741	0.829	0.829	0.754	0.754	
112		J856-RF-LB91	3mm厚鋁板	UCT542919XL-3	1		1	2.989	0.368	0.368	0.319	0.319	
113		J856-RF-LB124	3mm厚鋁板	UCT542919XL-3	1		1	3.253	0.400	0.400	0.350	0.350	
114		J856-RF-LB92	3mm厚鋁板	UCT542919XL-3	1		1	8.356	1.028	1.028	0.941	0.941	
115		J856-RF-LB93	3mm厚鋁板	UCT542919XL-3	1		1	7.390	0.909	0.909	0.794	0.794	
116	改顏色	J856-RF-LB94	3mm厚鋁板	UCT309119XL-B-3	1		1	9.081	1.117	1.117	0.990	0.990	
117	改顏色	J856-RF-LB100	3mm厚鋁板	UCT309119XL-B-3	1		1	4.447	0.547	0.547	0.489	0.489	
118		J856-RF-LB105	3mm厚鋁板	UCT542919XL-3	1		1	3.206	0.394	0.394	0.260	0.260	
119		J856-RF-LB132	3mm厚鋁板	UCT542919XL-3	1		1	3.517	0.433	0.433	0.286	0.286	
120		J856-RF-LB160	3mm厚鋁板	UCT542919XL-3	1		1	2.043	0.251	0.251	0.164	0.164	
121		J856-RF-LB106	3mm厚鋁板	UCT542919XL-3	1		1	3.523	0.433	0.433	0.286	0.286	
122		J856-RF-LB136	3mm厚鋁板	UCT542919XL-3	1		1	2.078	0.256	0.256	0.166	0.166	
123		J856-RF-LB141	3mm厚鋁板	UCT542919XL-3	1		1	1.751	0.215	0.215	0.139	0.139	
124		J856-RF-LB143	3mm厚鋁板	UCT542919XL-3	1		1	1.798	0.221	0.221	0.143	0.143	
125		J856-RF-LB149	3mm厚鋁板	UCT542919XL-3	1		1	1.588	0.195	0.195	0.126	0.126	
126		J856-RF-LB151	3mm厚鋁板	UCT542919XL-3	1		1	1.798	0.221	0.221	0.143	0.143	
127		J856-RF-LB173	3mm厚鋁板	UCT542919XL-3	1		1	3.337	0.410	0.410	0.271	0.271	
128		J856-RF-LB107	3mm厚鋁板	UCT542919XL-3	1		1	1.890	0.232	0.232	0.151	0.151	
129		J856-RF-LB137	3mm厚鋁板	UCT542919XL-3	1		1	3.500	0.431	0.431	0.285	0.285	
130		J856-RF-LB142	3mm厚鋁板	UCT542919XL-3	1		1	1.797	0.221	0.221	0.143	0.143	
131		J856-RF-LB150	3mm厚鋁板	UCT542919XL-3	1		1	1.798	0.221	0.221	0.143	0.143	
132		J856-RF-LB152	3mm厚鋁板	UCT542919XL-3	1		1	1.751	0.215	0.215	0.139	0.139	

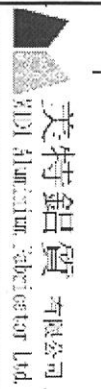

美特鋁質 有限公司
Atrium Aluminium Fabricator Ltd.
廠用鋁板B.M.表

工程號: J-856	計算: 林仁安	日期:	2023.10.26	送呈:
地盤名稱: 天樂站	核對:	日期:		副本:
項目類別:	批准:	日期:		
修改版次: A 2023.11.07	A/C Code:	總V.F.:	324.51	總重量:
				3043.73
				此圖依據 資料計算

序號	修改內容	鋁板圖號	鋁板名稱	顏色	實用	後備	總數	總重量	平方米		平方米		備註
									單件展開面積	總展開面積	單件V.F.	總V.F.	
133		J856-RF-LB174	3mm厚鋁板	UCT542919XL-3	1		1	2.731	0.336	0.336	0.221	0.221	
134		J856-RF-LB108	3mm厚鋁板	UCT542919XL-3	1		1	1.340	0.165	0.165	0.105	0.105	
135		J856-RF-LB134	3mm厚鋁板	UCT542919XL-3	1		1	2.949	0.363	0.363	0.239	0.239	
136		J856-RF-LB139	3mm厚鋁板	UCT542919XL-3	1		1	2.950	0.363	0.363	0.239	0.239	
137		J856-RF-LB153	3mm厚鋁板	UCT542919XL-3	1		1	1.201	0.148	0.148	0.094	0.094	
138	增加數量	J856-RF-LB157	3mm厚鋁板	UCT542919XL-3	2		2	6.627	0.408	0.815	0.269	0.538	
139		J856-RF-LB161	3mm厚鋁板	UCT542919XL-3	1		1	1.812	0.223	0.223	0.144	0.144	
140		J856-RF-LB171	3mm厚鋁板	UCT542919XL-3	1		1	3.393	0.417	0.417	0.276	0.276	
141		J856-RF-LB175	3mm厚鋁板	UCT542919XL-3	1		1	2.180	0.268	0.268	0.175	0.175	
142		J856-RF-LB109	3mm厚鋁板	UCT542919XL-3	1		1	1.970	0.242	0.242	0.157	0.157	
143		J856-RF-LB135	3mm厚鋁板	UCT542919XL-3	1		1	1.528	0.188	0.188	0.121	0.121	
144		J856-RF-LB140	3mm厚鋁板	UCT542919XL-3	1		1	1.201	0.148	0.148	0.094	0.094	
145		J856-RF-LB145	3mm厚鋁板	UCT542919XL-3	1		1	2.483	0.305	0.305	0.200	0.200	
146		J856-RF-LB148	3mm厚鋁板	UCT542919XL-3	1		1	1.037	0.128	0.128	0.080	0.080	
147		J856-RF-LB154	3mm厚鋁板	UCT542919XL-3	2		2	6.627	0.408	0.815	0.269	0.538	
148		J856-RF-LB158	3mm厚鋁板	UCT542919XL-3	1		1	1.672	0.206	0.206	0.133	0.133	
149		J856-RF-LB170	3mm厚鋁板	UCT542919XL-3	1		1	3.393	0.417	0.417	0.276	0.276	
150		J856-RF-LB172	3mm厚鋁板	UCT542919XL-3	1		1	2.787	0.343	0.343	0.225	0.225	
151		J856-RF-LB176	3mm厚鋁板	UCT542919XL-3	1		1	1.532	0.188	0.188	0.121	0.121	
152		J856-RF-LB110	3mm厚鋁板	UCT542919XL-3	1		1	2.202	0.271	0.271	0.177	0.177	
153		J856-RF-LB146	3mm厚鋁板	UCT542919XL-3	1		1	2.715	0.334	0.334	0.219	0.219	
154		J856-RF-LB159	3mm厚鋁板	UCT542919XL-3	1		1	1.903	0.234	0.234	0.152	0.152	

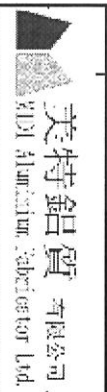

工程號: J-856
地盤名稱: 天樂站

計算: 林仁安
核對:

日期: 2023.10.26
日期:
日期:

送呈:
副本:

廠用鋁板B.M.表

項目類別:

批准:

日期:

BM編號:

修改板次: A 2023.11.07

A/C Code:

總V.F.:

324.51

總重量: 3043.73

此圖依據 資料計算

序號	修改內容	鋁板圖號	鋁板名稱	顏色	實用	後備	總數	總重量	展開面積		總V.F.		備註
									單件展開面積	總展開面積	單件V.F.	總V.F.	
155		J856-RF-LB177	3mm厚鋁板	UCT542919XL-3	1		1	1.763	0.217	0.217	0.140	0.140	
156	改顏色	J856-RF-LB111	3mm厚鋁板	UCT309119XLB-3	1		1	2.364	0.291	0.291	0.248	0.248	
157		J856-RF-LB123	3mm厚鋁板	UCT542919XL-3	1		1	5.308	0.653	0.653	0.552	0.552	
158		J856-RF-LB129	3mm厚鋁板	UCT542919XL-3	1		1	6.916	0.851	0.851	0.739	0.739	
159	改顏色	J856-RF-LB131	3mm厚鋁板	UCT309119XLB-3	1		1	5.910	0.727	0.727	0.506	0.506	
160		J856-RF-LB133	3mm厚鋁板	UCT542919XL-3	1		1	3.163	0.389	0.389	0.257	0.257	
161		J856-RF-LB138	3mm厚鋁板	UCT542919XL-3	1		1	3.163	0.389	0.389	0.257	0.257	
162		J856-RF-LB155	3mm厚鋁板	UCT542919XL-3	8		8	28.211	0.434	3.470	0.287	2.294	
163		J856-RF-LB156	3mm厚鋁板	UCT542919XL-3	2		2	7.090	0.436	0.872	0.288	0.577	
164		J856-RF-LB144	3mm厚鋁板	UCT542919XL-3	1		1	1.703	0.209	0.209	0.135	0.135	
164A	改顏色	J856-RF-LB52	3mm厚鋁板	UCT542919XL-3	1		1	3.415	0.420	0.420	0.278	0.278	
165A	改顏色	J856-RF-LB55	3mm厚鋁板	UCT542919XL-3	1		1	1.201	0.148	0.148	0.094	0.094	
166A	改顏色	J856-RF-LB61	3mm厚鋁板	UCT542919XL-3	1		1	3.323	0.409	0.409	0.270	0.270	
167A	改顏色	J856-RF-LB64	3mm厚鋁板	UCT542919XL-3	1		1	1.597	0.196	0.196	0.126	0.126	
168A	改顏色	J856-RF-LB68	3mm厚鋁板	UCT542919XL-3	1		1	3.090	0.380	0.380	0.250	0.250	
169A	改顏色	J856-RF-LB76	3mm厚鋁板	UCT542919XL-3	1		1	3.417	0.420	0.420	0.278	0.278	
170A	改顏色	J856-RF-LB83	3mm厚鋁板	UCT542919XL-3	1		1	2.997	0.369	0.369	0.243	0.243	
171A	改顏色	J856-RF-LB53	3mm厚鋁板	UCT542919XL-3	1		1	3.629	0.446	0.446	0.295	0.295	
172A	改顏色	J856-RF-LB62	3mm厚鋁板	UCT542919XL-3	1		1	3.536	0.435	0.435	0.288	0.288	
173A	改顏色	J856-RF-LB69	3mm厚鋁板	UCT542919XL-3	2		2	6.605	0.406	0.812	0.268	0.536	
174A	改顏色	J856-RF-LB70	3mm厚鋁板	UCT542919XL-3	2		2	6.792	0.418	0.835	0.276	0.552	
175A	改顏色	J856-RF-LB77	3mm厚鋁板	UCT542919XL-3	1		1	3.628	0.446	0.446	0.295	0.295	

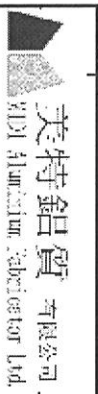

美特鋁質有限公司 Atrium Aluminium Fabricator Ltd.	工程號: J-856	計算: 林仁安	日期:	2023.10.26	送呈:
廠用鋁板B.M.表	地盤名稱: 天樂站	核對:	日期:		副本:
項目類別:	修改版次: A 2023.11.07	批准:	日期:		
BM編號:	A/C Code:	總V.F.:	總重量:	3043.73	此圖依據資料計算

序號	修改內容	鋁板圖號	鋁板名稱	顏色	實用	後備	總數	總重量	展開面積		V.F.		備註
									單件展開面積	總展開面積	單件V.F.	總V.F.	
176A	改顏色	J856-RF-LB84	3mm厚鋁板	UCT542919XL-3	1		1	3.219	0.396	0.396	0.261	0.261	
177A	改顏色	J856-RF-LB85	3mm厚鋁板	UCT542919XL-3	1		1	3.209	0.395	0.395	0.260	0.260	
178A	改顏色	J856-RF-LB54	3mm厚鋁板	UCT542919XL-3	1		1	3.416	0.420	0.420	0.278	0.278	
179A	改顏色	J856-RF-LB60	3mm厚鋁板	UCT542919XL-3	1		1	0.664	0.082	0.082	0.049	0.049	
180A	改顏色	J856-RF-LB63	3mm厚鋁板	UCT542919XL-3	1		1	3.322	0.409	0.409	0.270	0.270	
181A	改顏色	J856-RF-LB67	3mm厚鋁板	UCT542919XL-3	1		1	2.101	0.258	0.258	0.168	0.168	
182A	改顏色	J856-RF-LB71	3mm厚鋁板	UCT542919XL-3	1		1	3.090	0.380	0.380	0.250	0.250	
183A	改顏色	J856-RF-LB78	3mm厚鋁板	UCT542919XL-3	1		1	3.416	0.420	0.420	0.278	0.278	
184A	改顏色	J856-RF-LB56	3mm厚鋁板	UCT542919XL-3	1		1	1.750	0.215	0.215	0.139	0.139	
185A	改顏色	J856-RF-LB58	3mm厚鋁板	UCT542919XL-3	1		1	1.611	0.198	0.198	0.128	0.128	
186A	改顏色	J856-RF-LB46	3mm厚鋁板	UCT542919XL-3	1		1	2.146	0.264	0.264	0.172	0.172	
187A	改顏色	J856-RF-LB74	3mm厚鋁板	UCT542919XL-3	1		1	1.798	0.221	0.221	0.143	0.143	
188A	改顏色	J856-RF-LB81	3mm厚鋁板	UCT542919XL-3	1		1	1.611	0.198	0.198	0.128	0.128	
189A	改顏色	J856-RF-LB57	3mm厚鋁板	UCT542919XL-3	1		1	1.611	0.198	0.198	0.128	0.128	
190A	改顏色	J856-RF-LB59	3mm厚鋁板	UCT542919XL-3	1		1	1.215	0.149	0.149	0.095	0.095	
191A	改顏色	J856-RF-LB73	3mm厚鋁板	UCT542919XL-3	1		1	1.798	0.221	0.221	0.143	0.143	
192A	改顏色	J856-RF-LB80	3mm厚鋁板	UCT542919XL-3	1		1	1.611	0.198	0.198	0.128	0.128	
193A	改顏色	J856-RF-LB65	3mm厚鋁板	UCT542919XL-3	1		1	1.017	0.125	0.125	0.078	0.078	
194A	改顏色	J856-RF-LB66	3mm厚鋁板	UCT542919XL-3	1		1	2.243	0.276	0.276	0.180	0.180	
195A	改顏色	J856-RF-LB72	3mm厚鋁板	UCT542919XL-3	1		1	1.374	0.169	0.169	0.108	0.108	
196A	改顏色	J856-RF-LB79	3mm厚鋁板	UCT542919XL-3	1		1	1.085	0.133	0.133	0.084	0.084	
197A	改顏色	J856-RF-LB75	3mm厚鋁板	UCT542919XL-3	1		1	1.514	0.186	0.186	0.120	0.120	

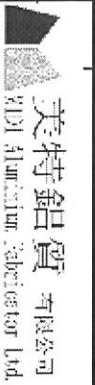

廠用鋁板B.M.表

工程號: J-856	計算: 林仁安	日期:	2023.10.26	送呈:
地盤名稱: 天樂站	核對:	日期:		副本:
項目類別:	批准:	日期:		
修改版次: A 2023.11.07	A/C Code :	總V.F.:	324.51	總重量:
				3043.73
				此BM依據 資料計算

序號	修改內容	鋁板圖號	鋁板名稱	顏色	實用	後備	總數	總重量	單件展開面積		單件V.F.		備註
									平方米	平方米	平方米	平方米	
198A	改顏色	J856-RF-LB82	3mm厚鋁板	UCT542919XL-3	1	1	1.597	0.196	0.196	0.126	0.126		
165		J856-RF-LB147	3mm厚鋁板	UCT542919XL-3	1	1	0.496	0.061	0.061	0.035	0.035		
166		J856-RF-LB164	3mm厚鋁板	UCT542919XL-3	1	1	5.050	0.621	0.621	0.558	0.558		
167		J856-RF-LB178	3mm厚鋁板	UCT542919XL-3	1	1	4.181	0.514	0.514	0.422	0.422		
168		J856-RF-LB179	3mm厚鋁板	UCT542919XL-3	1	1	5.071	0.624	0.624	0.525	0.525		
169		J856-RF-LB181	3mm厚鋁板	UCT542919XL-3	1	1	7.948	0.978	0.978	0.858	0.858		
170		J856-RF-LB207	3mm厚鋁板	UCT542919XL-3	1	1	6.618	0.814	0.814	0.704	0.704		
171		J856-RF-LB208	3mm厚鋁板	UCT542919XL-3	1	1	4.843	0.596	0.596	0.499	0.499		
172		J856-RF-LB01A	3mm厚鋁板	UCT309119XLB-3	1	1	12.464	1.533	1.533	1.335	1.335		
173		J856-RF-LB95A	3mm厚鋁板	UCT309119XLB-3	1	1	16.586	2.040	2.040	1.794	1.794		
174		J856-RF-LB02A	3mm厚鋁板	UCT309119XLB-3	1	1	12.411	1.527	1.527	1.330	1.330		
175		J856-RF-LB03A	3mm厚鋁板	UCT309119XLB-3	1	1	9.120	1.122	1.122	0.964	0.964		
176		J856-RF-LB04A	3mm厚鋁板	UCT309119XLB-3	1	1	11.319	1.392	1.392	1.208	1.208		
177		J856-RF-LB05A	3mm厚鋁板	UCT309119XLB-3	1	1	7.165	0.881	0.881	0.746	0.746		
178		J856-RF-LB06A	3mm厚鋁板	UCT309119XLB-3	1	1	7.173	0.882	0.882	0.514	0.514		
179		J856-RF-LB07A	3mm厚鋁板	UCT309119XLB-3	1	1	7.293	0.897	0.897	0.696	0.696		
180		J856-RF-LB182A	3mm厚鋁板	UCT309119XLB-3	1	1	12.865	1.582	1.582	1.358	1.358		
181		J856-RF-LB08A	3mm厚鋁板	UCT309119XLB-3	1	1	7.389	0.909	0.909	0.833	0.833		
182		J856-RF-LB102	3mm厚鋁板	UCT309119XLB-3	1	1	11.134	1.370	1.370	1.278	1.278		
183		J856-RF-LB115A	3mm厚鋁板	UCT309119XLB-3	1	1	8.141	1.001	1.001	0.923	0.923		
184		J856-RF-LB119A	3mm厚鋁板	UCT309119XLB-3	1	1	14.401	1.771	1.771	1.667	1.667		
185		J856-RF-LB186A	3mm厚鋁板	UCT309119XLB-3	1	1	8.487	1.044	1.044	0.964	0.964		

		工程號: J-856	計算: 林仁安	日期:	2023.10.26	送呈:							
廠用鋁板B.M.表		項目類別:	校對:	日期:		副本:							
BM編號:		修改版次: A 2023.11.07	A/C Code:	總V.F.:	324.51	總重量:							
					3043.73	此BM依據 資料計算							
序號	修改內容	鋁板圖號	鋁板名稱	顏色	實用	後備	總數	總重量	平方米		平方米		備註
									單件展開面積	總展開面積	單件V.F.	總V.F.	
186		J856-RF-LB193A	3mm/厚鋁板	UCT309119XLB-3	1		1	8.911	1.096	1.096	1.014	1.014	
187		J856-RF-LB196A	3mm/厚鋁板	UCT309119XLB-3	1		1	13.067	1.607	1.607	1.508	1.508	
188		J856-RF-LB203A	3mm/厚鋁板	UCT309119XLB-3	1		1	7.717	0.949	0.949	0.872	0.872	
189		J856-RF-LB09A	3mm/厚鋁板	UCT309119XLB-3	1		1	11.364	1.398	1.398	1.306	1.306	
190		J856-RF-LB116A	3mm/厚鋁板	UCT309119XLB-3	1		1	7.738	0.952	0.952	0.875	0.875	
191		J856-RF-LB120A	3mm/厚鋁板	UCT309119XLB-3	1		1	4.211	0.518	0.518	0.455	0.455	
192		J856-RF-LB10A	3mm/厚鋁板	UCT309119XLB-3	1		1	8.090	0.995	0.995	0.916	0.916	
193		J856-RF-LB12A	3mm/厚鋁板	UCT309119XLB-3	1		1	12.020	1.479	1.479	1.384	1.384	
194		J856-RF-LB25A	3mm/厚鋁板	UCT309119XLB-3	1		1	13.987	1.720	1.720	1.618	1.618	
195		J856-RF-LB34A	3mm/厚鋁板	UCT309119XLB-3	1		1	7.197	0.885	0.885	0.810	0.810	
196		J856-RF-LB38A	3mm/厚鋁板	UCT309119XLB-3	1		1	13.132	1.615	1.615	1.516	1.516	
197		J856-RF-LB40A	3mm/厚鋁板	UCT309119XLB-3	1		1	8.771	1.079	1.079	0.997	0.997	
198		J856-RF-LB99A	3mm/厚鋁板	UCT309119XLB-3	1		1	12.123	1.491	1.491	1.396	1.396	
199		J856-RF-LB112A	3mm/厚鋁板	UCT309119XLB-3	1		1	11.333	1.394	1.394	1.302	1.302	
200		J856-RF-LB114A	3mm/厚鋁板	UCT309119XLB-3	1		1	8.087	0.995	0.995	0.916	0.916	
201		J856-RF-LB117A	3mm/厚鋁板	UCT309119XLB-3	1		1	13.149	1.617	1.617	1.518	1.518	
202		J856-RF-LB121A	3mm/厚鋁板	UCT309119XLB-3	1		1	13.406	1.649	1.649	1.548	1.548	
203		J856-RF-LB185A	3mm/厚鋁板	UCT309119XLB-3	1		1	7.235	0.890	0.890	0.815	0.815	
204		J856-RF-LB189A	3mm/厚鋁板	UCT309119XLB-3	1		1	11.849	1.457	1.457	1.363	1.363	
205		J856-RF-LB192A	3mm/厚鋁板	UCT309119XLB-3	1		1	7.659	0.942	0.942	0.865	0.865	
206		J856-RF-LB199A	3mm/厚鋁板	UCT309119XLB-3	1		1	11.849	1.457	1.457	1.363	1.363	
207		J856-RF-LB202A	3mm/厚鋁板	UCT309119XLB-3	1		1	6.462	0.795	0.795	0.723	0.723	

		工程號: J-856	計算: 林仁安	日期:	2023.10.26	送呈:								
廠用鋁板B.M.表		地盤名稱: 天樂站	核對:	日期:		副本:								
BM編號:		項目類別:	批准:	日期:										
修改版次: A 2023.11.07		A/C Code :	總V.F.:	324.51	總重量:	3043.73								
					此BM依據 資料計算									
序號	修改內容	鋁板圖號	鋁板名稱	顏色	實用	後備	總數	總重量	單件展開面積		單件V.F.		總V.F.	備註
									平方米	平方米	平方米	平方米		
208		J856-RF-LB11A	3mm/厚鋁板	UCT309119XLB-3	1		1	8.090	0.995	0.995	0.916	0.916		
209		J856-RF-LB33A	3mm/厚鋁板	UCT309119XLB-3	1		1	12.020	1.479	1.479	1.384	1.384		
210		J856-RF-LB37A	3mm/厚鋁板	UCT309119XLB-3	1		1	7.368	0.906	0.906	0.831	0.831		
211		J856-RF-LB39A	3mm/厚鋁板	UCT309119XLB-3	1		1	13.132	1.615	1.615	1.516	1.516		
212		J856-RF-LB98A	3mm/厚鋁板	UCT309119XLB-3	1		1	13.047	1.605	1.605	1.506	1.506		
213		J856-RF-LB113A	3mm/厚鋁板	UCT309119XLB-3	1		1	11.333	1.394	1.394	1.302	1.302		
214		J856-RF-LB184A	3mm/厚鋁板	UCT309119XLB-3	1		1	11.507	1.415	1.415	1.323	1.323		
215		J856-RF-LB188A	3mm/厚鋁板	UCT309119XLB-3	1		1	7.488	0.921	0.921	0.845	0.845		
216		J856-RF-LB191A	3mm/厚鋁板	UCT309119XLB-3	2		2	23.685	1.457	2.913	1.363	2.725		
217		J856-RF-LB198A	3mm/厚鋁板	UCT309119XLB-3	1		1	7.659	0.942	0.942	0.865	0.865		
218		J856-RF-LB13A	3mm/厚鋁板	UCT309119XLB-3	1		1	12.116	1.490	1.490	1.395	1.395		
219		J856-RF-LB20A	3mm/厚鋁板	UCT309119XLB-3	1		1	7.310	0.899	0.899	0.824	0.824		
220		J856-RF-LB21A	3mm/厚鋁板	UCT309119XLB-3	1		1	8.576	1.055	1.055	0.974	0.974		
221		J856-RF-LB32A	3mm/厚鋁板	UCT309119XLB-3	2		2	23.753	1.461	2.922	1.367	2.733		
222		J856-RF-LB96A	3mm/厚鋁板	UCT309119XLB-3	1		1	13.142	1.617	1.617	1.517	1.517		
223		J856-RF-LB97A	3mm/厚鋁板	UCT309119XLB-3	2		2	26.182	1.610	3.220	1.511	3.022		
224		J856-RF-LB118A	3mm/厚鋁板	UCT309119XLB-3	1		1	13.040	1.604	1.604	1.505	1.505		
225		J856-RF-LB122A	3mm/厚鋁板	UCT309119XLB-3	1		1	13.501	1.661	1.661	1.560	1.560		
226		J856-RF-LB183A	3mm/厚鋁板	UCT309119XLB-3	1		1	11.535	1.419	1.419	1.326	1.326		
227		J856-RF-LB190A	3mm/厚鋁板	UCT309119XLB-3	2		2	23.411	1.440	2.880	1.346	2.693		
228		J856-RF-LB195A	3mm/厚鋁板	UCT309119XLB-3	3		3	35.527	1.457	4.370	1.363	4.088		
229		J856-RF-LB205A	3mm/厚鋁板	UCT309119XLB-3	1		1	13.587	1.671	1.671	1.570	1.570		



美特鋁質 有限公司
JTL Aluminium Fabrication Ltd.

工程號: J-856
地盤名稱: 天樂站

計算: 林仁安
核對:

日期: 2023.10.26
日期:
日期:

送呈:
副本:

廠用鋁板B.M.表

項目類別:

批准:

日期:

BM編號:

修改版本: A 2023.11.07

A/C Code :

總V.F.:

324.51

總重量:

3043.73

此BM依據 資料計算

序號	修改內容	鋁板圖號	鋁板名稱	顏色	實用	後備	總數	總重量	單件展開面積		總展開面積		單件V.F.		總V.F.		備註
									平方米	平方米	平方米	平方米	平方米	平方米			
230		J856-RF-LB14A	3mm厚鋁板	UCT309119XLB-3	1		1	13.985	1.720	1.720	1.617	1.617					
231		J856-RF-LB26A	3mm厚鋁板	UCT309119XLB-3	1		1	15.952	1.962	1.962	1.851	1.851					
232		J856-RF-LB41A	3mm厚鋁板	UCT309119XLB-3	1		1	10.736	1.320	1.320	1.231	1.231					
233		J856-RF-LB15A	3mm厚鋁板	UCT309119XLB-3	1		1	11.440	1.407	1.407	1.222	1.222					
234		J856-RF-LB27A	3mm厚鋁板	UCT309119XLB-3	1		1	11.546	1.420	1.420	1.233	1.233					
235		J856-RF-LB42A	3mm厚鋁板	UCT309119XLB-3	1		1	11.546	1.420	1.420	1.233	1.233					
236		J856-RF-LB16A	3mm厚鋁板	UCT309119XLB-3	1		1	20.649	2.540	2.540	2.274	2.274					
237		J856-RF-LB17A	3mm厚鋁板	UCT309119XLB-3	1		1	10.138	1.247	1.247	1.077	1.077					
238		J856-RF-LB18A	3mm厚鋁板	UCT309119XLB-3	1		1	11.546	1.420	1.420	1.233	1.233					
239		J856-RF-LB30A	3mm厚鋁板	UCT309119XLB-3	1		1	14.906	1.833	1.833	1.607	1.607					
240		J856-RF-LB19A	3mm厚鋁板	UCT309119XLB-3	1		1	9.253	1.138	1.138	0.967	0.967					
241		J856-RF-LB31A	3mm厚鋁板	UCT309119XLB-3	1		1	13.993	1.721	1.721	1.483	1.483					
242		J856-RF-LB22A	3mm厚鋁板	UCT309119XLB-3	1		1	8.742	1.075	1.075	0.911	0.911					
243		J856-RF-LB23A	3mm厚鋁板	UCT309119XLB-3	1		1	9.013	1.109	1.109	0.940	0.940					
244		J856-RF-LB24A	3mm厚鋁板	UCT309119XLB-3	1		1	9.013	1.109	1.109	0.940	0.940					
245		J856-RF-LB28A	3mm厚鋁板	UCT309119XLB-3	1		1	15.812	1.945	1.945	1.708	1.708					
246		J856-RF-LB29A	3mm厚鋁板	UCT309119XLB-3	1		1	20.644	2.539	2.539	2.273	2.273					
247		J856-RF-LB35A	3mm厚鋁板	UCT309119XLB-3	1		1	7.229	0.889	0.889	0.746	0.746					
248		J856-RF-LB206A	3mm厚鋁板	UCT309119XLB-3	1		1	13.869	1.706	1.706	1.470	1.470					
249		J856-RF-LB36A	3mm厚鋁板	UCT309119XLB-3	1		1	8.721	1.073	1.073	0.909	0.909					
250		J856-RF-LB43A	3mm厚鋁板	UCT309119XLB-3	1		1	9.275	1.141	1.141	0.981	0.981					
251		J856-RF-LB51A	3mm厚鋁板	UCT309119XLB-3	1		1	8.793	1.082	1.082	0.869	0.869					



美特鋁質 有限公司
Mei Tin Aluminium Fabrication Ltd.

廠用鋁板B.M.表

BM編號: 修改版次: A 2023.11.07 A/C Code : 總V.F.: 324.51 總重量: 3043.73 此BM依據 資料計算

序號	修改內容	鋁板圖號	鋁板名稱	顏色	實用	後備	總數	總重量	單件展開面積		單件V.F.	總V.F.	備註
									平方米	平方米			
252	A改面積	J856-RF-LB52A	3mm厚鋁板	UCT309119XLB-3	1	1	1	11.906	1.464	1.464	1.281	1.281	
253	A改面積	J856-RF-LB55A	3mm厚鋁板	UCT309119XLB-3	1	1	1	4.683	0.576	0.576	0.481	0.481	
254	A改面積	J856-RF-LB61A	3mm厚鋁板	UCT309119XLB-3	1	1	1	11.605	1.427	1.427	1.248	1.248	
255	A改面積	J856-RF-LB64A	3mm厚鋁板	UCT309119XLB-3	1	1	1	5.976	0.735	0.735	0.624	0.624	
256	A改面積	J856-RF-LB68A	3mm厚鋁板	UCT309119XLB-3	1	1	1	10.844	1.334	1.334	1.163	1.163	
257	A改面積	J856-RF-LB76A	3mm厚鋁板	UCT309119XLB-3	1	1	1	11.909	1.465	1.465	1.281	1.281	
258	A改面積	J856-RF-LB83A	3mm厚鋁板	UCT309119XLB-3	1	1	1	10.540	1.296	1.296	1.130	1.130	
259		J856-RF-LB162A	3mm厚鋁板	UCT309119XLB-3	1	1	1	7.190	0.884	0.884	0.810	0.810	
260		J856-RF-LB167A	3mm厚鋁板	UCT309119XLB-3	1	1	1	6.304	0.775	0.775	0.705	0.705	
261	A改面積	J856-RF-LB53A	3mm厚鋁板	UCT309119XLB-3	1	1	1	11.933	1.468	1.468	1.284	1.284	
262	A改面積	J856-RF-LB62A	3mm厚鋁板	UCT309119XLB-3	1	1	1	11.629	1.430	1.430	1.250	1.250	
263	A改面積	J856-RF-LB69A	3mm厚鋁板	UCT309119XLB-3	2	2	2	21.737	1.337	2.674	1.166	2.332	
264	A改面積	J856-RF-LB70A	3mm厚鋁板	UCT309119XLB-3	2	2	2	22.345	1.374	2.748	1.200	2.399	
265	A改面積	J856-RF-LB77A	3mm厚鋁板	UCT309119XLB-3	1	1	1	11.930	1.467	1.467	1.284	1.284	
266	A改面積	J856-RF-LB84A	3mm厚鋁板	UCT309119XLB-3	1	1	1	10.595	1.303	1.303	1.136	1.136	
267	A改面積	J856-RF-LB85A	3mm厚鋁板	UCT309119XLB-3	1	1	1	10.564	1.299	1.299	1.132	1.132	
268	A改面積	J856-RF-LB54A	3mm厚鋁板	UCT309119XLB-3	1	1	1	11.909	1.465	1.465	1.281	1.281	
269	A改面積	J856-RF-LB60A	3mm厚鋁板	UCT309119XLB-3	1	1	1	2.933	0.361	0.361	0.287	0.287	
270	A改面積	J856-RF-LB63A	3mm厚鋁板	UCT309119XLB-3	1	1	1	11.602	1.427	1.427	1.247	1.247	
271	A改面積	J856-RF-LB67A	3mm厚鋁板	UCT309119XLB-3	1	1	1	7.619	0.937	0.937	0.806	0.806	
272	A改面積	J856-RF-LB71A	3mm厚鋁板	UCT309119XLB-3	1	1	1	10.841	1.333	1.333	1.163	1.163	
273	A改面積	J856-RF-LB78A	3mm厚鋁板	UCT309119XLB-3	1	1	1	11.906	1.464	1.464	1.281	1.281	

送呈:

副本:

廠用鋁板B.M.表

項目類別:

批准:

日期:

BM編號:

修改版次: A 2023.11.07

A/C Code :

總V.F.:

324.51

總重量:

3043.73

此BM依據 資料計算

序號	修改內容	鋁板圖號	鋁板名稱	顏色	實用	後備	總數	總重量	單件展開面積		單件V.F.	總V.F.	備註
									平方米	平方米			
274		J856-RF-LB209A	3mm厚鋁板	UCT309119XLB-3	1	1	1	3.655	0.450	0.450	0.391	0.391	
275	A改面積	J856-RF-LB56A	3mm厚鋁板	UCT309119XLB-3	1	1	1	5.793	0.713	0.713	0.604	0.604	
276	A改面積	J856-RF-LB58A	3mm厚鋁板	UCT309119XLB-3	1	1	1	5.340	0.657	0.657	0.554	0.554	
277	A改面積	J856-RF-LB46A	3mm厚鋁板	UCT309119XLB-3	1	1	1	7.083	0.871	0.871	0.747	0.747	
278	A改面積	J856-RF-LB74A	3mm厚鋁板	UCT309119XLB-3	1	1	1	5.948	0.732	0.732	0.621	0.621	
279	A改面積	J856-RF-LB81A	3mm厚鋁板	UCT309119XLB-3	1	1	1	5.340	0.657	0.657	0.554	0.554	
280		J856-RF-LB163A	3mm厚鋁板	UCT309119XLB-3	1	1	1	8.366	1.029	1.029	0.950	0.950	
281		J856-RF-LB165A	3mm厚鋁板	UCT309119XLB-3	1	1	1	6.278	0.772	0.772	0.702	0.702	
282		J856-RF-LB168A	3mm厚鋁板	UCT309119XLB-3	1	1	1	7.482	0.920	0.920	0.845	0.845	
283	A改面積	J856-RF-LB57A	3mm厚鋁板	UCT309119XLB-3	1	1	1	5.340	0.657	0.657	0.554	0.554	
284	A改面積	J856-RF-LB59A	3mm厚鋁板	UCT309119XLB-3	1	1	1	4.047	0.498	0.498	0.410	0.410	
285	A改面積	J856-RF-LB73A	3mm厚鋁板	UCT309119XLB-3	1	1	1	5.948	0.732	0.732	0.621	0.621	
286	A改面積	J856-RF-LB80A	3mm厚鋁板	UCT309119XLB-3	1	1	1	5.340	0.657	0.657	0.554	0.554	
287		J856-RF-LB164A	3mm厚鋁板	UCT309119XLB-3	1	1	1	6.278	0.772	0.772	0.702	0.702	
288		J856-RF-LB169A	3mm厚鋁板	UCT309119XLB-3	1	1	1	4.833	0.594	0.594	0.531	0.531	
289	A改面積	J856-RF-LB65A	3mm厚鋁板	UCT309119XLB-3	1	1	1	3.557	0.437	0.437	0.356	0.356	
290	A改面積	J856-RF-LB66A	3mm厚鋁板	UCT309119XLB-3	1	1	1	7.467	0.918	0.918	0.789	0.789	
291	A改面積	J856-RF-LB72A	3mm厚鋁板	UCT309119XLB-3	1	1	1	5.236	0.644	0.644	0.542	0.542	
292	A改面積	J856-RF-LB79A	3mm厚鋁板	UCT309119XLB-3	1	1	1	4.293	0.528	0.528	0.438	0.438	
293	A改面積	J856-RF-LB75A	3mm厚鋁板	UCT309119XLB-3	1	1	1	5.693	0.700	0.700	0.593	0.593	
294	A改面積	J856-RF-LB82A	3mm厚鋁板	UCT309119XLB-3	1	1	1	5.964	0.734	0.734	0.623	0.623	
295		J856-RF-LB166A	3mm厚鋁板	UCT309119XLB-3	1	1	1	4.721	0.581	0.581	0.517	0.517	



廠用鋁板B.M.表

B/M編號:

工程號: J-856
 地盤名稱: 天樂站
 項目類別:

計算: 林仁安
 核對:
 批准:

日期:
 日期:
 日期:

2023.10.26
 總V.F.:

總重量:
 3043.73

送呈:
 副本:
 此B/M依據 資料計算

修改版次: A 2023.11.07
 A/C Code :

324.51

總重量:
 3043.73

此B/M依據 資料計算

序號	修改內容	鋁板圖號	鋁板名稱	顏色	實用	後備	總數	總重量	平方米		平方米		備註
									單件展開面積	總展開面積	單件V.F.	總V.F.	
296		J856-RF-LB94A	3mm厚鋁板	UCT309119XLB-3	1		1	19.005	2.338	2.338	1.830	1.830	
297		J856-RF-LB100A	3mm厚鋁板	UCT309119XLB-3	1		1	6.351	0.781	0.781	0.651	0.651	
298		J856-RF-LB101A	3mm厚鋁板	UCT309119XLB-3	1		1	11.174	1.374	1.374	1.177	1.177	
299		J856-RF-LB103A	3mm厚鋁板	UCT309119XLB-3	1		1	8.939	1.100	1.100	0.933	0.933	
300		J856-RF-LB187A	3mm厚鋁板	UCT309119XLB-3	1		1	8.771	1.079	1.079	0.915	0.915	
301		J856-RF-LB194A	3mm厚鋁板	UCT309119XLB-3	1		1	13.114	1.613	1.613	1.389	1.389	
302		J856-RF-LB197A	3mm厚鋁板	UCT309119XLB-3	1		1	8.943	1.100	1.100	0.934	0.934	
303		J856-RF-LB204A	3mm厚鋁板	UCT309119XLB-3	1		1	14.864	1.828	1.828	1.580	1.580	
304		J856-RF-LB104A	3mm厚鋁板	UCT309119XLB-3	1		1	7.782	0.957	0.957	0.807	0.807	
305		J856-RF-LB105A	3mm厚鋁板	UCT309119XLB-3	1		1	10.552	1.298	1.298	1.131	1.131	
306		J856-RF-LB110A	3mm厚鋁板	UCT309119XLB-3	1		1	7.278	0.895	0.895	0.768	0.768	
307		J856-RF-LB133A	3mm厚鋁板	UCT309119XLB-3	1		1	10.412	1.281	1.281	1.115	1.115	
308		J856-RF-LB138A	3mm厚鋁板	UCT309119XLB-3	1		1	10.412	1.281	1.281	1.115	1.115	
309		J856-RF-LB155A	3mm厚鋁板	UCT309119XLB-3	8		8	92.789	1.427	11.413	1.247	9.975	
310		J856-RF-LB156A	3mm厚鋁板	UCT309119XLB-3	2		2	23.319	1.434	2.868	1.254	2.507	
311		J856-RF-LB106A	3mm厚鋁板	UCT309119XLB-3	1		1	11.574	1.424	1.424	1.244	1.244	
312		J856-RF-LB136A	3mm厚鋁板	UCT309119XLB-3	1		1	6.861	0.844	0.844	0.722	0.722	
313		J856-RF-LB141A	3mm厚鋁板	UCT309119XLB-3	1		1	5.790	0.712	0.712	0.604	0.604	
314		J856-RF-LB143A	3mm厚鋁板	UCT309119XLB-3	1		1	5.948	0.732	0.732	0.621	0.621	
315		J856-RF-LB149A	3mm厚鋁板	UCT309119XLB-3	1		1	5.264	0.647	0.647	0.545	0.545	
316		J856-RF-LB151A	3mm厚鋁板	UCT309119XLB-3	1		1	5.948	0.732	0.732	0.621	0.621	
317		J856-RF-LB173A	3mm厚鋁板	UCT309119XLB-3	1		1	10.969	1.349	1.349	1.177	1.177	

		工程號: J-856	計算: 林仁安	日期:	2023.10.26	送呈:							
廠用鋁板B.M.表		地盤名稱: 天樂站	核對:	日期:		副本:							
BM編號:		項目類別:	批准:	日期:									
修改版次: A 2023.11.07		A/C Code:	總V.F.:	總重量:	3043.73	此BM依據 資料計算							
序號	修改內容	鋁板圖號	鋁板名稱	顏色	實用	後備	總數	總重量	平方米		備註		
									單件展開面積	總展開面積		單件V.F.	總V.F.
318		J856-RF-LB107A	3mm厚鋁板	UCT309119XLB-3	1		1	6.250	0.769	0.769	0.654	0.654	
319		J856-RF-LB137A	3mm厚鋁板	UCT309119XLB-3	1		1	11.501	1.415	1.415	1.236	1.236	
320		J856-RF-LB142A	3mm厚鋁板	UCT309119XLB-3	1		1	5.945	0.731	0.731	0.621	0.621	
321		J856-RF-LB150A	3mm厚鋁板	UCT309119XLB-3	1		1	5.948	0.732	0.732	0.621	0.621	
322		J856-RF-LB152A	3mm厚鋁板	UCT309119XLB-3	1		1	5.796	0.713	0.713	0.604	0.604	
323		J856-RF-LB174A	3mm厚鋁板	UCT309119XLB-3	1		1	8.991	1.106	1.106	0.958	0.958	
324		J856-RF-LB108A	3mm厚鋁板	UCT309119XLB-3	1		1	5.136	0.632	0.632	0.531	0.531	
325		J856-RF-LB134A	3mm厚鋁板	UCT309119XLB-3	1		1	10.385	1.277	1.277	1.112	1.112	
326		J856-RF-LB139A	3mm厚鋁板	UCT309119XLB-3	1		1	10.388	1.278	1.278	1.113	1.113	
327		J856-RF-LB153A	3mm厚鋁板	UCT309119XLB-3	1		1	4.683	0.576	0.576	0.481	0.481	
328	增加數量	J856-RF-LB157A	3mm厚鋁板	UCT309119XLB-3	2		2	23.149	1.424	2.847	1.244	2.488	
329		J856-RF-LB161A	3mm厚鋁板	UCT309119XLB-3	1		1	6.676	0.821	0.821	0.702	0.702	
330		J856-RF-LB171A	3mm厚鋁板	UCT309119XLB-3	1		1	11.833	1.455	1.455	1.273	1.273	
331		J856-RF-LB175A	3mm厚鋁板	UCT309119XLB-3	1		1	7.877	0.969	0.969	0.835	0.835	
332		J856-RF-LB109A	3mm厚鋁板	UCT309119XLB-3	1		1	7.193	0.885	0.885	0.759	0.759	
333		J856-RF-LB135A	3mm厚鋁板	UCT309119XLB-3	1		1	5.748	0.707	0.707	0.599	0.599	
334		J856-RF-LB140A	3mm厚鋁板	UCT309119XLB-3	1		1	4.683	0.576	0.576	0.481	0.481	
335		J856-RF-LB145A	3mm厚鋁板	UCT309119XLB-3	1		1	8.866	1.091	1.091	0.944	0.944	
336		J856-RF-LB148A	3mm厚鋁板	UCT309119XLB-3	1		1	4.150	0.510	0.510	0.422	0.422	
337		J856-RF-LB154A	3mm厚鋁板	UCT309119XLB-3	2		2	23.149	1.424	2.847	1.244	2.488	
338		J856-RF-LB158A	3mm厚鋁板	UCT309119XLB-3	1		1	6.219	0.765	0.765	0.651	0.651	
339		J856-RF-LB170A	3mm厚鋁板	UCT309119XLB-3	1		1	11.833	1.455	1.455	1.273	1.273	

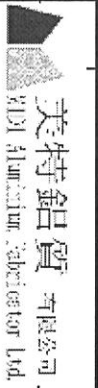

美特鋁質 有限公司
MTR Aluminium Fabricator Ltd.

工程號: J-856	計算: 林仁安	日期:	2023.10.26	送呈:
地盤名稱: 天樂站	核對:	日期:		副本:
項目類別:	批准:	日期:		
修改版次: A 2023.11.07	A/C Code :	總V.F.:	324.51	總重量: 3043.73
				此冊依據 資料計算

序號	修改內容	鋁板圖號	鋁板名稱	顏色	實用	後備	總數	總重量	單件展開面積		總V.F.		備註
									平方米	平方米	平方米	平方米	
340		J856-RF-LB172A	3mm厚鋁板	UCT309119XLB-3	1		1	9.855	1.212	1.212	1.054	1.054	
341		J856-RF-LB176A	3mm厚鋁板	UCT309119XLB-3	1		1	5.763	0.709	0.709	0.601	0.601	
342		J856-RF-LB111A	3mm厚鋁板	UCT309119XLB-3	1		1	6.619	0.814	0.814	0.551	0.551	
343		J856-RF-LB130A	3mm厚鋁板	UCT309119XLB-3	1		1	12.215	1.503	1.503	1.141	1.141	
344		J856-RF-LB131A	3mm厚鋁板	UCT309119XLB-3	1		1	12.161	1.496	1.496	1.135	1.135	
345		J856-RF-LB132A	3mm厚鋁板	UCT309119XLB-3	1		1	12.615	1.552	1.552	1.244	1.244	
346		J856-RF-LB160A	3mm厚鋁板	UCT309119XLB-3	1		1	7.807	0.960	0.960	0.711	0.711	
347		J856-RF-LB144A	3mm厚鋁板	UCT309119XLB-3	1		1	6.307	0.776	0.776	0.661	0.661	
348		J856-RF-LB146A	3mm厚鋁板	UCT309119XLB-3	1		1	9.998	1.230	1.230	0.954	0.954	
349		J856-RF-LB159A	3mm厚鋁板	UCT309119XLB-3	1		1	7.351	0.904	0.904	0.661	0.661	
350		J856-RF-LB177A	3mm厚鋁板	UCT309119XLB-3	1		1	6.895	0.848	0.848	0.610	0.610	
351		J856-RF-LB147A	3mm厚鋁板	UCT309119XLB-3	1		1	3.432	0.422	0.422	0.226	0.226	
352		J856-RF-LB01B	3mm厚鋁板	UCT309119XLB-3	1		1	5.834	0.718	0.718	0.641	0.641	
353		J856-RF-LB95B	3mm厚鋁板	UCT309119XLB-3	1		1	7.763	0.955	0.955	0.861	0.861	
354		J856-RF-LB130B	3mm厚鋁板	UCT309119XLB-3	1		1	4.524	0.556	0.556	0.492	0.492	
355		J856-RF-LB131B	3mm厚鋁板	UCT309119XLB-3	1		1	4.501	0.554	0.554	0.489	0.489	
356		J856-RF-LB02B	3mm厚鋁板	UCT309119XLB-3	1		1	5.008	0.616	0.616	0.547	0.547	
357		J856-RF-LB03B	3mm厚鋁板	UCT309119XLB-3	1		1	3.468	0.427	0.427	0.371	0.371	
358		J856-RF-LB04B	3mm厚鋁板	UCT309119XLB-3	1		1	5.361	0.659	0.659	0.587	0.587	
359		J856-RF-LB05B	3mm厚鋁板	UCT309119XLB-3	1		1	3.418	0.420	0.420	0.366	0.366	
360		J856-RF-LB06B	3mm厚鋁板	UCT309119XLB-3	1		1	2.377	0.292	0.292	0.247	0.247	
361		J856-RF-LB15B	3mm厚鋁板	UCT309119XLB-3	1		1	5.458	0.671	0.671	0.598	0.598	

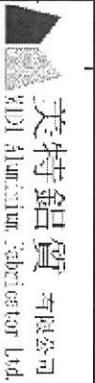

美特鋁質 有限公司
Mei Te Aluminum Fabricator Ltd.

工程號: J-856
地盤名稱: 天樂站

計算: 林仁安
核對:

日期: 2023.10.26
日期:

日期: 2023.10.26
日期:

副本:

送呈:

此圖依據 資料計算

廠用鋁板B.M.表

項目類別:

批准:

日期:

日期:

日期:

日期:

日期:

日期:

B/M編號:

修改版次: A 2023.11.07

A/C Code :

總V.F.:

總重量:

324.51

3043.73

此圖依據 資料計算

序號	修改內容	鋁板圖號	鋁板名稱	顏色	實用	後備	總數	總重量	平方米		平方米		備註
									單件展開面積	總展開面積	單件V.F.	總V.F.	
362		J856-RF-LB27B	3mm厚鋁板	UCT309119XLB-3	1		1	5.504	0.677	0.677	0.604	0.604	
363		J856-RF-LB42B	3mm厚鋁板	UCT309119XLB-3	1		1	5.313	0.654	0.654	0.582	0.582	
364		J856-RF-LB16B	3mm厚鋁板	UCT309119XLB-3	1		1	11.789	1.450	1.450	1.089	1.089	
365		J856-RF-LB17B	3mm厚鋁板	UCT309119XLB-3	1		1	2.957	0.364	0.364	0.313	0.313	
366		J856-RF-LB28B	3mm厚鋁板	UCT309119XLB-3	1		1	2.957	0.364	0.364	0.313	0.313	
367		J856-RF-LB18B	3mm厚鋁板	UCT309119XLB-3	1		1	5.740	0.706	0.706	0.604	0.604	
368		J856-RF-LB30B	3mm厚鋁板	UCT309119XLB-3	1		1	7.313	0.900	0.900	0.783	0.783	
369		J856-RF-LB43B	3mm厚鋁板	UCT309119XLB-3	1		1	4.577	0.563	0.563	0.471	0.471	
370		J856-RF-LB29B	3mm厚鋁板	UCT309119XLB-3	1		1	11.786	1.450	1.450	1.088	1.088	
371		J856-RF-LB94B	3mm厚鋁板	UCT309119XLB-3	1		1	8.152	1.003	1.003	0.879	0.879	
372					總合計:		443	3043.73		374.38		324.51	



工程號	J-856	地盤	天榮站
-----	-------	----	-----

序號	物料編號	數量	長度L	A	N		B	
1	J856-RF-LB01	1	1474	137	300	X	4	137
2	J856-RF-LB13	1	1705	102.5	300	X	5	102.5
3	J856-RF-LB20	1	1012.5	56.25	300	X	3	56.25
4	J856-RF-LB32	2	1680	90	300	X	5	90
5	J856-RF-LB43	1	1082.5	91.25	300	X	3	91.25
6	J856-RF-LB95	1	1980	90	300	X	6	90
7	J856-RF-LB96	1	1865	182.5	300	X	5	182.5
8	J856-RF-LB97	2	1857.5	28.75	300	X	6	28.75
9	J856-RF-LB104	1	892.5	146.25	300	X	2	146.25
10	J856-RF-LB118	1	1850	175	300	X	5	175
11	J856-RF-LB122	1	1917.5	58.75	300	X	6	58.75
12	J856-RF-LB130	1	1130.5	115.25	300	X	3	115.25
13	J856-RF-LB183	1	1630	65	300	X	5	65
14	J856-RF-LB190	2	1655	77.5	300	X	5	77.5
15	J856-RF-LB195	3	1675	87.5	300	X	5	87.5
16	J856-RF-LB205	1	1930	65	300	X	6	65

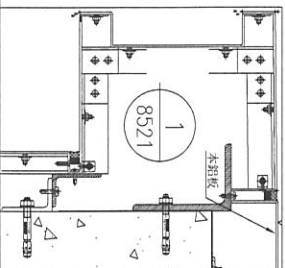
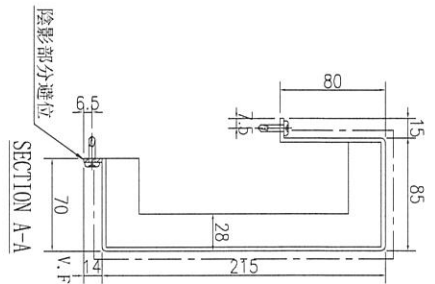
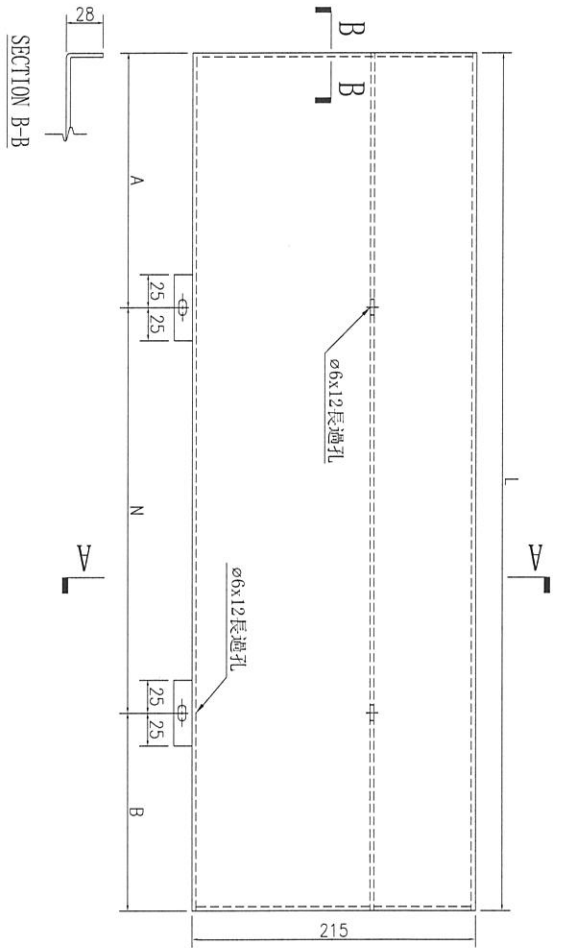

名稱	鋁板加工圖	制圖	林仁安	2023.10.26	修改	A
材料	3mm 鋁板	復核			日期	2023.11.7
顏色	UCT309119XLB-3	批准			圖號	J856-RF-LB01

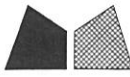

工程號	J-856	地盤	天榮站
-----	-------	----	-----

序號	物料編號	數量	長度L	長度L1	A	N	B
1	J856-RF-LB02	1	1182	967	100	300	182
2	J856-RF-LB11	1	941.5	726.5	170.75	300	170.75
3	J856-RF-LB16	1	1731	1516	115.5	300	115.5
4	J856-RF-LB28	1	703.5	488.5	201.75	300	201.75
5	J856-RF-LB33	1	1516	1301	158	300	158
6	J856-RF-LB37	1	836	621	60	300	176
7	J856-RF-LB39	1	1678.5	1463.5	30	300	148.5
8	J856-RF-LB98	1	1666	1451	233	300	233
9	J856-RF-LB113	1	1415.5	1200.5	50	300	165.5
10	J856-RF-LB184	1	1441	1226	100	300	141
11	J856-RF-LB188	1	853.5	638.5	60	300	193.5
12	J856-RF-LB191	2	1491	1276	145.5	300	145.5
13	J856-RF-LB198	1	878.5	663.5	139.25	300	139.25

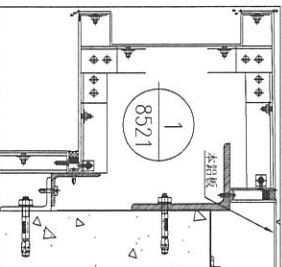
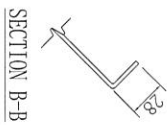
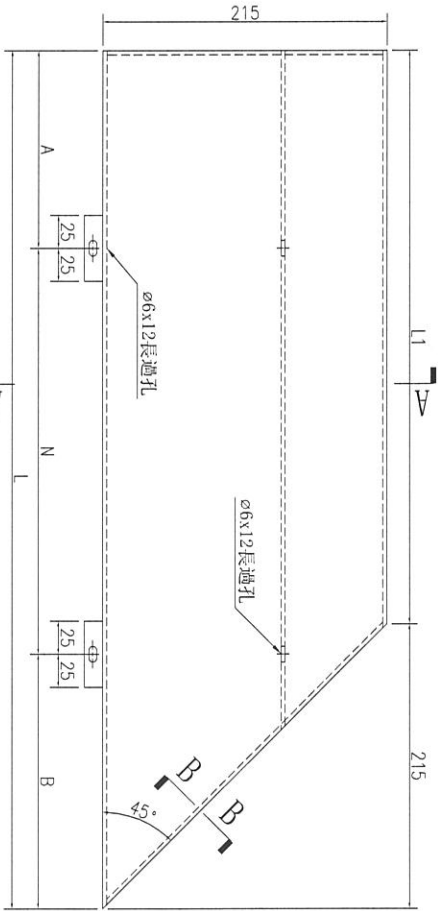
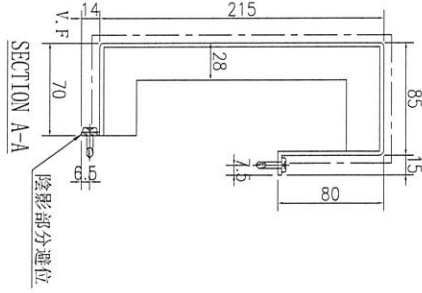

名稱	鋁板加工圖	制圖	林仁安	2023.10.26	修改	A
材料	3mm鋁板	復核			日期	2023.11.7
顏色	UCT309119XLB-3	批准			圖號	J856-RF-LB02



美特鋁質 有限公司
MIDI Aluminium Fabricator Ltd.

工程號 J-856 地盤 天榮站

序號	物料編號	數量	長度L	長度l1	A	N	B	
1	J856-RF-LB04	1	1563.5	1348.5	74.25	300	4	74.25
2	J856-RF-LB08	1	1240.5	1025.5	62.75	300	3	62.75
3	J856-RF-LB14	1	2201	1986	93	300	6	93
4	J856-RF-LB18	1	1589	1374	87	300	4	87
5	J856-RF-LB26	1	2488.5	2273.5	86.75	300	7	86.75
6	J856-RF-LB30	1	2001	1786	143	300	5	143
7	J856-RF-LB41	1	1726	1511	155.5	300	4	155.5
8	J856-RF-LB102	1	1788.5	1573.5	186.75	300	4	186.75
9	J856-RF-LB115	1	1351	1136	118	300	3	118
10	J856-RF-LB119	1	2266	2051	125.5	300	6	125.5
11	J856-RF-LB186	1	1401.5	1186.5	143.25	300	3	143.25
12	J856-RF-LB193	1	1463.5	1248.5	174.25	300	3	174.25
13	J856-RF-LB196	1	2071	1856	178	300	5	178
14	J856-RF-LB203	1	1289	1074	87	300	3	87

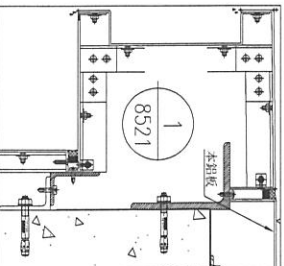
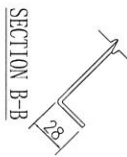
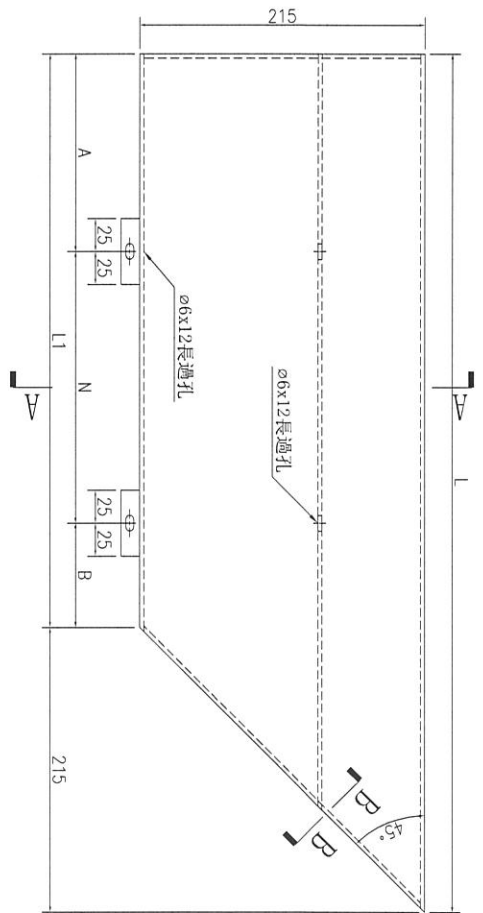
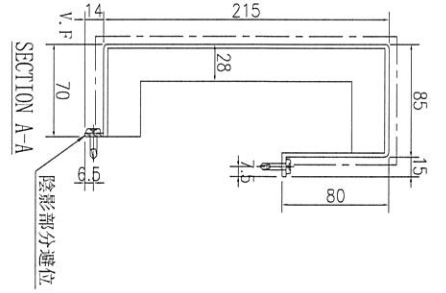

名稱	鋁板加工圖	制圖	林仁安	2023.10.26	修改	A
材料	3mm 鋁板	復核			日期	2023.11.7
顏色	UCT309119XLB-3	批准			圖號	J856-RF-LB04



工程號 J-856 地盤 天榮站

序號	物料編號	數量	長度L	長度L1	A	N		B
1	J856-RF-LB05	1	1053.5	838.5	119.25	300	2	119.25
2	J856-RF-LB15	1	1575.5	1360.5	80.25	300	4	80.25
3	J856-RF-LB19	1	1507.5	1292.5	196.25	300	3	196.25
4	J856-RF-LB27	1	1588	1373	86.5	300	4	86.5
5	J856-RF-LB31	1	2201	1986	93	300	6	93
6	J856-RF-LB42	1	1587.5	1372.5	86.25	300	4	86.25
7	J856-RF-LB101	1	1788.5	1573.5	36.75	300	5	36.75
8	J856-RF-LB103	1	1463	1248	174	300	3	174
9	J856-RF-LB187	1	1438.5	1223.5	161.75	300	3	161.75
10	J856-RF-LB194	1	2071	1856	178	300	5	178
11	J856-RF-LB197	1	1463.5	1248.5	174.25	300	3	174.25
12	J856-RF-LB204	1	2326	2111	155.5	300	6	155.5

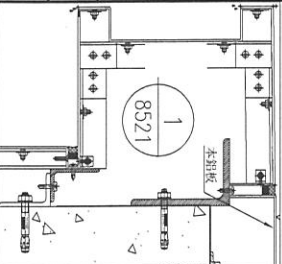

名稱	鋁板加工圖	制圖	林仁安	2023.10.26	修改	A
材料	3mm 鋁板	復核			日期	2023.11.7
顏色	UCT309119XLB-3	批准			圖號	J856-RF-LB05

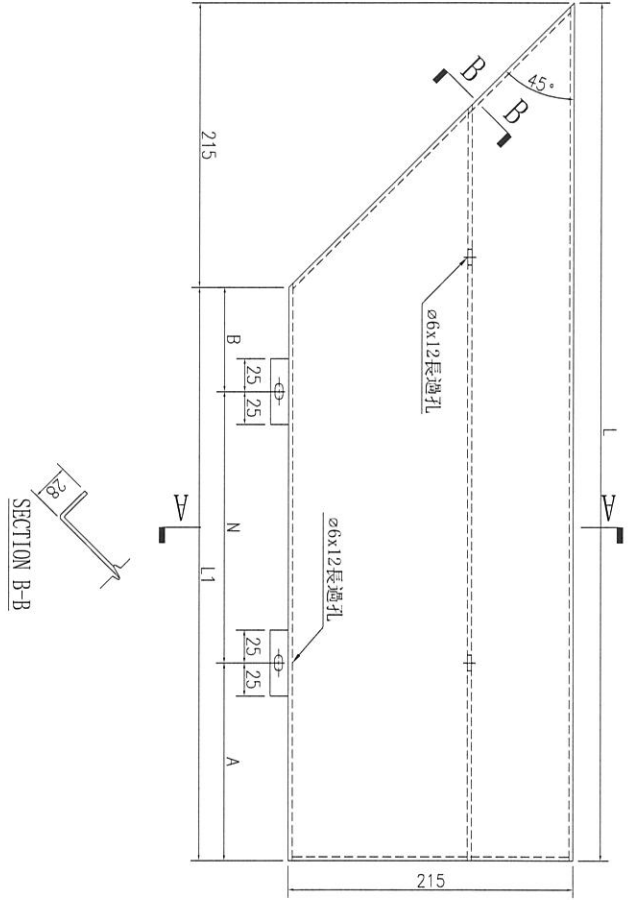

SECTION B-B

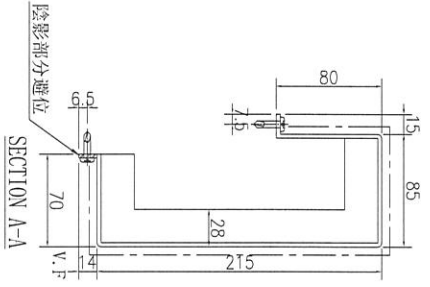

SECTION A-A



美特鋁質有限公司
MIDI Aluminium Fabricator Ltd.

工程號 J-856 地盤 天榮站

序號	物料編號	數量	長度L	A	N	B
1	J856-RF-LB06	1	567.5	133.75	X	133.75
2	J856-RF-LB35	1	1000	50	X	50
3	J856-RF-LB206	1	1970	85	X	85

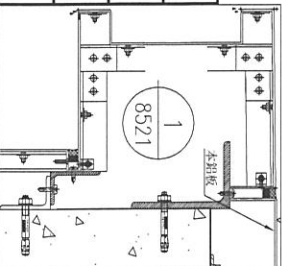
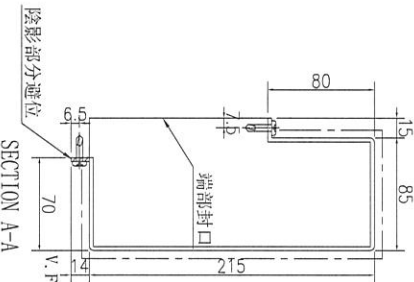
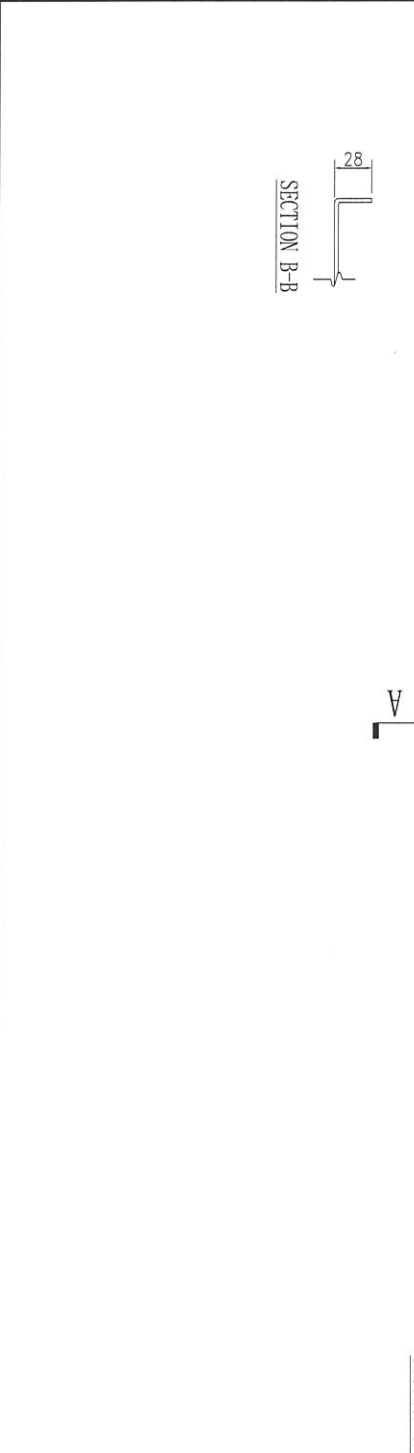

名稱	鋁板加工圖	制圖	林仁安	2023.10.26	修改	A	
材料	3mm 鋁板	復核			日期	2023.11.7	
顏色	UCT309119XLB-3	批准			圖號	J856-RF-LB06	



美特鋁質有限公司
MIDI Aluminium Fabricator Ltd.

工程號 J-856 地盤 天榮站

序號	物料編號	數量	長度L	A		N		B
1	J856-RF-LB07	1	855	127.5	300	X	2	127.5
2	J856-RF-LB182	1	1669.5	84.75	300	X	5	84.75

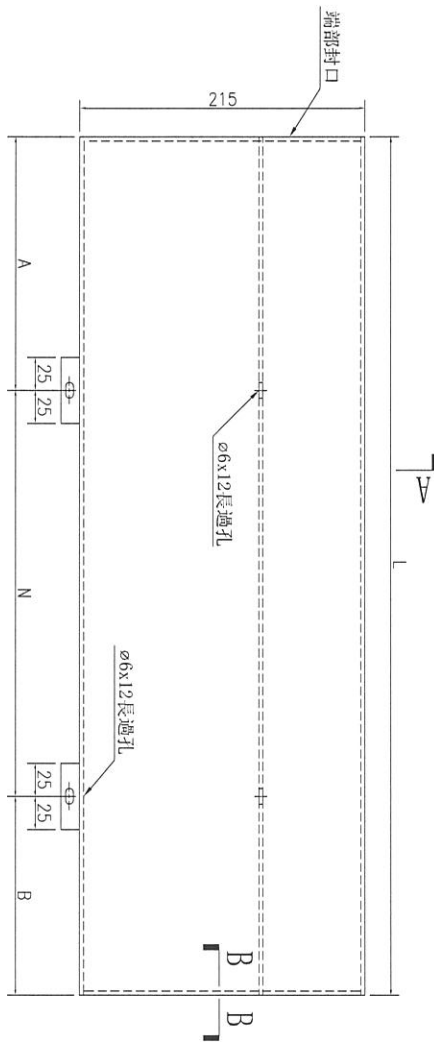
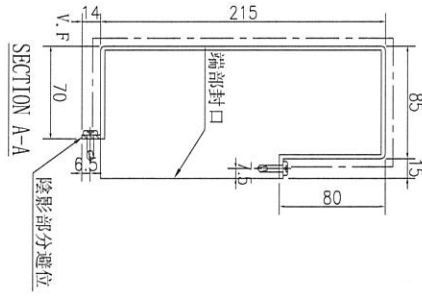
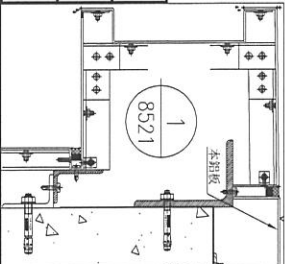

名稱	鋁板加工圖	制圖	林仁安	2023.10.26	修改	A	
材料	3mm 鋁板	復核			日期	2023.11.7	
顏色	UCT309119XLB-3 ✓	批准			圖號	J856-RF-LB07	



美特鋁質 有限公司
MIDI Aluminium Fabricator Ltd.

工程號 J-856 地盤 天榮站

序號	物料編號	數量	長度L	長度L1	A	N		B
1	J856-RF-LB09	1	1637	1422	70	300	X	4
2	J856-RF-LB116	1	1107	892	146	300	X	2
3	J856-RF-LB120	1	591.5	376.5	50	150	X	1

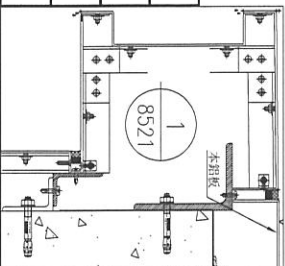
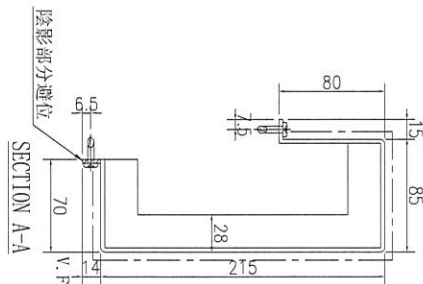
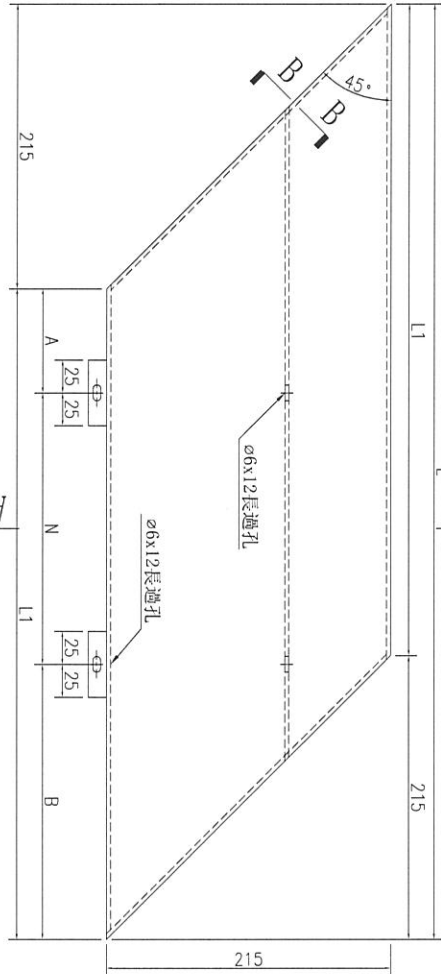

名稱	鋁板加工圖	制圖	林仁安	2023.10.26	修改	A	
材料	3mm 鋁板	復核			日期	2023.11.7	
顏色	UCT309119XLB-3	批准			圖號	J856-RF-LB09	



美特鋁質 有限公司
MIDI Aluminium Fabricator Ltd.

工程號	J-856	地盤	天榮站
-----	-------	----	-----

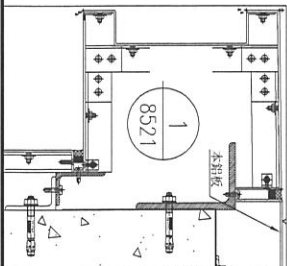
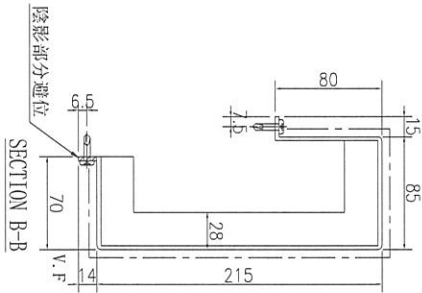
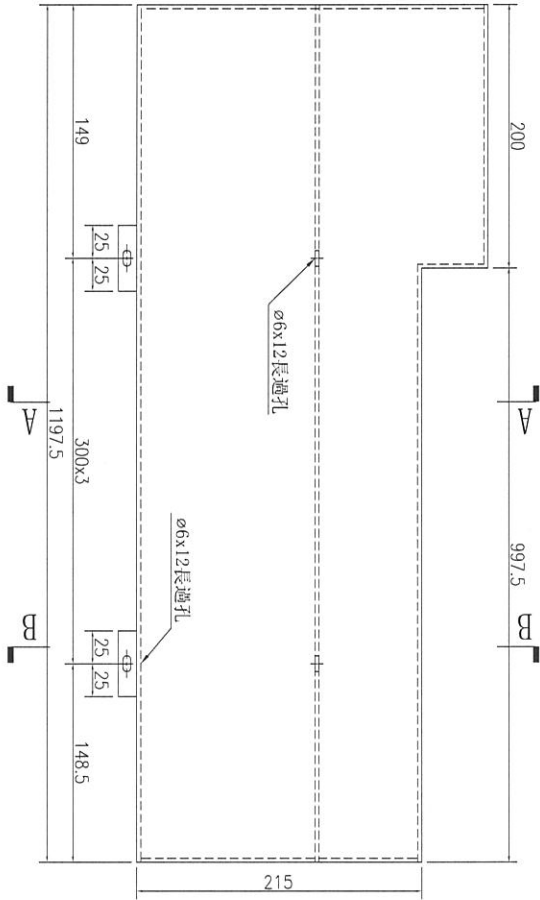
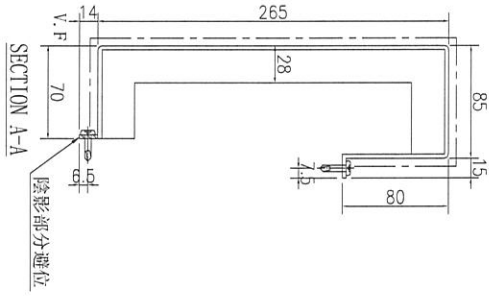

数量	备注
1	

名稱	鋁板加工圖	制圖	林仁安	2023.10.26	修改	A	
材料	3mm 鋁板	復核			日期	2023.11.7	
顏色	UCT309119XLB-3	批准			圖號	J856-RF-LB21	

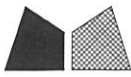

美特鋁質 有限公司
MIDI Aluminium Fabricator Ltd.

角度GBP 與 Framing 不同, 有可能錯:

LB 22, LB 22A
LB 23, LB 23A.

工程號	J-856	地盤	天榮站
-----	-------	----	-----

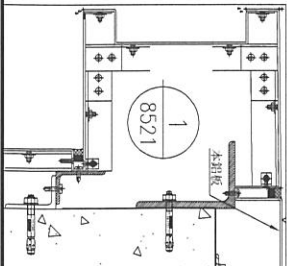
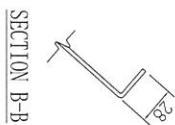
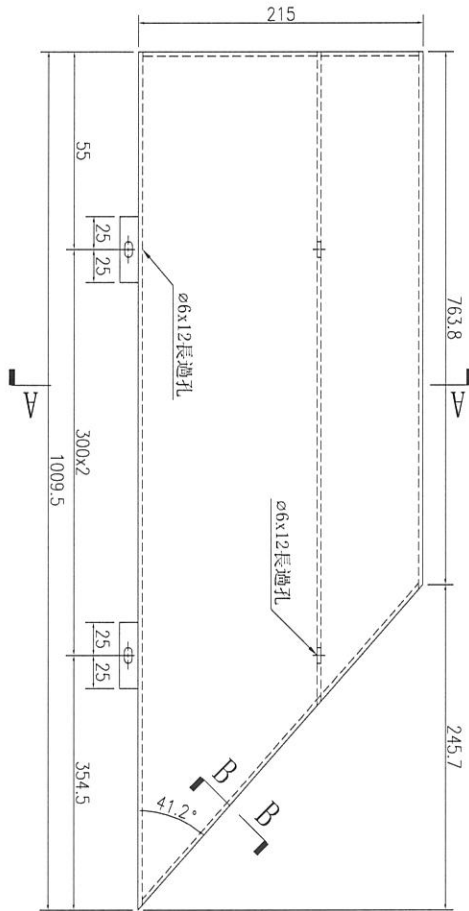
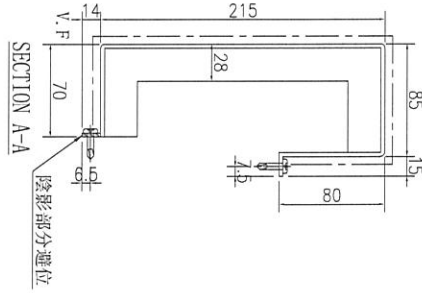

数量	备注
1	

名稱	鋁板加工圖	制圖	林仁安	2023.10.26	修改	A	
材料	3mm鋁板	復核			日期	2023.11.7	
顏色	UCT309119XLB-3	批准			圖號	J856-RF-LB22	



美特鋁質 有限公司
MIDI Aluminium Fabricator Ltd.

角度 GBP 與 Framing 不同, 有可能會錯:

LB 22, LB 22A
LB 23, LB 23A

工程號 J-856 地盤 天榮站

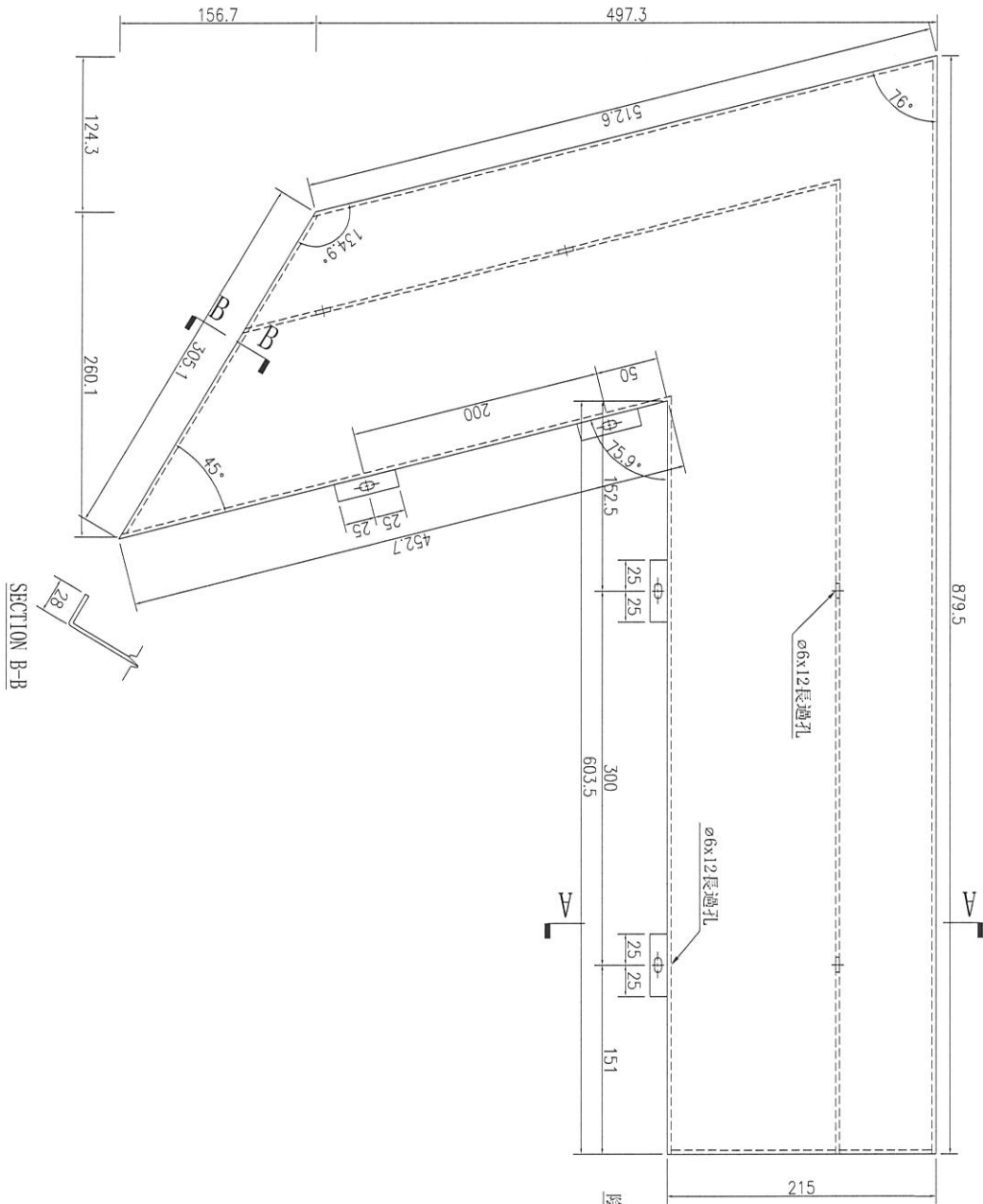

SECTION B-B

A

879.5

A

ø6x12長過孔

ø6x12長過孔

215

SECTION A-A

陰影部分避位

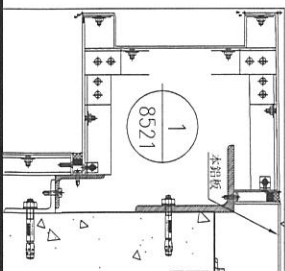
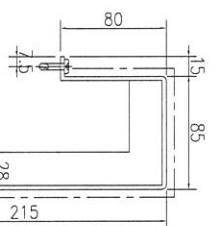

数量	备注
1	

名稱	鋁板加工圖	制圖	林仁安	2023.10.26	修改	A	
材料	3mm鋁板	復核			日期	2023.11.7	
顏色	UCT309119XLB-3	批准			圖號	J856-RF-LB23	



美特鋁質 有限公司
MIDI Aluminium Fabricator Ltd.

工程號

J-856

地盤

天榮站

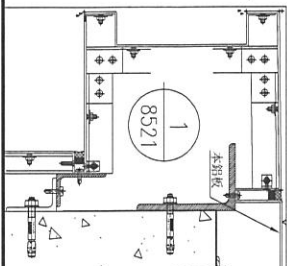
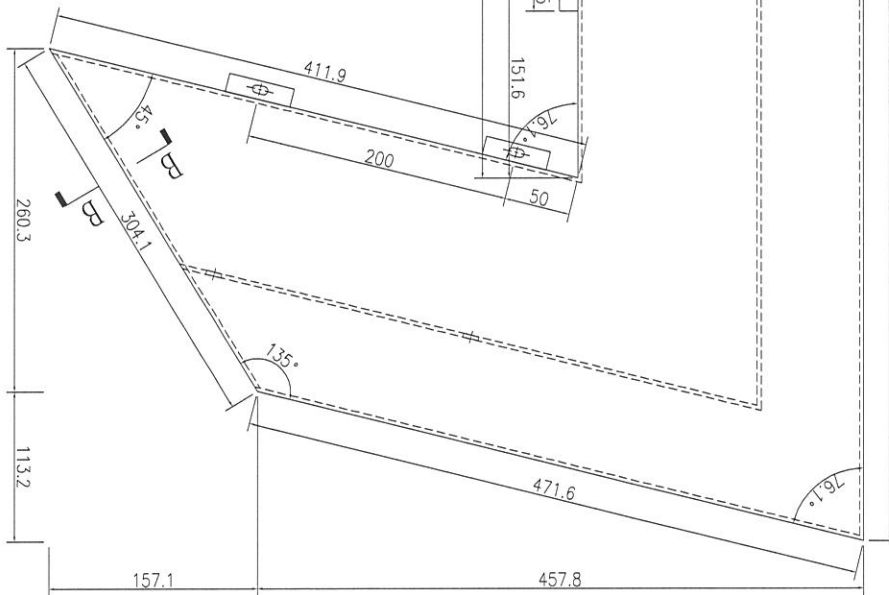
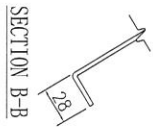
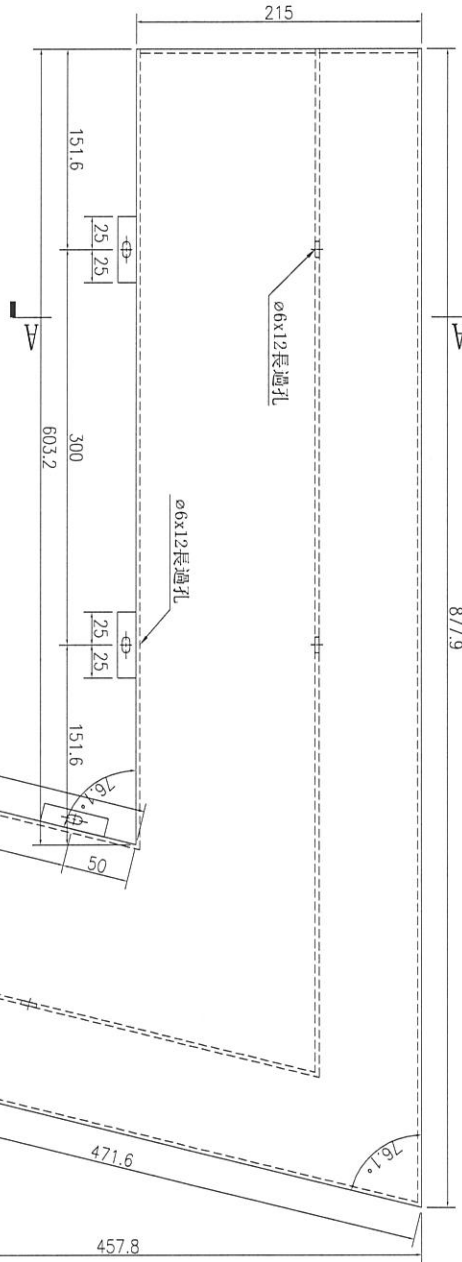
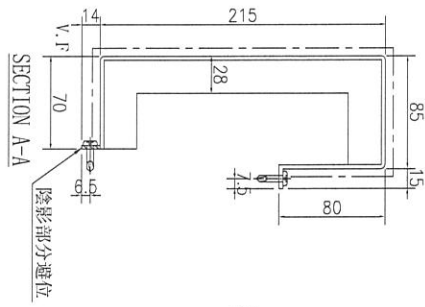

数量	备注
1	

名稱	鋁板加工圖	制圖	林仁安	2023.10.26	修改	A	
材料	3mm鋁板	復核			日期	2023.11.7	
顏色	UCT309119XLB-3 ✓	批准			圖號	J856-RF-LB24 ✓	

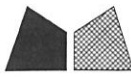

工程號	J-856	地盤	天榮站
-----	-------	----	-----

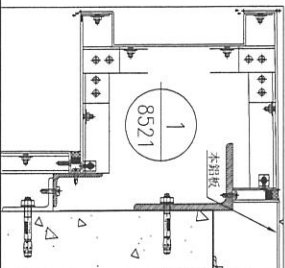
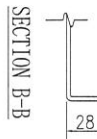
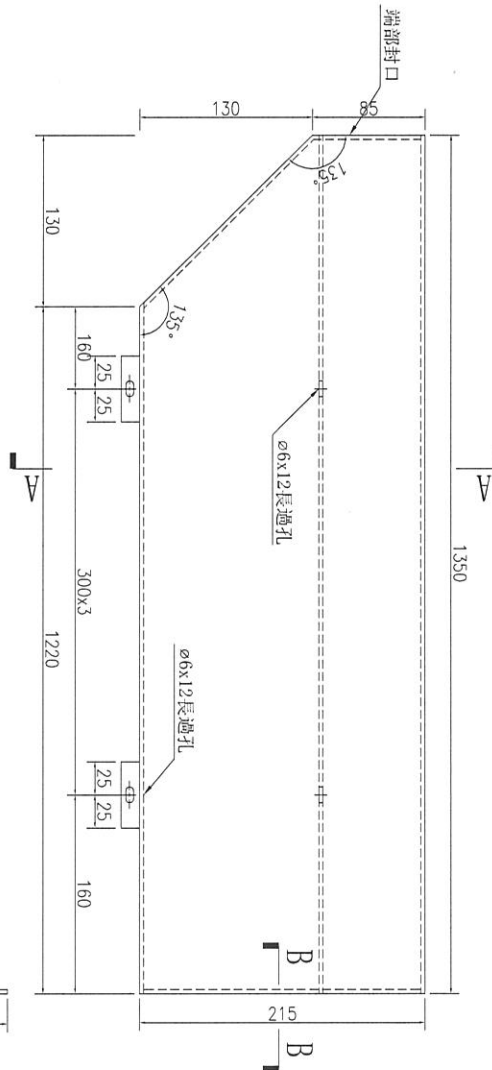
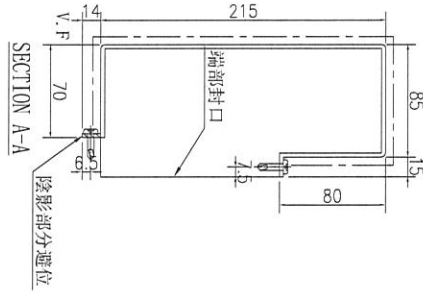

数量	备注
1	

名稱	鋁板加工圖	制圖	林仁安	2023.10.26	修改	A	
材料	3mm 鋁板	復核			日期	2023.11.7	
顏色	UCT309119XLB-3	批准			圖號	J856-RF-LB36	



美特鋁質有限公司
MIDI Aluminium Fabricator Ltd.

工程號	J-856	地盤	天榮站
-----	-------	----	-----

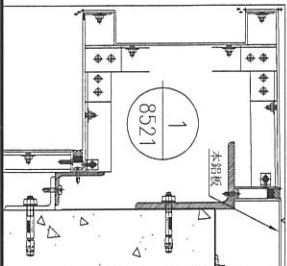
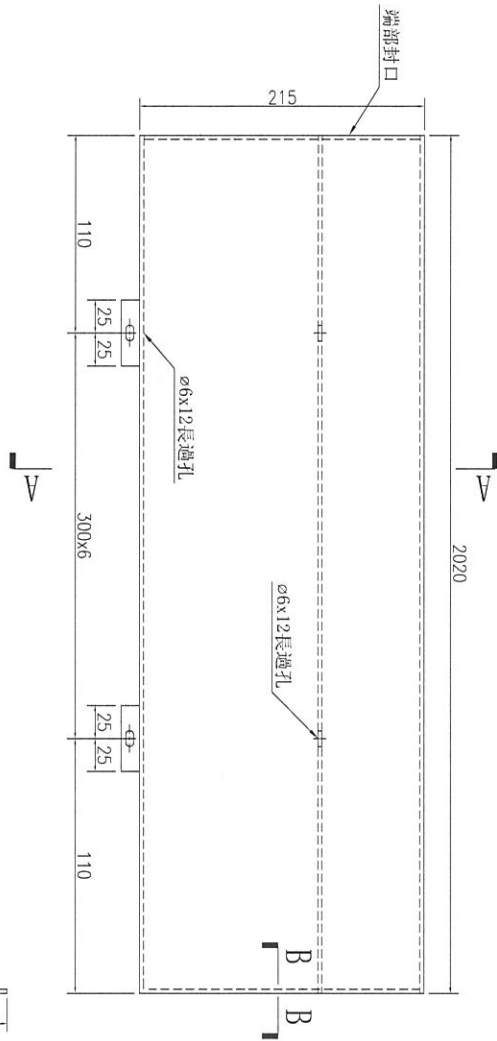
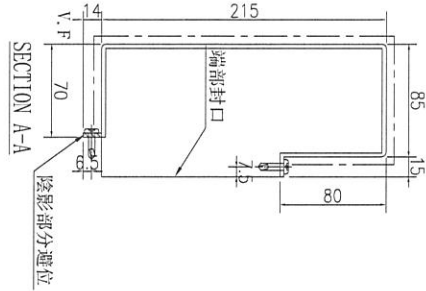

数量	备注
1	

名稱	鋁板加工圖	制圖	林仁安	2023.10.26	修改	A	
材料	3mm 鋁板	復核			日期	2023.11.7	
顏色	UCT309119XLB-3	批准			圖號	J856-RF-LB94	



美特鋁質 有限公司
MIDI Aluminium Fabricator Ltd.

工程號 J-856 地盤 天榮站

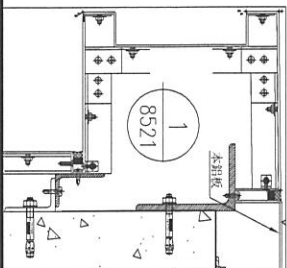
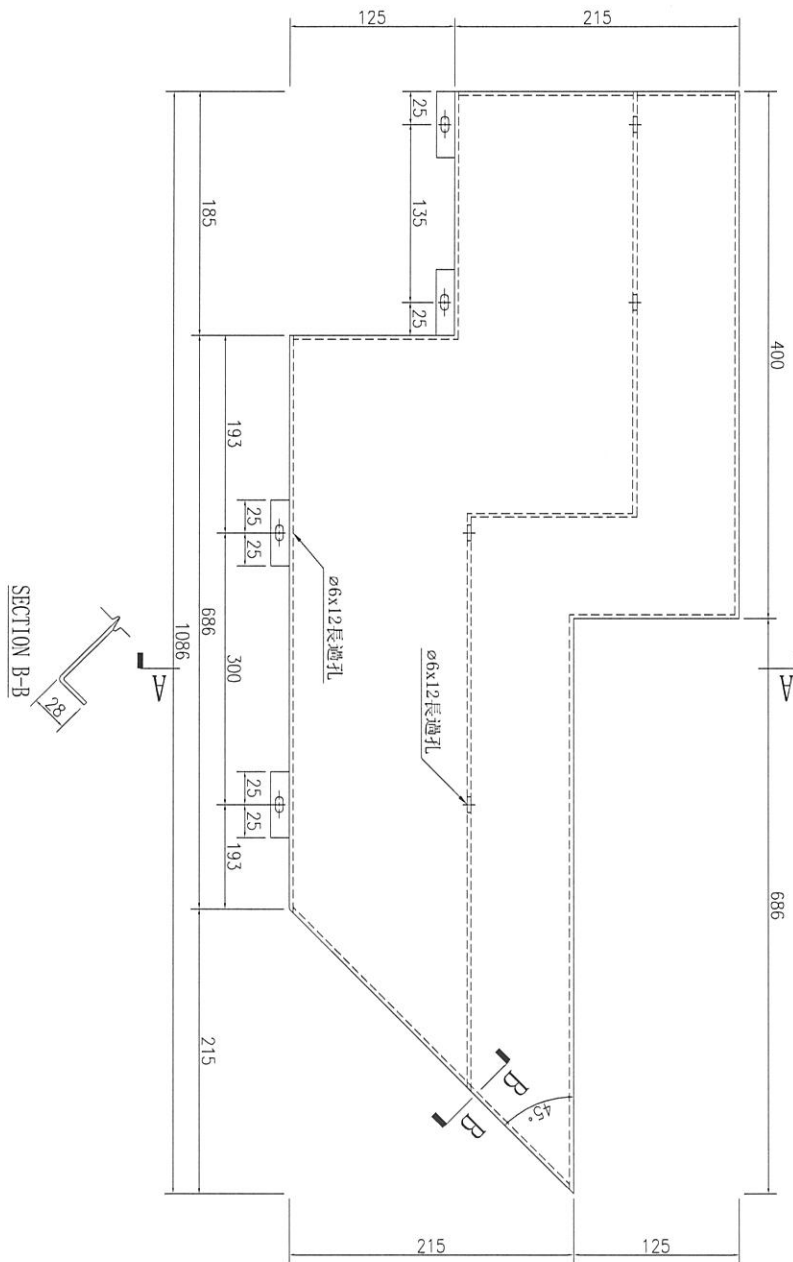
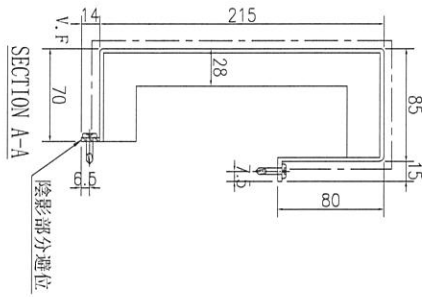

数量	备注
1	

名稱	鋁板加工圖	制圖	林仁安	2023.10.26	修改	A	
材料	3mm鋁板	復核			日期	2023.11.7	
顏色	UCT309119XLB-3	批准			圖號	J856-RF-LB100	



美特鋁質 有限公司
MIDI Aluminium Fabricator Ltd.

工程號 J-856 地盤 天榮站

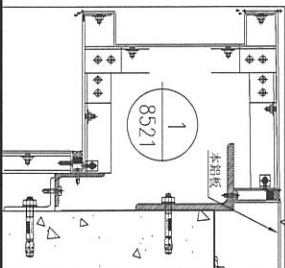
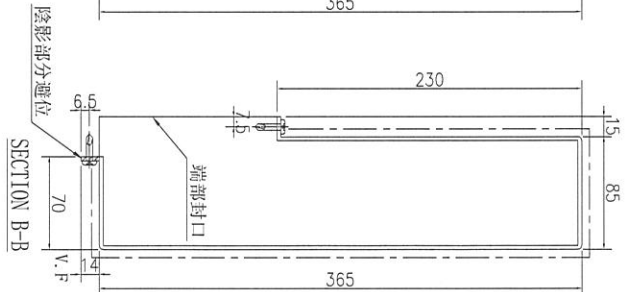
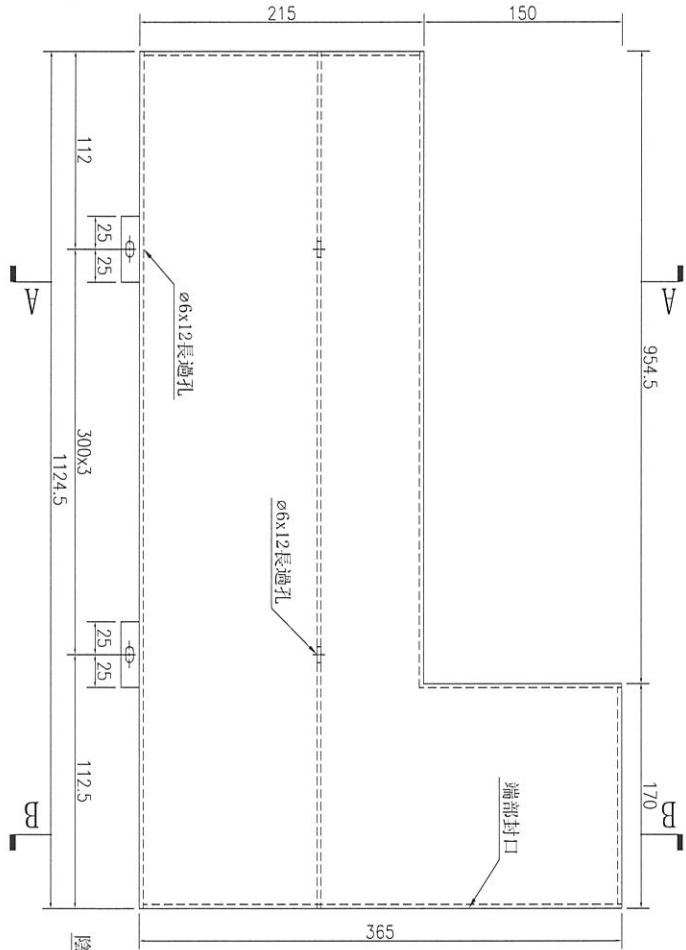
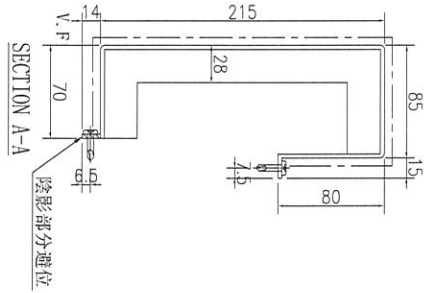

数量	备注
1	

名稱	鋁板加工圖	制圖	林仁安	2023.10.26	修改	A	
材料	3mm鋁板	復核			日期	2023.11.7	
顏色	UCT309119XLB-3	批准			圖號	J856-RF-LB131	



美特鋁質 有限公司
MIDI Aluminium Fabricator Ltd.

工程號 J-856 地盤 天榮站

序號	物料編號	數量	長度L	長度L1	A	N	B
1	J856-RF-LB109	1	1016	941	208	300	208
2	J856-RF-LB135	1	779	704	239.5	300	239.5
3	J856-RF-LB140	1	603.5	528.5	151.75	300	151.75
4	J856-RF-LB145	1	1291	1216	195.5	300	195.5
5	J856-RF-LB148	1	516	441	108	300	108
6	J856-RF-LB154	2	1736	1661	118	300	118
7	J856-RF-LB158	1	856	781	128	300	128
8	J856-RF-LB170	1	1778.5	1703.5	139.25	300	139.25
9	J856-RF-LB172	1	1453.5	1378.5	126.75	300	126.75
10	J856-RF-LB176	1	781	706	90.5	300	90.5
11	J856-RF-LB52	1	1790.5	1715.5	145.25	300	145.25
12	J856-RF-LB55	1	603.5	528.5	151.75	300	151.75
13	J856-RF-LB61	1	1741	1666	120.5	300	120.5
14	J856-RF-LB64	1	816	741	108	300	108
15	J856-RF-LB68	1	1616	1541	208	300	208
16	J856-RF-LB76	1	1791.5	1716.5	145.75	300	145.75
17	J856-RF-LB83	1	1566	1491	183	300	183

SECTION B-B

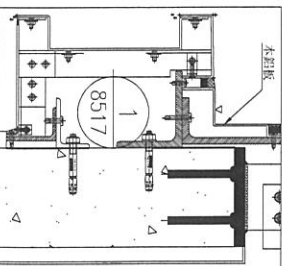
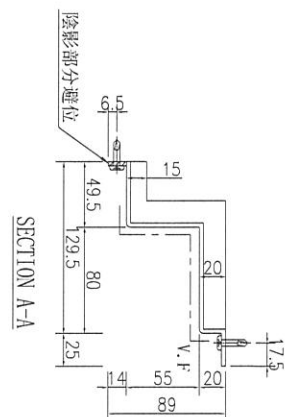
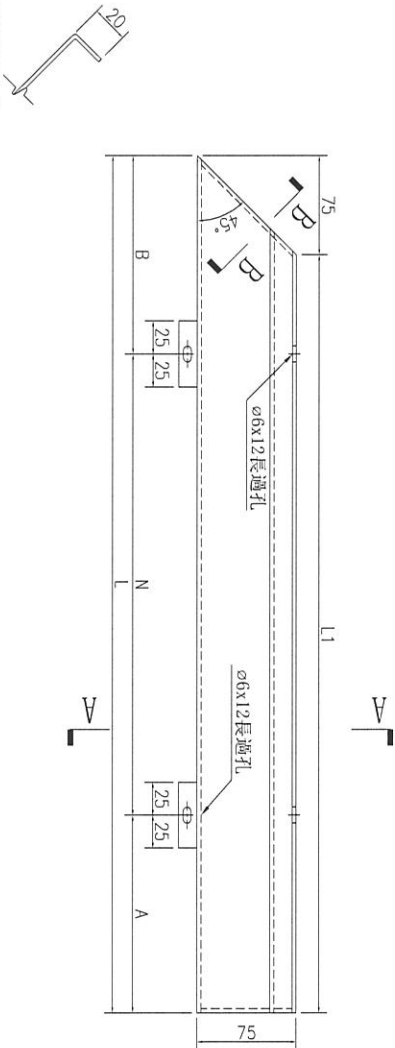

名稱	鋁板加工圖	制圖	林仁安	2023.10.26	修改	A
材料	3mm 鋁板	復核			日期	2023.11.03
顏色	UCT542919XL-3	批准			圖號	J856-RF-LB109



美特鋁質 有限公司
MIDI Aluminium Fabricator Ltd.

工程號 J-856 地盤 天榮站

序號	物料編號	數量	長度L	長度L1	A	N		B
1	J856-RF-LB108	1	678	603	189	300	X 1	189
2	J856-RF-LB134	1	1540.5	1465.5	170.25	300	X 4	170.25
3	J856-RF-LB139	1	1541	1466	170.5	300	X 4	170.5
4	J856-RF-LB153	1	603.5	528.5	151.75	300	X 1	151.75
5	J856-RF-LB157	2	1736	1661	118	300	X 5	118
6	J856-RF-LB161	1	931	856	165.5	300	X 2	165.5
7	J856-RF-LB171	1	1778.5	1703.5	139.25	300	X 5	139.25
8	J856-RF-LB175	1	1128.5	1053.5	114.25	300	X 3	114.25
9	J856-RF-LB54	1	1791	1716	145.5	300	X 5	145.5
10	J856-RF-LB60	1	316	241	108	100	X 1	108
11	J856-RF-LB63	1	1740.5	1665.5	120.25	300	X 5	120.25
12	J856-RF-LB67	1	1086	1011	93	300	X 3	93
13	J856-RF-LB71	1	1616	1541	208	300	X 4	208
14	J856-RF-LB78	1	1791	1716	145.5	300	X 5	145.5

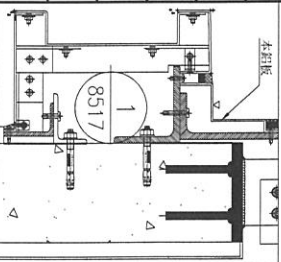
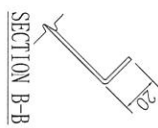
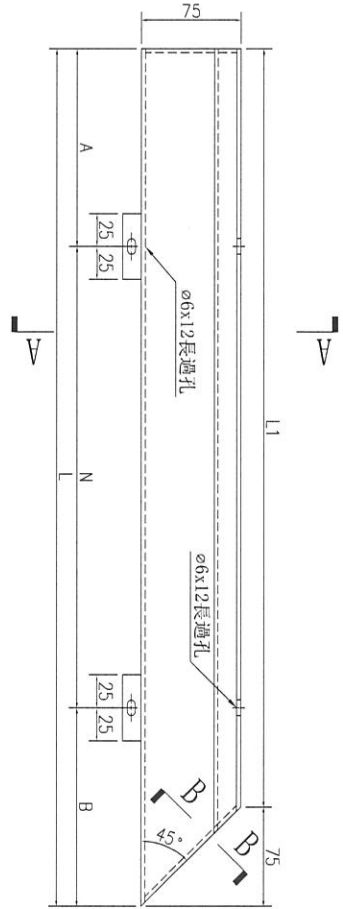
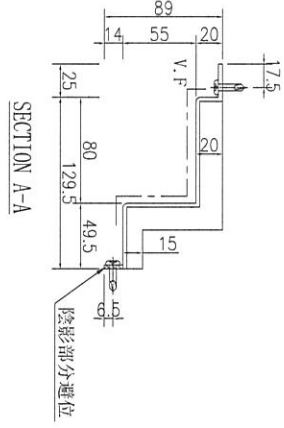

名稱	鋁板加工圖	制圖	林仁安	2023.10.26	修改	A
材料	3mm 鋁板	復核			日期	2023.11.03
顏色	UCT542919XL-3	批准			圖號	J856-RF-LB108



美特鋁質 有限公司
MIDI Aluminium Fabricator Ltd.

工程號 J-856 地盤 天榮站

序號	物料編號	數量	長度L	長度L1	A	N		B
1	J856-RF-LB144	1	872.5	797.5	98.75	300	X 2	98.75
2	J856-RF-LB75	1	771.5	696.5	198.25	300	X 1	198.25
3	J856-RF-LB82	1	816	741	220.5	300	X 1	220.5

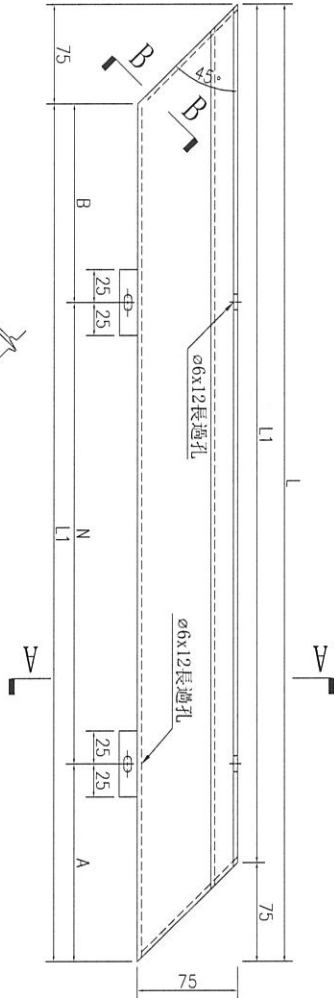
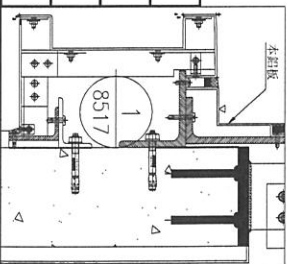

SECTION B-B

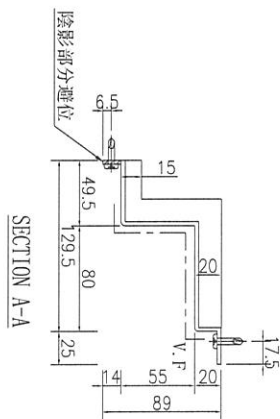

SECTION A-A

名稱	鋁板加工圖	制圖	林仁安	2023.10.26	修改	A	B
材料	3mm 鋁板	復核			日期	2023.11.03	2023.11.06
顏色	UCT542919XL-3	批准			圖號	J856-RF-LB144	



美特鋁質 有限公司
MIDI Aluminium Fabricator Ltd.

工程號 J-856 地盤 天榮站

序號	物料編號	數量	長度L	A	N	B
1	J856-RF-LB133	1	1655	77.5	300	77.5
2	J856-RF-LB138	1	1655	77.5	300	77.5
3	J856-RF-LB155	8	1850	175	300	175
4	J856-RF-LB156	2	1860	180	300	180
5	J856-RF-LB53	1	1905	202.5	300	202.5
6	J856-RF-LB62	1	1855	27.5	300	27.5
7	J856-RF-LB69	2	1730	50	300	180
8	J856-RF-LB70	2	1780	70	300	210
9	J856-RF-LB77	1	1904.5	202.25	300	202.25
10	J856-RF-LB84	1	1685	30	300	155
11	J856-RF-LB85	1	1680	30	300	150

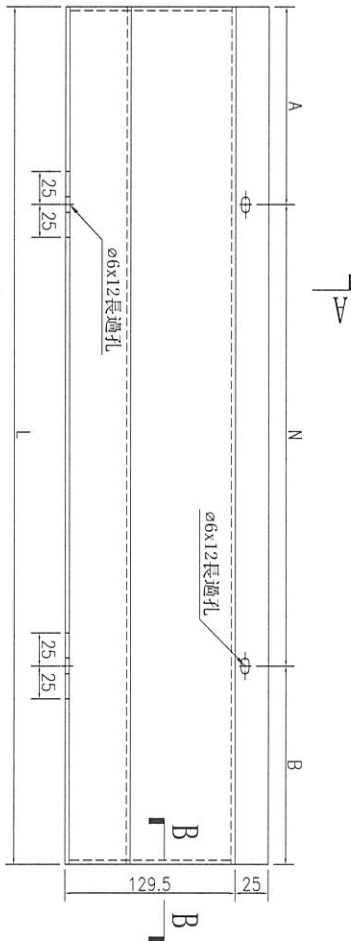
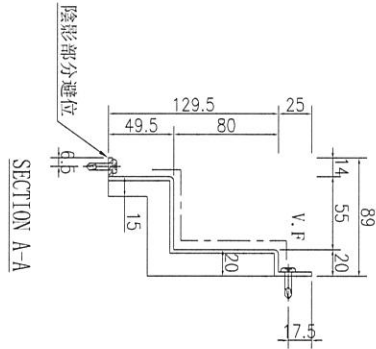
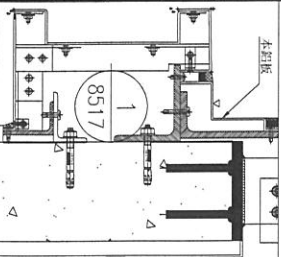

SECTION B-B

名稱	鋁板加工圖	制圖	林仁安	2023.10.26	修改	A	B
材料	3mm 鋁板	復核			日期	2023.11.03	2023.11.06
顏色	UCT542919XL-3	批准			圖號	J856-RF-LB133	



美特鋁質 有限公司
MIDI Aluminium Fabricator Ltd.

工程號	J-856	地盤	天榮站
-----	-------	----	-----

序號	物料編號	數量	長度L	長度L1	A	N	B
1	J856-RF-LB107	1	973	898	149	300	149
2	J856-RF-LB137	1	1836	1761	130.5	300	130.5
3	J856-RF-LB142	1	923	848	124	300	124
4	J856-RF-LB150	1	923.5	848.5	124.25	300	124.25
5	J856-RF-LB152	1	898.5	823.5	111.75	300	111.75
6	J856-RF-LB174	1	1423.5	1348.5	224.25	300	224.25
7	J856-RF-LB57	1	823.5	748.5	50	300	98.5
8	J856-RF-LB59	1	611	536	168	200	168
9	J856-RF-LB73	1	923.5	848.5	124.25	300	124.25
10	J856-RF-LB80	1	823.5	748.5	74.25	300	74.25

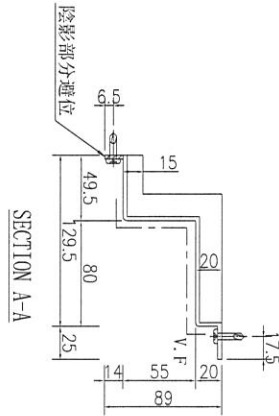
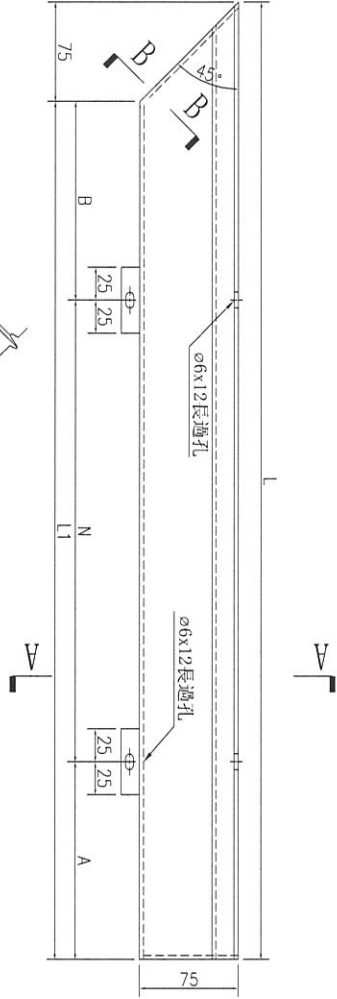
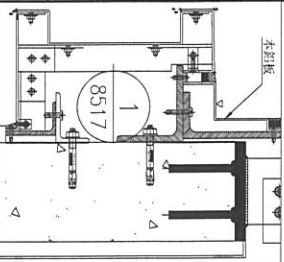

名稱	鋁板加工圖	制圖	林仁安	2023.10.26	修改	A
材料	3mm 鋁板	復核			日期	2023.11.03
顏色	UCT542919XL-3	批准			圖號	J856-RF-LB107



美特鋁質 有限公司
MIDI Aluminium Fabricator Ltd.

工程號 J-856 地盤 天榮站

序號	物料編號	數量	長度L	長度L1	A	N		B
1	J856-RF-LB72	1	696.5	621.5	100	300	X	221.5
2	J856-RF-LB79	1	541.5	466.5	25	300	X	141.5

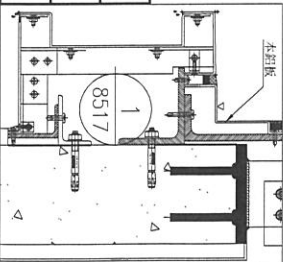

SECTION B-B

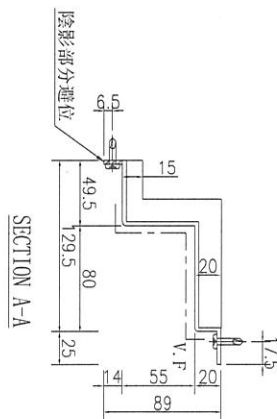
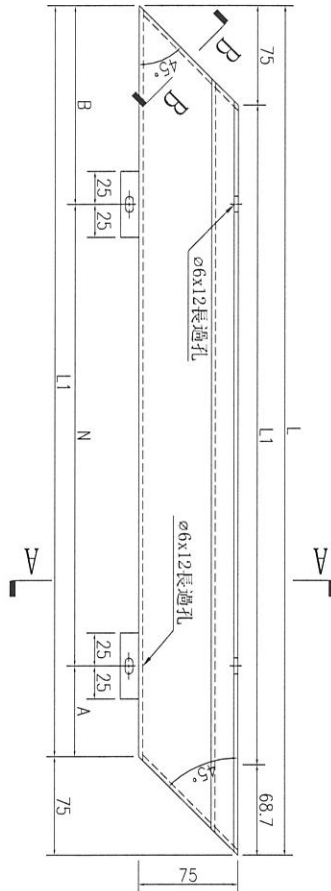
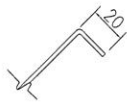

名稱	鋁板加工圖	制圖	林仁安	2023.11.03	修改		
材料	3mm 鋁板	復核			日期		
顏色	UCT542919XL-3	批准			圖號	J856-RF-LB72	



美特鋁質 有限公司
MIDI Aluminium Fabricator Ltd.

工程號	J-856	地盤	天榮站
-----	-------	----	-----

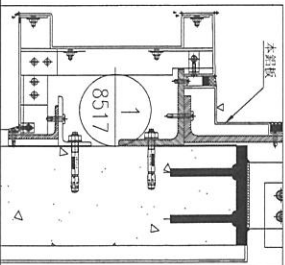
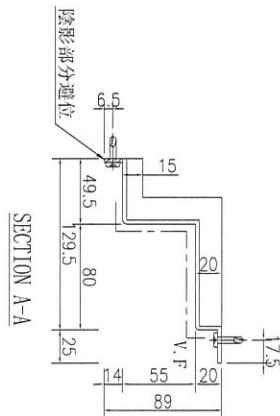
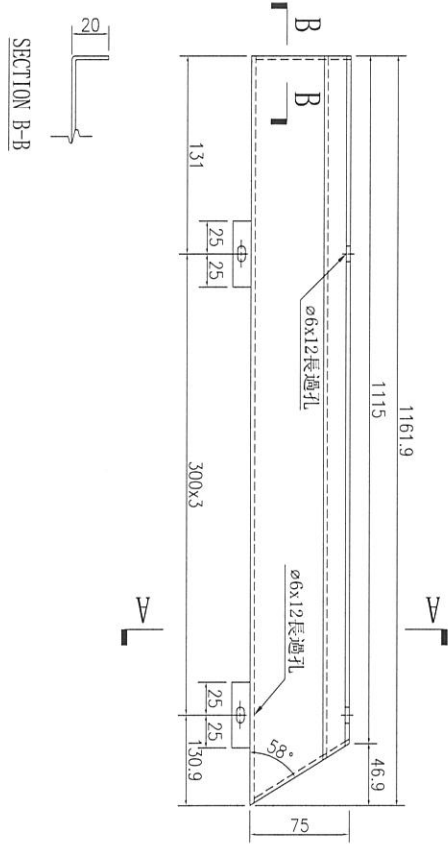

数量	1
备注	

名稱	鋁板加工圖	制圖	林仁安	2023.11.03	修改		
材料	3mm 鋁板	復核			日期		
顏色	UCT542919XL-3	批准			圖號	J856-RF-LB66	



美特鋁質 有限公司
MIDI Aluminium Fabricator Ltd.

工程號

J-856

地盤

天樂站

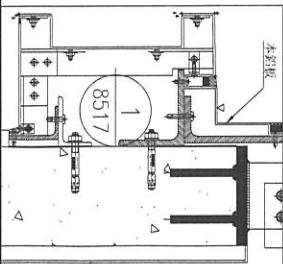
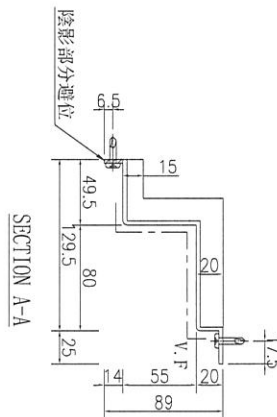
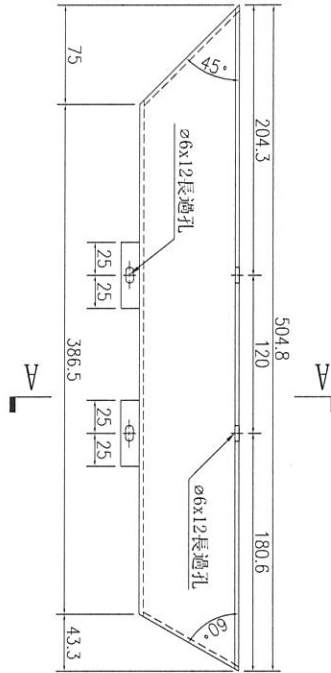

数量	备注
1	

名稱	鋁板加工圖	制圖	林仁安	2023.11.03	修改		
材料	3mm 鋁板	復核			日期		
顏色	UCT542919XL-3	批准			圖號	J856-RF-LB65	