



工程指示 / 要求簡箋 ENGINEER INSTRUCTIONS(E.I.)

工程指示編號:	EI-6886	修改版本:	-
	HK-2432		
工程編號:	J 856	工程名稱:	天榮站
收件人:	生統	發件人:	Jingo
工程項目:	隔音窗 - 售樓處鋁料 "急"	日期:	25/10/2023

<input checked="" type="checkbox"/> 原合約工程包	<input type="checkbox"/> 原合約工程加 / 減賬 QT-	<input type="checkbox"/> 新工程報價 QT-
--	--	------------------------------------

信件批核號碼/圖紙參考編號:	批核模具圖紙編號:
客戶指示附件:	管理內部批簽署:

<input type="checkbox"/> 初步鋁料 B.M.	<input type="checkbox"/> 加工拆圖, 然後生產	<input type="checkbox"/> 尺寸表
<input type="checkbox"/> 正式鋁料 B.M.	<input type="checkbox"/> 技術上資料/指示	<input type="checkbox"/> 報價
<input type="checkbox"/> 配件 B.M.	<input type="checkbox"/> 樣辦或貨品說明書	<input type="checkbox"/> 分判合約
<input type="checkbox"/> 其他:		

內容: 隔音窗廠做售樓處樣板用 請按圖生產 (如有需要可參考原EI6503) 貨送南昌V walk 售樓處, 車場限高4.5m 冼生97869202 / 張生96614002
完成上列要求日期: 28/10/2023

國內

<input type="checkbox"/> 生產技術總監	<input type="checkbox"/> 連附件	<input checked="" type="checkbox"/> 技術部	<input type="checkbox"/> 連附件	<input type="checkbox"/> 生產部	<input type="checkbox"/> 連附件
<input type="checkbox"/> 採購部	<input type="checkbox"/> 連附件	<input checked="" type="checkbox"/> 生產統籌部	<input type="checkbox"/> 連附件	<input type="checkbox"/> 報關組	<input type="checkbox"/> 連附件
<input type="checkbox"/> 質檢部	<input type="checkbox"/> 連附件	<input type="checkbox"/> 會計部	<input type="checkbox"/> 連附件	<input type="checkbox"/> 機械設計部	<input type="checkbox"/> 連附件
<input type="checkbox"/> 香港辦	<input type="checkbox"/> 連附件	<input type="checkbox"/> 其他:			

香港

<input type="checkbox"/> 行政部	<input type="checkbox"/> 連附件	<input type="checkbox"/> 會計部	<input type="checkbox"/> 連附件	<input checked="" type="checkbox"/> 統籌部	<input checked="" type="checkbox"/> 連附件	<input type="checkbox"/> 工程部	<input type="checkbox"/> 連附件
<input type="checkbox"/> 採購部	<input type="checkbox"/> 連附件	<input type="checkbox"/> QS部	<input type="checkbox"/> 連附件	<input type="checkbox"/> 地盤管理	<input type="checkbox"/> 連附件	<input type="checkbox"/> 維修部	<input type="checkbox"/> 連附件

*發件人簽署: Jingo	*組別成員批核簽署:
傳遞編號:	項目經理簽署:



美特鋁質 有限公司
MIDI Aluminium Fabricator Ltd.

序號	物料編號	使用位置	數量	高度L	EQ	M	x	N
1	WQ-01L	AW-A02b	1	1680.5	140.25	300	x	4
2	WQ-01L	AW-A04c	1	1680.5	140.25	300	x	4
3	WQ-02L	AW-A05a	1	2245.5	122.75	300	x	6

工程號 J856 地盤 天榮站

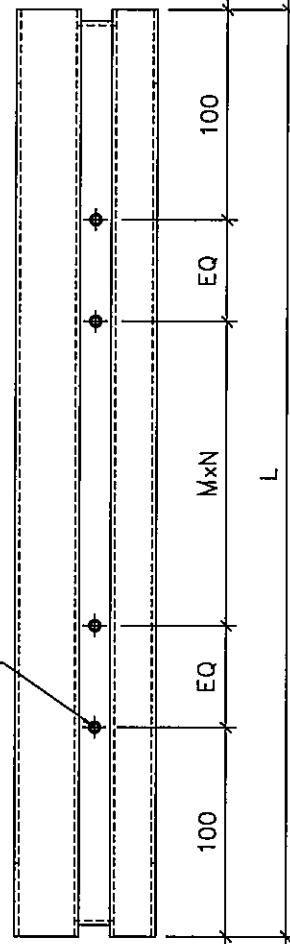
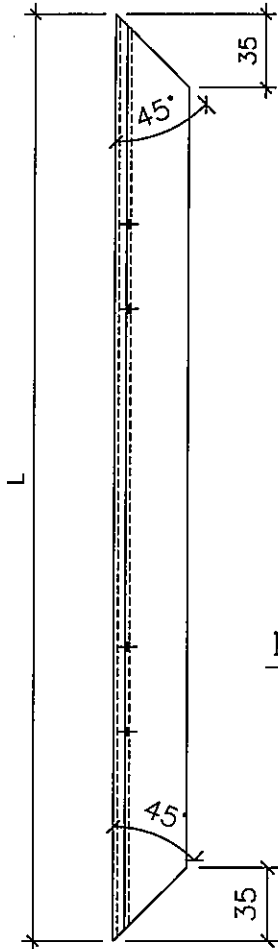

M4平頭孔(用于内外框组装)

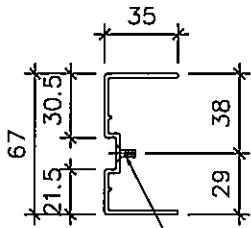

M4*10平頭機絲

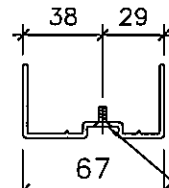

M4*10平頭機絲

室外

名稱	吊趟外框企料	制圖	黃瓊玉	2023.07.11	修改			
材料	X86494	復核	謝永林	2023.07.12	日期			
顏色	中灰色 (UCT542919XL-3)	批准			圖號	WQ-01L		



美特鋁質 有限公司
MIDI Aluminium Fabricator Ltd.

序號	物料編號	使用位置	數量	高度L	EQ	M	x	N
1	WQ-01R	AW-A02b	1	1680.5	140.25	300	x	4
2	WQ-01R	AW-A04c	1	1680.5	140.25	300	x	4
3	WQ-02R	AW-A05a	1	2245.5	122.75	300	x	6

工程號 J856 | 地盤 天榮站

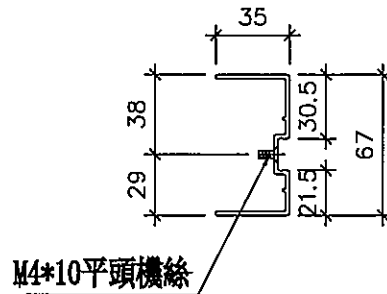
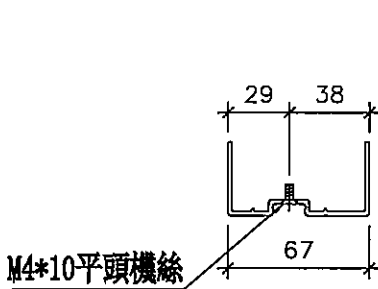
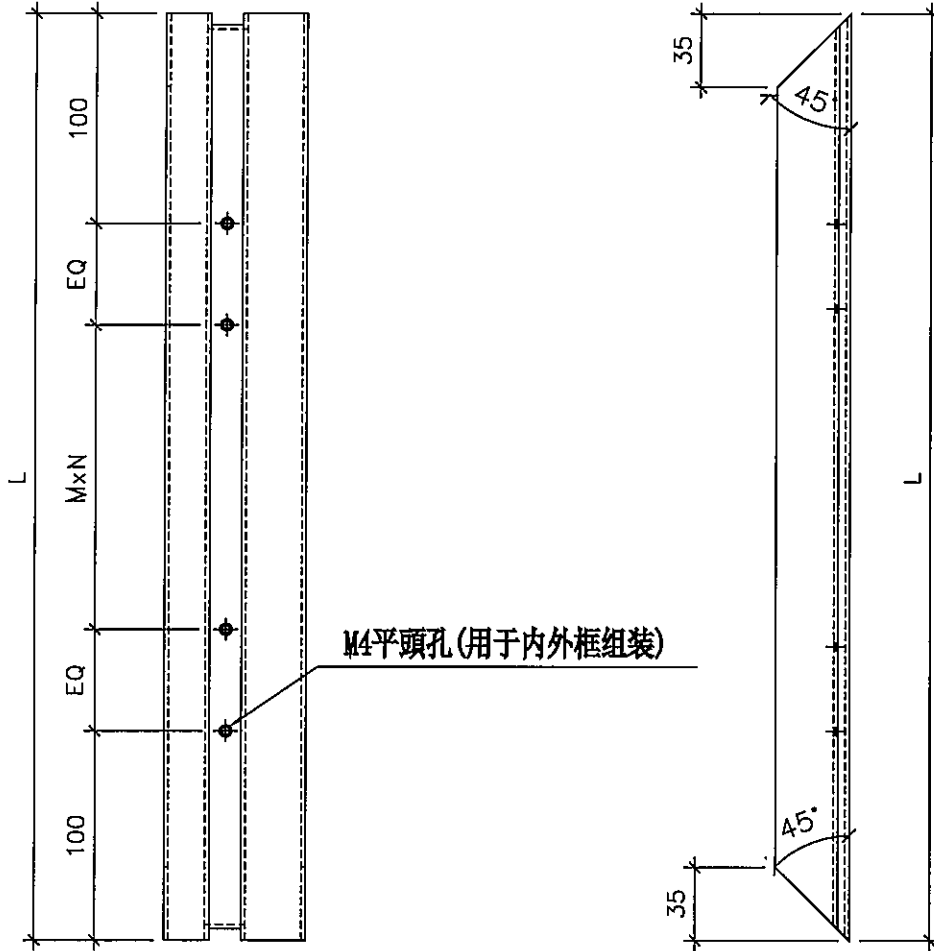

室外

名稱	吊趟外框企料	制圖	黃瓊玉	2023.07.11	修改			
材料	X86494	復核	謝永林	2023.07.12	日期			
顏色	中灰色 (UCT542919XL-3)	批准			圖號	WQ-01R		



美特鋁質 有限公司
MIDI Aluminium Fabricator Ltd.

工程號 J856 地盤 天榮站

序號	物料編號	使用位置	數量	長度L	EQ	M	x	N
1	W1-01a	AW-A02b	1	715	107.5	300	x	1
2	W1-02a	AW-A04c	1	815	157.5	300	x	1
3	WH-03a	AW-A05a	1	1347	123.5	300	x	3

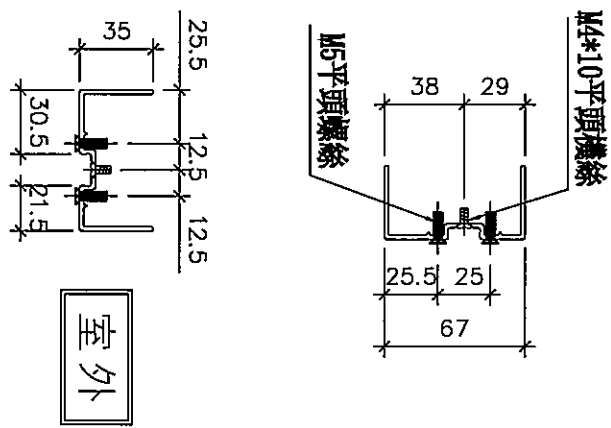
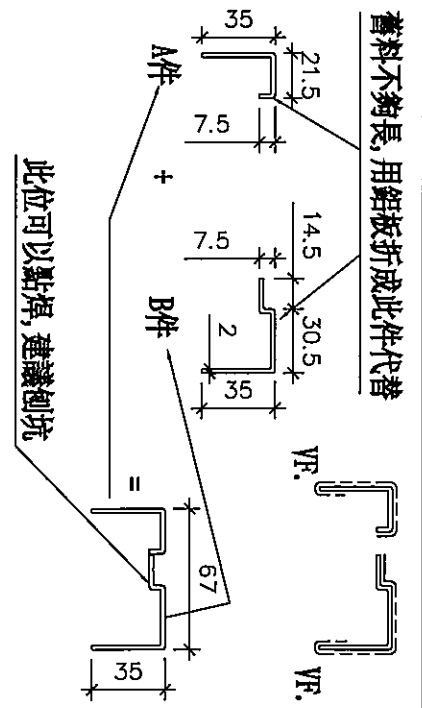
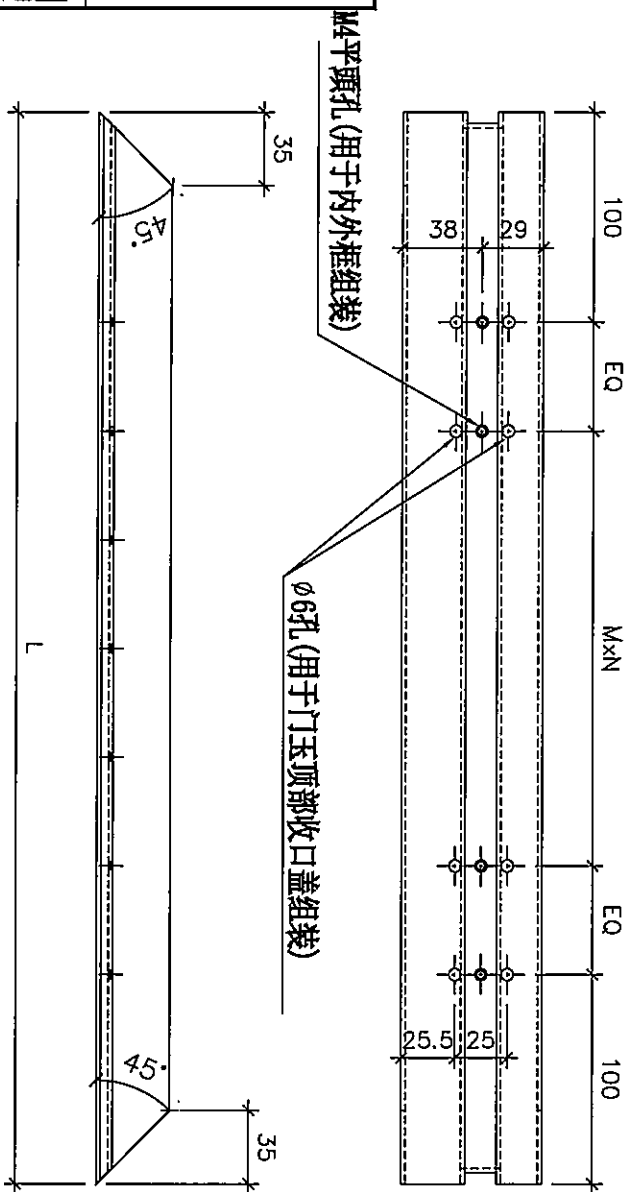

鋁折件修改安裝示意圖

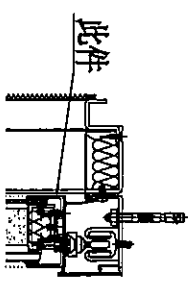

名稱	吊趟外框底橫	制圖	黃瓊玉	2023.07.11	修改	A		
材料	X86494	復核	謝永林	2023.07.12	日期	23.08.01		
顏色	中灰色 (UCT542919XL-3)	批准			圖號	WH-01a		