



工程指示 / 要求簡箋 ENGINEER INSTRUCTIONS(E.I.)

|         |                   |       |             |
|---------|-------------------|-------|-------------|
| 工程指示編號: | EI- 6857          | 修改版本: | -           |
|         | HK- 2351          |       |             |
| 工程編號:   | J 856             | 工程名稱: | TSWTL23 天榮  |
| 收件人:    | 生統/Maggie姐/林仁安    | 發件人:  | Thomas Wong |
| 工程項目:   | T1-T3 通天幕牆鐵件BM連拆圖 | 日期:   | 18/10/2023  |

|  |  |                                    |
|--|--|------------------------------------|
| <input checked="" type="checkbox"/> 原合約工程包 | <input type="checkbox"/> 原合約工程加 / 減賬 QT- | <input type="checkbox"/> 新工程報價 QT- |
|--|--|------------------------------------|

|                |           |
|----------------|-----------|
| 信件批核號碼/圖紙參考編號: | 批核模具圖紙編號: |
| 客戶指示附件:        | 管理內部批簽署:  |

|                                    |                                     |                               |
|------------------------------------|-------------------------------------|-------------------------------|
| <input type="checkbox"/> 初步鋁料 B.M. | <input type="checkbox"/> 加工拆圖, 然後生產 | <input type="checkbox"/> 尺寸表  |
| <input type="checkbox"/> 正式鋁料 B.M. | <input type="checkbox"/> 技術上資料/指示   | <input type="checkbox"/> 報價   |
| <input type="checkbox"/> 配件 B.M.   | <input type="checkbox"/> 樣辦或貨品說明書   | <input type="checkbox"/> 分判合約 |
| <input type="checkbox"/> 其他:       |                                     |                               |

內容: T1-T3 通天幕牆鐵件BM連拆圖  
請按附件優先生產T3 之後T2 最後T1  
為配合工地拆棚架,T3 鐵件要求下星期四/五送抵地盤  
T2 - 30/10  
T1 - 2024年3月  
鑄造通知 5K 睇 鑄件 (親臨或視察); 鑄件比率: Visual 100% MPI 2%  
完成上列要求日期: 21/10/2023

急

國內

|   |   |   |   |                                |                              |
|---|---|---|---|--------------------------------|------------------------------|
| <input type="checkbox"/> 生產技術總監         | <input type="checkbox"/> 連附件            | <input checked="" type="checkbox"/> 技術部     | <input checked="" type="checkbox"/> 連附件 | <input type="checkbox"/> 生產部   | <input type="checkbox"/> 連附件 |
| <input type="checkbox"/> 採購部            | <input type="checkbox"/> 連附件            | <input checked="" type="checkbox"/> 生產統籌部   | <input checked="" type="checkbox"/> 連附件 | <input type="checkbox"/> 報關組   | <input type="checkbox"/> 連附件 |
| <input type="checkbox"/> 質檢部            | <input type="checkbox"/> 連附件            | <input type="checkbox"/> 會計部                | <input type="checkbox"/> 連附件            | <input type="checkbox"/> 機械設計部 | <input type="checkbox"/> 連附件 |
| <input checked="" type="checkbox"/> 香港辦 | <input checked="" type="checkbox"/> 連附件 | <input checked="" type="checkbox"/> 其他: 林仁安 |   |                                |                              |

|                              |                              |                              |                              |                               |                              |                              |                              |
|------------------------------|------------------------------|------------------------------|------------------------------|-------------------------------|------------------------------|------------------------------|------------------------------|
| <input type="checkbox"/> 行政部 | <input type="checkbox"/> 連附件 | <input type="checkbox"/> 會計部 | <input type="checkbox"/> 連附件 | <input type="checkbox"/> 統籌部  | <input type="checkbox"/> 連附件 | <input type="checkbox"/> 工程部 | <input type="checkbox"/> 連附件 |
| <input type="checkbox"/> 採購部 | <input type="checkbox"/> 連附件 | <input type="checkbox"/> QS部 | <input type="checkbox"/> 連附件 | <input type="checkbox"/> 地盤管理 | <input type="checkbox"/> 連附件 | <input type="checkbox"/> 維修部 | <input type="checkbox"/> 連附件 |

|         |   |            |  |
|---------|---|------------|--|
| *發件人簽署: | 瑋 | *組別成員批核簽署: |  |
| 傳遞編號:   |   | 項目經理簽署:    |  |

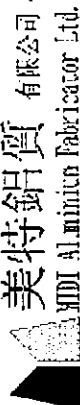
|  美特鋁質 有限公司<br>MIDI Aluminium Fabricator Ltd. |      | 工程號:         | J-856     | 計算: | LRA | 日期:      | 2023/10/17 | 送呈:--   |                |          |    |
|---|------|--------------|-----------|-----|-----|----------|------------|---------|----------------|----------|----|
| 地盤名稱:   |      | 天榮站          | 核對:       |     |     | 日期:      |            | 副本:     |                |          |    |
| 項目類別:   |      | 幕牆鐵件         | 批准:       |     |     | 日期:      |            |         |                |          |    |
| 修改版次:   |      |              | A/C Code: |     |     | 鐵件總重量KG: |            | 7558.80 |                |          |    |
| BM編號:   |      |              |           |     |     |          |            |         | 此BM依據最新施工圖資料計算 |          |    |
| 序號  | 修改內容 | 鐵件圖號         | 圖紙名稱      | 顏色  | 實用  | 後備       | 總數         | 單位      | 單件 (kg)        | 總重量 (kg) | 備註 |
| 1   |      | T2-4003-TJ2  | 鐵件加工圖     | 熱浸鋅 | 1   | 0        | 1          | 件       | 21.964         | 21.964   |    |
| 2   |      | T2-4003-TJ3  | 鐵件加工圖     | 熱浸鋅 | 1   | 0        | 1          | 件       | 75.693         | 75.693   |    |
| 3   |      | T2-4003-TJ5  | 鐵件加工圖     | 熱浸鋅 | 1   | 0        | 1          | 件       | 73.517         | 73.517   |    |
| 4   |      | T2-4003-TJ6  | 鐵件加工圖     | 熱浸鋅 | 1   | 0        | 1          | 件       | 21.927         | 21.927   |    |
| 5   |      | T2-4004-TJ1  | 鐵件加工圖     | 熱浸鋅 | 1   | 0        | 1          | 件       | 125.676        | 125.676  |    |
| 6   |      | T2-4004-TJ6  | 鐵件加工圖     | 熱浸鋅 | 1   | 0        | 1          | 件       | 118.108        | 118.108  |    |
| 7   |      | T2-4004-TJ1a | 鐵件加工圖     | 熱浸鋅 | 1   | 0        | 1          | 件       | 85.586         | 85.586   |    |
| 8   |      | T2-4004-TJ6a | 鐵件加工圖     | 熱浸鋅 | 1   | 0        | 1          | 件       | 82.272         | 82.272   |    |
| 11  |      | T2-4003-TJ1  | 鐵件加工圖     | 熱浸鋅 | 1   | 0        | 1          | 件       | 18.209         | 18.209   |    |
| 9   |      | T2-4003-TJ2a | 鐵件加工圖     | 熱浸鋅 | 1   | 0        | 1          | 件       | 58.014         | 58.014   |    |
| 10  |      | T2-4003-TJ3a | 鐵件加工圖     | 熱浸鋅 | 1   | 0        | 1          | 件       | 12.723         | 12.723   |    |
| 12  |      | T2-4003-TJ5a | 鐵件加工圖     | 熱浸鋅 | 1   | 0        | 1          | 件       | 55.772         | 55.772   |    |
| 13  |      | T2-4003-TJ6a | 鐵件加工圖     | 熱浸鋅 | 1   | 0        | 1          | 件       | 11.729         | 11.729   |    |
| 16  |      | T2-4003-TJ1a | 鐵件加工圖     | 熱浸鋅 | 1   | 0        | 1          | 件       | 15.173         | 15.173   |    |
| 14  |      | T2-4003-TJ2b | 鐵件加工圖     | 熱浸鋅 | 1   | 0        | 1          | 件       | 50.683         | 50.683   |    |
| 15  |      | T2-4003-TJ3b | 鐵件加工圖     | 熱浸鋅 | 1   | 0        | 1          | 件       | 11.379         | 11.379   |    |
| 17  |      | T2-4003-TJ5b | 鐵件加工圖     | 熱浸鋅 | 1   | 0        | 1          | 件       | 54.826         | 54.826   |    |
| 18  |      | T2-4003-TJ6b | 鐵件加工圖     | 熱浸鋅 | 1   | 0        | 1          | 件       | 10.784         | 10.784   |    |
| 19  |      | T2-4003-TJ5d | 鐵件加工圖     | 熱浸鋅 | 1   | 0        | 1          | 件       | 54.826         | 54.826   |    |
| 20  |      | T2-4003-TJ6d | 鐵件加工圖     | 熱浸鋅 | 1   | 0        | 1          | 件       | 10.784         | 10.784   |    |

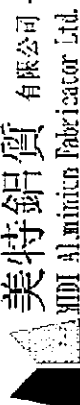
|  <b>美特鋁質</b> 有限公司<br>MIDI Aluminum Fabricator Ltd. |      | 工程號:           | J-856 | 計算:       | LRA | 日期:      | 2023/10/17 | 送呈:--   |         |          |    |
|---|------|----------------|-------|-----------|-----|----------|------------|---------|---------|----------|----|
| 地盤名稱:   |      | 天榮站            |       | 核對:       |     | 日期:      |            | 副本:     |         |          |    |
| 項目類別:   |      | 幕牆鐵件           |       | 批准:       |     | 日期:      |            |         |         |          |    |
| 修改版次:   |      |                |       | A/C Code: |     | 鐵件總重量KG: |            | 7558.80 |         |          |    |
| BM編號:   |      | 此BM依據最新施工圖資料計算 |       |           |     |          |            |         |         |          |    |
| 序號  | 修改內容 | 鐵件圖號           | 圖紙名稱  | 顏色        | 實用  | 後備       | 總數         | 單位      | 單件 (kg) | 總重量 (kg) | 備注 |
| 21  |      | T2-4003-TJ5e   | 鐵件加工圖 | 熱浸鋅       | 1   | 0        | 1          | 件       | 52.556  | 52.556   |    |
| 22  |      | T2-4003-TJ6e   | 鐵件加工圖 | 熱浸鋅       | 1   | 0        | 1          | 件       | 11.956  | 11.956   |    |
| 23  |      | T2-4003-TJ1b   | 鐵件加工圖 | 熱浸鋅       | 1   | 0        | 1          | 件       | 5.183   | 5.183    |    |
| 24  |      | T2-4003-TJ1c   | 鐵件加工圖 | 熱浸鋅       | 1   | 0        | 1          | 件       | 5.183   | 5.183    |    |
| 25  |      | T2-4003-TJ5c   | 鐵件加工圖 | 熱浸鋅       | 1   | 0        | 1          | 件       | 16.334  | 16.334   |    |
| 26  |      | T2-4003-TJ6c   | 鐵件加工圖 | 熱浸鋅       | 1   | 0        | 1          | 件       | 3.213   | 3.213    |    |
| 27  |      | T3-4005-TJ3    | 鐵件加工圖 | 熱浸鋅       | 1   | 0        | 1          | 件       | 95.236  | 95.236   |    |
| 28  |      | T3-4005-TJ4    | 鐵件加工圖 | 熱浸鋅       | 1   | 0        | 1          | 件       | 29.626  | 29.626   |    |
| 29  |      | T3-4005-TJ3a   | 鐵件加工圖 | 熱浸鋅       | 1   | 0        | 1          | 件       | 64.300  | 64.300   |    |
| 30  |      | T3-4005-TJ4a   | 鐵件加工圖 | 熱浸鋅       | 1   | 0        | 1          | 件       | 16.652  | 16.652   |    |
| 31  |      | T3-4005-TJ9    | 鐵件加工圖 | 熱浸鋅       | 1   | 0        | 1          | 件       | 67.482  | 67.482   |    |
| 32  |      | T3-4005-TJ10   | 鐵件加工圖 | 熱浸鋅       | 1   | 0        | 1          | 件       | 30.568  | 30.568   |    |
| 33  |      | T3-4005-TJ9a   | 鐵件加工圖 | 熱浸鋅       | 1   | 0        | 1          | 件       | 10.902  | 10.902   |    |
| 34  |      | T3-4005-TJ10a  | 鐵件加工圖 | 熱浸鋅       | 1   | 0        | 1          | 件       | 6.353   | 6.353    |    |
| 35  |      | T3-4005-TJ15   | 鐵件加工圖 | 熱浸鋅       | 1   | 0        | 1          | 件       | 72.761  | 72.761   |    |
| 36  |      | T3-4005-TJ15a  | 鐵件加工圖 | 熱浸鋅       | 1   | 0        | 1          | 件       | 47.544  | 47.544   |    |
| 37  |      | T3-4006-TJ4    | 鐵件加工圖 | 熱浸鋅       | 1   | 0        | 1          | 件       | 38.972  | 38.972   |    |
| 38  |      | T3-4006-TJ4a   | 鐵件加工圖 | 熱浸鋅       | 1   | 0        | 1          | 件       | 27.621  | 27.621   |    |
| 39  |      | T3-4006-TJ1    | 鐵件加工圖 | 熱浸鋅       | 1   | 0        | 1          | 件       | 70.301  | 70.301   |    |
| 40  |      | T3-4006-TJ2    | 鐵件加工圖 | 熱浸鋅       | 1   | 0        | 1          | 件       | 21.794  | 21.794   |    |

| BM編號:     |      | 工程號:             | J-856 | 計算: | LRA | 日期: | 2023/10/17 | 送呈:-- |                |          |    |
|-----------|------|------------------|-------|-----|-----|-----|------------|-------|----------------|----------|----|
| 修改版次:     |      | 地盤名稱:            | 天榮站   | 核對: |     | 日期: |            | 副本:   |                |          |    |
| 項目類別:     |      | 項目名稱:            | 幕牆鐵件  | 批准: |     | 日期: |            |       |                |          |    |
| A/C Code: |      | 鐵件總重量KG: 7558.80 |       |     |     |     |            |       | 此BM依據最新施工圖資料計算 |          |    |
| 序號        | 修改內容 | 鐵件圖號             | 圖紙名稱  | 顏色  | 實用  | 後備  | 總數         | 單位    | 單件 (kg)        | 總重量 (kg) | 備註 |
| 41        |      | T3-4006-TJ1a     | 鐵件加工圖 | 熱浸鋅 | 1   | 0   | 1          | 件     | 52.556         | 52.556   |    |
| 42        |      | T3-4006-TJ2a     | 鐵件加工圖 | 熱浸鋅 | 1   | 0   | 1          | 件     | 11.597         | 11.597   |    |
| 43        |      | T3-4006-TJ1b     | 鐵件加工圖 | 熱浸鋅 | 1   | 0   | 1          | 件     | 10.236         | 10.236   |    |
| 44        |      | T3-4006-TJ2b     | 鐵件加工圖 | 熱浸鋅 | 1   | 0   | 1          | 件     | 2.113          | 2.113    |    |
| 45        |      | T3-4006-TJ1d     | 鐵件加工圖 | 熱浸鋅 | 1   | 0   | 1          | 件     | 10.236         | 10.236   |    |
| 46        |      | T3-4006-TJ2d     | 鐵件加工圖 | 熱浸鋅 | 1   | 0   | 1          | 件     | 2.113          | 2.113    |    |
| 47        |      | T3-4006-TJ1e     | 鐵件加工圖 | 熱浸鋅 | 1   | 0   | 1          | 件     | 9.786          | 9.786    |    |
| 48        |      | T3-4006-TJ2e     | 鐵件加工圖 | 熱浸鋅 | 1   | 0   | 1          | 件     | 2.345          | 2.345    |    |
| 49        |      | T3-4006-TJ1c     | 鐵件加工圖 | 熱浸鋅 | 1   | 0   | 1          | 件     | 15.376         | 15.376   |    |
| 50        |      | T3-4006-TJ2c     | 鐵件加工圖 | 熱浸鋅 | 1   | 0   | 1          | 件     | 3.173          | 3.173    |    |
| 51        |      | T1-4001-TJ1      | 鐵件加工圖 | 熱浸鋅 | 1   | 0   | 1          | 件     | 118.108        | 118.108  |    |
| 52        |      | T1-4001-TJ1a     | 鐵件加工圖 | 熱浸鋅 | 1   | 0   | 1          | 件     | 76.292         | 76.292   |    |
| 53        |      | T1-4001-TJ12     | 鐵件加工圖 | 熱浸鋅 | 1   | 0   | 1          | 件     | 97.506         | 97.506   |    |
| 54        |      | T1-4001-TJ13     | 鐵件加工圖 | 熱浸鋅 | 1   | 0   | 1          | 件     | 69.620         | 69.620   |    |
| 55        |      | T1-4001-TJ12a    | 鐵件加工圖 | 熱浸鋅 | 1   | 0   | 1          | 件     | 66.260         | 66.260   |    |
| 56        |      | T1-4001-TJ13a    | 鐵件加工圖 | 熱浸鋅 | 1   | 0   | 1          | 件     | 43.619         | 43.619   |    |
| 57        |      | T1-4002-TJ4      | 鐵件加工圖 | 熱浸鋅 | 1   | 0   | 1          | 件     | 118.108        | 118.108  |    |
| 58        |      | T1-4002-TJ4a     | 鐵件加工圖 | 熱浸鋅 | 1   | 0   | 1          | 件     | 200.469        | 200.469  |    |
| 59        |      | T1-4002-TJ1      | 鐵件加工圖 | 熱浸鋅 | 1   | 0   | 1          | 件     | 171.186        | 171.186  |    |
| 60        |      | T1-4007-TJ1      | 鐵件加工圖 | 熱浸鋅 | 1   | 0   | 1          | 件     | 109.585        | 109.585  |    |

| 美特鋁質 有限公司<br>MIDI Aluminium Fabricator Ltd. |      | 工程號:         | J-856 | 計算:       | LRA | 日期:      | 2023/10/17 | 送呈:--          |         |          |    |
|---|------|--------------|-------|-----------|-----|----------|------------|----------------|---------|----------|----|
| 地盤名稱:                                       |      | 天榮站          |       | 核對:       |     | 日期:      |            | 副本:            |         |          |    |
| 項目類別:                                       |      | 幕牆鐵件         |       | 批准:       |     | 日期:      |            |                |         |          |    |
| 修改版次:                                       |      |              |       | A/C Code: |     | 鐵件總重量KG: |            | 7558.80        |         |          |    |
| BM編號:                                       |      |              |       |           |     |          |            | 此BM依據最新施工圖資料計算 |         |          |    |
| 序號  | 修改內容 | 鐵件圖號         | 图纸名稱  | 顏色        | 實用  | 後備       | 總數         | 單位             | 單件 (kg) | 總重量 (kg) | 備注 |
| 61  |      | T1-4007-TJ2  | 鐵件加工圖 | 熱浸鋅       | 1   | 0        | 1          | 件              | 107.325 | 107.325  |    |
| 62  |      | T1-4007-TJ3  | 鐵件加工圖 | 熱浸鋅       | 1   | 0        | 1          | 件              | 105.802 | 105.802  |    |
| 63  |      | T1-4007-TJ4  | 鐵件加工圖 | 熱浸鋅       | 1   | 0        | 1          | 件              | 115.119 | 115.119  |    |
| 64  |      | T1-4008-TJ1  | 鐵件加工圖 | 熱浸鋅       | 1   | 0        | 1          | 件              | 91.613  | 91.613   |    |
| 65  |      | T1-4008-TJ2  | 鐵件加工圖 | 熱浸鋅       | 1   | 0        | 1          | 件              | 91.613  | 91.613   |    |
| 66  |      | T1-4008-TJ3  | 鐵件加工圖 | 熱浸鋅       | 1   | 0        | 1          | 件              | 105.811 | 105.811  |    |
| 67  |      | T1-4008-TJ4  | 鐵件加工圖 | 熱浸鋅       | 1   | 0        | 1          | 件              | 107.325 | 107.325  |    |
| 68  |      | T1-4008-TJ5  | 鐵件加工圖 | 熱浸鋅       | 1   | 0        | 1          | 件              | 109.576 | 109.576  |    |
| 69  |      | T1-4007-TJ1a | 鐵件加工圖 | 熱浸鋅       | 1   | 0        | 1          | 件              | 85.512  | 85.512   |    |
| 70  |      | T1-4007-TJ2a | 鐵件加工圖 | 熱浸鋅       | 1   | 0        | 1          | 件              | 66.820  | 66.820   |    |
| 71  |      | T1-4007-TJ3a | 鐵件加工圖 | 熱浸鋅       | 1   | 0        | 1          | 件              | 81.728  | 81.728   |    |
| 72  |      | T1-4007-TJ4a | 鐵件加工圖 | 熱浸鋅       | 1   | 0        | 1          | 件              | 89.674  | 89.674   |    |
| 73  |      | T1-4008-TJ1a | 鐵件加工圖 | 熱浸鋅       | 1   | 0        | 1          | 件              | 71.323  | 71.323   |    |
| 74  |      | T1-4008-TJ2a | 鐵件加工圖 | 熱浸鋅       | 1   | 0        | 1          | 件              | 71.323  | 71.323   |    |
| 75  |      | T1-4008-TJ3a | 鐵件加工圖 | 熱浸鋅       | 1   | 0        | 1          | 件              | 81.737  | 81.737   |    |
| 76  |      | T1-4008-TJ4a | 鐵件加工圖 | 熱浸鋅       | 1   | 0        | 1          | 件              | 84.622  | 84.622   |    |
| 77  |      | T1-4008-TJ5a | 鐵件加工圖 | 熱浸鋅       | 1   | 0        | 1          | 件              | 85.502  | 85.502   |    |
| 78  |      | T1-4007-TJ1b | 鐵件加工圖 | 熱浸鋅       | 1   | 0        | 1          | 件              | 16.418  | 16.418   |    |
| 79  |      | T1-4007-TJ2b | 鐵件加工圖 | 熱浸鋅       | 1   | 0        | 1          | 件              | 12.711  | 12.711   |    |
| 80  |      | T1-4007-TJ3b | 鐵件加工圖 | 熱浸鋅       | 1   | 0        | 1          | 件              | 15.668  | 15.668   |    |
| 81  |      | T1-4007-TJ4b | 鐵件加工圖 | 熱浸鋅       | 1   | 0        | 1          | 件              | 16.701  | 16.701   |    |

| BM編號:    |      | 工程號:           | J-856 | 計算:       | LRA | 日期:      | 2023/10/17 | 送呈:--   |         |          |    |
|----------|------|----------------|-------|-----------|-----|----------|------------|---------|---------|----------|----|
| 地盤用鐵件BM表 |      | 地盤名稱:          | 天榮站   | 核對:       |     | 日期:      |            | 副本:     |         |          |    |
|          |      | 項目類別:          | 幕牆鐵件  | 批准:       |     | 日期:      |            |         |         |          |    |
|          |      | 修改版次:          |       | A/C Code: |     | 鐵件總重量KG: |            | 7558.80 |         |          |    |
|          |      | 此BM依據最新施工圖資料計算 |       |           |     |          |            |         |         |          |    |
| 序號       | 修改內容 | 鐵件圖號           | 圖紙名稱  | 顏色        | 實用  | 後備       | 總數         | 單位      | 單件 (kg) | 總重量 (kg) | 備註 |
| 82       |      | T1-4008-TJ1b   | 鐵件加工圖 | 熱浸鋅       | 1   | 0        | 1          | 件       | 13.604  | 13.604   |    |
| 83       |      | T1-4008-TJ2b   | 鐵件加工圖 | 熱浸鋅       | 1   | 0        | 1          | 件       | 13.604  | 13.604   |    |
| 84       |      | T1-4008-TJ3b   | 鐵件加工圖 | 熱浸鋅       | 1   | 0        | 1          | 件       | 15.670  | 15.670   |    |
| 85       |      | T1-4008-TJ4b   | 鐵件加工圖 | 熱浸鋅       | 1   | 0        | 1          | 件       | 16.784  | 16.784   |    |
| 86       |      | T1-4008-TJ5b   | 鐵件加工圖 | 熱浸鋅       | 1   | 0        | 1          | 件       | 16.416  | 16.416   |    |
| 87       |      | T2-4009-TJ1    | 鐵件加工圖 | 熱浸鋅       | 1   | 0        | 1          | 件       | 109.585 | 109.585  |    |
| 88       |      | T2-4009-TJ2    | 鐵件加工圖 | 熱浸鋅       | 1   | 0        | 1          | 件       | 107.325 | 107.325  |    |
| 89       |      | T2-4009-TJ3    | 鐵件加工圖 | 熱浸鋅       | 1   | 0        | 1          | 件       | 105.802 | 105.802  |    |
| 90       |      | T2-4010-TJ1    | 鐵件加工圖 | 熱浸鋅       | 1   | 0        | 1          | 件       | 105.792 | 105.792  |    |
| 91       |      | T2-4010-TJ2    | 鐵件加工圖 | 熱浸鋅       | 1   | 0        | 1          | 件       | 107.325 | 107.325  |    |
| 92       |      | T2-4010-TJ3    | 鐵件加工圖 | 熱浸鋅       | 1   | 0        | 1          | 件       | 109.595 | 109.595  |    |
| 93       |      | T2-4009-TJ4    | 鐵件加工圖 | 熱浸鋅       | 1   | 0        | 1          | 件       | 115.119 | 115.119  |    |
| 94       |      | T2-4009-TJ1a   | 鐵件加工圖 | 熱浸鋅       | 1   | 0        | 1          | 件       | 85.512  | 85.512   |    |
| 95       |      | T2-4009-TJ2a   | 鐵件加工圖 | 熱浸鋅       | 1   | 0        | 1          | 件       | 84.622  | 84.622   |    |
| 96       |      | T2-4009-TJ3a   | 鐵件加工圖 | 熱浸鋅       | 1   | 0        | 1          | 件       | 81.728  | 81.728   |    |
| 97       |      | T2-4009-TJ4a   | 鐵件加工圖 | 熱浸鋅       | 1   | 0        | 1          | 件       | 89.674  | 89.674   |    |
| 98       |      | T2-4010-TJ1a   | 鐵件加工圖 | 熱浸鋅       | 1   | 0        | 1          | 件       | 81.718  | 81.718   |    |
| 99       |      | T2-4010-TJ2a   | 鐵件加工圖 | 熱浸鋅       | 1   | 0        | 1          | 件       | 84.622  | 84.622   |    |
| 100      |      | T2-4010-TJ3a   | 鐵件加工圖 | 熱浸鋅       | 1   | 0        | 1          | 件       | 85.521  | 85.521   |    |
| 101      |      | T2-4009-TJ1b   | 鐵件加工圖 | 熱浸鋅       | 1   | 0        | 1          | 件       | 16.418  | 16.418   |    |
| 102      |      | T2-4009-TJ2b   | 鐵件加工圖 | 熱浸鋅       | 1   | 0        | 1          | 件       | 16.784  | 16.784   |    |

| BM編號: |      | 工程號:         | J-856 | 計算:       | LRA | 日期:      | 2023/10/17 | 送呈:--          |          |          |    |
|-------|------|--------------|-------|-----------|-----|----------|------------|----------------|----------|----------|----|
| 地盤名稱: |      | 天榮站          | 幕牆鐵件  | 核對:       |     | 日期:      |            | 副本:            |          |          |    |
| 項目類別: |      | 幕牆鐵件         |       | 批准:       |     | 日期:      |            |                |          |          |    |
| 修改版次: |      |              |       | A/C Code: |     | 鐵件總重量KG: |            | 7558.80        |          |          |    |
|       |      |              |       |           |     |          |            | 此BM依據最新施工圖資料計算 |          |          |    |
| 序號    | 修改內容 | 鐵件圖號         | 圖紙名稱  | 顏色        | 實用  | 後備       | 總數         | 單位             | 單件 (kg)  | 總重量 (kg) | 備注 |
| 103   |      | T2-4009-TJ3b | 鐵件加工圖 | 熱浸鋅       | 1   | 0        | 1          | 件              | 15.668   | 15.668   |    |
| 104   |      | T2-4009-TJ4b | 鐵件加工圖 | 熱浸鋅       | 1   | 0        | 1          | 件              | 16.701   | 16.701   |    |
| 105   |      | T2-4010-TJ1b | 鐵件加工圖 | 熱浸鋅       | 1   | 0        | 1          | 件              | 15.666   | 15.666   |    |
| 106   |      | T2-4010-TJ2b | 鐵件加工圖 | 熱浸鋅       | 1   | 0        | 1          | 件              | 16.784   | 16.784   |    |
| 107   |      | T2-4010-TJ3b | 鐵件加工圖 | 熱浸鋅       | 1   | 0        | 1          | 件              | 16.420   | 16.420   |    |
| 108   |      | T3-4011-TJ1  | 鐵件加工圖 | 熱浸鋅       | 1   | 0        | 1          | 件              | 114.079  | 114.079  |    |
| 109   |      | T3-4011-TJ2  | 鐵件加工圖 | 熱浸鋅       | 2   | 0        | 2          | 件              | 90.762   | 181.523  |    |
| 110   |      | T3-4011-TJ1a | 鐵件加工圖 | 熱浸鋅       | 1   | 0        | 1          | 件              | 90.005   | 90.005   |    |
| 111   |      | T3-4011-TJ2a | 鐵件加工圖 | 熱浸鋅       | 2   | 0        | 2          | 件              | 84.622   | 169.245  |    |
| 112   |      | T3-4011-TJ1b | 鐵件加工圖 | 熱浸鋅       | 1   | 0        | 1          | 件              | 17.309   | 17.309   |    |
| 113   |      | T3-4011-TJ2b | 鐵件加工圖 | 熱浸鋅       | 2   | 0        | 2          | 件              | 16.784   | 33.568   |    |
| 114   |      | J860-GW-TM1  | 鐵件加工圖 | 熱浸鋅       | 12  | 0        | 12         | 件              | 3.391    | 40.694   |    |
| 115   |      | J860-GW-TM2  | 鐵件加工圖 | 熱浸鋅       | 12  | 0        | 12         | 件              | 0.945    | 11.342   |    |
| 116   |      | J860-GW-TM3  | 鐵件加工圖 | 熱浸鋅       | 16  | 0        | 16         | 件              | 0.945    | 15.122   |    |
| 117   |      | J860-GW-TM4  | 鐵件加工圖 | 熱浸鋅       | 175 | 0        | 175        | 件              | 3.784    | 662.148  |    |
| 118   |      | J860-GW-TM5  | 鐵件加工圖 | 熱浸鋅       | 48  | 0        | 48         | 件              | 3.784    | 181.618  |    |
| 119   |      | J860-GW-TM6  | 鐵件加工圖 | 熱浸鋅       | 6   | 0        | 6          | 件              | 3.784    | 22.702   |    |
| 120   |      | J860-GW-TM7  | 鐵件加工圖 | 熱浸鋅       | 2   | 0        | 2          | 件              | 3.299    | 6.597    |    |
|       |      |              |       |           | 合計: |          | 387        | 件              | 7558.797 | KG       |    |



工程號 J856 地盤 天榮站

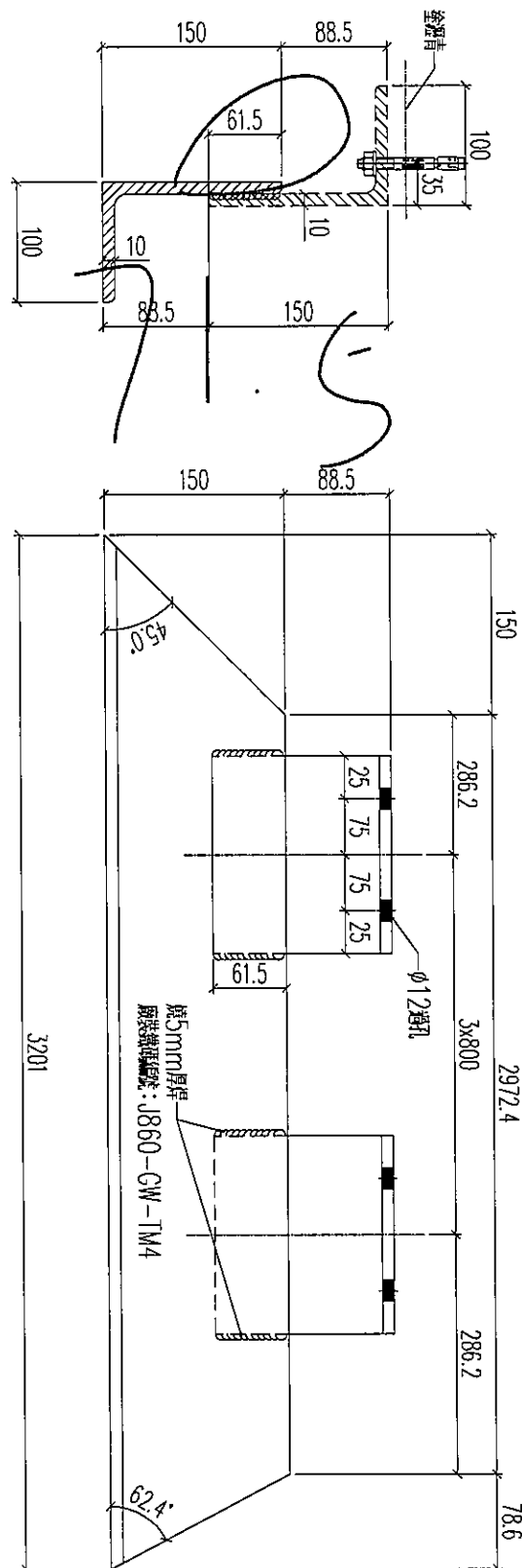

數量: 1支

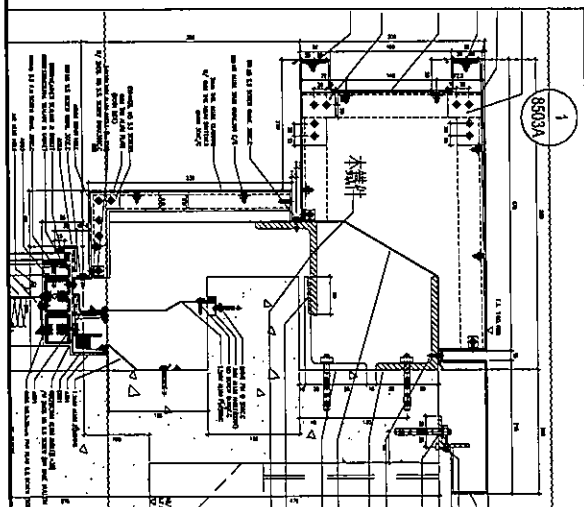

|    |                |    |     |            |    |             |
|----|----------------|----|-----|------------|----|-------------|
| 名稱 | 鐵件加工圖          | 制圖 | 林仁安 | 2023.10.17 | 修改 |             |
| 材料 | 150x100x10mm鐵角 | 復核 |     |            | 日期 |             |
| 顏色 | 熱浸鋅            | 批准 |     |            | 圖號 | T2-4003-TJ2 |



美特鋁質 有限公司  
MIDI Aluminium Fabricator Ltd.

工程號 J856 地盤 天榮站

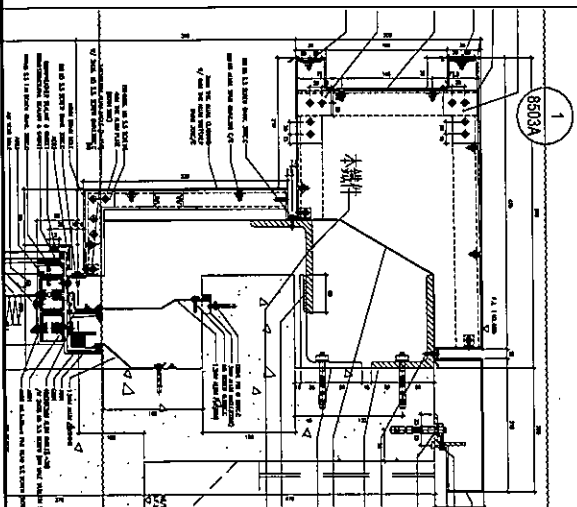
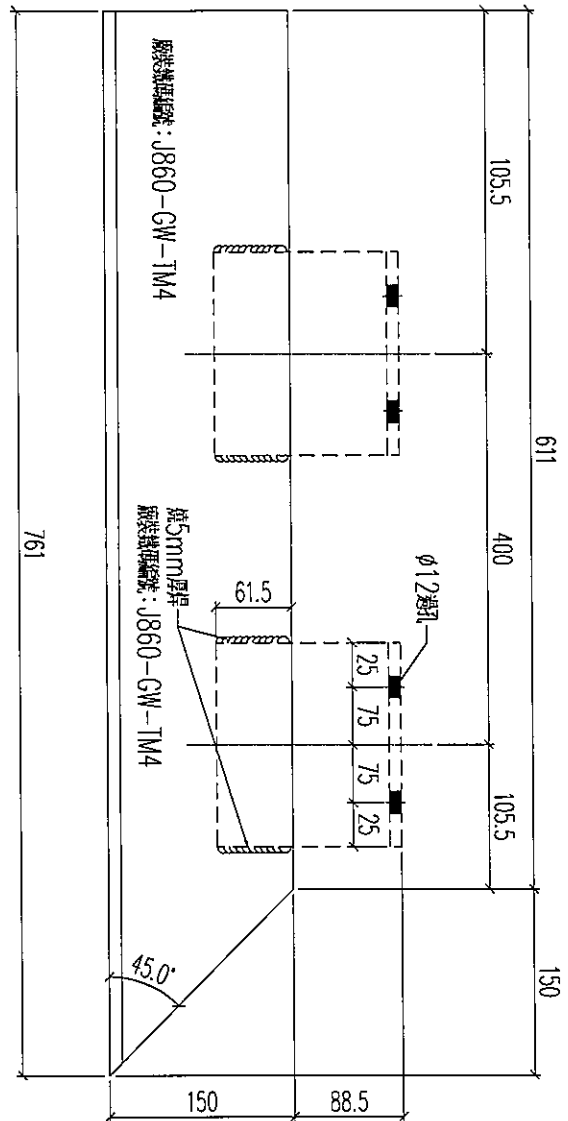
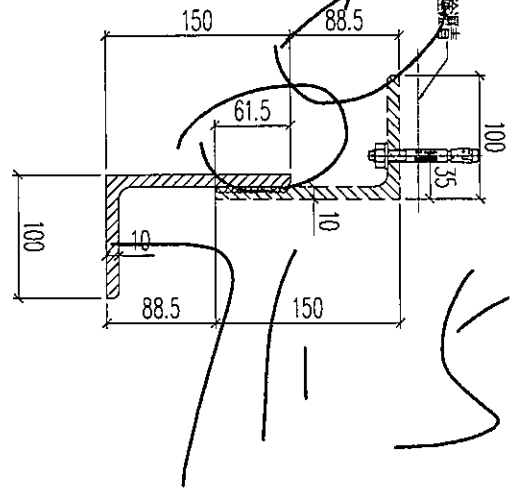

數量: 1支

|    |                |    |     |            |    |             |
|----|----------------|----|-----|------------|----|-------------|
| 名稱 | 鐵件加工圖          | 制圖 | 林仁安 | 2023.10.17 | 修改 |             |
| 材料 | 150x100x10mm鐵角 | 復核 |     |            | 日期 |             |
| 顏色 | 熱浸鋅            | 批准 |     |            | 圖號 | T2-4003-TJ3 |



美特鋁質 有限公司  
MIDI Aluminium Fabricator Ltd.

工程號

J856

地盤

天榮站

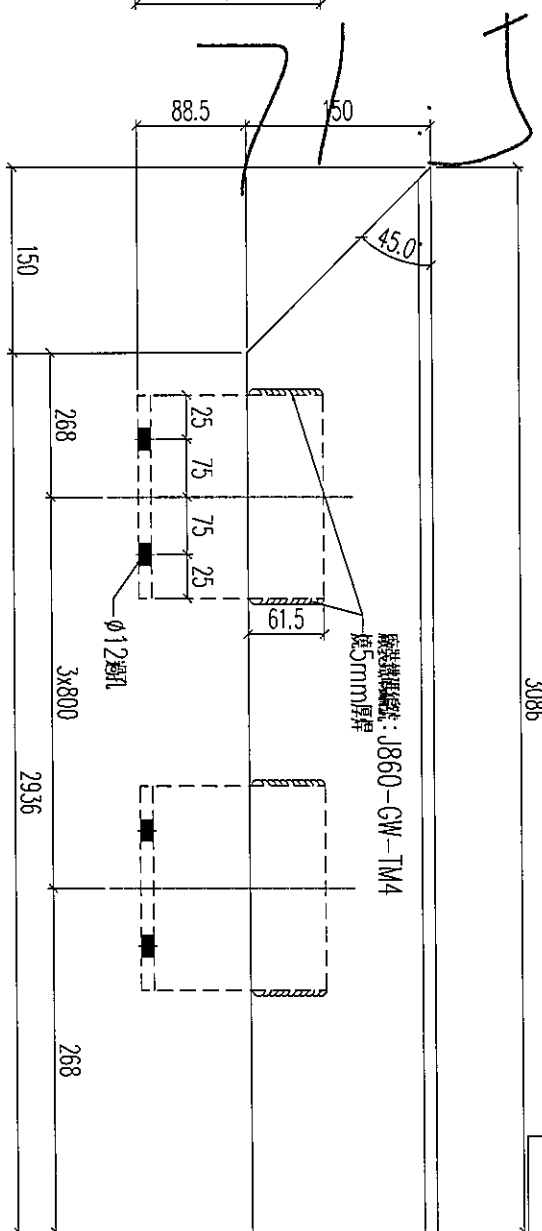
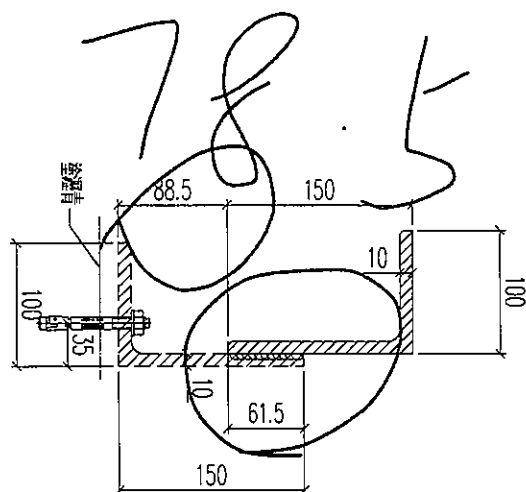

數量: 1支

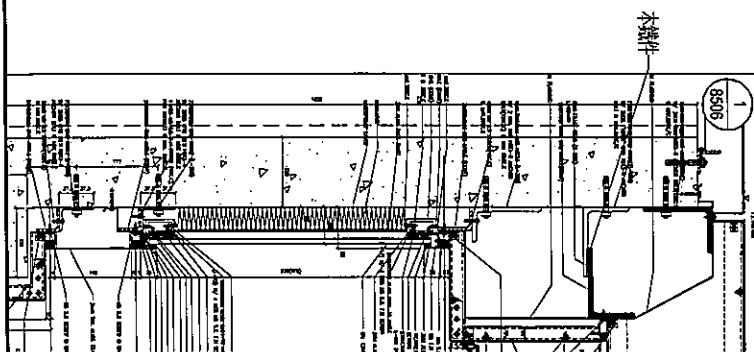

|    |                |    |     |            |    |             |  |
|----|----------------|----|-----|------------|----|-------------|--|
| 名稱 | 鐵件加工圖          | 制圖 | 林仁安 | 2023.10.17 | 修改 |             |  |
| 材料 | 150x100x10mm鐵角 | 復核 |     |            | 日期 |             |  |
| 顏色 | 熱浸鋅            | 批准 |     |            | 圖號 | T2-4003-TJ5 |  |



美特鋁質 有限公司  
MIDI Aluminium Fabricator Ltd.

工程號 J856 地盤 天榮站

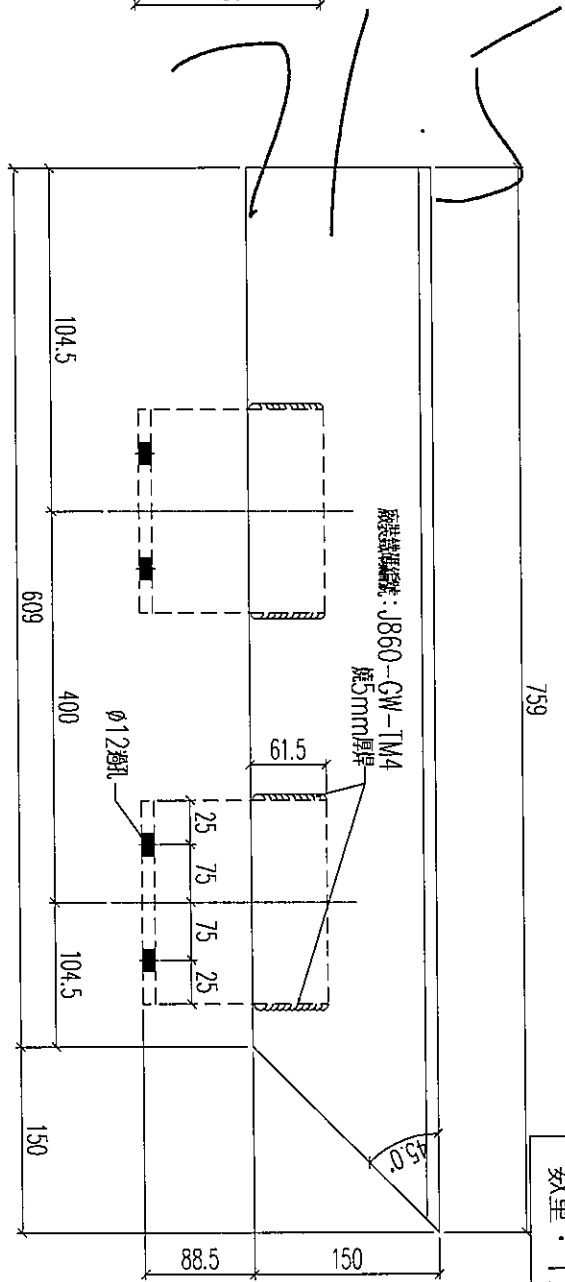
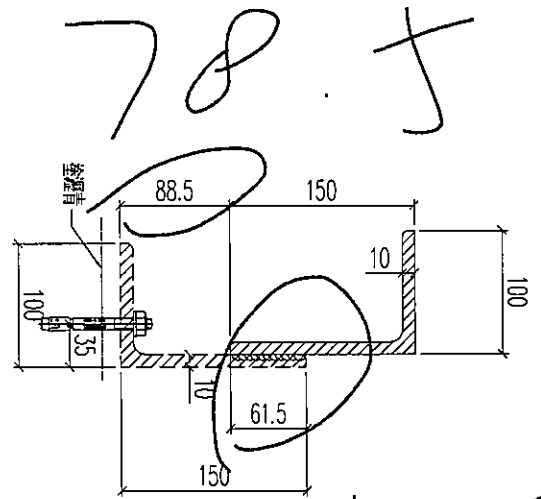

數量: 1支

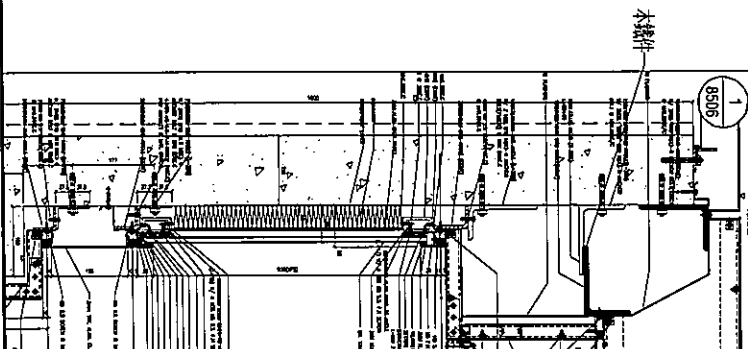

|    |                |    |     |            |    |             |
|----|----------------|----|-----|------------|----|-------------|
| 名稱 | 鐵件加工圖          | 制圖 | 林仁安 | 2023.10.17 | 修改 |             |
| 材料 | 150x100x10mm鐵角 | 復核 |     |            | 日期 |             |
| 顏色 | 熱浸鋅            | 批准 |     |            | 圖號 | T2-4003-TJ6 |

78.5



美特鋁質 有限公司  
MIDI Aluminium Fabricator Ltd.

工程號 J856 地盤 天榮站

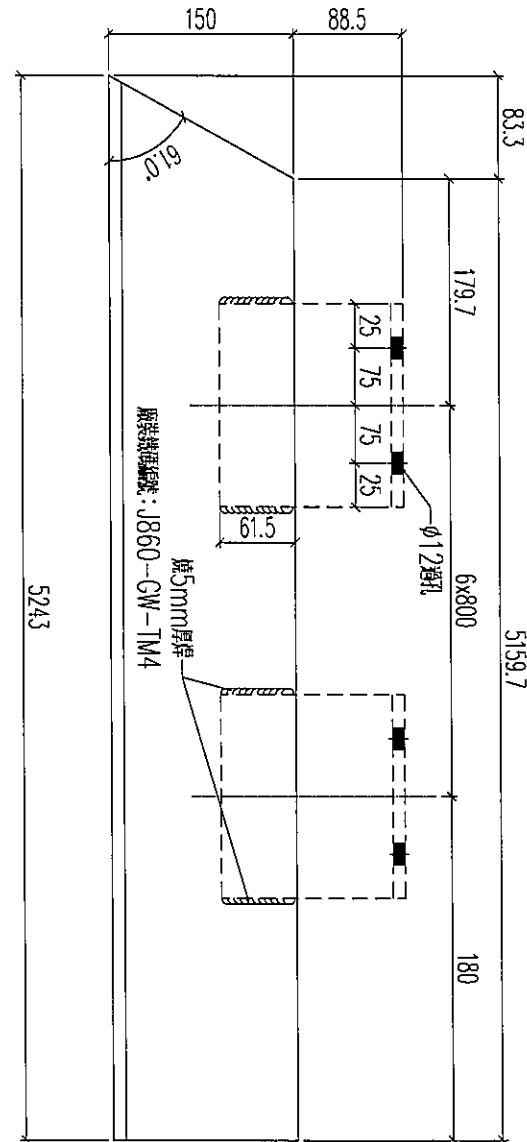
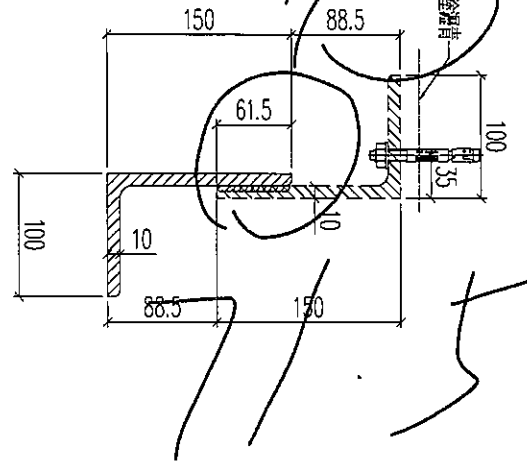

數量: 1支

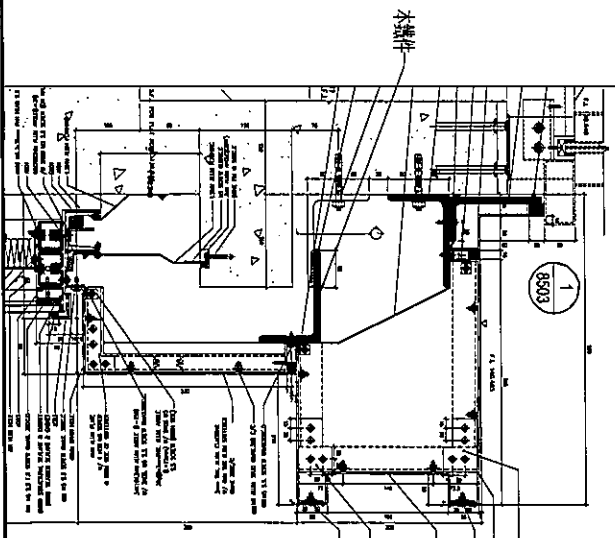

|    |                |    |     |            |    |             |  |
|----|----------------|----|-----|------------|----|-------------|--|
| 名稱 | 鐵件加工圖          | 制圖 | 林仁安 | 2023.10.17 | 修改 |             |  |
| 材料 | 150x100x10mm鐵角 | 復核 |     |            | 日期 |             |  |
| 顏色 | 熱浸鋅            | 批准 |     |            | 圖號 | T2-4004-TJ1 |  |

# EG-DWG3



美特鋁質 有限公司  
MIDI Aluminium Fabricator Ltd.

工程號 J856 地盤 天榮站

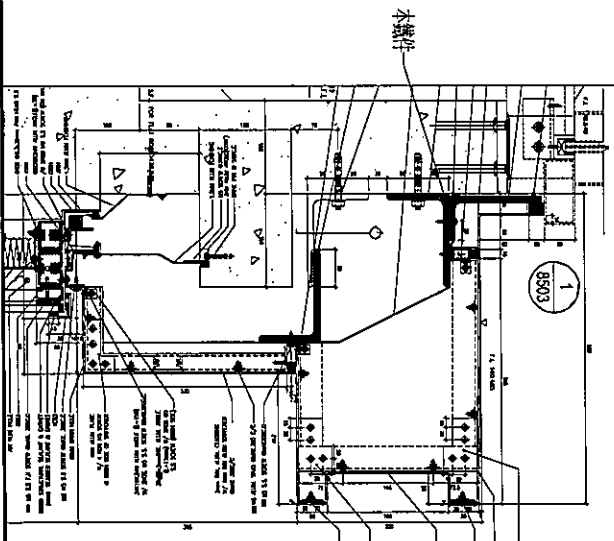
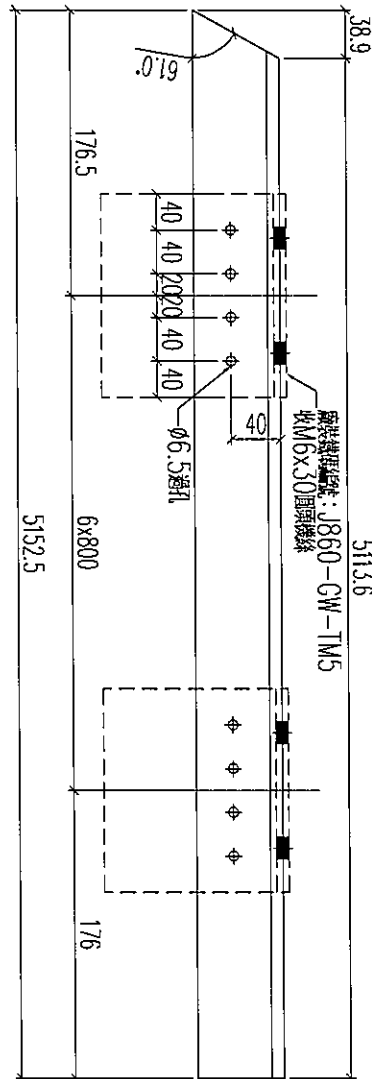
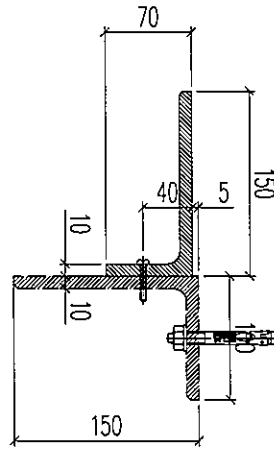

數量: 1支

|    |                |    |     |            |    |              |  |
|----|----------------|----|-----|------------|----|--------------|--|
| 名稱 | 鐵件加工圖          | 制圖 | 林仁安 | 2023.10.17 | 修改 |              |  |
| 材料 | 150x100x10mm鐵角 | 復核 |     |            | 日期 |              |  |
| 顏色 | 熱浸鋅            | 批准 |     |            | 圖號 | T2-4004-TJ1a |  |



美特鋁質有限公司  
MIDI Aluminium Fabricator Ltd.

工程號 J856 地盤 天榮站

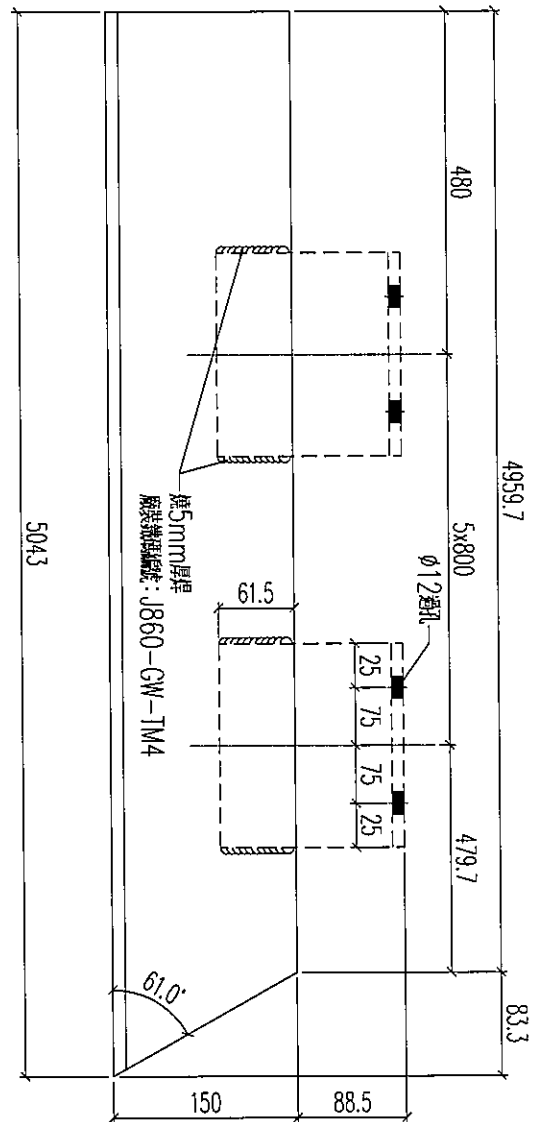
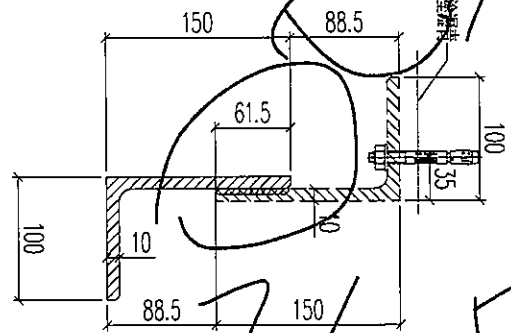

數量: 1支

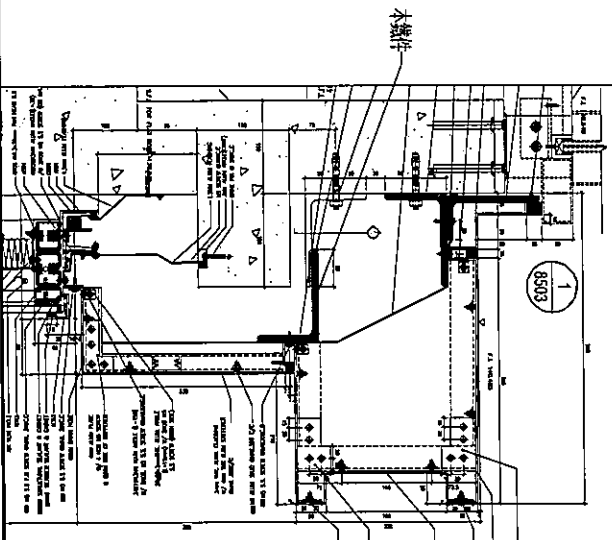

|    |                |    |     |            |    |             |
|----|----------------|----|-----|------------|----|-------------|
| 名稱 | 鐵件加工圖          | 制圖 | 林仁安 | 2023.10.17 | 修改 |             |
| 材料 | 150x100x10mm鐵角 | 復核 |     |            | 日期 |             |
| 顏色 | 熱浸鋅            | 批准 |     |            | 圖號 | T2-4004-TJ6 |



美特鋁質 有限公司  
MIDI Aluminium Fabricator Ltd.

工程號 J856 地盤 天榮站

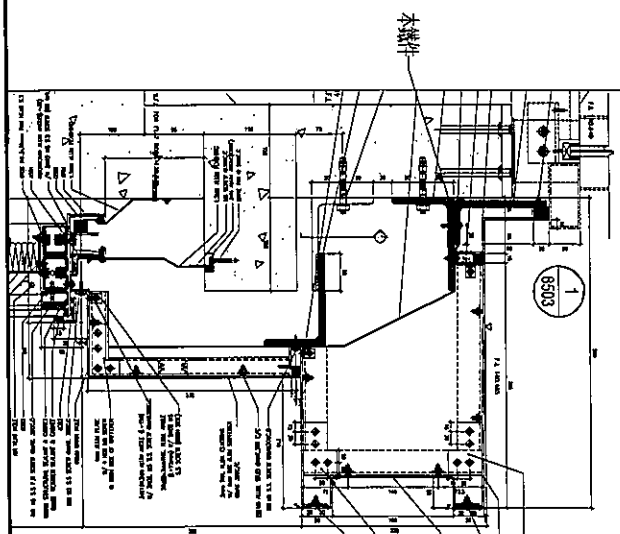
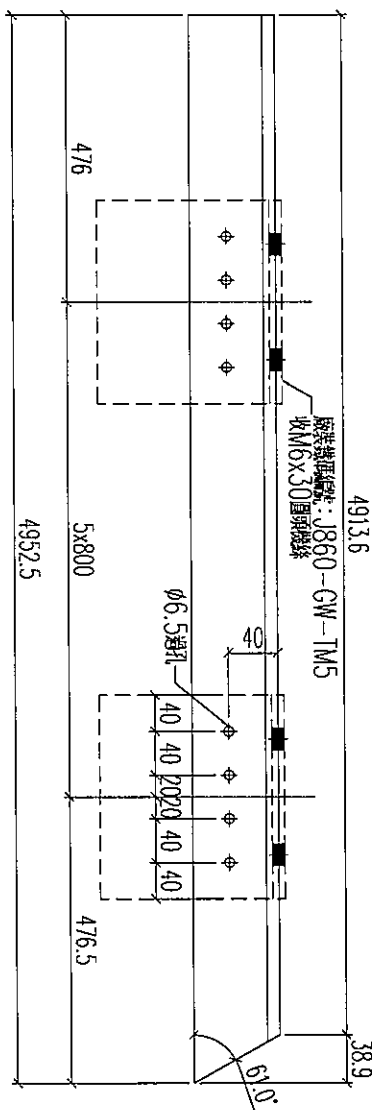
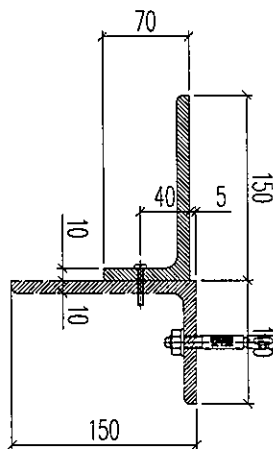

數量: 1支

|    |                |    |     |            |    |              |  |
|----|----------------|----|-----|------------|----|--------------|--|
| 名稱 | 鐵件加工圖          | 制圖 | 林仁安 | 2023.10.17 | 修改 |              |  |
| 材料 | 150x100x10mm鐵角 | 復核 |     |            | 日期 |              |  |
| 顏色 | 熱浸鋅            | 批准 |     |            | 圖號 | T2-4004-TJ6a |  |

# EG-DWG3



美特鋁質有限公司  
MIDI Aluminium Fabricator Ltd.

工程號 J856 地盤 天榮站

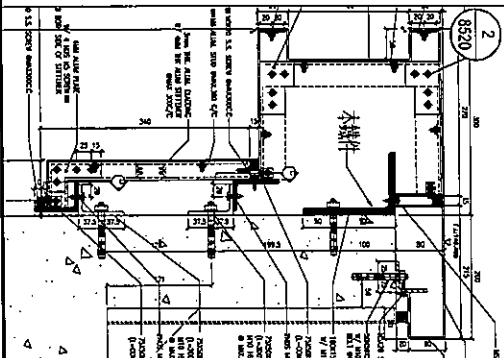
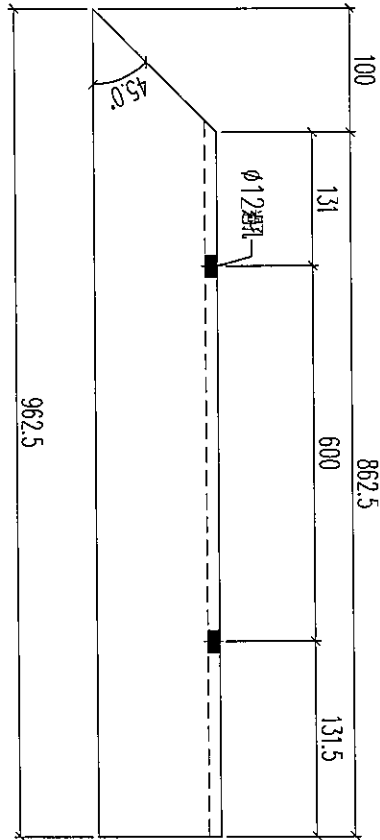
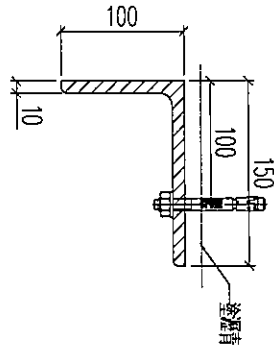

數量: 1支

|    |                |    |     |            |    |             |  |
|----|----------------|----|-----|------------|----|-------------|--|
| 名稱 | 鐵件加工圖          | 制圖 | 林仁安 | 2023.10.17 | 修改 |             |  |
| 材料 | 150x100x10mm鐵角 | 復核 |     |            | 日期 |             |  |
| 顏色 | 熱浸鋅            | 批准 |     |            | 圖號 | T2-4003-TJ1 |  |

# EG-DWG3



美特鋁質 有限公司  
MIDI Aluminium Fabricator Ltd.

工程號 J856 地盤 天榮站

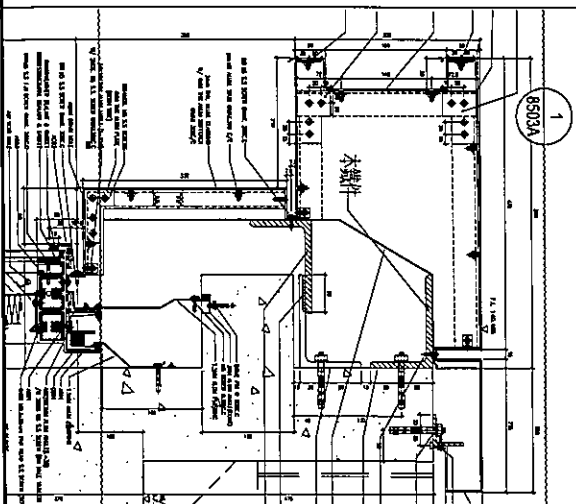
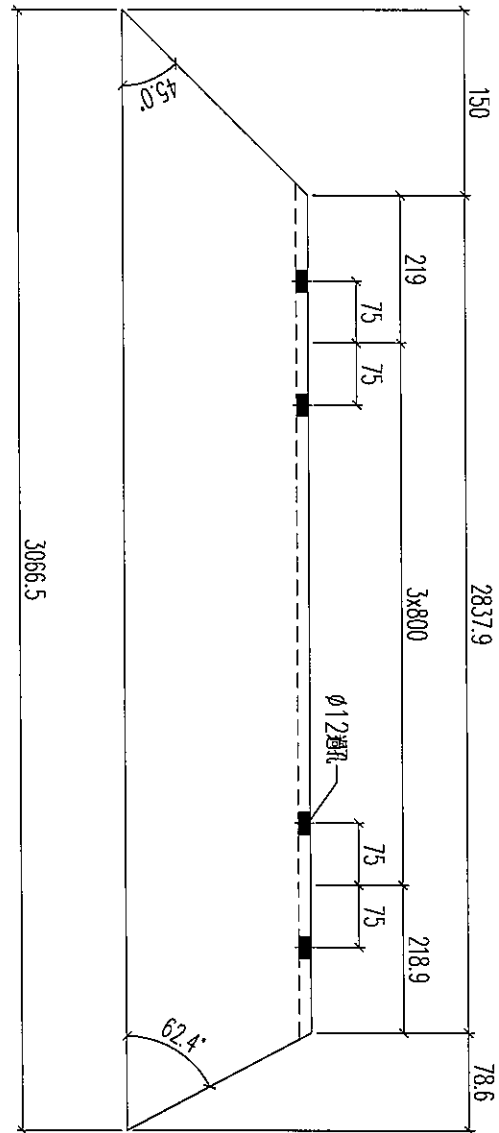
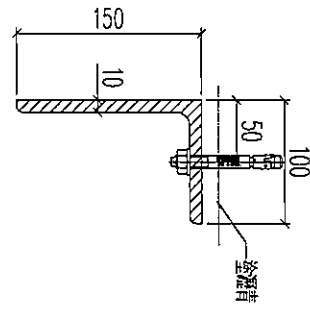

數量：1支

|    |                |    |     |            |    |              |  |
|----|----------------|----|-----|------------|----|--------------|--|
| 名稱 | 鐵件加工圖          | 制圖 | 林仁安 | 2023.10.17 | 修改 |              |  |
| 材料 | 150x100x10mm鐵角 | 復核 |     |            | 日期 |              |  |
| 顏色 | 熱浸鋅            | 批准 |     |            | 圖號 | T2-4003-TJ2a |  |

# EG-DWG3



美特鋁質 有限公司  
MIDI Aluminium Fabricator Ltd.

工程號 J856 地盤 天榮站

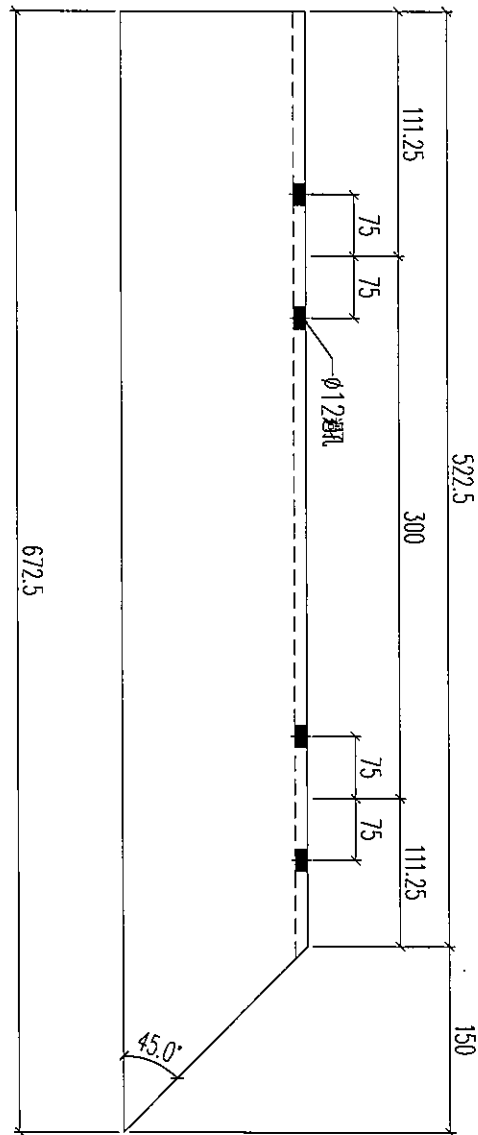
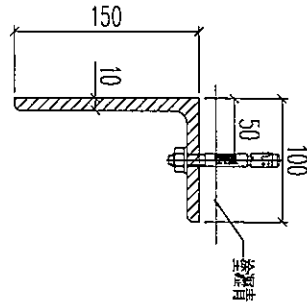

數量：1支

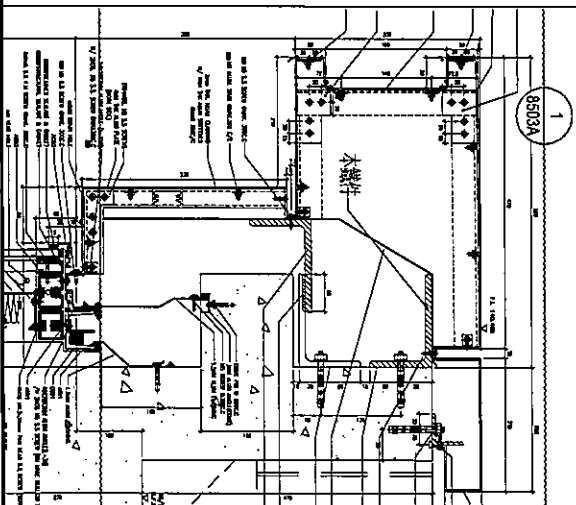

|    |                |    |     |            |    |              |  |
|----|----------------|----|-----|------------|----|--------------|--|
| 名稱 | 鐵件加工圖          | 制圖 | 林仁安 | 2023.10.17 | 修改 |              |  |
| 材料 | 150x100x10mm鐵角 | 復核 |     |            | 日期 |              |  |
| 顏色 | 熱浸鋅            | 批准 |     |            | 圖號 | T2-4003-TJ3c |  |

# EG-DWG3



美特鋁質 有限公司  
MIDI Aluminium Fabricator Ltd.

工程號 J856 地盤 天榮站

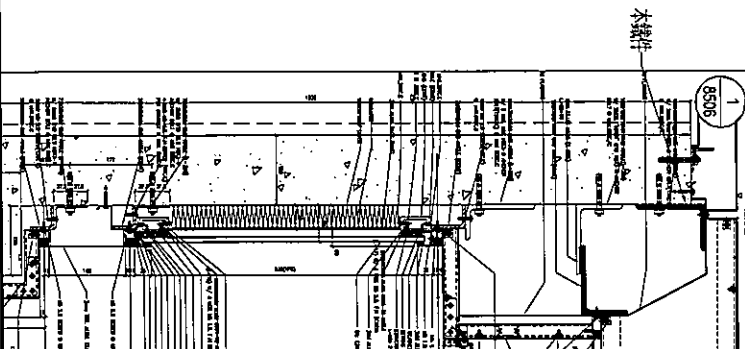
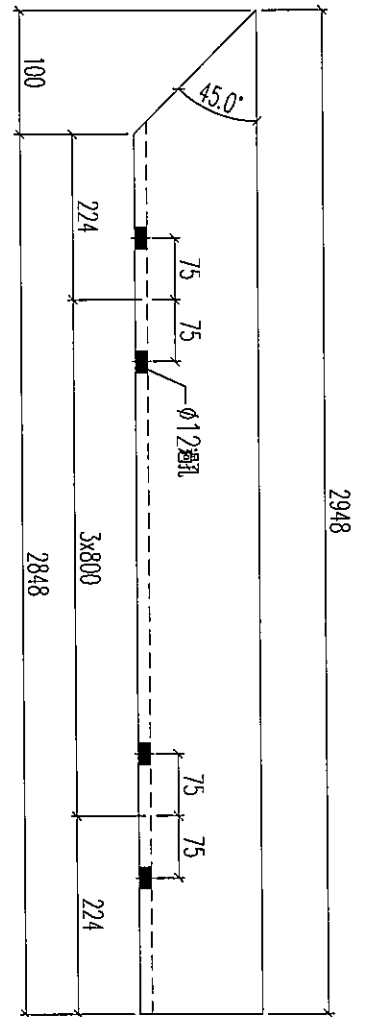
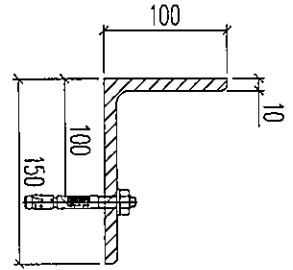

數量: 1支

|    |                |    |     |            |    |              |  |
|----|----------------|----|-----|------------|----|--------------|--|
| 名稱 | 鐵件加工圖          | 制圖 | 林仁安 | 2023.10.17 | 修改 |              |  |
| 材料 | 150x100x10mm鐵角 | 復核 |     |            | 日期 |              |  |
| 顏色 | 熱浸鋅            | 批准 |     |            | 圖號 | T2-4003-TJ5a |  |

# EG-DWG3



美特鋁質 有限公司  
MIDI Aluminium Fabricator Ltd.

工程號 J856 地盤 天榮站

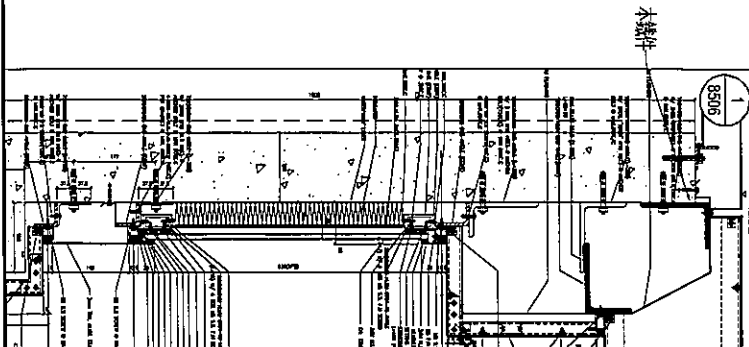
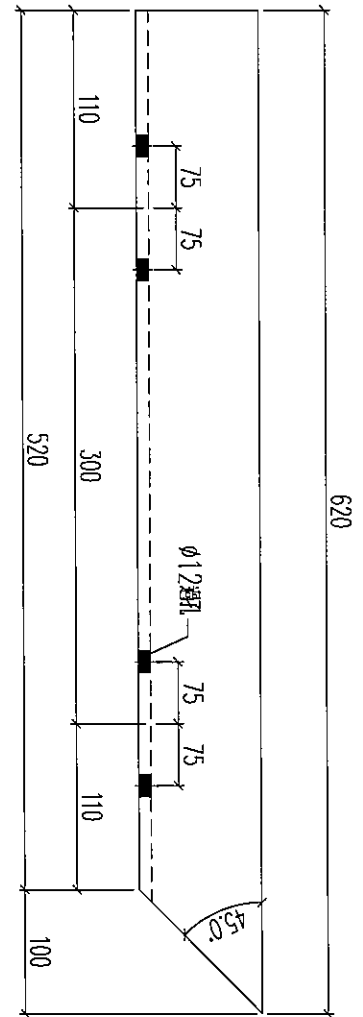
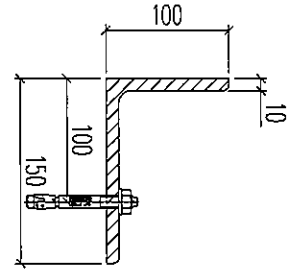

數量：1支

|    |                |    |     |            |    |              |  |
|----|----------------|----|-----|------------|----|--------------|--|
| 名稱 | 鐵件加工圖          | 制圖 | 林仁安 | 2023.10.17 | 修改 |              |  |
| 材料 | 150x100x10mm鐵角 | 復核 |     |            | 日期 |              |  |
| 顏色 | 熱浸鋅            | 批准 |     |            | 圖號 | T2-4003-TJ6a |  |

# EG-DWG3



美特鋁質 有限公司  
MIDI Aluminium Fabricator Ltd.

工程號

J856

地盤

天樂站

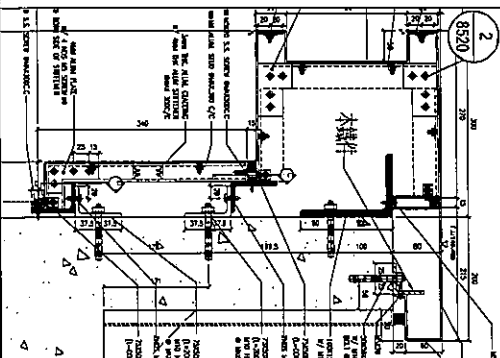
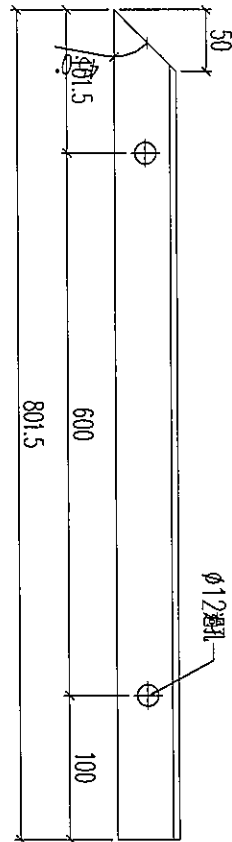
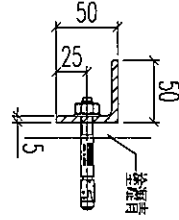

數量：1支

|    |             |    |     |            |    |              |  |
|----|-------------|----|-----|------------|----|--------------|--|
| 名稱 | 鐵件加工圖       | 制圖 | 林仁安 | 2023.10.17 | 修改 |              |  |
| 材料 | 50x50x5mm鐵角 | 復核 |     |            | 日期 |              |  |
| 顏色 | 熱浸鋅         | 批准 |     |            | 圖號 | T2-4003-TJ1a |  |

# EG-DWG3



美特鋁質 有限公司  
MIDI Aluminium Fabricator Ltd.

工程號 J856 地盤 天榮站

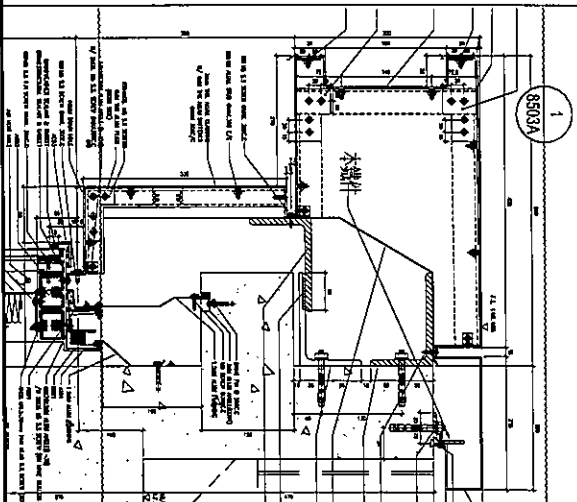
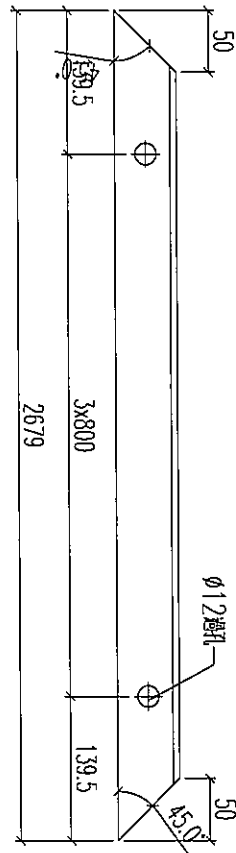
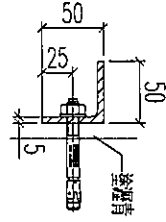

數量: 1支

|    |             |    |     |            |    |              |  |
|----|-------------|----|-----|------------|----|--------------|--|
| 名稱 | 鐵件加工圖       | 制圖 | 林仁安 | 2023.10.17 | 修改 |              |  |
| 材料 | 50x50x5mm鐵角 | 復核 |     |            | 日期 |              |  |
| 顏色 | 熱鍍          | 批准 |     |            | 圖號 | T2-4003-TJ2b |  |

# EG-DWG3



美特鋁質 有限公司  
MIDI Aluminium Fabricator Ltd.

工程號 J856 地盤 天榮站

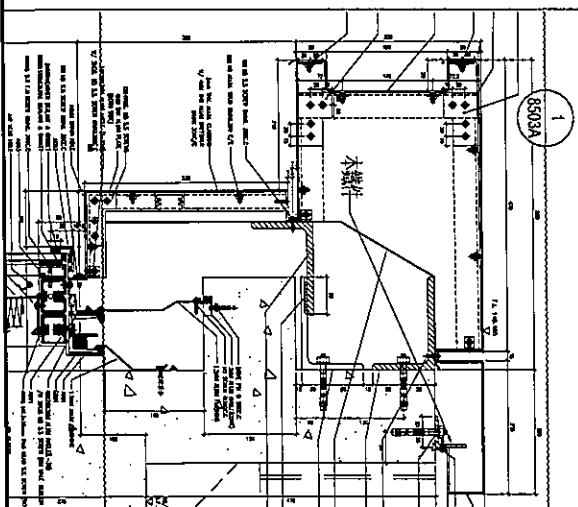
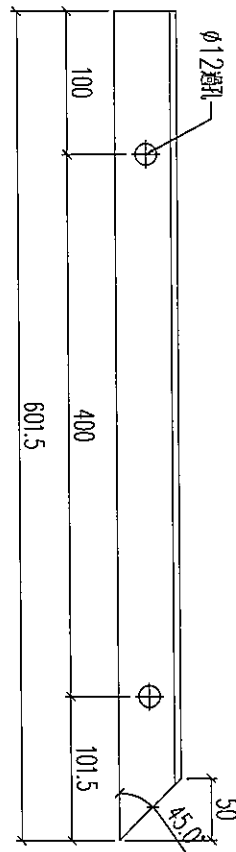
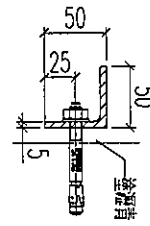

數量：1支

|    |             |    |     |            |    |              |  |
|----|-------------|----|-----|------------|----|--------------|--|
| 名稱 | 鐵件加工圖       | 制圖 | 林仁安 | 2023.10.17 | 修改 |              |  |
| 材料 | 50x50x5mm鐵角 | 復核 |     |            | 日期 |              |  |
| 顏色 | 熱浸鋅         | 批准 |     |            | 圖號 | T2-4003-TJ3b |  |

# EG-DWG3



美特鋁質 有限公司  
MIDI Aluminium Fabricator Ltd.

工程號 J856 地盤 天榮站

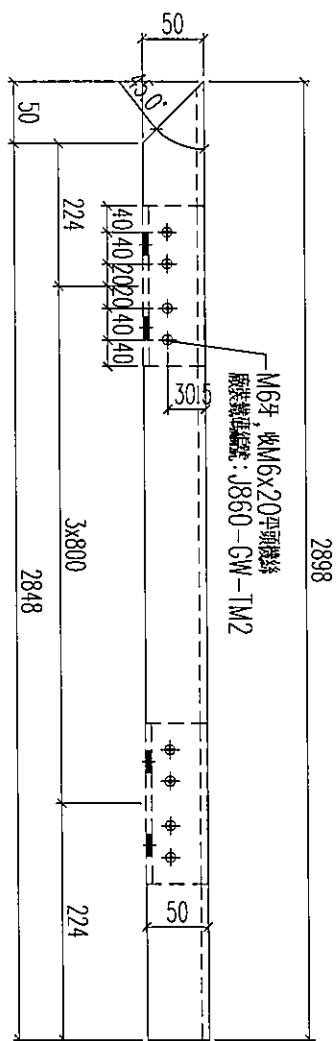
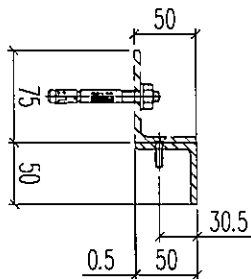

數量: 1支

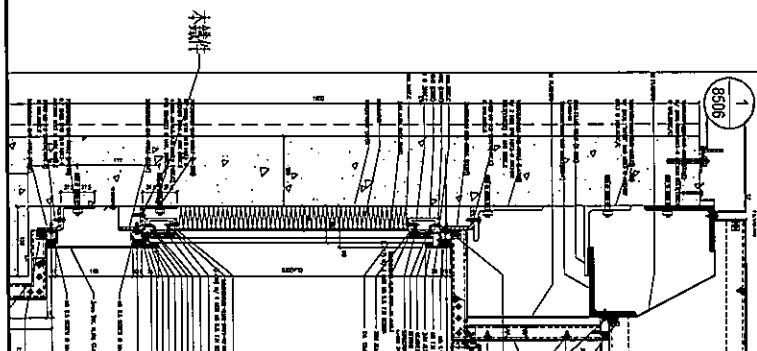

|    |             |    |     |            |    |              |  |
|----|-------------|----|-----|------------|----|--------------|--|
| 名稱 | 鐵件加工圖       | 制圖 | 林仁安 | 2023.10.17 | 修改 |              |  |
| 材料 | 50x50x5mm鐵角 | 復核 |     |            | 日期 |              |  |
| 顏色 | 熱浸鋅         | 批准 |     |            | 圖號 | T2-4003-TJ5b |  |

# EG-DWG3



美特鋁質有限公司  
MIDI Aluminium Fabricator Ltd.

工程號 J856 地盤 天榮站

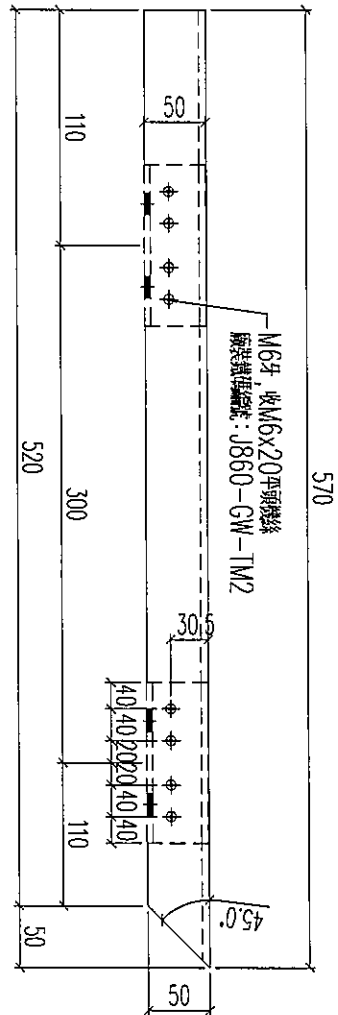
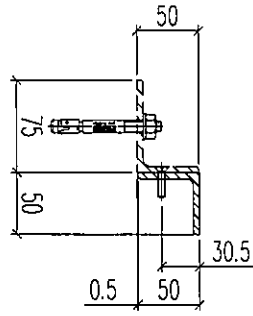

木構件

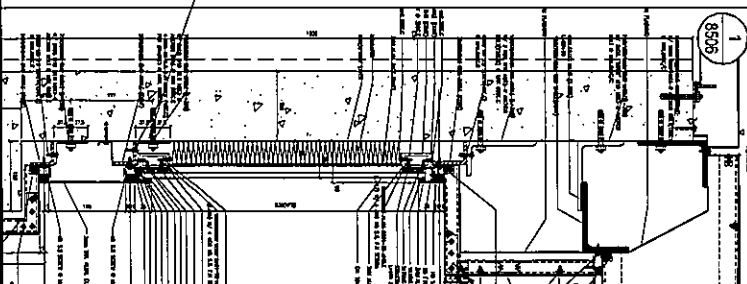

數量: 1支

|    |             |    |     |            |    |              |  |
|----|-------------|----|-----|------------|----|--------------|--|
| 名稱 | 鐵件加工圖       | 制圖 | 林仁安 | 2023.10.17 | 修改 |              |  |
| 材料 | 50x50x5mm鐵角 | 復核 |     |            | 日期 |              |  |
| 顏色 | 熱浸鋅         | 批准 |     |            | 圖號 | T2-4003-TJ6b |  |

# EG-DWG3



美特鋁質 有限公司  
MIDI Aluminium Fabricator Ltd.

工程號 J856 地盤 天榮站

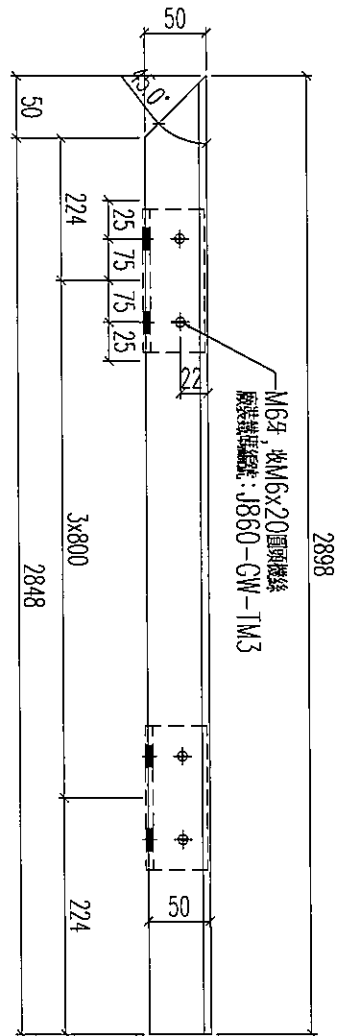
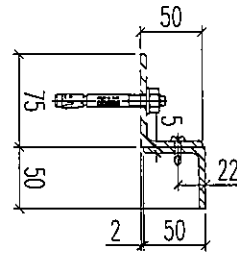

本圖件

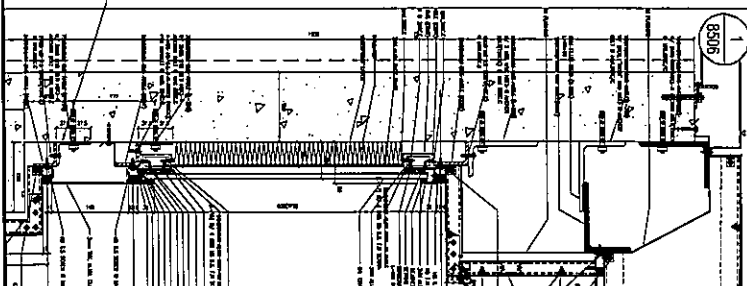

數量: 1支

|    |             |    |     |            |    |              |  |
|----|-------------|----|-----|------------|----|--------------|--|
| 名稱 | 鐵件加工圖       | 制圖 | 林仁安 | 2023.10.17 | 修改 |              |  |
| 材料 | 50x50x5mm鐵角 | 復核 |     |            | 日期 |              |  |
| 顏色 | 熱浸鋅         | 批准 |     |            | 圖號 | T2-4003-TJ5d |  |

# EG-DWG3



美特鋁質 有限公司  
MIDI Aluminium Fabricator Ltd.

工程號 J856 地盤 天榮站

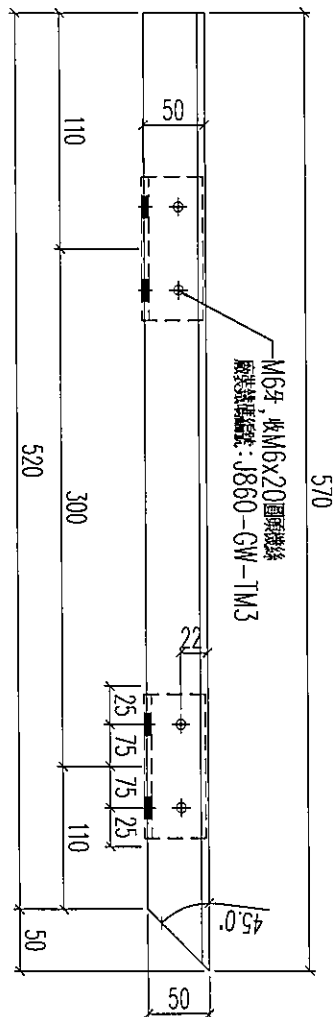
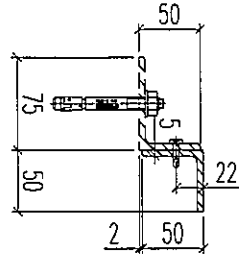

本鐵件

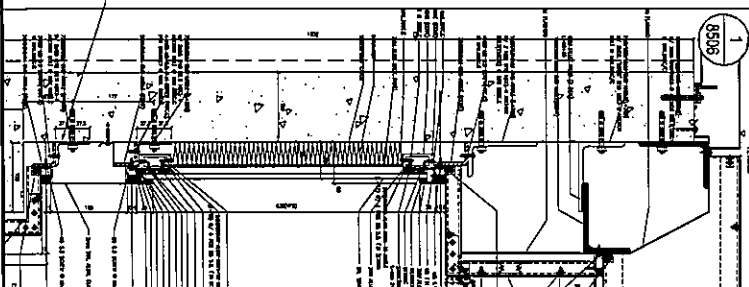

數量: 1支

|    |             |    |     |            |    |              |  |
|----|-------------|----|-----|------------|----|--------------|--|
| 名稱 | 鐵件加工圖       | 制圖 | 林仁安 | 2023.10.17 | 修改 |              |  |
| 材料 | 50x50x5mm鐵角 | 復核 |     |            | 日期 |              |  |
| 顏色 | 熱浸鋅         | 批准 |     |            | 圖號 | T2-4003-TJ6d |  |

# EG-DWG3



美特鋁質 有限公司  
MID Aluminium Fabricator Ltd.

工程號 J856 地盤 天榮站

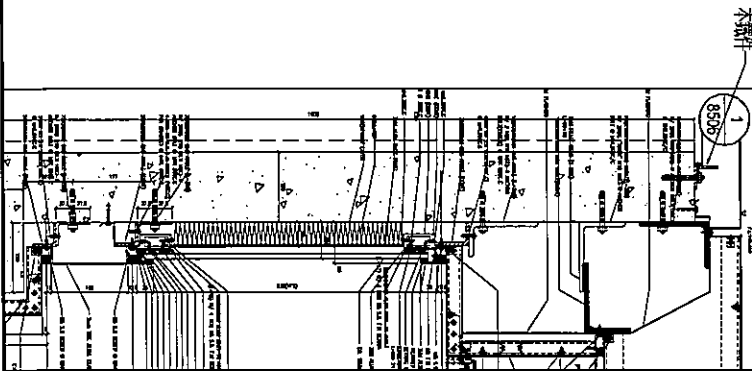
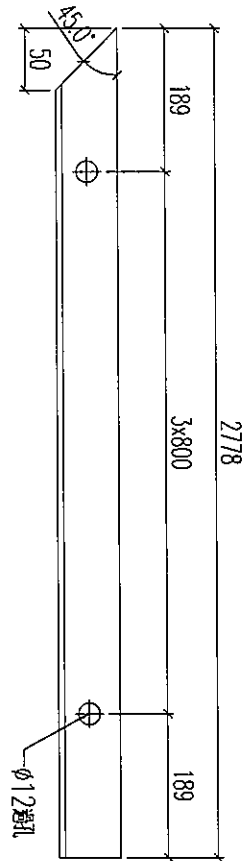
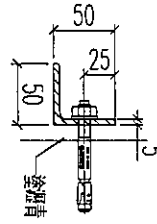

數量：1支

|    |             |    |     |            |    |              |  |
|----|-------------|----|-----|------------|----|--------------|--|
| 名稱 | 鐵件加工圖       | 制圖 | 林仁安 | 2023.10.17 | 修改 |              |  |
| 材料 | 50x50x5mm鐵角 | 復核 |     |            | 日期 |              |  |
| 顏色 | 熱浸鋅         | 批准 |     |            | 圖號 | T2-4003-TJ5e |  |

# EG-DWG3



美特鋁質 有限公司  
MIDI Aluminium Fabricator Ltd.

工程號 J856 地盤 天榮站

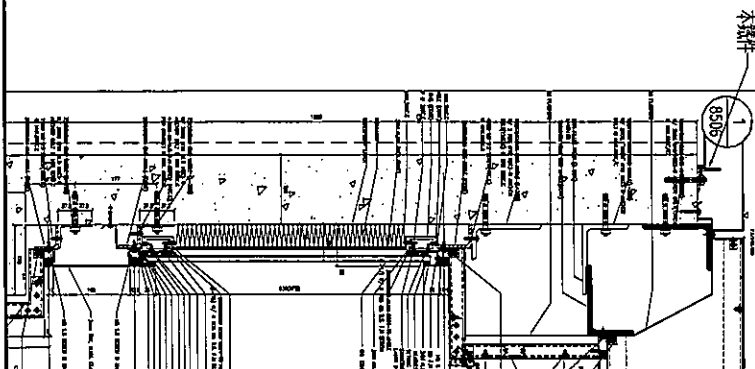
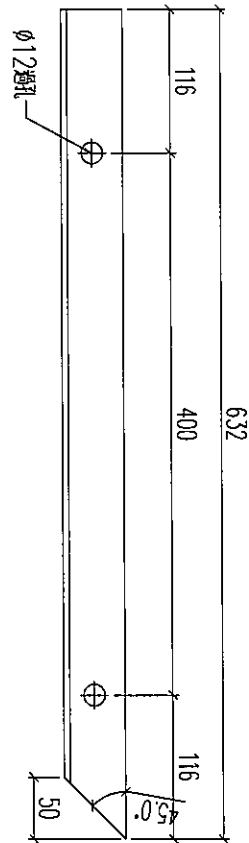
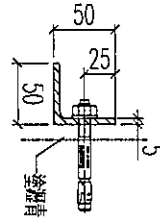

數量: 1支

|    |             |    |     |            |    |              |  |
|----|-------------|----|-----|------------|----|--------------|--|
| 名稱 | 鐵件加工圖       | 制圖 | 林仁安 | 2023.10.17 | 修改 |              |  |
| 材料 | 50x50x5mm鐵角 | 復核 |     |            | 日期 |              |  |
| 顏色 | 熱浸鋅         | 批准 |     |            | 圖號 | T2-4003-TJ6e |  |



美特鋁質 有限公司  
MIDI Aluminium Fabricator Ltd.

工程號 J856 地盤 天樂站

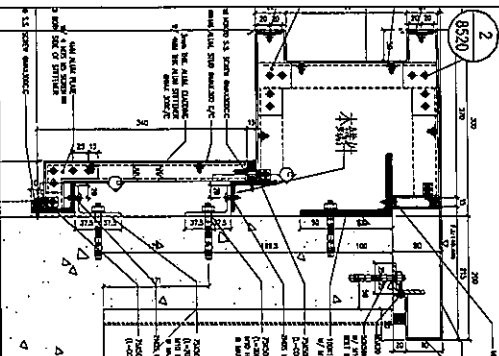
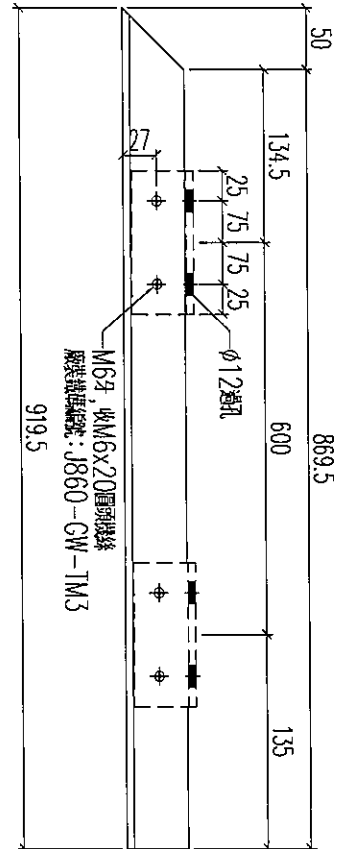
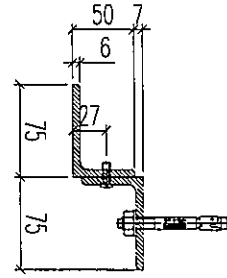

數量: 1支

|    |             |    |     |            |    |              |  |
|----|-------------|----|-----|------------|----|--------------|--|
| 名稱 | 鐵件加工圖       | 制圖 | 林仁安 | 2023.10.17 | 修改 |              |  |
| 材料 | 70x50x6mm鐵角 | 復核 |     |            | 日期 |              |  |
| 顏色 | 熱浸鋅         | 批准 |     |            | 圖號 | T2-4003-TJ1b |  |

# EG-DWG3



美特鋁質 有限公司  
MIDI Aluminium Fabricator Ltd.

工程號 J856 地盤 天榮站

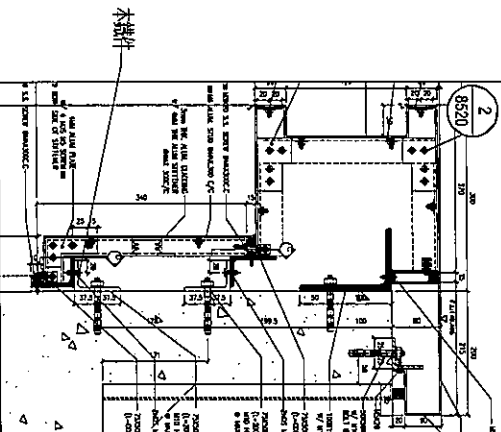
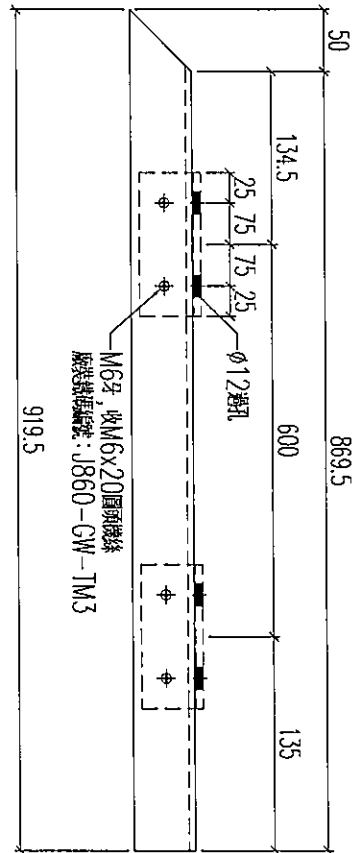
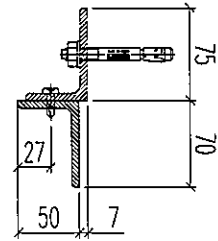

數量: 1支

|    |             |    |     |            |    |              |  |
|----|-------------|----|-----|------------|----|--------------|--|
| 名稱 | 鐵件加工圖       | 制圖 | 林仁安 | 2023.10.17 | 修改 |              |  |
| 材料 | 70x50x6mm鐵角 | 復核 |     |            | 日期 |              |  |
| 顏色 | 熱浸鋅         | 批准 |     |            | 圖號 | T2-4003-TJ1c |  |



美特鋁質 有限公司  
MIDI Aluminium Fabricator Ltd.

工程號 | J856 | 地盤 | 天榮站

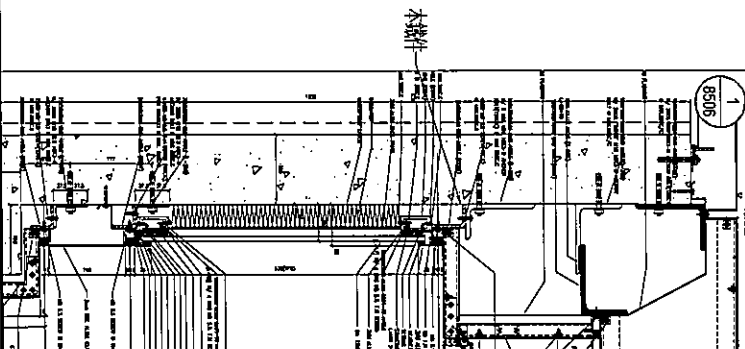
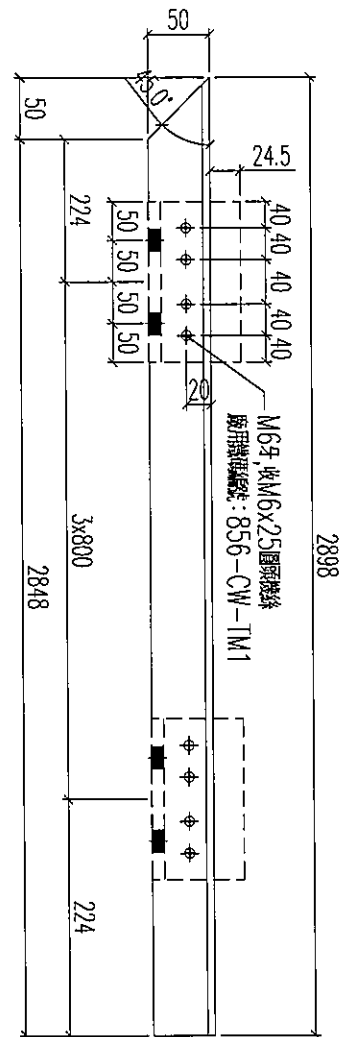
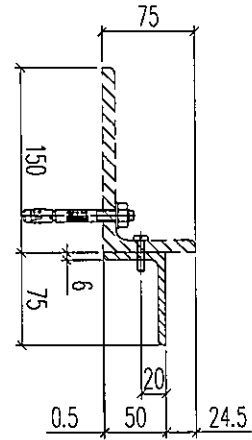

數量: 1支

|    |             |    |     |            |    |              |  |
|----|-------------|----|-----|------------|----|--------------|--|
| 名稱 | 鐵件加工圖       | 制圖 | 林仁安 | 2023.10.17 | 修改 |              |  |
| 材料 | 70x50x6mm鐵角 | 復核 |     |            | 日期 |              |  |
| 顏色 | 熱浸鋅         | 批准 |     |            | 圖號 | T2-4003-TJ5c |  |

# EG-DWG3



美特鋁質 有限公司  
MIDI Aluminium Fabricator Ltd.

工程號 J856 地盤 天榮站

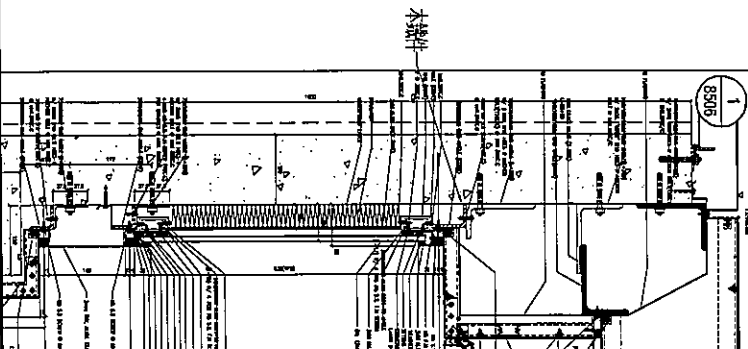
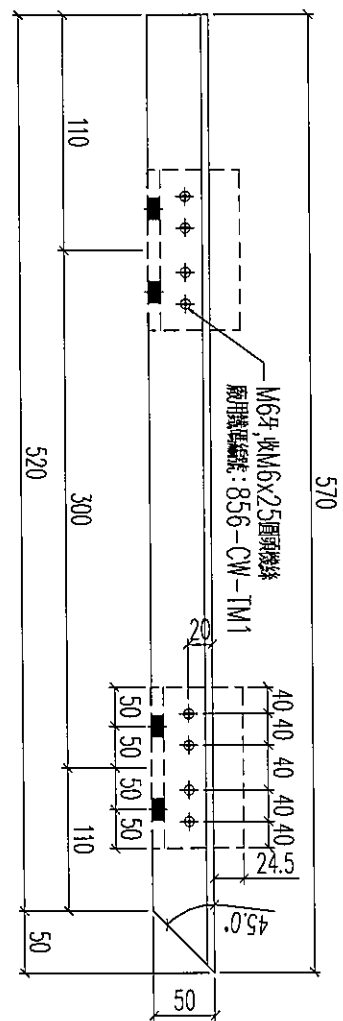
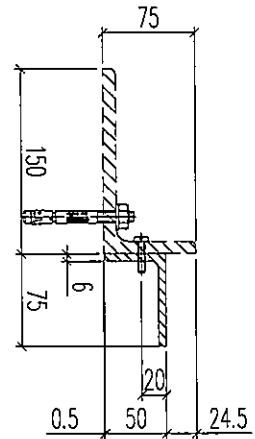

數量: 1支

|    |             |    |     |            |    |              |  |
|----|-------------|----|-----|------------|----|--------------|--|
| 名稱 | 鐵件加工圖       | 制圖 | 林仁安 | 2023.10.17 | 修改 |              |  |
| 材料 | 70x50x6mm鐵角 | 復核 |     |            | 日期 |              |  |
| 顏色 | 熱浸鋅         | 批准 |     |            | 圖號 | T2-4003-TJ6c |  |

# EG-DWG3



美特鋁質 有限公司  
MIDI Aluminium Fabricator Ltd.

工程號 J856 地盤 天榮站

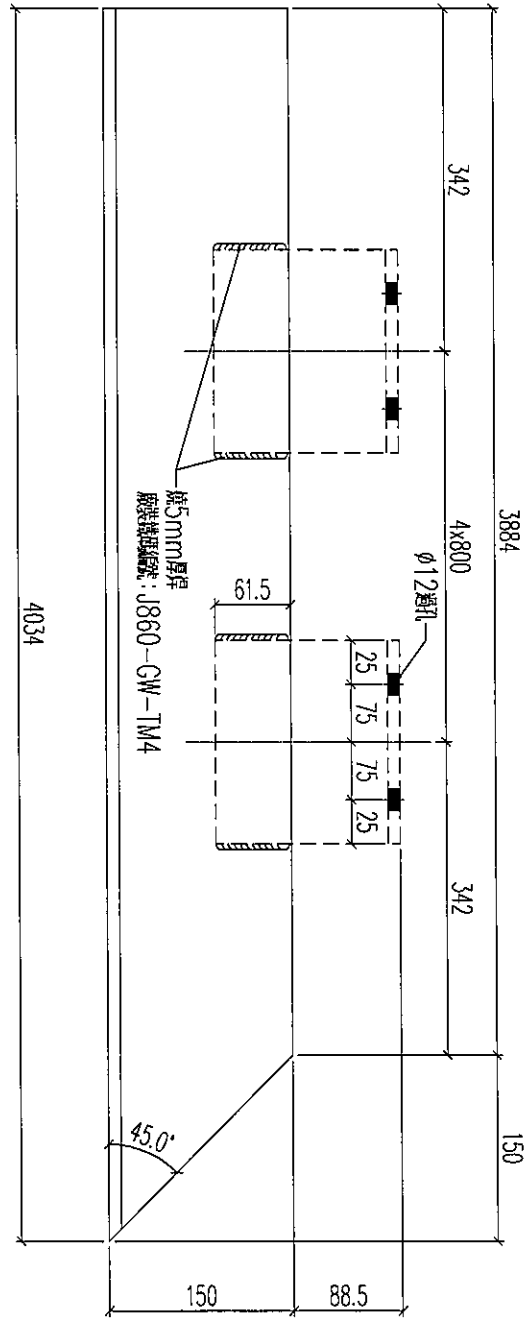
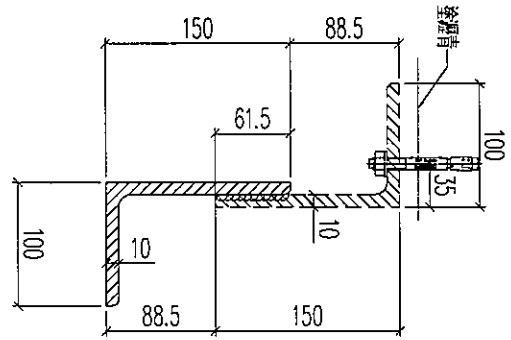

數量: 1支

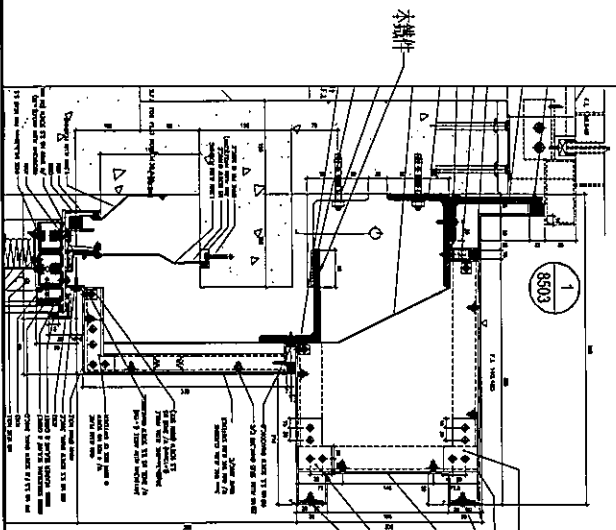

|    |                |    |     |            |    |             |
|----|----------------|----|-----|------------|----|-------------|
| 名稱 | 鐵件加工圖          | 制圖 | 林仁安 | 2023.10.17 | 修改 |             |
| 材料 | 150x100x10mm鐵角 | 復核 |     |            | 日期 |             |
| 顏色 | 熱浸鋅            | 批准 |     |            | 圖號 | T3-4005-TJ3 |



美特鋁質 有限公司  
MIDI Aluminium Fabricator Ltd.

工程號 J856 地盤 天榮站

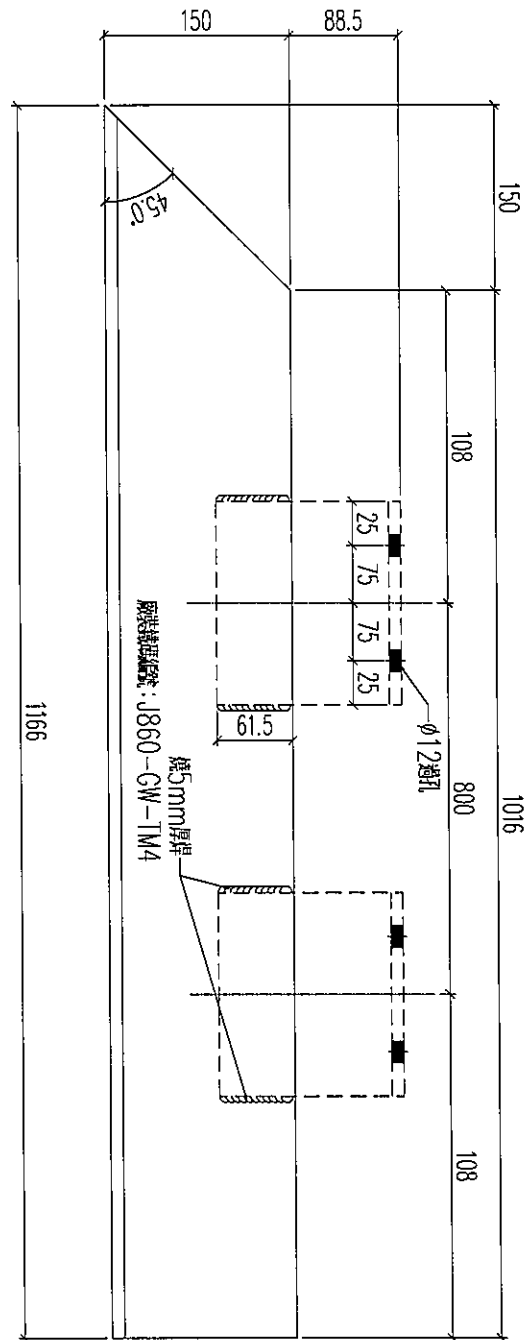
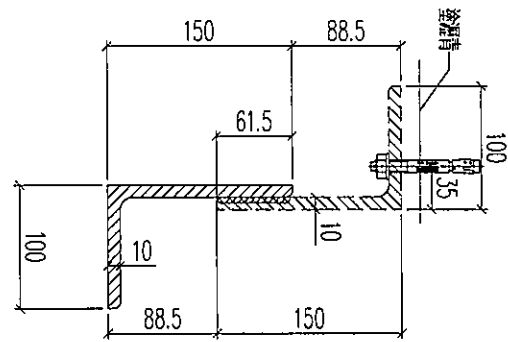

數量: 1支

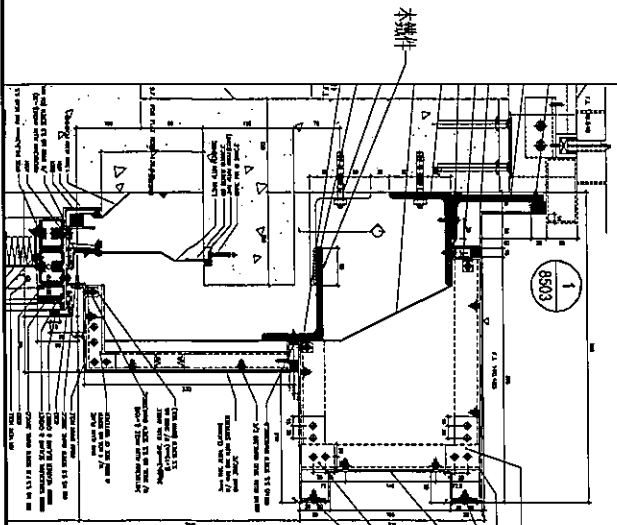

|    |                |    |     |            |    |             |  |
|----|----------------|----|-----|------------|----|-------------|--|
| 名稱 | 鐵件加工圖          | 制圖 | 林仁安 | 2023.10.17 | 修改 |             |  |
| 材料 | 150x100x10mm鐵角 | 復核 |     |            | 日期 |             |  |
| 顏色 | 熱浸鋅            | 批准 |     |            | 圖號 | T3-4005-TJ4 |  |



美特鋁質有限公司  
MIDI Aluminium Fabricator Ltd.

工程號 J856 地盤 天榮站

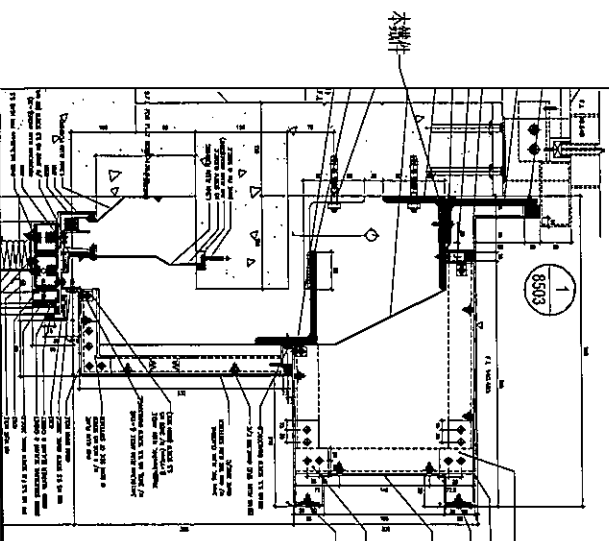
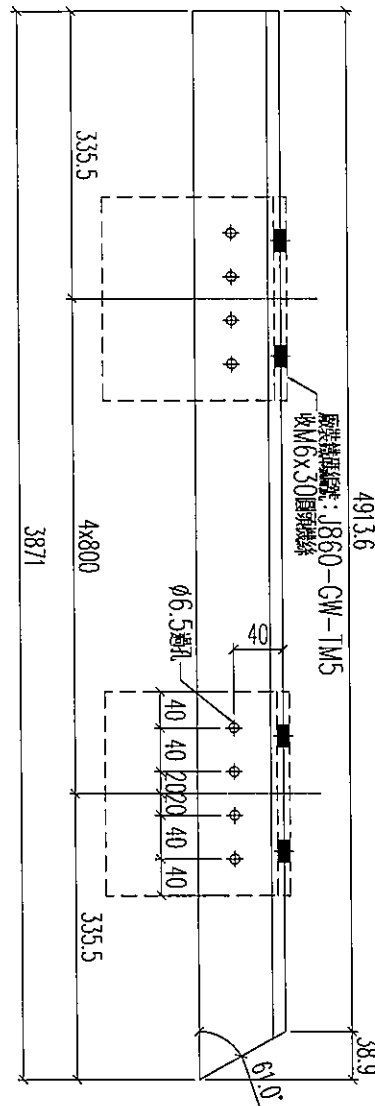
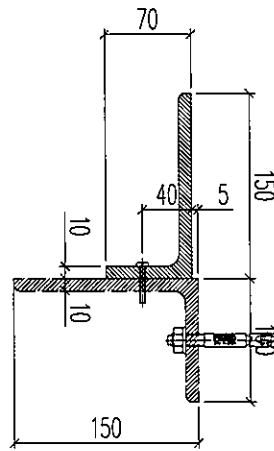

數量: 1支

|    |                |    |     |            |    |              |  |
|----|----------------|----|-----|------------|----|--------------|--|
| 名稱 | 鐵件加工圖          | 制圖 | 林仁安 | 2023.10.17 | 修改 |              |  |
| 材料 | 150x100x10mm鐵角 | 復核 |     |            | 日期 |              |  |
| 顏色 | 熱浸鋅            | 批准 |     |            | 圖號 | T3-4005-TJ3a |  |

# EG-DWG3



美特鋁質 有限公司  
MIDI Aluminium Fabricator Ltd.

工程號 J856 地盤 天榮站

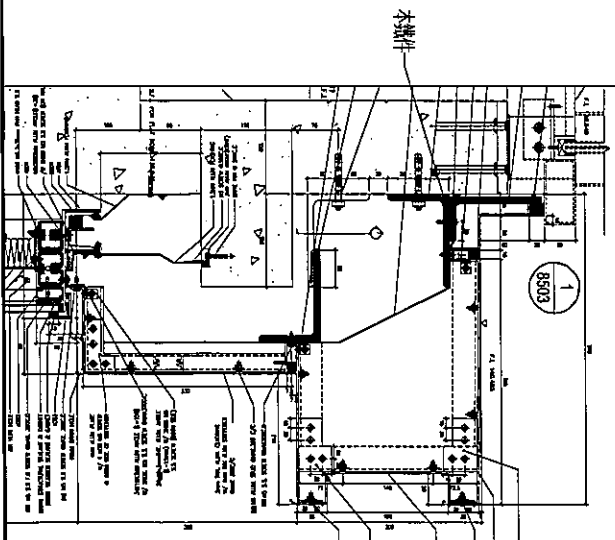
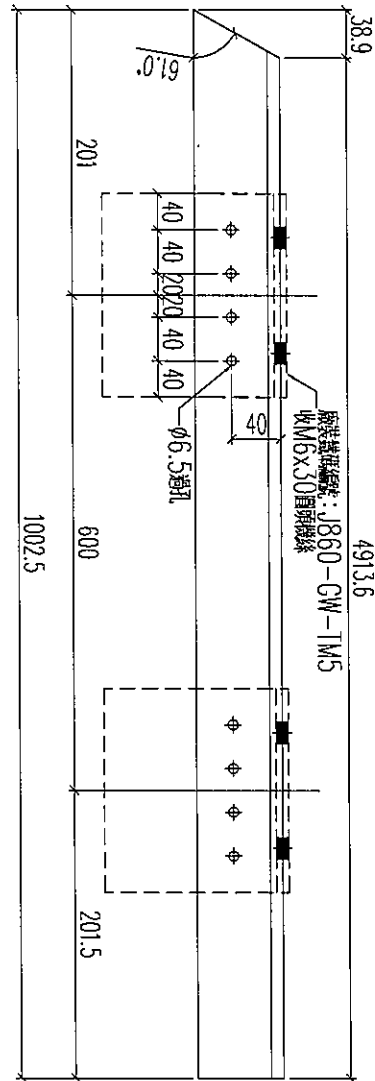
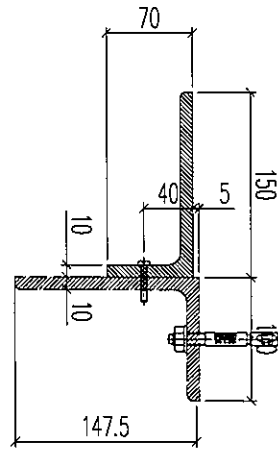

數量：1支

|    |                |    |     |            |    |              |  |
|----|----------------|----|-----|------------|----|--------------|--|
| 名稱 | 鐵件加工圖          | 制圖 | 林仁安 | 2023.10.17 | 修改 |              |  |
| 材料 | 150x100x10mm鐵角 | 復核 |     |            | 日期 |              |  |
| 顏色 | 熱浸鍍            | 批准 |     |            | 圖號 | T3-4005-TJ4c |  |

28.5

**美特鋁質** 有限公司  
MIDI Aluminium Fabricator Ltd.

工程號 | J856 | 地盤 | 天榮站

121

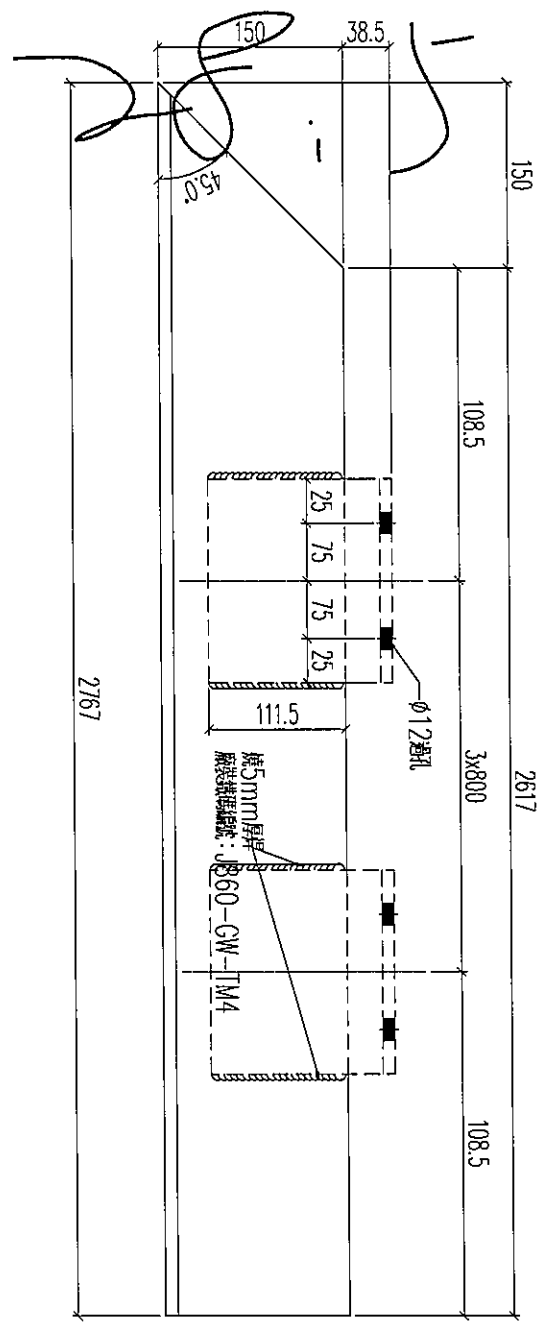
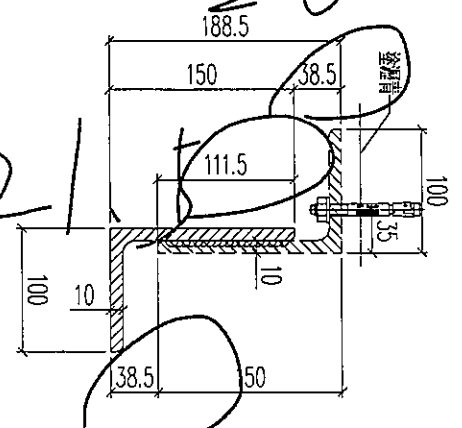

數量: 1支

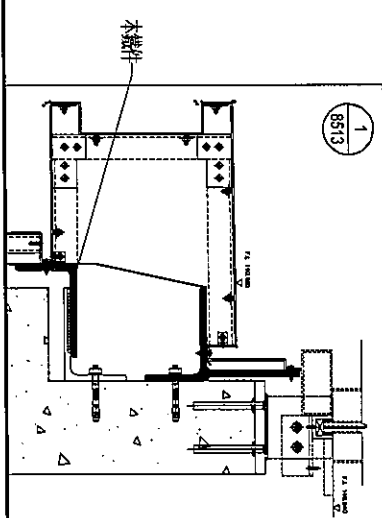

|    |                |    |     |            |    |             |  |
|----|----------------|----|-----|------------|----|-------------|--|
| 名稱 | 鐵件加工圖          | 制圖 | 林仁安 | 2023.10.17 | 修改 |             |  |
| 材料 | 150x100x10mm鐵角 | 復核 |     |            | 日期 |             |  |
| 顏色 | 熱浸鋅            | 批准 |     |            | 圖號 | T3-4005-TJ9 |  |



美特鋁質 有限公司  
MIDI Aluminium Fabricator Ltd.

工程號 | J856 | 地盤 | 天榮站

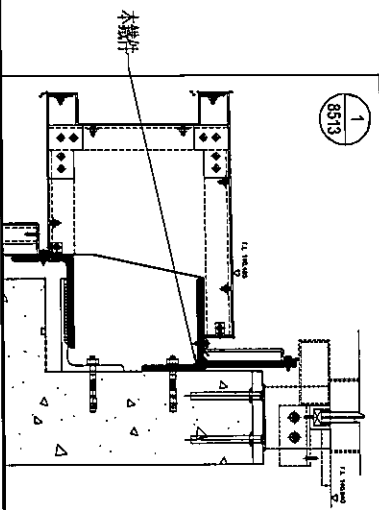
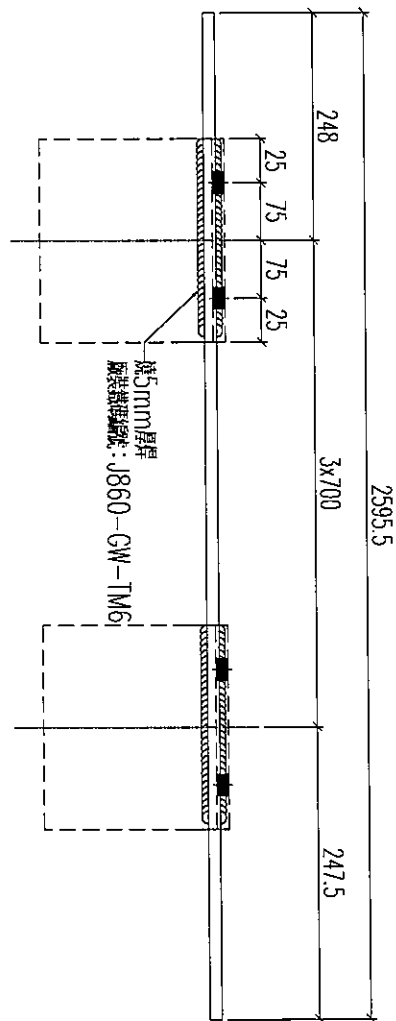
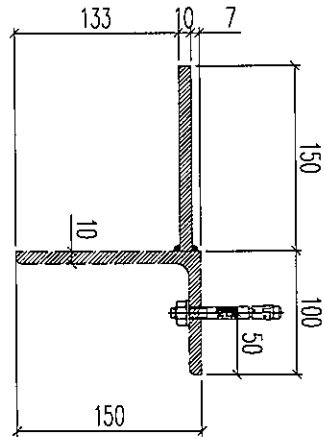

數量: 1支

|    |         |    |     |            |    |              |  |
|----|---------|----|-----|------------|----|--------------|--|
| 名稱 | 鐵件加工圖   | 制圖 | 林仁安 | 2023.10.17 | 修改 |              |  |
| 材料 | 10mm厚鐵巴 | 復核 |     |            | 日期 |              |  |
| 顏色 | 熱浸鋅     | 批准 |     |            | 圖號 | T3-4005-TJ10 |  |

# EG-DWG3



美特鋁質 有限公司  
MIDI Aluminium Fabricator Ltd.

工程號 J856 地盤 天樂站

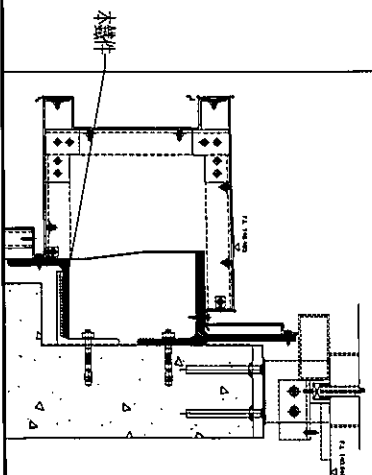
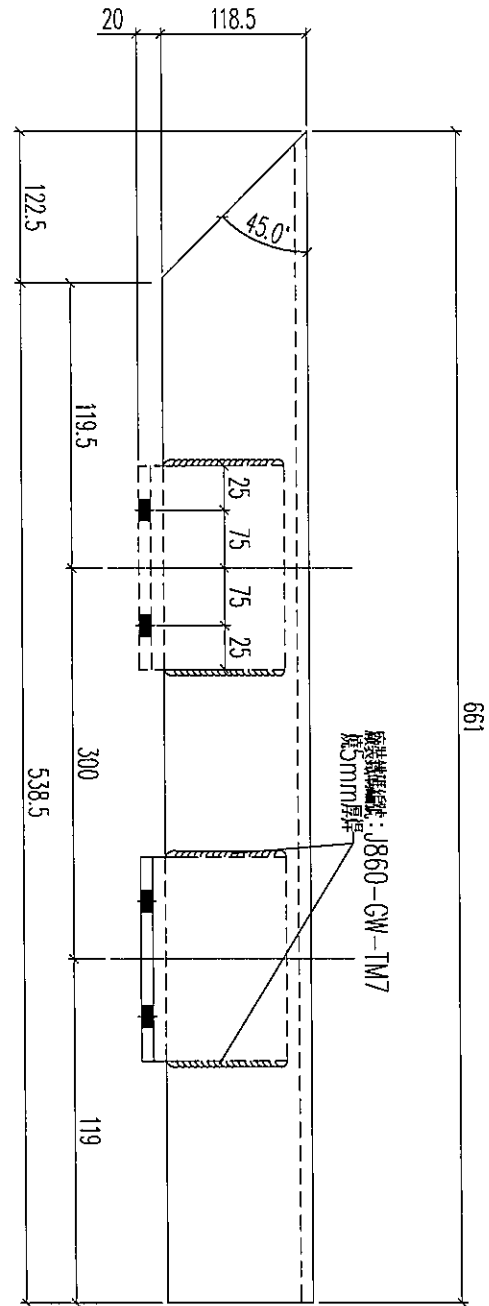
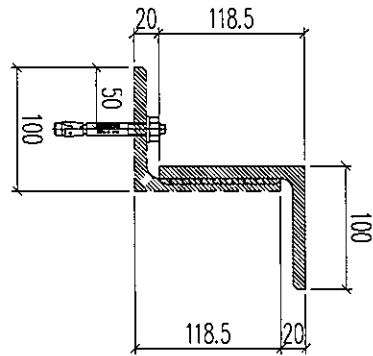
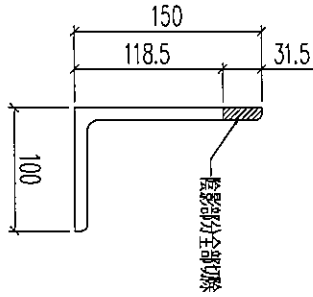

數量: 1支

|    |                  |    |     |            |    |              |  |
|----|------------------|----|-----|------------|----|--------------|--|
| 名稱 | 鐵件加工圖            | 制圖 | 林仁安 | 2023.10.17 | 修改 |              |  |
| 材料 | 118.5x100x10mm鐵角 | 復核 |     |            | 日期 |              |  |
| 顏色 | 熱浸鋅              | 批准 |     |            | 圖號 | T3-4005-TJ9a |  |

# EG-DWG3



美特鋁質 有限公司  
MIDI Aluminium Fabricator Ltd.

工程號 J856 地盤 天榮站

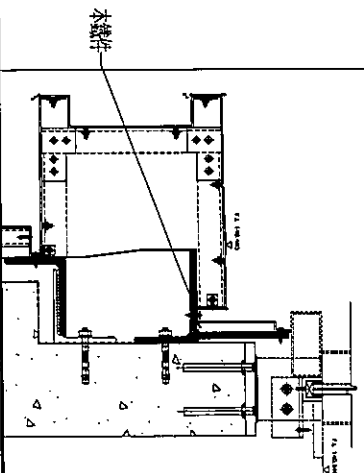
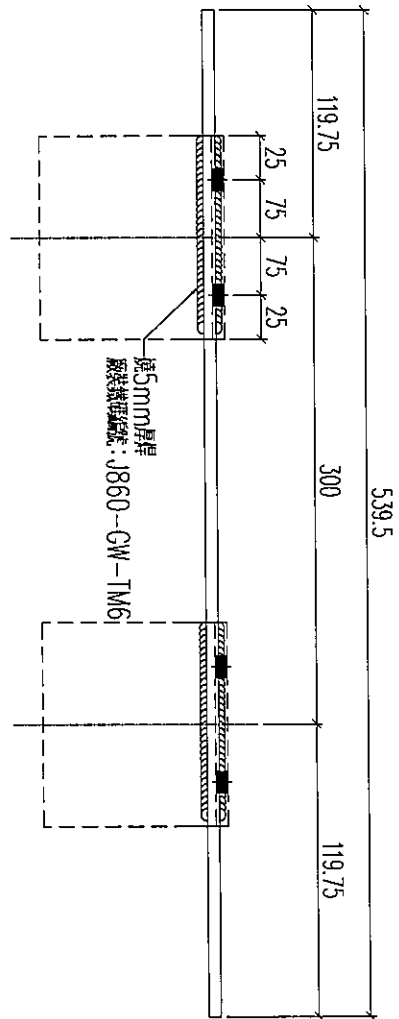
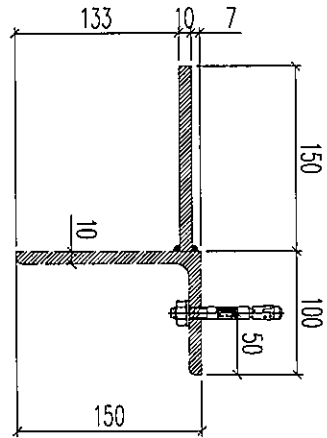

數量: 1支

|    |                |    |     |            |    |               |  |
|----|----------------|----|-----|------------|----|---------------|--|
| 名稱 | 鐵件加工圖          | 制圖 | 林仁安 | 2023.10.17 | 修改 |               |  |
| 材料 | 150x100x10mm鐵角 | 復核 |     |            | 日期 |               |  |
| 顏色 | 熱浸鋅            | 批准 |     |            | 圖號 | T3-4005-TJ10a |  |

EG-DWG3

78.5

美特鋁質 有限公司  
MIDI Aluminium Fabricator Ltd.

工程號 J856 地盤 天榮站

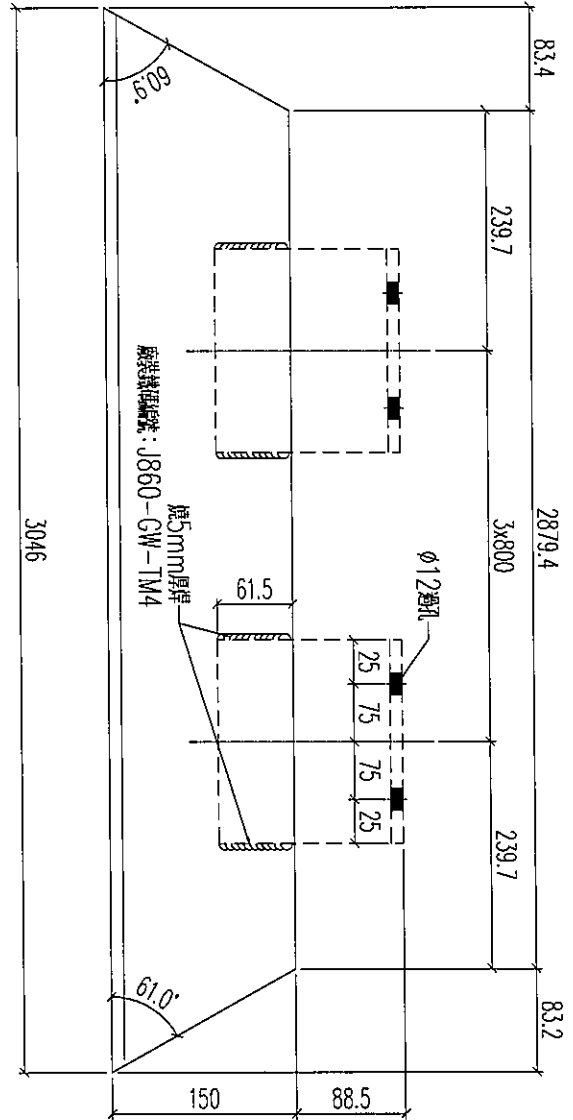
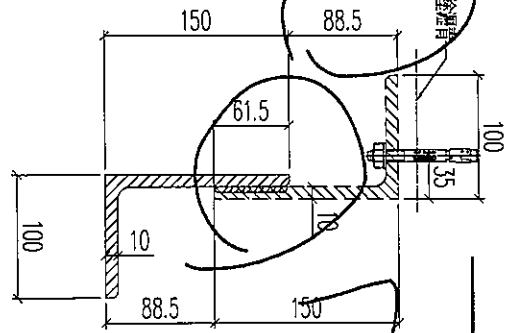

數量：1支

|    |                |    |     |            |    |              |  |
|----|----------------|----|-----|------------|----|--------------|--|
| 名稱 | 鐵件加工圖          | 制圖 | 林仁安 | 2023.10.17 | 修改 |              |  |
| 材料 | 150x100x10mm鐵角 | 復核 |     |            | 日期 |              |  |
| 顏色 | 熱浸鋅            | 批准 |     |            | 圖號 | T3-4005-TJ15 |  |



78.5



美特鋁質 有限公司  
MIDI Aluminium Fabricator Ltd.

|     |      |    |     |
|-----|------|----|-----|
| 工程號 | J856 | 地盤 | 天榮站 |
|-----|------|----|-----|

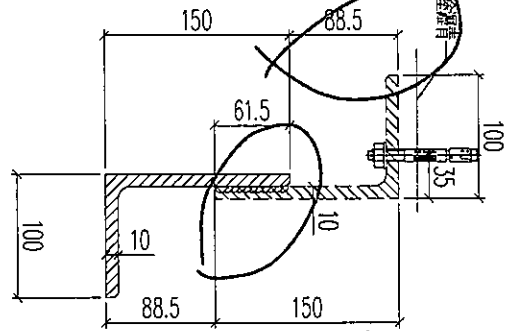

71.5

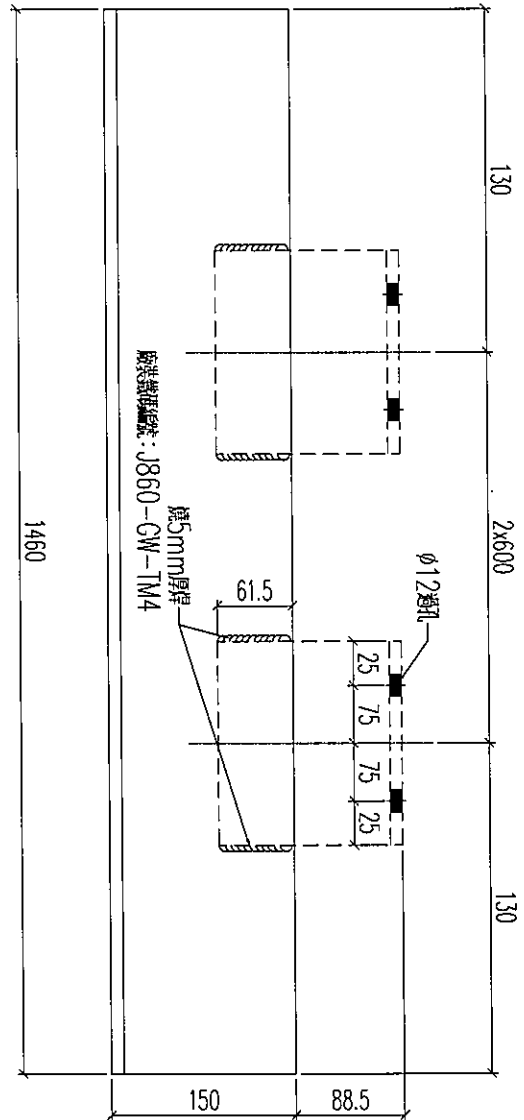

數量: 1支

|    |                |    |     |            |    |             |  |
|----|----------------|----|-----|------------|----|-------------|--|
| 名稱 | 鐵件加工圖          | 制圖 | 林仁安 | 2023.10.17 | 修改 |             |  |
| 材料 | 150x100x10mm鐵角 | 復核 |     |            | 日期 |             |  |
| 顏色 | 熱浸鋅            | 批准 |     |            | 圖號 | T3-4006-TJ4 |  |

# EG-DWG3



美特鋁質 有限公司  
MIDI Aluminium Fabricator Ltd.

工程號 | J856 | 地盤 | 天樂站

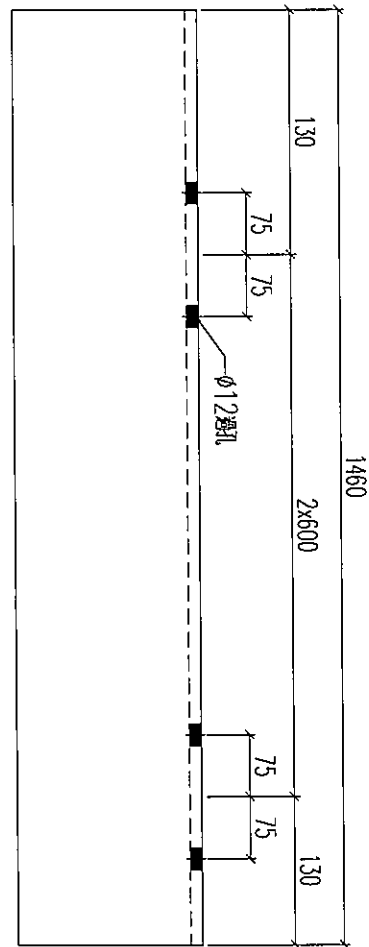
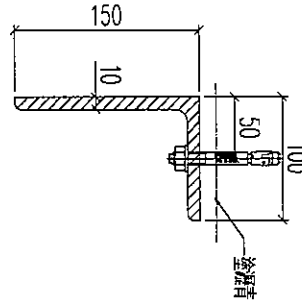

數量：1支

|    |                |    |     |            |    |              |  |
|----|----------------|----|-----|------------|----|--------------|--|
| 名稱 | 鐵件加工圖          | 制圖 | 林仁安 | 2023.10.17 | 修改 |              |  |
| 材料 | 150x100x10mm鐵角 | 復核 |     |            | 日期 |              |  |
| 顏色 | 熱浸鋅            | 批准 |     |            | 圖號 | T3-4006-TJ4c |  |



美特鋁質 有限公司  
MIDI Aluminium Fabricator Ltd.

工程號 J856 地盤 天榮站

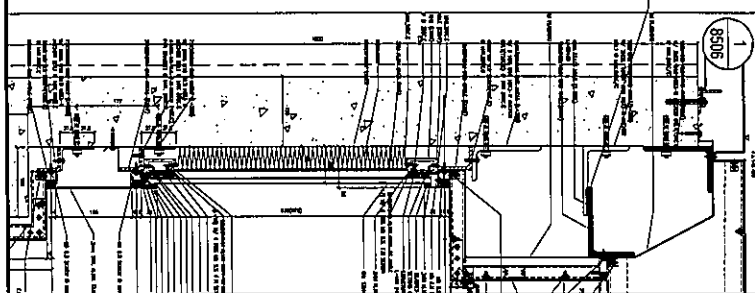
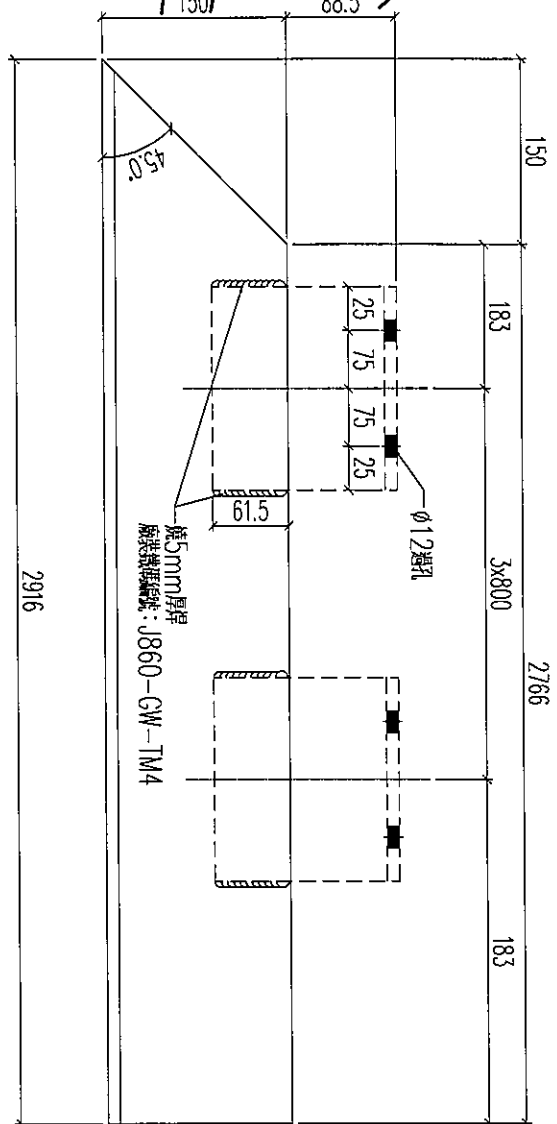
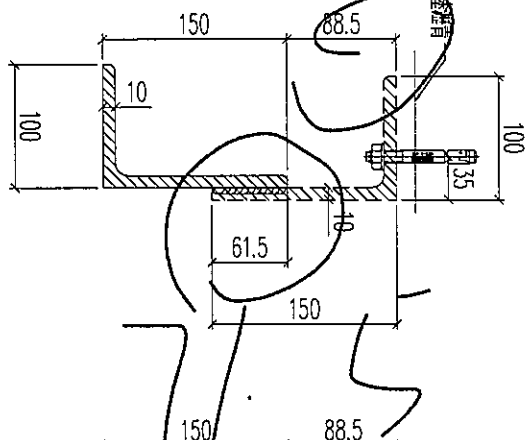

數量：1支

|    |                |    |     |            |    |             |  |
|----|----------------|----|-----|------------|----|-------------|--|
| 名稱 | 鐵件加工圖          | 制圖 | 林仁安 | 2023.10.17 | 修改 |             |  |
| 材料 | 150x100x10mm鐵角 | 復核 |     |            | 日期 |             |  |
| 顏色 | 熱浸鋅            | 批准 |     |            | 圖號 | T3-4006-TJ1 |  |



美特鋁質 有限公司  
MIDI Aluminium Fabricator Ltd.

工程號 J856 地盤 天榮站

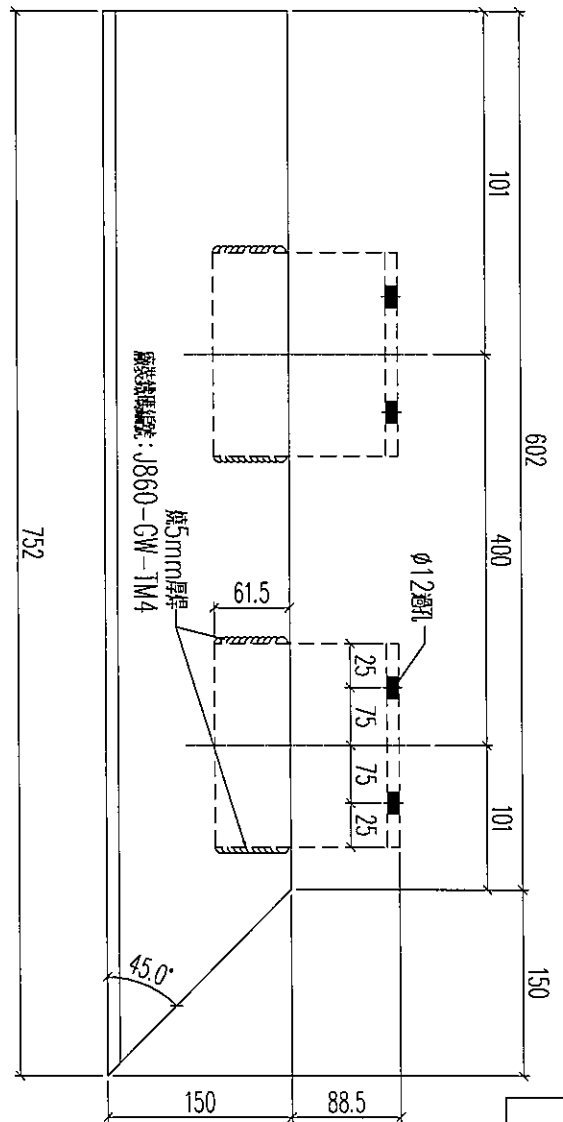
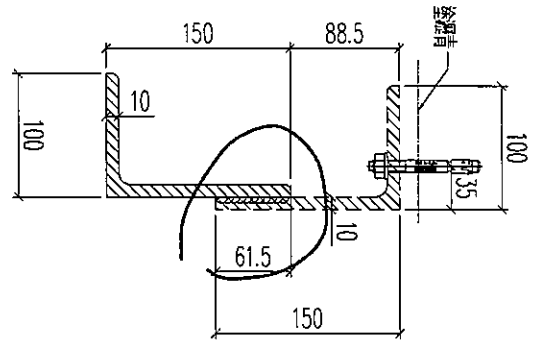

數量: 1支

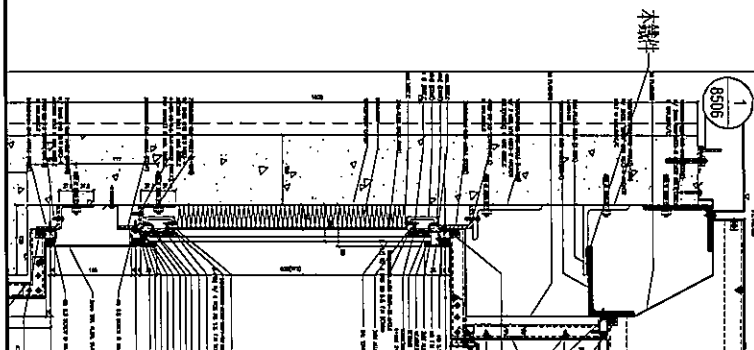

|    |                |    |     |            |    |             |  |
|----|----------------|----|-----|------------|----|-------------|--|
| 名稱 | 鐵件加工圖          | 制圖 | 林仁安 | 2023.10.17 | 修改 |             |  |
| 材料 | 150x100x10mm鐵角 | 復核 |     |            | 日期 |             |  |
| 顏色 | 熱浸鋅            | 批准 |     |            | 圖號 | T3-4006-TJ2 |  |

# EG-DWG3



美特鋁質 有限公司  
MIDI Aluminium Fabricator Ltd.

工程號 J856 地盤 天榮站

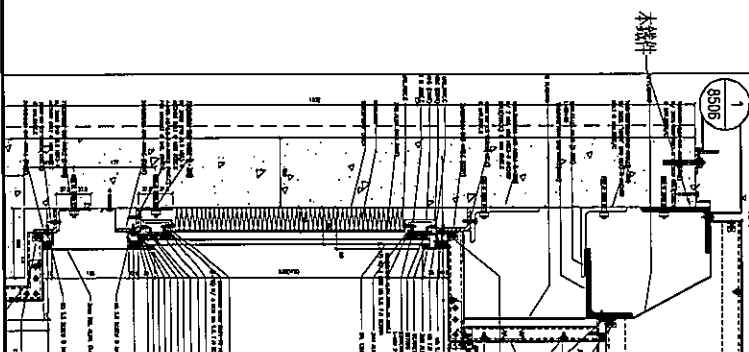
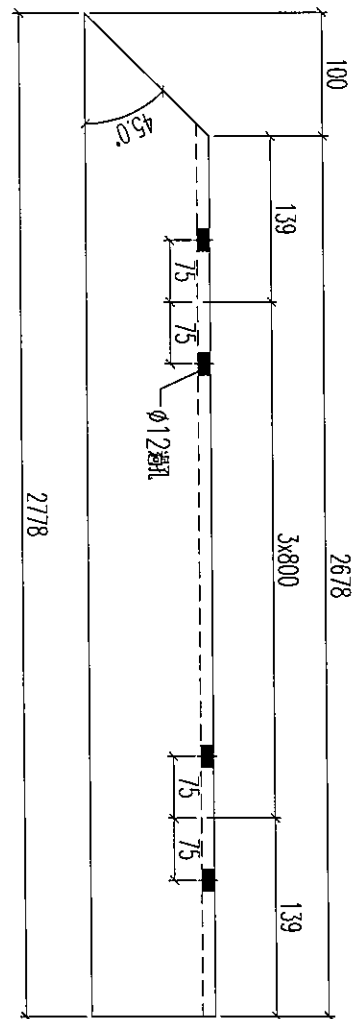
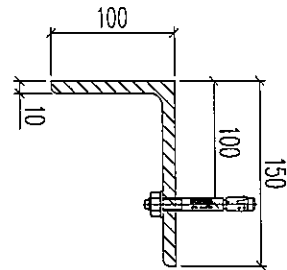

數量：1支

|    |                |    |     |            |    |              |  |
|----|----------------|----|-----|------------|----|--------------|--|
| 名稱 | 鐵件加工圖          | 制圖 | 林仁安 | 2023.10.17 | 修改 |              |  |
| 材料 | 150x100x10mm鐵角 | 復核 |     |            | 日期 |              |  |
| 顏色 | 熱浸鋅            | 批准 |     |            | 圖號 | T3-4006-TJ1a |  |

# EG-DWG3



美特鋁質 有限公司  
MIDI Aluminium Fabricator Ltd.

工程號 J856 地盤 天榮站

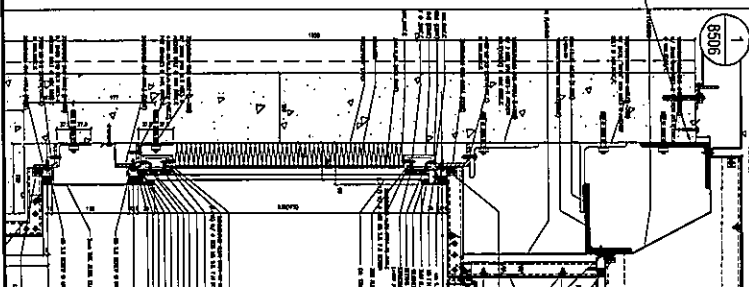
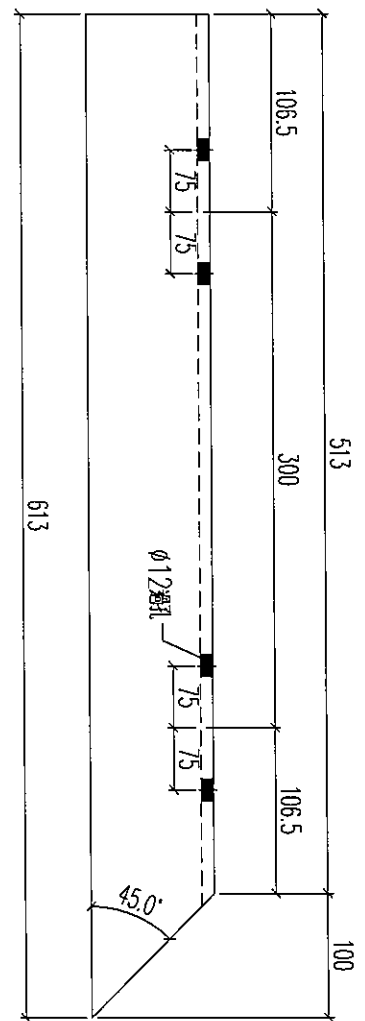
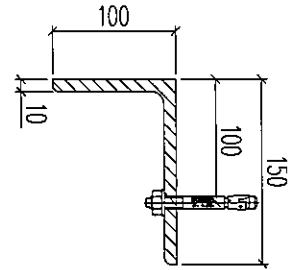

數量：1支

|    |                |    |     |            |    |              |  |
|----|----------------|----|-----|------------|----|--------------|--|
| 名稱 | 鐵件加工圖          | 制圖 | 林仁安 | 2023.10.17 | 修改 |              |  |
| 材料 | 150x100x10mm鐵角 | 復核 |     |            | 日期 |              |  |
| 顏色 | 熱浸鋅            | 批准 |     |            | 圖號 | T3-4006-TJ2c |  |

# EG-DWG3



美特鋁質 有限公司  
MIDI Aluminium Fabricator Ltd.

工程號 J856 地盤 天榮站

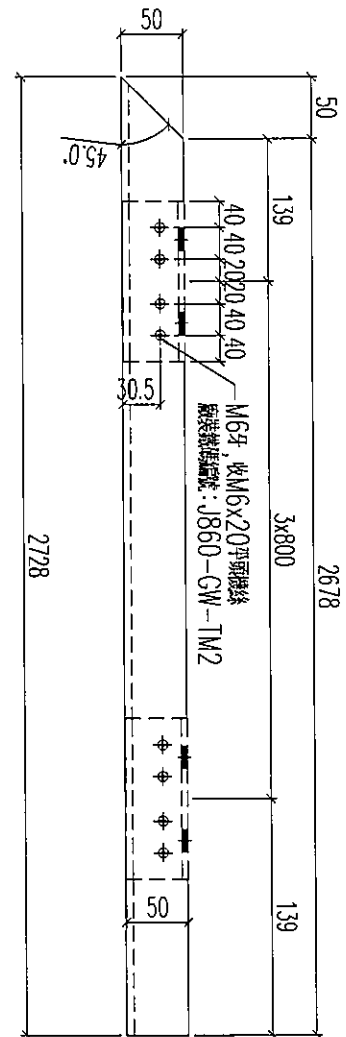
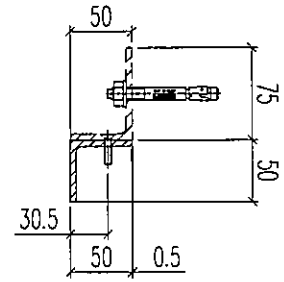

本鐵件

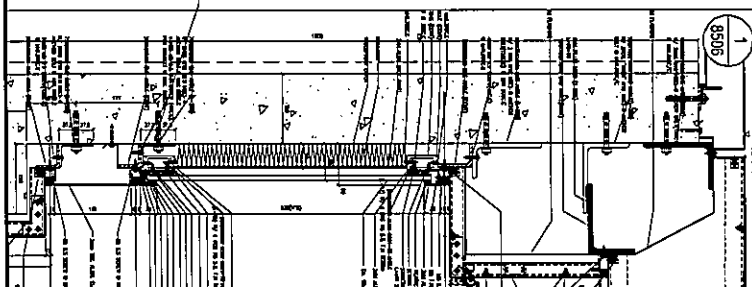

數量: 1支

|    |             |    |     |            |    |              |  |
|----|-------------|----|-----|------------|----|--------------|--|
| 名稱 | 鐵件加工圖       | 制圖 | 林仁安 | 2023.10.17 | 修改 |              |  |
| 材料 | 50x50x5mm鐵角 | 復核 |     |            | 日期 |              |  |
| 顏色 | 熱浸鋅         | 批准 |     |            | 圖號 | T3-4006-TJ1b |  |

# EG-DWG3



美特鋁質 有限公司  
MIDI Aluminium Fabricator Ltd.

工程號 | J856 | 地盤 | 天榮站

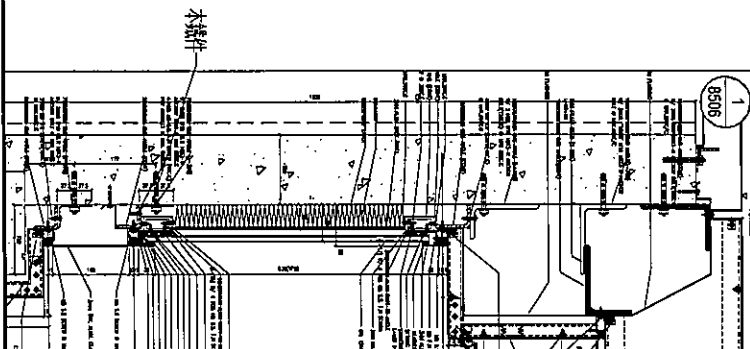
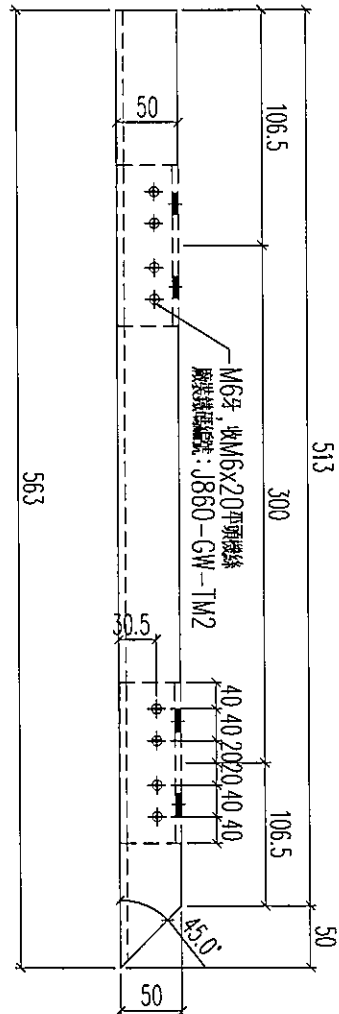
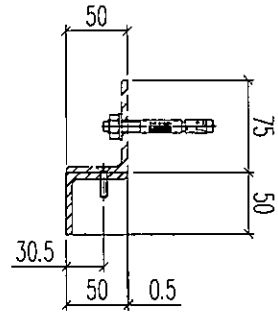

數量: 1支

|    |             |    |     |            |    |              |  |
|----|-------------|----|-----|------------|----|--------------|--|
| 名稱 | 鐵件加工圖       | 制圖 | 林仁安 | 2023.10.17 | 修改 |              |  |
| 材料 | 50x50x5mm鐵角 | 復核 |     |            | 日期 |              |  |
| 顏色 | 熱浸鋅         | 批准 |     |            | 圖號 | T3-4006-TJ2b |  |

# EG-DWG3



美特鋁質 有限公司  
MIDI Aluminium Fabricator Ltd.

工程號

J856

地盤

天榮站

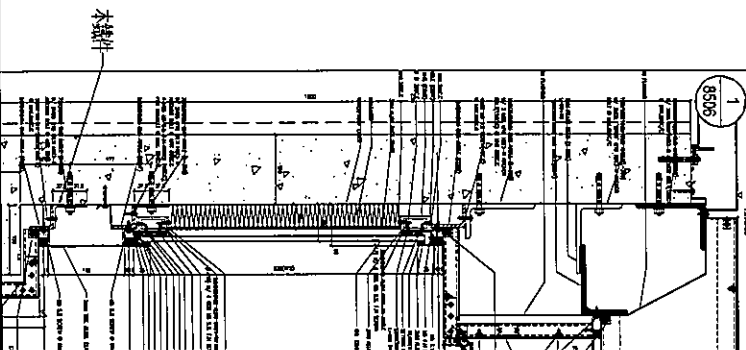
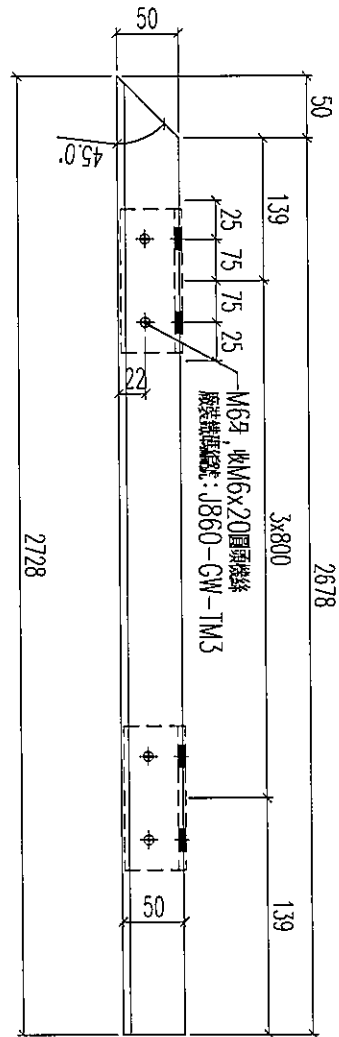
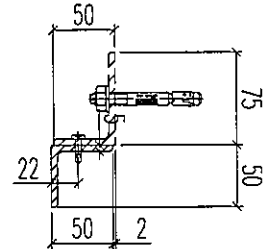

數量: 1支

|    |             |    |     |            |    |              |
|----|-------------|----|-----|------------|----|--------------|
| 名稱 | 鐵件加工圖       | 制圖 | 林仁安 | 2023.10.17 | 修改 |              |
| 材料 | 50x50x5mm鐵角 | 復核 |     |            | 日期 |              |
| 顏色 | 熱浸鋅         | 批准 |     |            | 圖號 | T3-4006-TJ1d |

# EG-DWG3

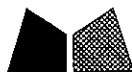

美特鋁質 有限公司  
MIDI Aluminium Fabricator Ltd.

工程號 J856 地盤 天榮站

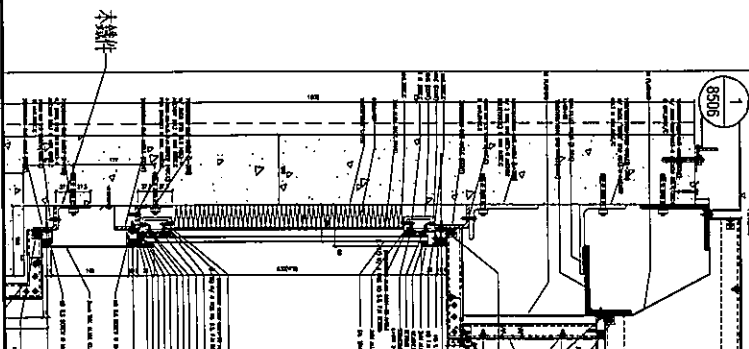
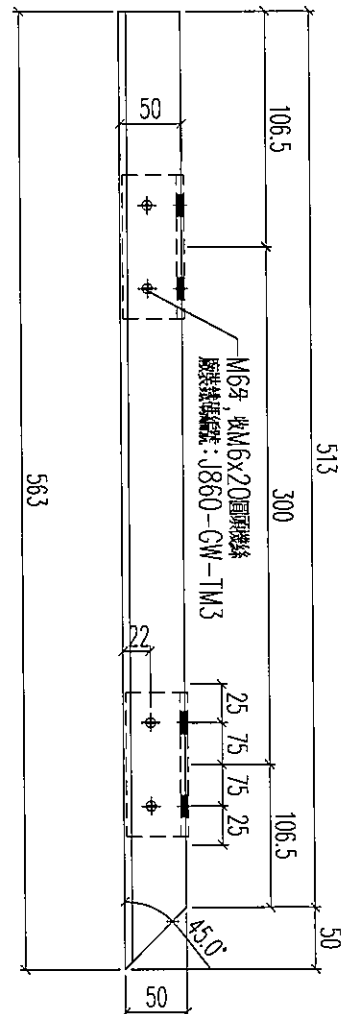
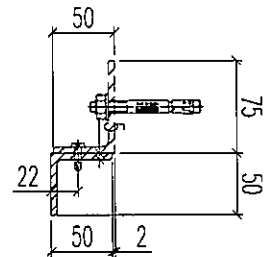

數量: 1支

|    |             |    |     |            |    |              |  |
|----|-------------|----|-----|------------|----|--------------|--|
| 名稱 | 鐵件加工圖       | 制圖 | 林仁安 | 2023.10.17 | 修改 |              |  |
| 材料 | 50x50x5mm鐵角 | 復核 |     |            | 日期 |              |  |
| 顏色 | 熱浸鋅         | 批准 |     |            | 圖號 | J860-T3-TJ2d |  |

# EG-DWG3



美特鋁質 有限公司  
MIDI Aluminium Fabricator Ltd.

工程號 J856 地盤 天榮站

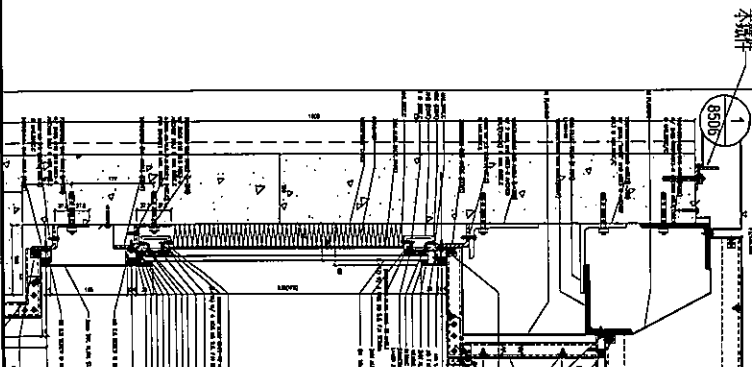
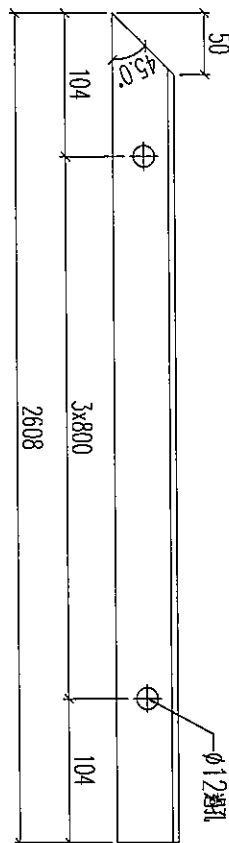
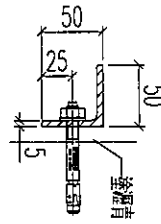

數量：1支

|    |             |    |     |            |    |              |  |
|----|-------------|----|-----|------------|----|--------------|--|
| 名稱 | 鐵件加工圖       | 制圖 | 林仁安 | 2023.10.17 | 修改 |              |  |
| 材料 | 50x50x5mm鐵角 | 復核 |     |            | 日期 |              |  |
| 顏色 | 熱浸鋅         | 批准 |     |            | 圖號 | T3-4006-TJ1e |  |

# EG-DWG3



美特鋁質 有限公司  
MIDI Aluminium Fabricator Ltd.

|     |      |    |     |
|-----|------|----|-----|
| 工程號 | J856 | 地盤 | 天榮站 |
|-----|------|----|-----|

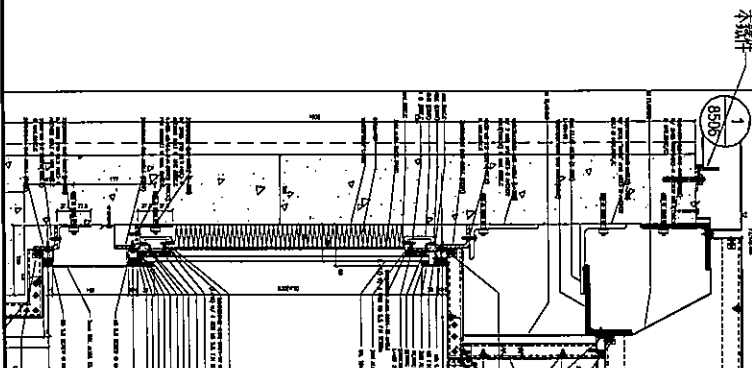
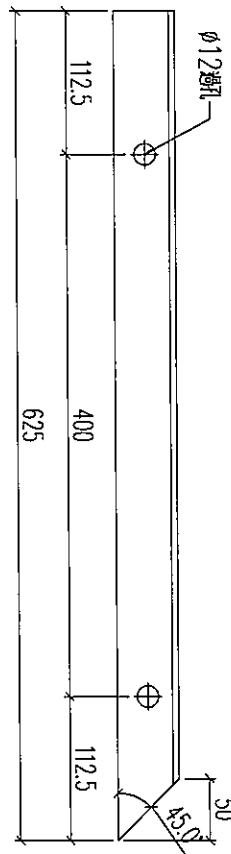
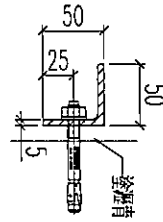

數量: 1支

|    |             |    |     |            |    |              |  |
|----|-------------|----|-----|------------|----|--------------|--|
| 名稱 | 鐵件加工圖       | 制圖 | 林仁安 | 2023.10.17 | 修改 |              |  |
| 材料 | 50x50x5mm鐵角 | 復核 |     |            | 日期 |              |  |
| 顏色 | 熱浸鋅         | 批准 |     |            | 圖號 | J860-T3-TJ2e |  |

# EG-DWG3



美特鋁質 有限公司  
MIDI Aluminium Fabricator Ltd.

工程號 | J856 | 地盤 | 天樂站

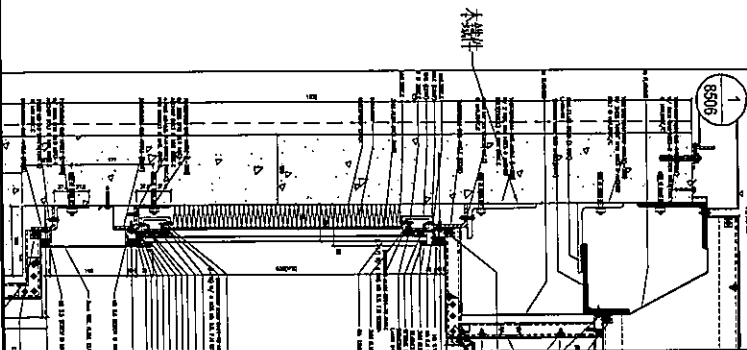
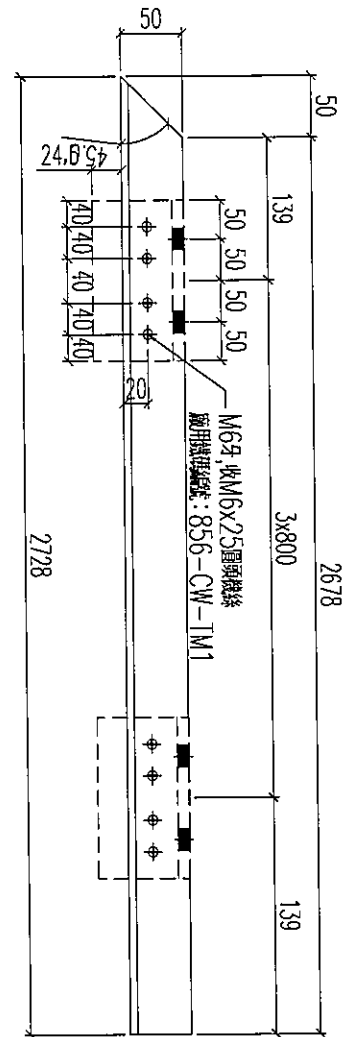
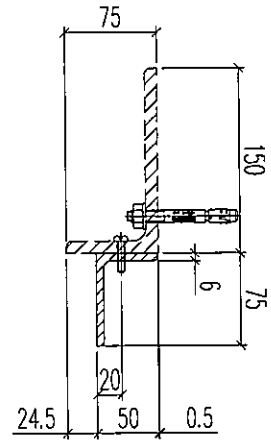

數量: 1支

|    |             |    |     |            |    |              |
|----|-------------|----|-----|------------|----|--------------|
| 名稱 | 鐵件加工圖       | 制圖 | 林仁安 | 2023.10.17 | 修改 |              |
| 材料 | 70x50x6mm鐵角 | 復核 |     |            | 日期 |              |
| 顏色 | 熱浸鋅         | 批准 |     |            | 圖號 | T3-4006-TJ1c |

# EG-DWG3



美特鋁質 有限公司  
MIDI Aluminium Fabricator Ltd.

|     |      |    |     |
|-----|------|----|-----|
| 工程號 | J856 | 地盤 | 天榮站 |
|-----|------|----|-----|

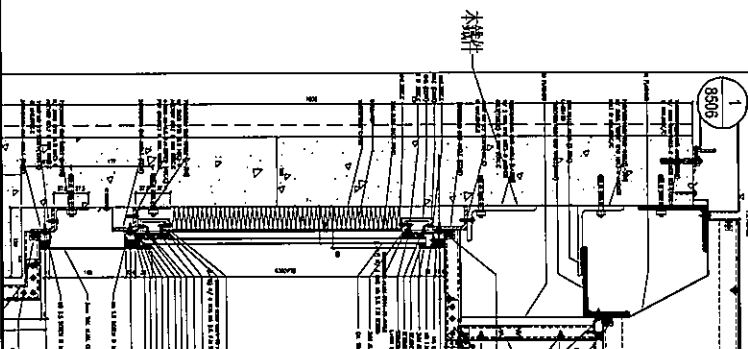
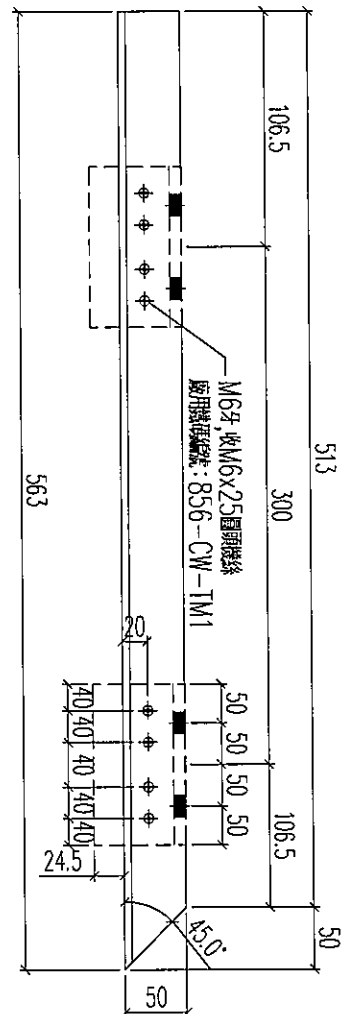
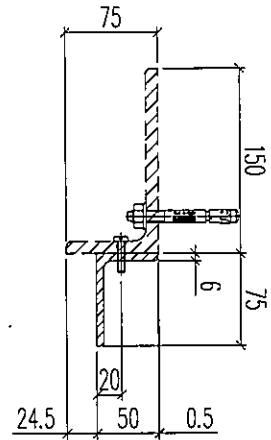

數量: 1支

|    |             |    |     |            |    |              |  |
|----|-------------|----|-----|------------|----|--------------|--|
| 名稱 | 鐵件加工圖       | 制圖 | 林仁安 | 2023.10.17 | 修改 |              |  |
| 材料 | 70x50x6mm鐵角 | 復核 |     |            | 日期 |              |  |
| 顏色 | 熱浸鋅         | 批准 |     |            | 圖號 | J860-T3-TJ2c |  |



美特鋁質 有限公司  
MIDI Aluminium Fabricator Ltd.

工程號 J856 地盤 天樂站

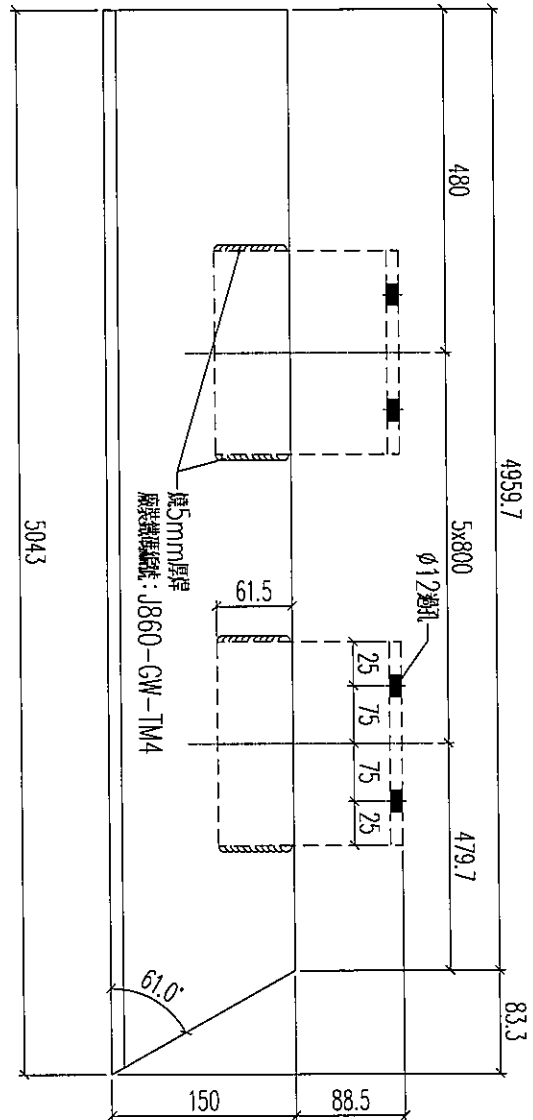
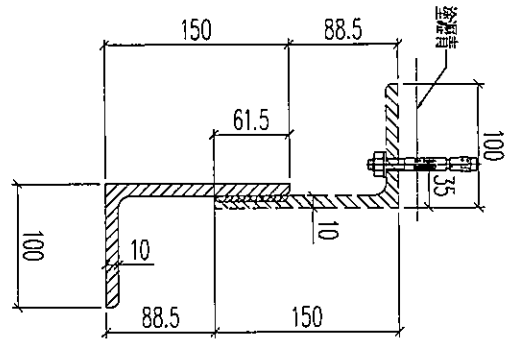

數量: 1支

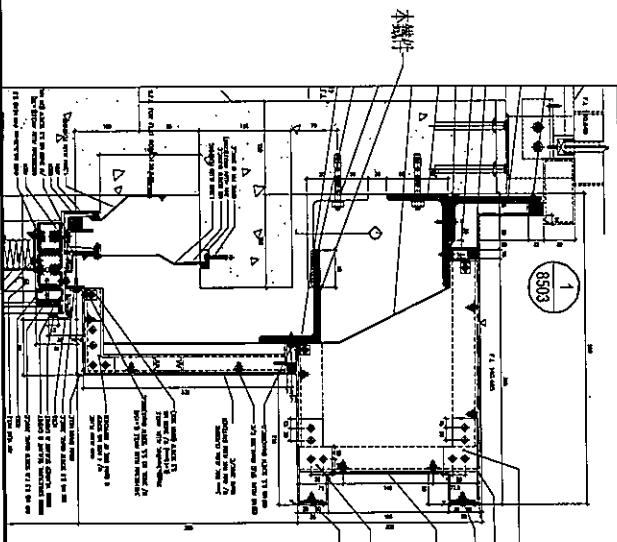

|    |                |    |     |            |    |             |
|----|----------------|----|-----|------------|----|-------------|
| 名稱 | 鐵件加工圖          | 制圖 | 林仁安 | 2023.10.17 | 修改 |             |
| 材料 | 150x100x10mm鐵角 | 復核 |     |            | 日期 |             |
| 顏色 | 熱浸鋅            | 批准 |     |            | 圖號 | T1-4001-TJ1 |



# EG-DWG3



美特鋁質 有限公司  
MIDI Aluminium Fabricator Ltd.

工程號 J856 地盤 天榮站

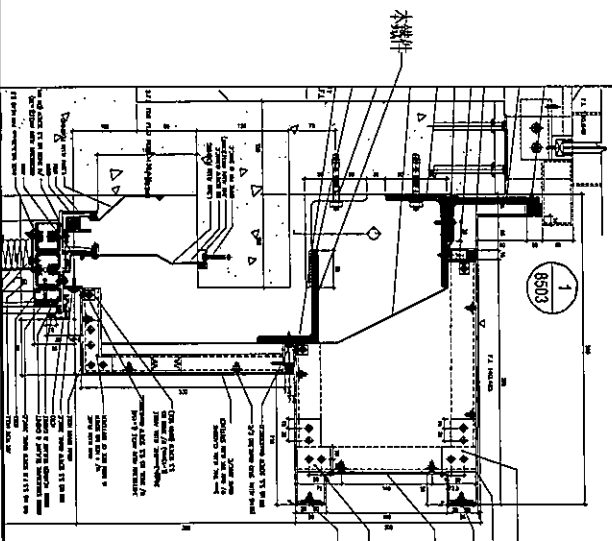
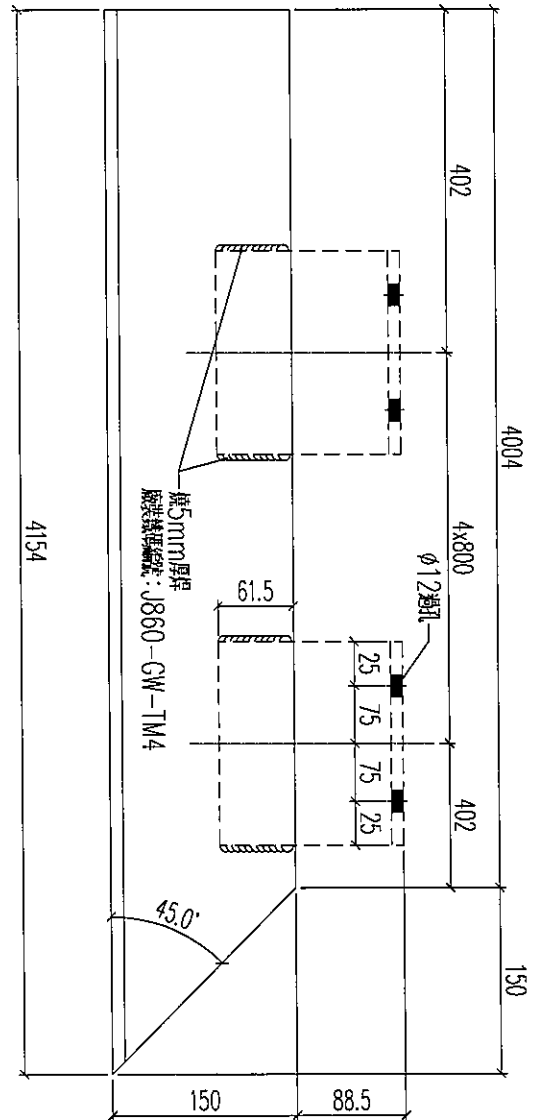
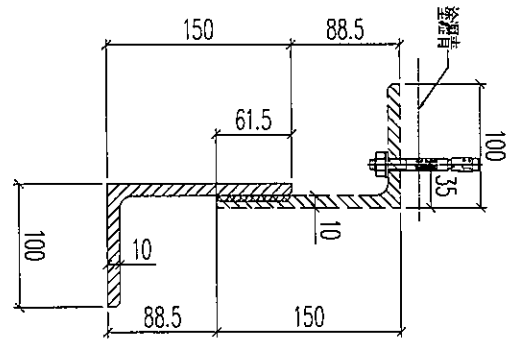

數量：1支

|    |                |    |     |            |    |              |
|----|----------------|----|-----|------------|----|--------------|
| 名稱 | 鐵件加工圖          | 制圖 | 林仁安 | 2023.10.17 | 修改 |              |
| 材料 | 150x100x10mm鐵角 | 復核 |     |            | 日期 |              |
| 顏色 | 熱浸鋅            | 批准 |     |            | 圖號 | T1-4001-TJ12 |

# EG-DWG3



美特鋁質 有限公司  
MIDI Aluminium Fabricator Ltd.

工程號 J856 地盤 天榮站

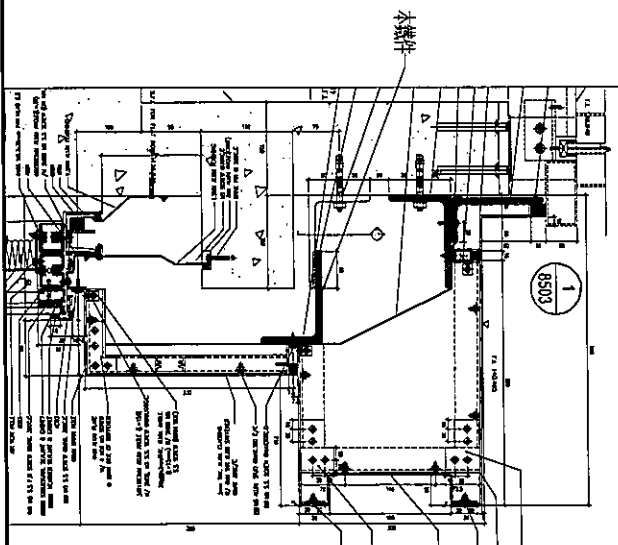
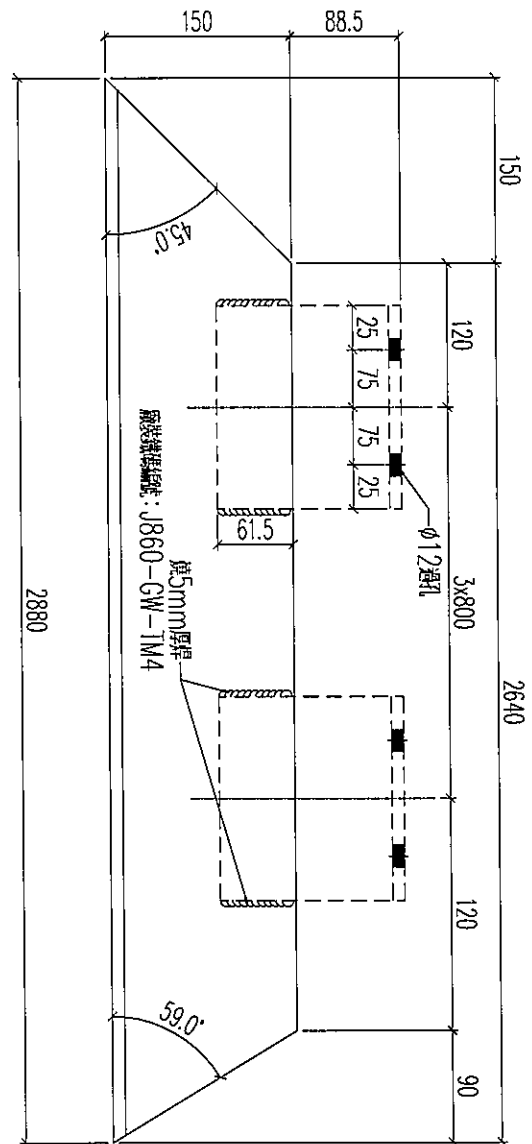
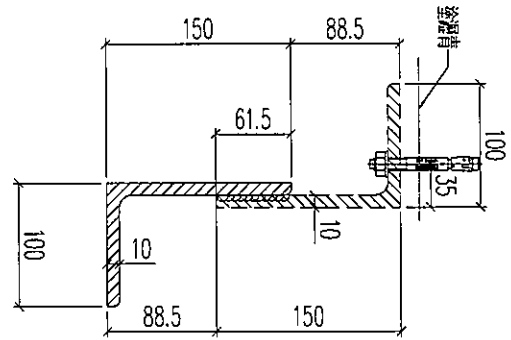

數量: 1支

|    |                |    |     |            |    |              |
|----|----------------|----|-----|------------|----|--------------|
| 名稱 | 鐵件加工圖          | 制圖 | 林仁安 | 2023.10.17 | 修改 |              |
| 材料 | 150x100x10mm鐵角 | 復核 |     |            | 日期 |              |
| 顏色 | 熱浸鋅            | 批准 |     |            | 圖號 | T1-4001-TJ13 |



# EG-DWG3



美特鋁質 有限公司  
MIDI Aluminium Fabricator Ltd.

工程號 J856 地盤 天榮站

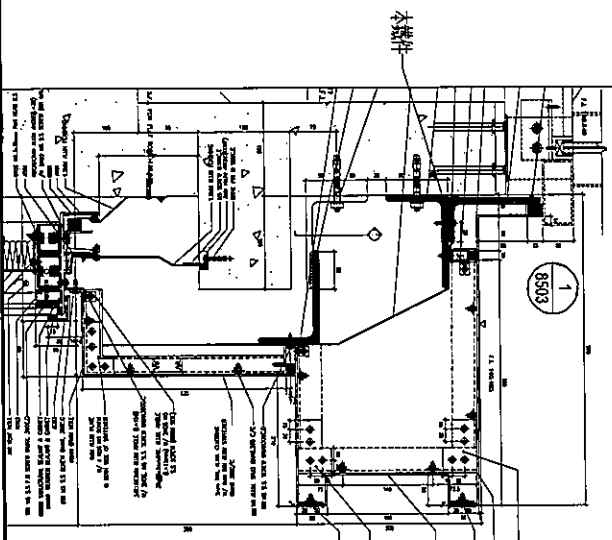
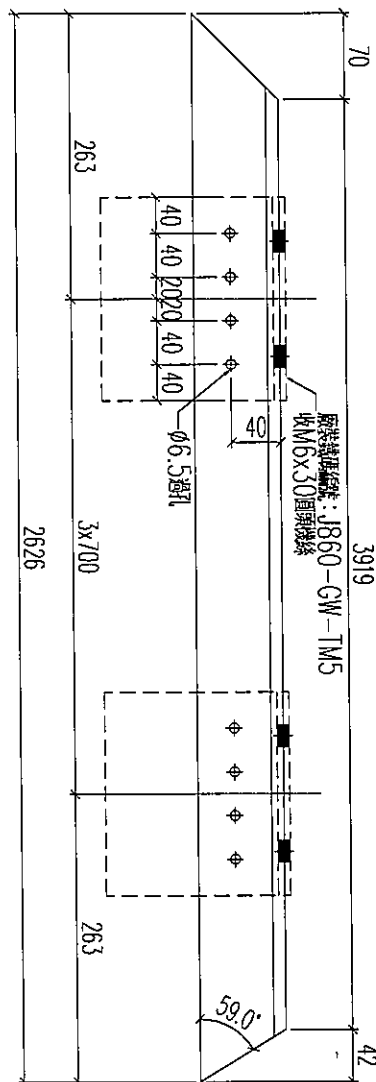
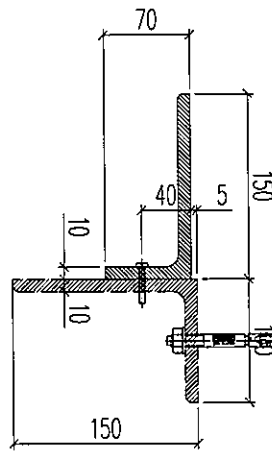

數量：1支

|    |                |    |     |            |    |               |
|----|----------------|----|-----|------------|----|---------------|
| 名稱 | 鐵件加工圖          | 制圖 | 林仁安 | 2023.10.17 | 修改 |               |
| 材料 | 150x100x10mm鐵角 | 復核 |     |            | 日期 |               |
| 顏色 | 熱浸鋅            | 批准 |     |            | 圖號 | T1-4001-TJ13a |



美特鋁質 有限公司  
MIDI Aluminium Fabricator Ltd.

工程號 | J856 | 地盤 | 天榮站

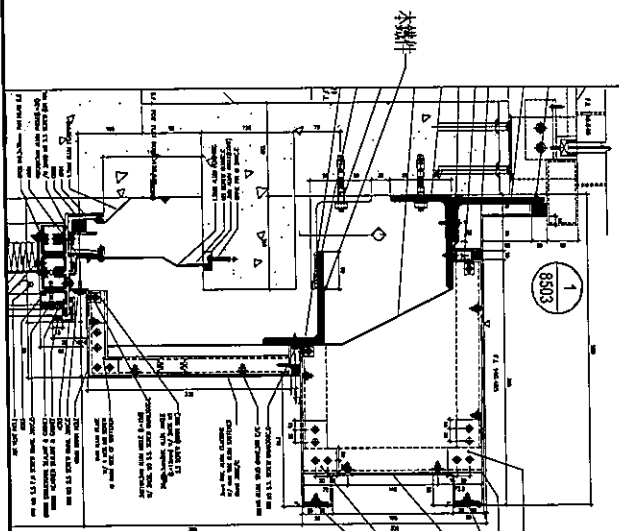
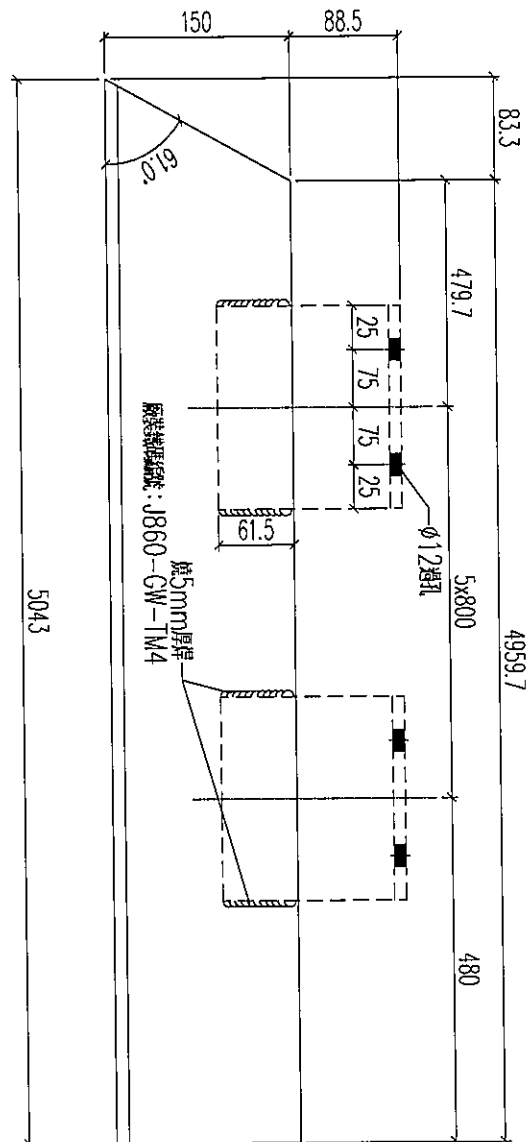
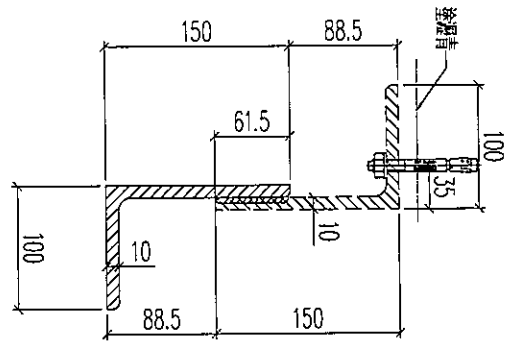

數量: 1支

|    |                |    |     |            |    |             |
|----|----------------|----|-----|------------|----|-------------|
| 名稱 | 鐵件加工圖          | 制圖 | 林仁安 | 2023.10.17 | 修改 |             |
| 材料 | 150x100x10mm鐵角 | 復核 |     |            | 日期 |             |
| 顏色 | 熱浸鋅            | 批准 |     |            | 圖號 | T1-4002-TJ4 |



美特鋁質 有限公司  
MIDI Aluminium Fabricator Ltd.

工程號 J856 地盤 天榮站

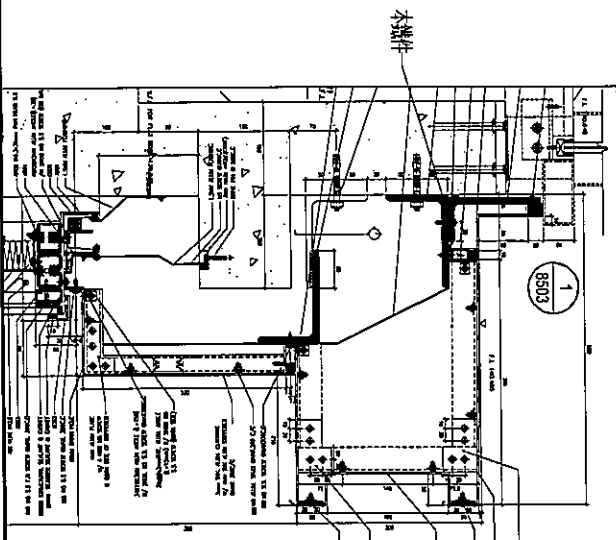
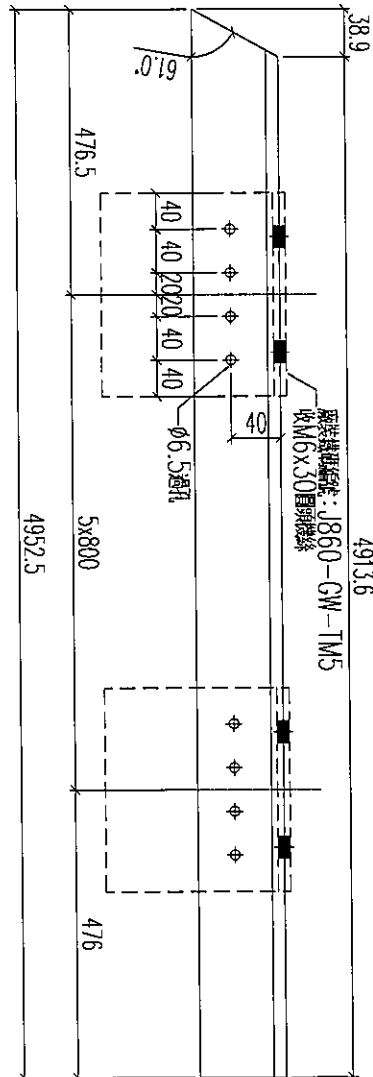
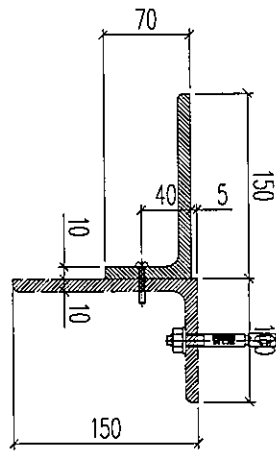

數量: 1支

|    |                |    |     |            |    |              |
|----|----------------|----|-----|------------|----|--------------|
| 名稱 | 鐵件加工圖          | 制圖 | 林仁安 | 2023.10.17 | 修改 |              |
| 材料 | 150x100x10mm鐵角 | 復核 |     |            | 日期 |              |
| 顏色 | 熱浸鋅            | 批准 |     |            | 圖號 | T1-4002-TJ4a |



美特鋁質 有限公司  
MIDI Aluminium Fabricator Ltd.

工程號 J856 地盤 天榮站

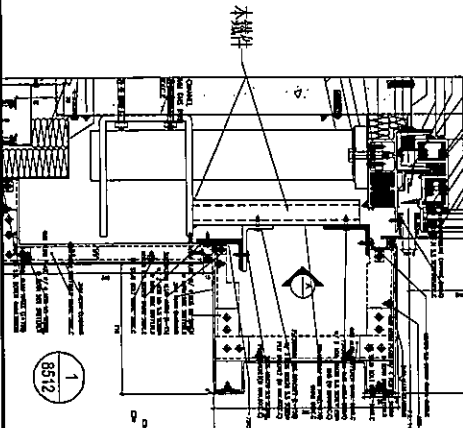
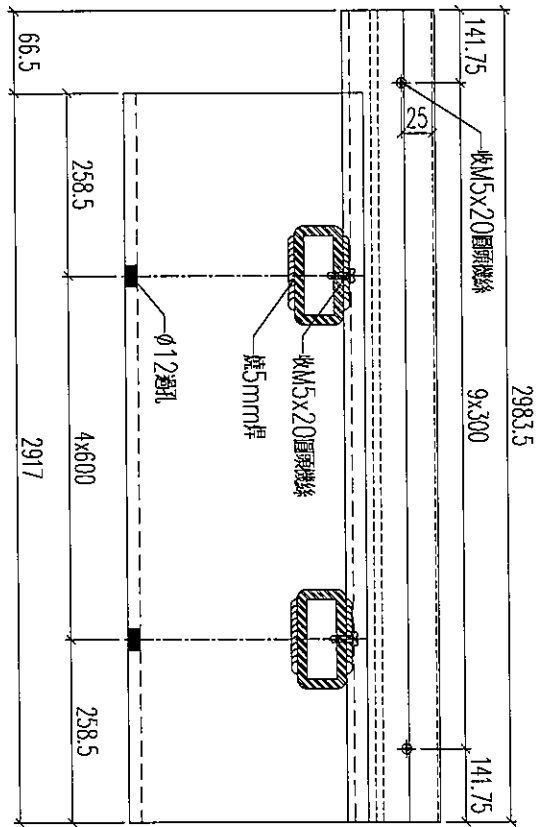
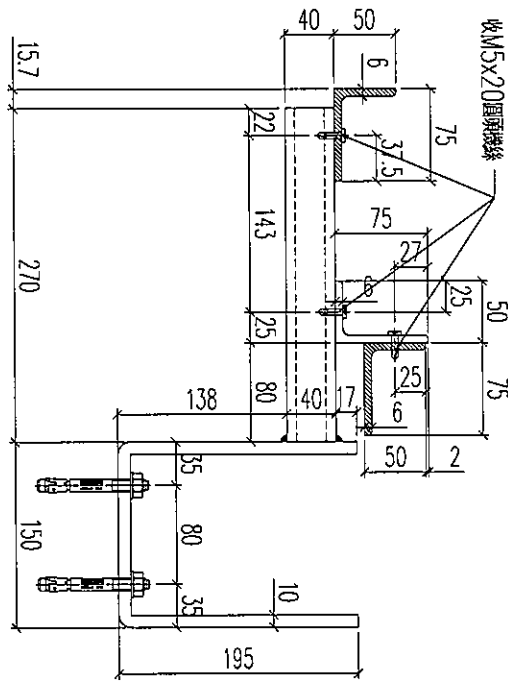

數量：1支

|    |       |    |     |            |    |             |
|----|-------|----|-----|------------|----|-------------|
| 名稱 | 鐵件加工圖 | 制圖 | 林仁安 | 2023.10.17 | 修改 |             |
| 材料 | 見表    | 復核 |     |            | 日期 |             |
| 顏色 | 熱浸鋅   | 批准 |     |            | 圖號 | T1-4002-TJ1 |



美特鋁質 有限公司  
MIDI Aluminium Fabricator Ltd.

|     |      |    |     |
|-----|------|----|-----|
| 工程號 | J856 | 地盤 | 天榮站 |
|-----|------|----|-----|

| 鐵件編號        | 數量 | 長度L1   | 長度L2   | N | A | 分格  |        |        |
|-------------|----|--------|--------|---|---|-----|--------|--------|
| T1-4007-TJ1 | 1  | 4592.5 | 4514.5 | 5 | x | 800 | 257.25 | 4787.5 |
| T1-4008-TJ1 | 1  | 3842.5 | 3764.5 | 4 | x | 800 | 282.25 | 4037.5 |
| T1-4008-TJ3 | 1  | 4393   | 4315   | 5 | x | 800 | 157.5  | 4588   |
| T2-4009-TJ1 | 1  | 4592.5 | 4514.5 | 5 | x | 800 | 257.25 | 4787.5 |
| T2-4010-TJ1 | 1  | 4392   | 4314   | 5 | x | 800 | 157    | 4587   |
| T3-4011-TJ1 | 1  | 4830   | 4752   | 5 | x | 800 | 376    | 5025   |

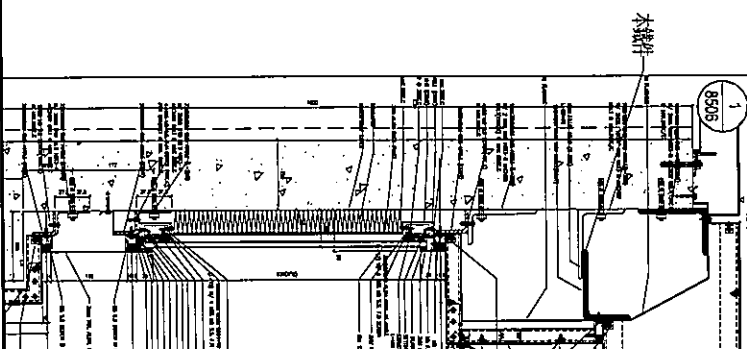
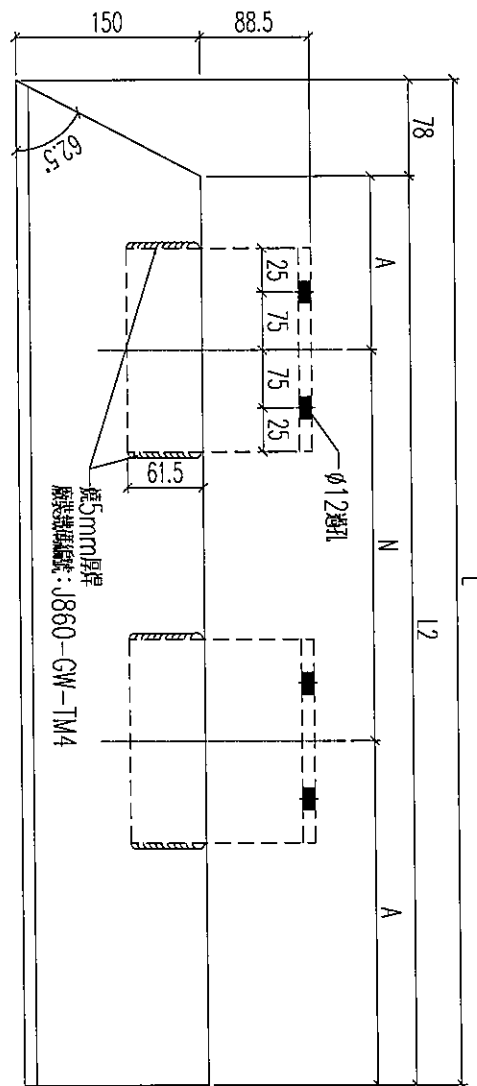
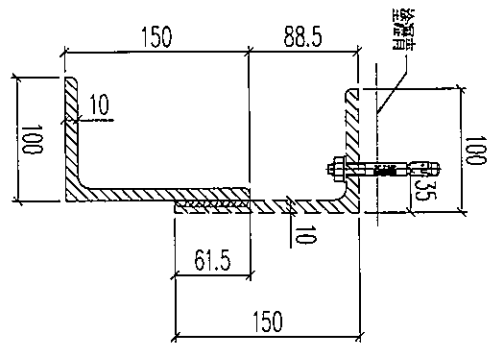

|    |                |    |     |            |    |             |
|----|----------------|----|-----|------------|----|-------------|
| 名稱 | 鐵件加工圖          | 制圖 | 林仁安 | 2023.10.17 | 修改 |             |
| 材料 | 150x100x10mm鐵角 | 復核 |     |            | 日期 |             |
| 顏色 | 熱浸鋅            | 批准 |     |            | 圖號 | T1-4007-TJ1 |



美特鋁質有限公司  
MIDI Aluminium Fabricator Ltd.

工程號 J856 地盤 天榮站

| 鐵件編號        | 數量 | 長度L    | N | A   | 分格     |
|-------------|----|--------|---|-----|--------|
| T1-4007-TJ2 | 1  | 4473   | 5 | 800 | 4475   |
| T1-4008-TJ4 | 1  | 4473   | 5 | 800 | 4475   |
| T2-4009-TJ2 | 1  | 4473   | 5 | 800 | 4475   |
| T2-4010-TJ2 | 1  | 4473   | 5 | 800 | 4475   |
| T3-4011-TJ2 | 2  | 3797.5 | 4 | 800 | 3799.5 |

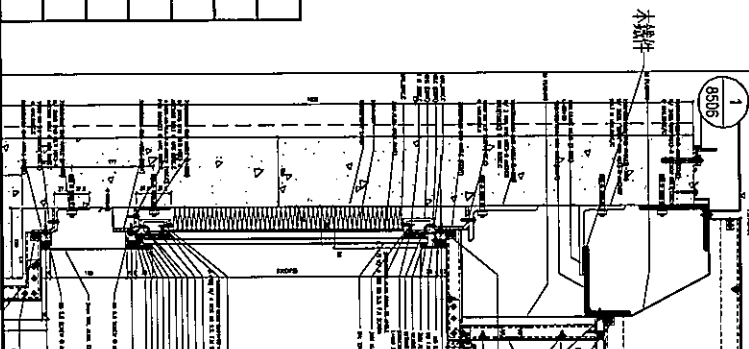
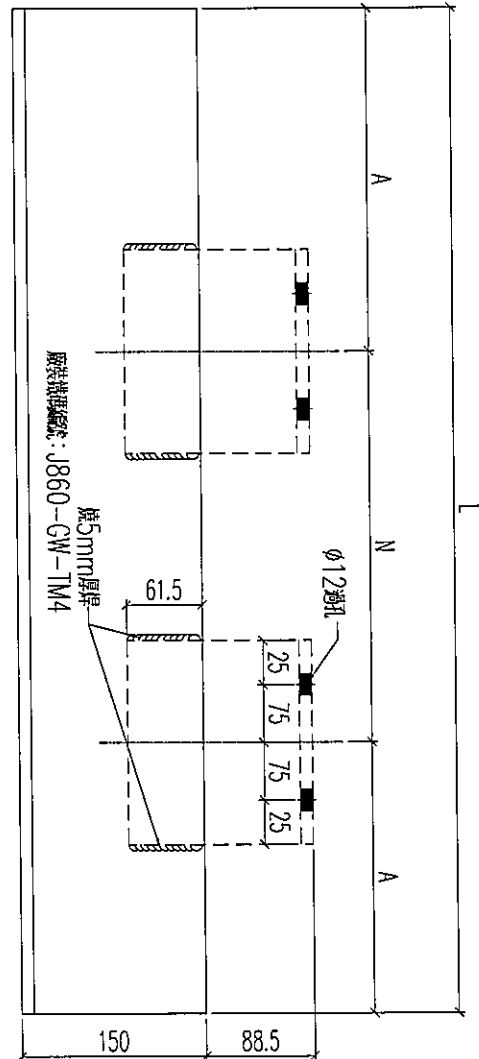
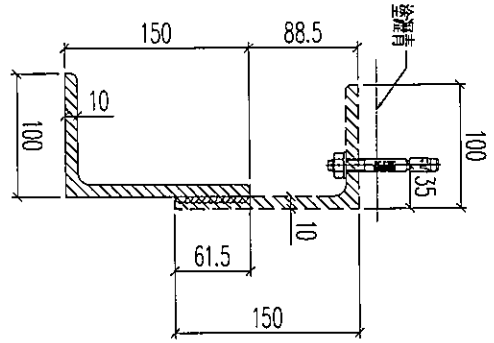

|    |                |    |     |            |    |             |
|----|----------------|----|-----|------------|----|-------------|
| 名稱 | 鐵件加工圖          | 制圖 | 林仁安 | 2023.10.17 | 修改 |             |
| 材料 | 150x100x10mm鐵角 | 復核 |     |            | 日期 |             |
| 顏色 | 熱浸鋅            | 批准 |     |            | 圖號 | T1-4007-TJ2 |



美特鋁質有限公司  
MIDI Aluminium Fabricator Ltd.

工程號 J856 地盤 天榮站

| 鐵件編號        | 數量 | 長度L    | 長度L2   | N | A   | 分格     |
|-------------|----|--------|--------|---|-----|--------|
| T1-4007-TJ3 | 1  | 4392.5 | 4314.5 | 5 | 800 | 4587.5 |
| T1-4008-TJ2 | 1  | 3842.5 | 3764.5 | 4 | 800 | 4037.5 |
| T1-4008-TJ5 | 1  | 4592   | 4514   | 5 | 800 | 4787   |
| T2-4009-TJ3 | 1  | 4392.5 | 4314.5 | 5 | 800 | 4587.5 |
| T2-4010-TJ3 | 1  | 4593   | 4515   | 5 | 800 | 4788   |

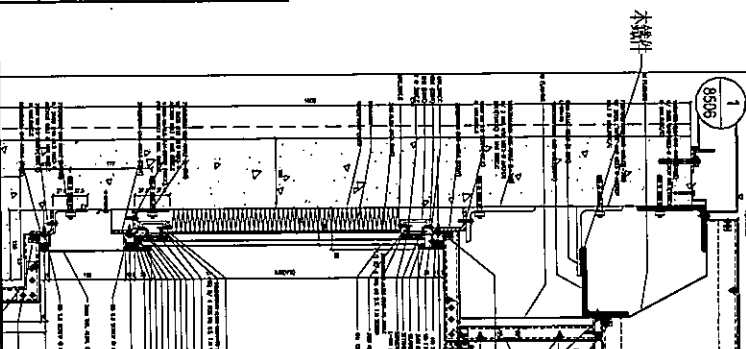
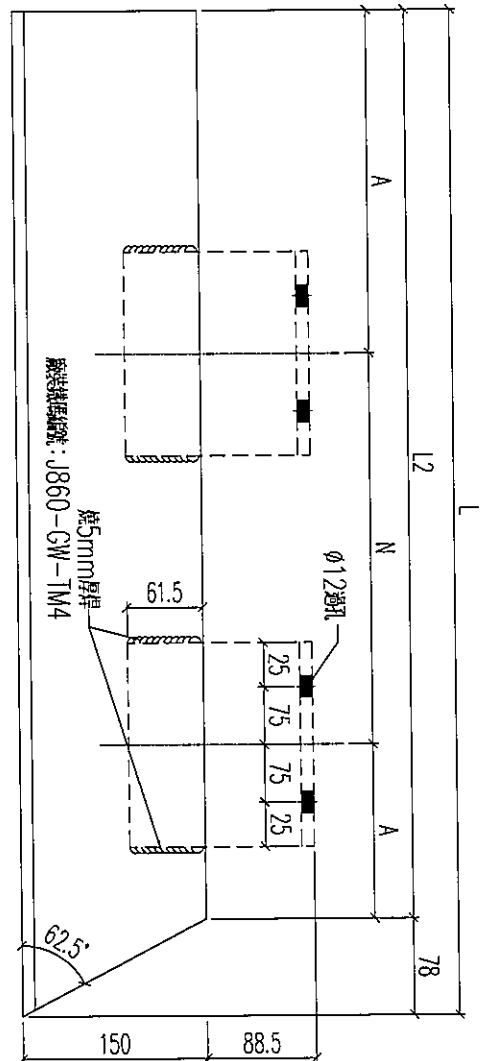
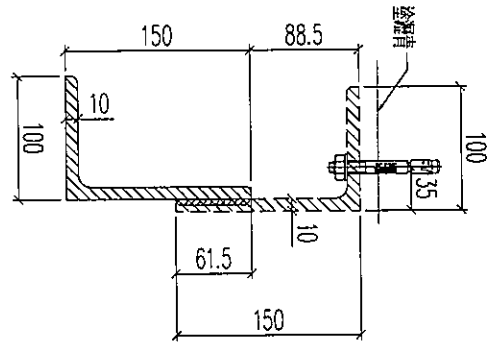

|    |                |    |     |            |    |             |
|----|----------------|----|-----|------------|----|-------------|
| 名稱 | 鐵件加工圖          | 制圖 | 林仁安 | 2023.10.17 | 修改 |             |
| 材料 | 150x100x10mm鐵角 | 復核 |     |            | 日期 |             |
| 顏色 | 熱浸鋅            | 批准 |     |            | 圖號 | T1-4007-TJ3 |



美特鋁質 有限公司  
MIDI Aluminium Fabricator Ltd.

工程號 J856 地盤 天榮站

| 鐵件編號        | 數量 | 長度L1 | 長度L2 | N | A   | 分格   |
|-------------|----|------|------|---|-----|------|
| T1-4007-TJ4 | 1  | 4885 | 4729 | 5 | 800 | 5275 |
| T2-4009-TJ4 | 1  | 4885 | 4729 | 5 | 800 | 5275 |

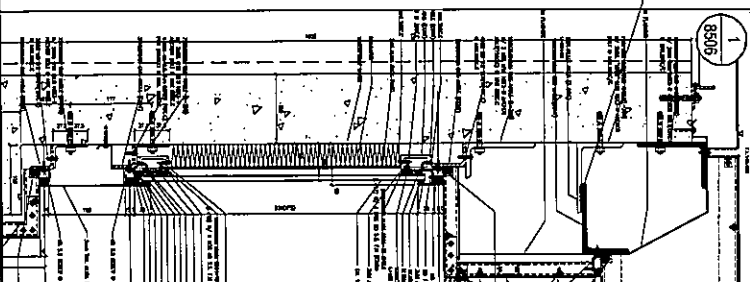
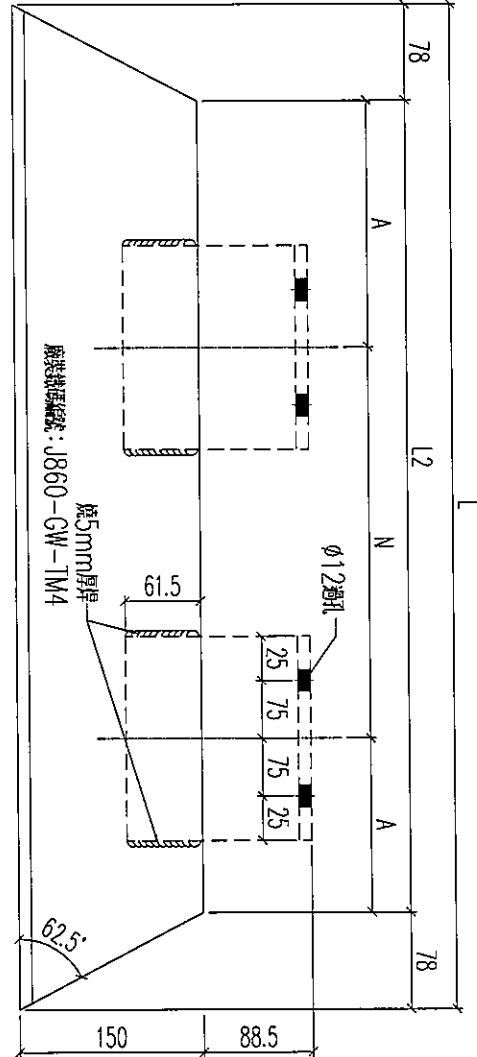
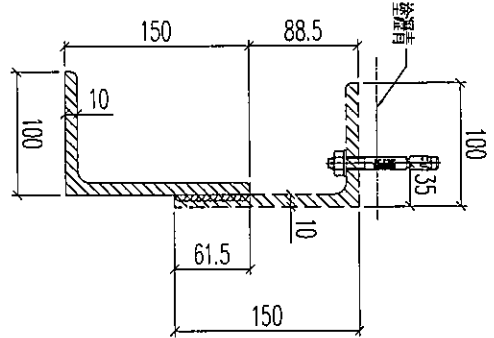

|    |                |    |     |            |    |             |
|----|----------------|----|-----|------------|----|-------------|
| 名稱 | 鐵件加工圖          | 制圖 | 林仁安 | 2023.10.17 | 修改 |             |
| 材料 | 150x100x10mm鐵角 | 復核 |     |            | 日期 |             |
| 顏色 | 熱浸鋅            | 批准 |     |            | 圖號 | T1-4007-TJ4 |



美特鋁質有限公司  
MIDI Aluminium Fabricator Ltd.

工程號 J856 地盤 天榮站

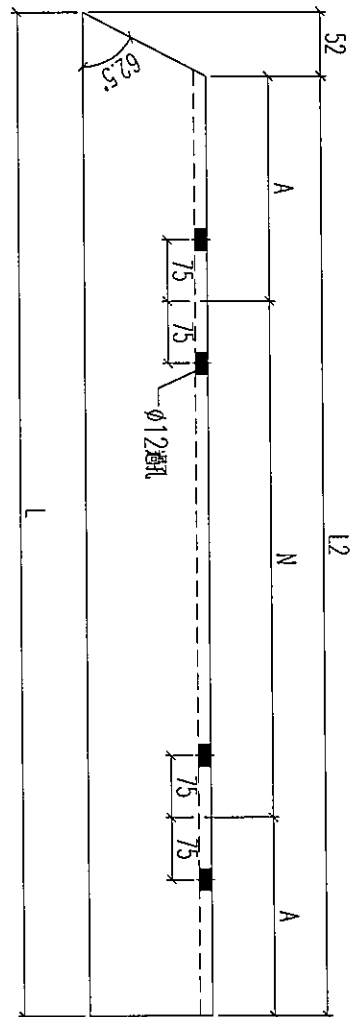
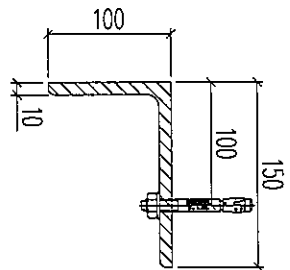

| 鐵件編號         | 數量 | 長度L    | 長度L2   | N | A   | 分格     |
|--------------|----|--------|--------|---|-----|--------|
| T1-4007-TJ1a | 1  | 4520   | 4468   | 5 | 800 | 234    |
| T1-4008-TJ1a | 1  | 3770   | 3718   | 4 | 800 | 259    |
| T1-4008-TJ3a | 1  | 4320.5 | 4268.5 | 5 | 800 | 134.25 |
| T2-4009-TJ1a | 1  | 4520   | 4468   | 5 | 800 | 234    |
| T2-4010-TJ1a | 1  | 4319.5 | 4267.5 | 5 | 800 | 133.75 |
| T3-4011-TJ1a | 1  | 4757.5 | 4705.5 | 5 | 800 | 352.75 |
| T3-4011-TJ2a | 2  | 3532   | 3480   | 4 | 800 | 140    |

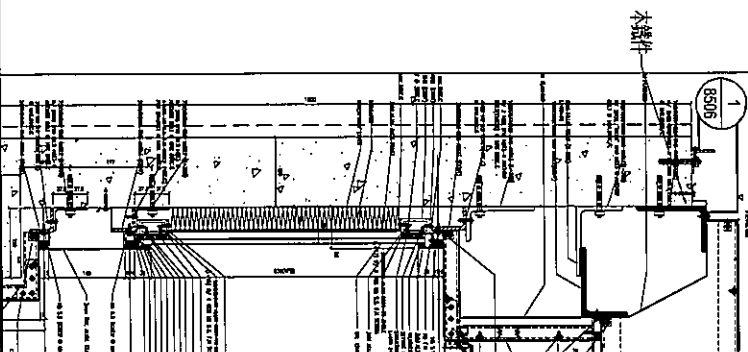

|    |                |    |     |            |    |              |
|----|----------------|----|-----|------------|----|--------------|
| 名稱 | 鐵件加工圖          | 制圖 | 林仁安 | 2023.10.17 | 修改 |              |
| 材料 | 150x100x10mm鐵角 | 復核 |     |            | 日期 |              |
| 顏色 | 熱浸鋅            | 批准 |     |            | 圖號 | T1-4007-TJ1a |



美特鋁質有限公司  
MIDI Aluminium Fabricator Ltd.

工程號 J856 地盤 天榮站

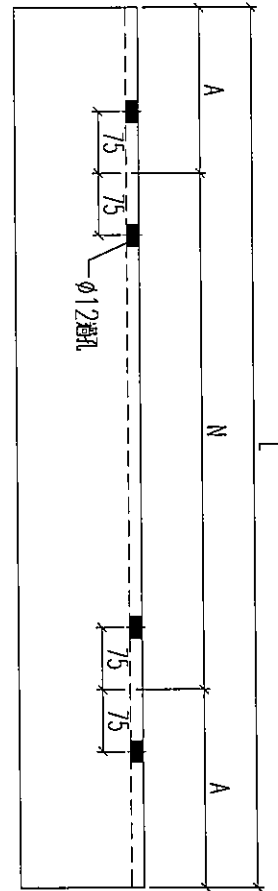
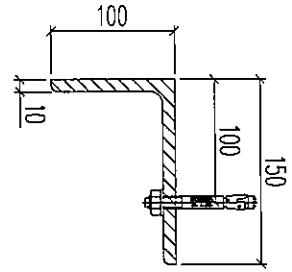

| 鐵件編號         | 數量 | 長度L  | N       | A     | 分格   |
|--------------|----|------|---------|-------|------|
| T1-4007-TJ2a | 1  | 4473 | 5 x 800 | 236.5 | 4475 |
| T1-4008-TJ1a | 1  | 4473 | 5 x 800 | 236.5 | 4475 |
| T2-4009-TJ2a | 1  | 4473 | 5 x 800 | 236.5 | 4475 |
| T2-4010-TJ2a | 1  | 4473 | 5 x 800 | 236.5 | 4475 |

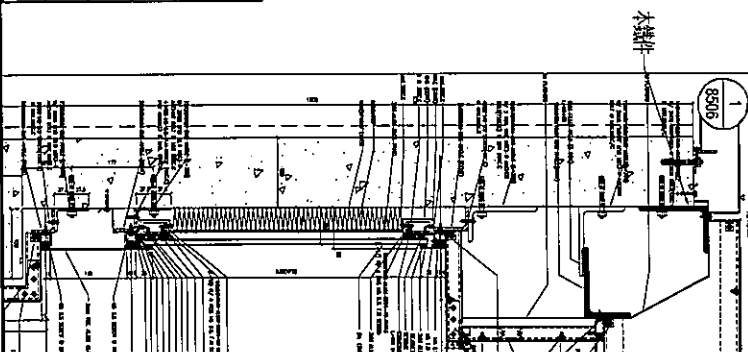

|    |                |    |     |            |    |              |
|----|----------------|----|-----|------------|----|--------------|
| 名稱 | 鐵件加工圖          | 制圖 | 林仁安 | 2023.10.17 | 修改 |              |
| 材料 | 150x100x10mm鐵角 | 復核 |     |            | 日期 |              |
| 顏色 | 熱浸鋅            | 批准 |     |            | 圖號 | T1-4007-TJ2a |



美特鋁質有限公司  
MIDI Aluminium Fabricator Ltd.

工程號 J856 地盤 天樂站

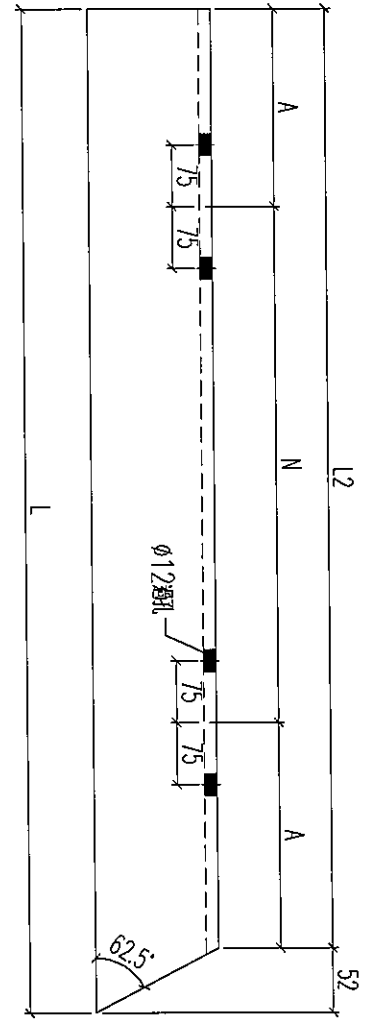
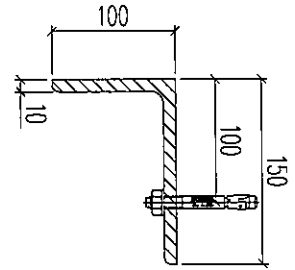

| 铁件编号         | 数量 | 长度L1   | 长度L2   | N | A   | 分格     |
|--------------|----|--------|--------|---|-----|--------|
| T1-4007-TJ3a | 1  | 4320   | 4268   | 5 | 800 | 4587.5 |
| T1-4008-TJ2a | 1  | 3770   | 3718   | 4 | 800 | 4037.5 |
| T1-4008-TJ5a | 1  | 4519.5 | 4467.5 | 5 | 800 | 4787   |
| T2-4009-TJ3a | 1  | 4320   | 4268   | 5 | 800 | 4587.5 |
| T2-4010-TJ3a | 1  | 4520.5 | 4468.5 | 5 | 800 | 4788   |

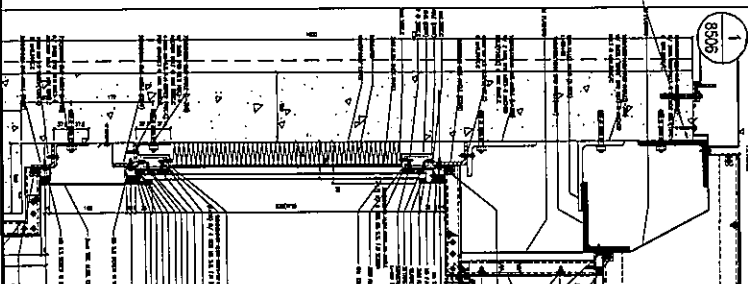

|    |                |    |     |            |    |              |
|----|----------------|----|-----|------------|----|--------------|
| 名稱 | 鐵件加工圖          | 制圖 | 林仁安 | 2023.10.17 | 修改 |              |
| 材料 | 150x100x10mm鐵角 | 復核 |     |            | 日期 |              |
| 顏色 | 熱鍍鋅            | 批准 |     |            | 圖號 | T1-4007-TJ3a |



美特鋁質有限公司  
MIDI Aluminium Fabricator Ltd.

|     |      |    |     |
|-----|------|----|-----|
| 工程號 | J856 | 地盤 | 天榮站 |
|-----|------|----|-----|

| 鐵件編號         | 數量 | 長度L  | 長度L2 | N   | A   | 分格   |
|--------------|----|------|------|-----|-----|------|
| T1-4007-TJ4a | 1  | 4740 | 4636 | 5 x | 800 | 5275 |
| T2-4009-TJ4a | 1  | 4740 | 4636 | 5 x | 800 | 5275 |

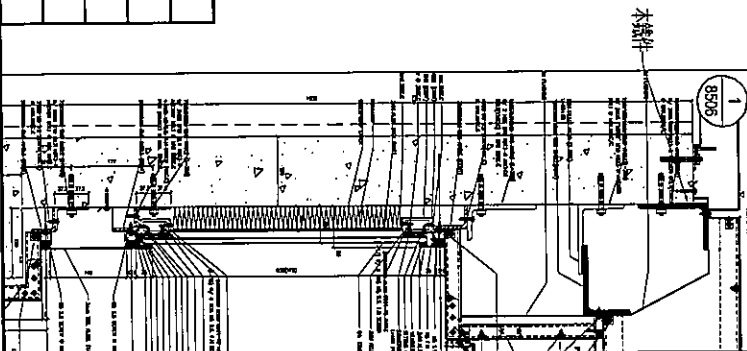
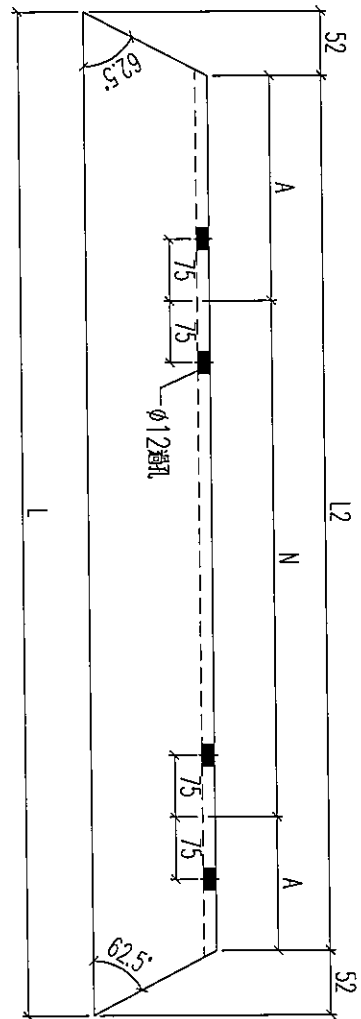
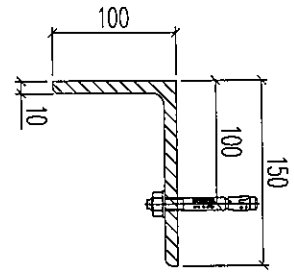

|    |                |    |     |            |    |              |
|----|----------------|----|-----|------------|----|--------------|
| 名稱 | 鐵件加工圖          | 制圖 | 林仁安 | 2023.10.17 | 修改 |              |
| 材料 | 150x100x10mm鐵角 | 復核 |     |            | 日期 |              |
| 顏色 | 熱浸鋅            | 批准 |     |            | 圖號 | T1-4007-TJ4a |



美特鋁質 有限公司  
MIDI Aluminium Fabricator Ltd.

工程號 J856 地盤 天樂站

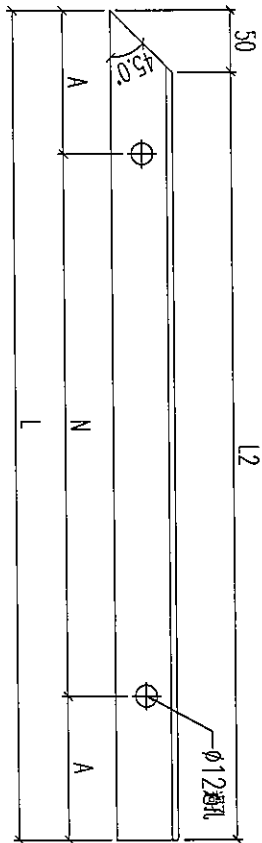
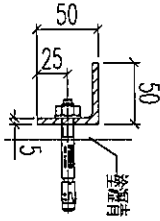

| 鐵件編號         | 數量 | 長度L    | 長度L2   | N | A   | 分格     |
|--------------|----|--------|--------|---|-----|--------|
| T1-4007-TJ1b | 1  | 4375.5 | 4325.5 | 5 | 800 | 4787.5 |
| T1-4008-TJ1b | 1  | 3625.5 | 3575.5 | 4 | 800 | 4037.5 |
| T1-4008-TJ3b | 1  | 4176   | 4126   | 5 | 800 | 4588   |
| T2-4009-TJ1b | 1  | 4375.5 | 4325.5 | 5 | 800 | 4787.5 |
| T2-4010-TJ1b | 1  | 4175   | 4125   | 5 | 800 | 4587   |
| T3-4011-TJ1b | 1  | 4613   | 4563   | 5 | 800 | 5025   |
| T3-4011-TJ2b | 2  | 3387.5 | 3337.5 | 4 | 800 | 3799.5 |

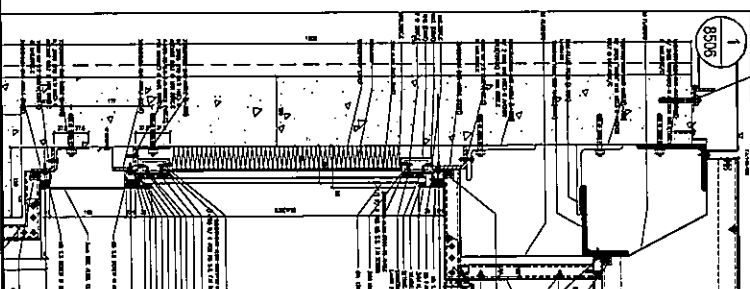

|    |             |    |     |            |    |              |
|----|-------------|----|-----|------------|----|--------------|
| 名稱 | 鐵件加工圖       | 制圖 | 林仁安 | 2023.10.17 | 修改 |              |
| 材料 | 50x50x5mm鐵角 | 復核 |     |            | 日期 |              |
| 顏色 | 熱浸鋅         | 批准 |     |            | 圖號 | T1-4007-TJ1b |



美特鋁質有限公司  
MIDI Aluminium Fabricator Ltd.

工程號 J856 地盤 天榮站

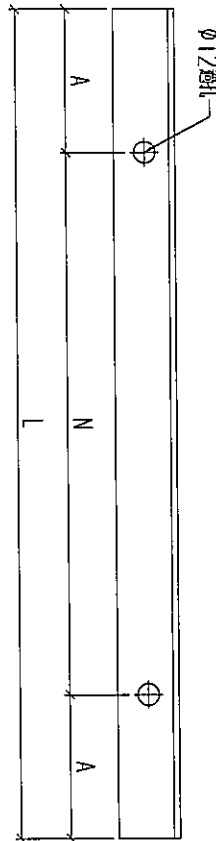
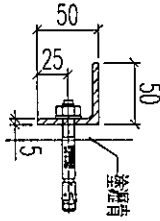

| 鐵件編號         | 數量 | 長度L  | N | A   | 分格   |
|--------------|----|------|---|-----|------|
| T1-4007-TJ2b | 1  | 4473 | 5 | 800 | 4475 |
| T1-4008-TJ4b | 1  | 4473 | 5 | 800 | 4475 |
| T2-4009-TJ2b | 1  | 4473 | 5 | 800 | 4475 |
| T2-4010-TJ2b | 1  | 4473 | 5 | 800 | 4475 |

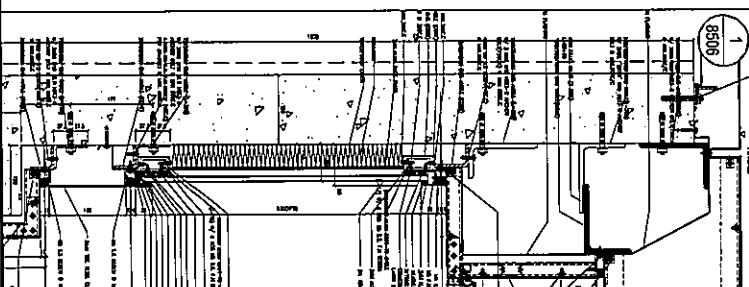

木鐵件

|    |             |    |     |            |    |              |
|----|-------------|----|-----|------------|----|--------------|
| 名稱 | 鐵件加工圖       | 制圖 | 林仁安 | 2023.10.17 | 修改 |              |
| 材料 | 50x50x5mm鐵角 | 復核 |     |            | 日期 |              |
| 顏色 | 熱浸鋅         | 批准 |     |            | 圖號 | T1-4007-TJ2b |



美特鋁質 有限公司  
MIDI Aluminium Fabricator Ltd.

工程號 J856 地盤 天榮站

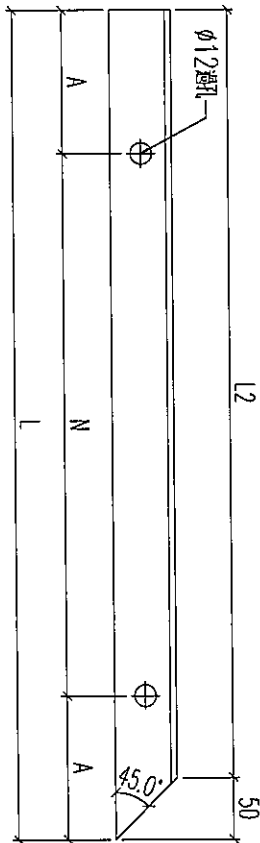
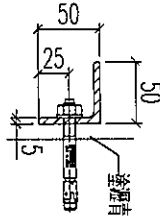

| 鐵件編號         | 數量 | 長度L    | 長度L2   | N | A      | 分格     |
|--------------|----|--------|--------|---|--------|--------|
| T1-4007-TJ3b | 1  | 4175.5 | 4125.5 | 5 | 62.75  | 4587.5 |
| T1-4008-TJ2b | 1  | 3625.5 | 3575.5 | 4 | 187.75 | 4037.5 |
| T1-4008-TJ5b | 1  | 4375   | 4325   | 5 | 162.5  | 4787   |
| T2-4009-TJ3b | 1  | 4175.5 | 4125.5 | 5 | 62.75  | 4587.5 |
| T2-4010-TJ3b | 1  | 4376   | 4326   | 5 | 163    | 4788   |

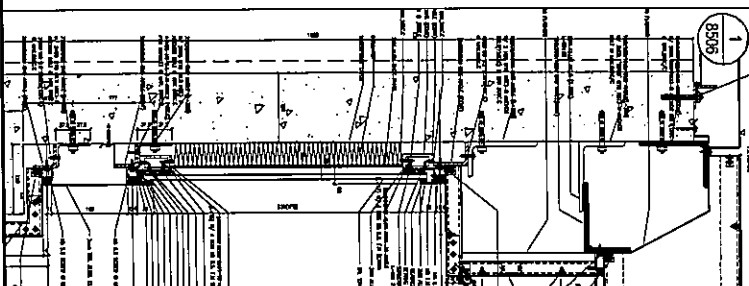

|    |             |    |     |            |    |              |
|----|-------------|----|-----|------------|----|--------------|
| 名稱 | 鐵件加工圖       | 制圖 | 林仁安 | 2023.10.17 | 修改 |              |
| 材料 | 50x50x5mm鐵角 | 復核 |     |            | 日期 |              |
| 顏色 | 熱浸鋅         | 批准 |     |            | 圖號 | T1-4007-TJ3b |

# EG-DWG3



美特鋁質 有限公司  
MIDI Aluminium Fabricator Ltd.

工程號 J856 地盤 天榮站

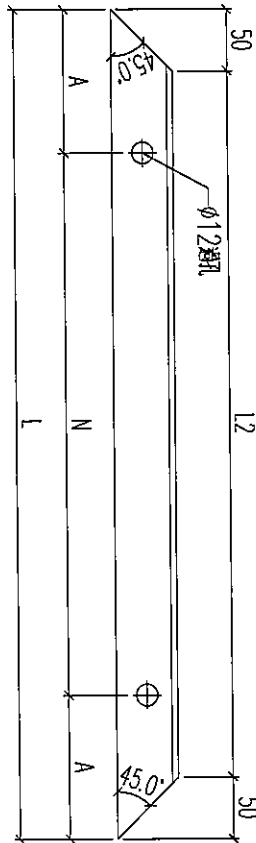
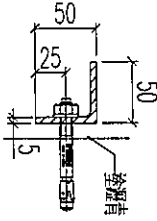

| 鐵件編號         | 數量 | 長度L  | 長度L2 | N   | A     | 分格   |
|--------------|----|------|------|-----|-------|------|
| T1-4007-TJ4b | 1  | 4451 | 4351 | 5 x | 175.5 | 5275 |
| T2-4009-TJ4b | 1  | 4451 | 4351 | 5 x | 175.5 | 5275 |

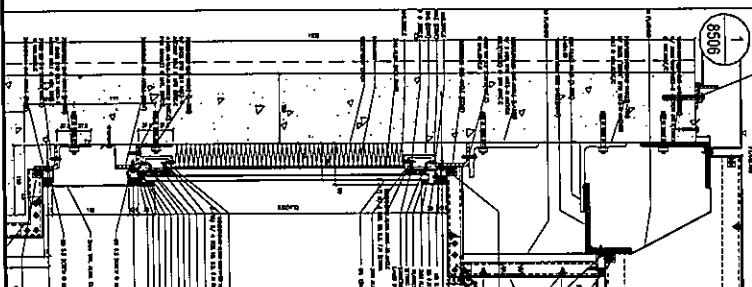

木鐵件

|    |             |    |     |            |    |              |
|----|-------------|----|-----|------------|----|--------------|
| 名稱 | 鐵件加工圖       | 制圖 | 林仁安 | 2023.10.17 | 修改 |              |
| 材料 | 50x50x5mm鐵角 | 復核 |     |            | 日期 |              |
| 顏色 | 熱浸鋅         | 批准 |     |            | 圖號 | T1-4007-TJ4b |

# EG-DWG3



美特鋁質 有限公司  
MIDI Aluminium Fabricator Ltd.

工程號

J856

地盤

天榮站

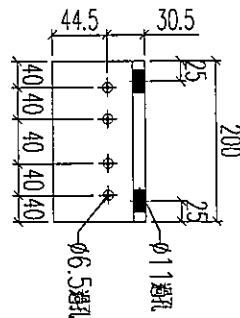
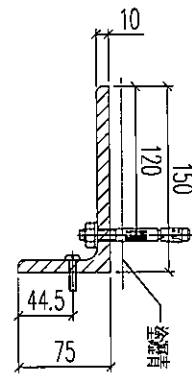

數量：12支

|    |               |    |     |            |    |             |  |
|----|---------------|----|-----|------------|----|-------------|--|
| 名稱 | 鐵件加工圖         | 制圖 | 林仁安 | 2023.10.17 | 修改 |             |  |
| 材料 | 150x75x10mm鐵角 | 復核 |     |            | 日期 |             |  |
| 顏色 | 熱浸鋅           | 批准 |     |            | 圖號 | J860-GW-TM1 |  |

# EG-DWG3



美特鋁質 有限公司  
MIDI Aluminium Fabricator Ltd.

工程號

J856

地盤

天樂站

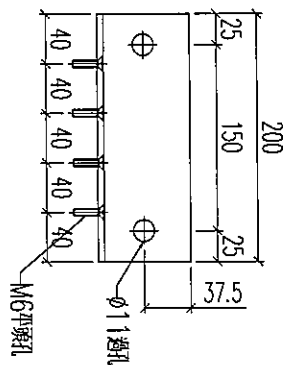
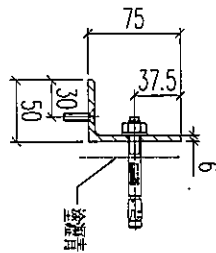

數量：12支

|    |             |    |     |            |    |             |  |
|----|-------------|----|-----|------------|----|-------------|--|
| 名稱 | 鐵件加工圖       | 制圖 | 林仁安 | 2023.10.17 | 修改 |             |  |
| 材料 | 75x50x6mm鐵角 | 復核 |     |            | 日期 |             |  |
| 顏色 | 熱浸鋅         | 批准 |     |            | 圖號 | J860-GW-TM2 |  |

# EG-DWG3



美特鋁質 有限公司  
MIDI Aluminium Fabricator Ltd.

工程號

J856

地盤

天榮站

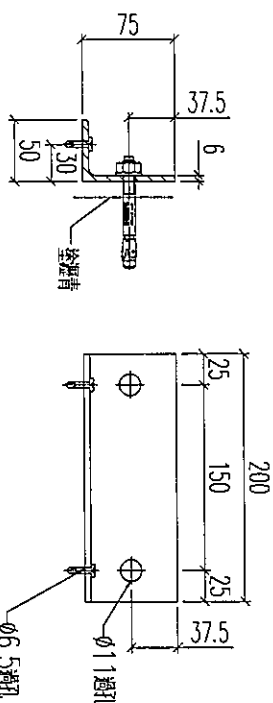

數量：16支

|    |             |    |     |            |    |             |  |
|----|-------------|----|-----|------------|----|-------------|--|
| 名稱 | 鐵件加工圖       | 制圖 | 林仁安 | 2023.10.17 | 修改 |             |  |
| 材料 | 75x50x6mm鐵角 | 復核 |     |            | 日期 |             |  |
| 顏色 | 熱浸鋅         | 批准 |     |            | 圖號 | J860-GW-TM3 |  |

# EG-DWG3



美特鋁質 有限公司  
MIDI Aluminium Fabricator Ltd.

工程號

J856

地盤

天榮站

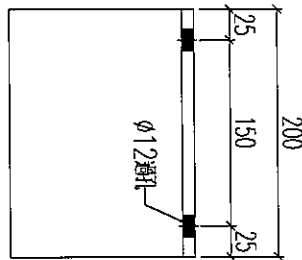
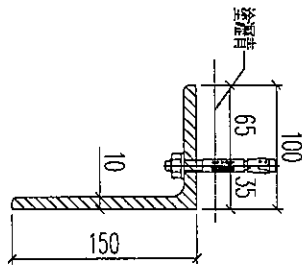

數量：175支

|    |                |    |     |            |    |             |  |
|----|----------------|----|-----|------------|----|-------------|--|
| 名稱 | 鐵件加工圖          | 制圖 | 林仁安 | 2023.10.17 | 修改 |             |  |
| 材料 | 150x100x10mm鐵角 | 復核 |     |            | 日期 |             |  |
| 顏色 | 熱浸鋅            | 批准 |     |            | 圖號 | J860-GW-TM4 |  |

# EG-DWG3



美特鋁質 有限公司  
MIDI Aluminium Fabricator Ltd.

工程號 J856 地盤 天榮站

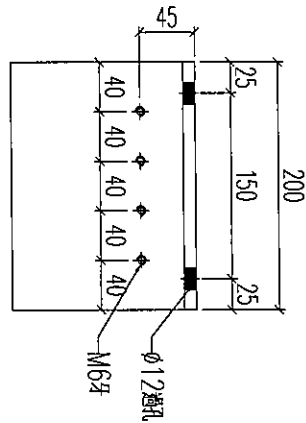
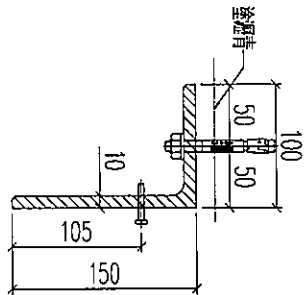

數量：48支

|    |                |    |     |            |    |             |  |
|----|----------------|----|-----|------------|----|-------------|--|
| 名稱 | 鐵件加工圖          | 制圖 | 林仁安 | 2023.10.17 | 修改 |             |  |
| 材料 | 150x100x10mm鐵角 | 復核 |     |            | 日期 |             |  |
| 顏色 | 熱浸鋅            | 批准 |     |            | 圖號 | J860-GW-TM5 |  |

# EG-DWG3



美特鋁質 有限公司  
MIDI Aluminium Fabricator Ltd.

|     |      |    |     |
|-----|------|----|-----|
| 工程號 | J856 | 地盤 | 天榮站 |
|-----|------|----|-----|

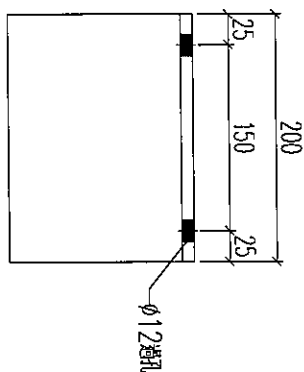
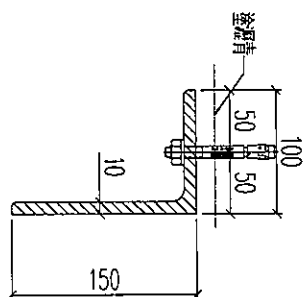

數量：6支

|    |                |    |     |            |    |             |  |
|----|----------------|----|-----|------------|----|-------------|--|
| 名稱 | 鐵件加工圖          | 制圖 | 林仁安 | 2023.10.17 | 修改 |             |  |
| 材料 | 150x100x10mm鐵角 | 復核 |     |            | 日期 |             |  |
| 顏色 | 熱浸鋅            | 批准 |     |            | 圖號 | J860-GW-TM6 |  |

# EG-DWG3



美特鋁質 有限公司  
MIDI Aluminium Fabricator Ltd.

工程號 J856 地盤 天榮站

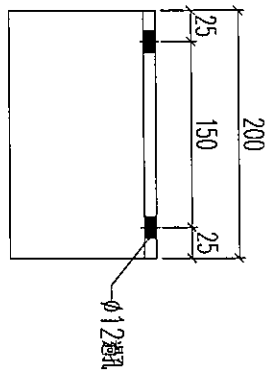
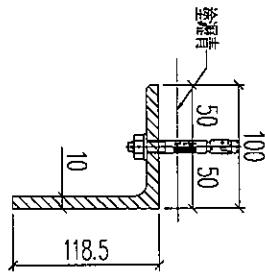
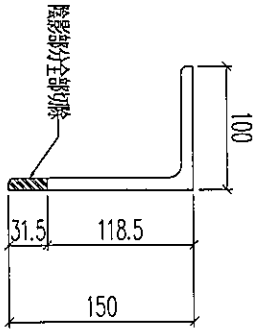

數量: 2支

|    |                |    |     |            |    |             |  |
|----|----------------|----|-----|------------|----|-------------|--|
| 名稱 | 鐵件加工圖          | 制圖 | 林仁安 | 2023.10.17 | 修改 |             |  |
| 材料 | 150x100x10mm鐵角 | 復核 |     |            | 日期 |             |  |
| 顏色 | 熱浸鋅            | 批准 |     |            | 圖號 | J860-GW-TM7 |  |







9.0. REF :

CLIENT :

**SUN HUNG KAI**  
REAL ESTATE AGENT LTD.  
427 SUI HOE ST. CENTRAL, HONG KONG

**iw&partners**  
ENGINEERS

MAIN CONTRACTOR :  
**Yee Fui** 怡富建築有限公司  
Sui Ho Road, Central, Hong Kong

STRUCTURAL ENGINEER :  
**ARUP**

PROJECT CONSULTANT:  
**ALPHA CONSULTING LIMITED**  
Steel Structure & Fabric Specialist

NOTE:  
1. ALL DIMENSIONS ARE IN mm.  
2. ALL ELEVATIONS ARE VIEWED FROM OUTSIDE.  
3. ALL DIMENSIONS TO BE VERIFIED ON SITE BEFORE FABRICATION.

LEGEND:  
①1: ORIGINAL WORK NO.  
①2: REBAR SECTION NO.

1. F.F.L. -- FINISHED FLOOR LEVEL  
2. S.F.L. -- STRUCTURAL FLOOR LEVEL  
3. @ -- ENCLOSED STAIR

①: CHINA IRON AND STEEL GROUP CORPORATION  
②: CHINA IRON AND STEEL GROUP CORPORATION  
③: CHINA IRON AND STEEL GROUP CORPORATION  
④: CHINA IRON AND STEEL GROUP CORPORATION  
⑤: CHINA IRON AND STEEL GROUP CORPORATION  
⑥: CHINA IRON AND STEEL GROUP CORPORATION  
⑦: CHINA IRON AND STEEL GROUP CORPORATION  
⑧: CHINA IRON AND STEEL GROUP CORPORATION  
⑨: CHINA IRON AND STEEL GROUP CORPORATION  
⑩: CHINA IRON AND STEEL GROUP CORPORATION

①: CHINA IRON AND STEEL GROUP CORPORATION  
②: CHINA IRON AND STEEL GROUP CORPORATION  
③: CHINA IRON AND STEEL GROUP CORPORATION  
④: CHINA IRON AND STEEL GROUP CORPORATION  
⑤: CHINA IRON AND STEEL GROUP CORPORATION  
⑥: CHINA IRON AND STEEL GROUP CORPORATION  
⑦: CHINA IRON AND STEEL GROUP CORPORATION  
⑧: CHINA IRON AND STEEL GROUP CORPORATION  
⑨: CHINA IRON AND STEEL GROUP CORPORATION  
⑩: CHINA IRON AND STEEL GROUP CORPORATION

①: CHINA IRON AND STEEL GROUP CORPORATION  
②: CHINA IRON AND STEEL GROUP CORPORATION  
③: CHINA IRON AND STEEL GROUP CORPORATION  
④: CHINA IRON AND STEEL GROUP CORPORATION  
⑤: CHINA IRON AND STEEL GROUP CORPORATION  
⑥: CHINA IRON AND STEEL GROUP CORPORATION  
⑦: CHINA IRON AND STEEL GROUP CORPORATION  
⑧: CHINA IRON AND STEEL GROUP CORPORATION  
⑨: CHINA IRON AND STEEL GROUP CORPORATION  
⑩: CHINA IRON AND STEEL GROUP CORPORATION

①: CHINA IRON AND STEEL GROUP CORPORATION  
②: CHINA IRON AND STEEL GROUP CORPORATION  
③: CHINA IRON AND STEEL GROUP CORPORATION  
④: CHINA IRON AND STEEL GROUP CORPORATION  
⑤: CHINA IRON AND STEEL GROUP CORPORATION  
⑥: CHINA IRON AND STEEL GROUP CORPORATION  
⑦: CHINA IRON AND STEEL GROUP CORPORATION  
⑧: CHINA IRON AND STEEL GROUP CORPORATION  
⑨: CHINA IRON AND STEEL GROUP CORPORATION  
⑩: CHINA IRON AND STEEL GROUP CORPORATION

①: CHINA IRON AND STEEL GROUP CORPORATION  
②: CHINA IRON AND STEEL GROUP CORPORATION  
③: CHINA IRON AND STEEL GROUP CORPORATION  
④: CHINA IRON AND STEEL GROUP CORPORATION  
⑤: CHINA IRON AND STEEL GROUP CORPORATION  
⑥: CHINA IRON AND STEEL GROUP CORPORATION  
⑦: CHINA IRON AND STEEL GROUP CORPORATION  
⑧: CHINA IRON AND STEEL GROUP CORPORATION  
⑨: CHINA IRON AND STEEL GROUP CORPORATION  
⑩: CHINA IRON AND STEEL GROUP CORPORATION

①: CHINA IRON AND STEEL GROUP CORPORATION  
②: CHINA IRON AND STEEL GROUP CORPORATION  
③: CHINA IRON AND STEEL GROUP CORPORATION  
④: CHINA IRON AND STEEL GROUP CORPORATION  
⑤: CHINA IRON AND STEEL GROUP CORPORATION  
⑥: CHINA IRON AND STEEL GROUP CORPORATION  
⑦: CHINA IRON AND STEEL GROUP CORPORATION  
⑧: CHINA IRON AND STEEL GROUP CORPORATION  
⑨: CHINA IRON AND STEEL GROUP CORPORATION  
⑩: CHINA IRON AND STEEL GROUP CORPORATION

①: CHINA IRON AND STEEL GROUP CORPORATION  
②: CHINA IRON AND STEEL GROUP CORPORATION  
③: CHINA IRON AND STEEL GROUP CORPORATION  
④: CHINA IRON AND STEEL GROUP CORPORATION  
⑤: CHINA IRON AND STEEL GROUP CORPORATION  
⑥: CHINA IRON AND STEEL GROUP CORPORATION  
⑦: CHINA IRON AND STEEL GROUP CORPORATION  
⑧: CHINA IRON AND STEEL GROUP CORPORATION  
⑨: CHINA IRON AND STEEL GROUP CORPORATION  
⑩: CHINA IRON AND STEEL GROUP CORPORATION

T2-4004-T1A

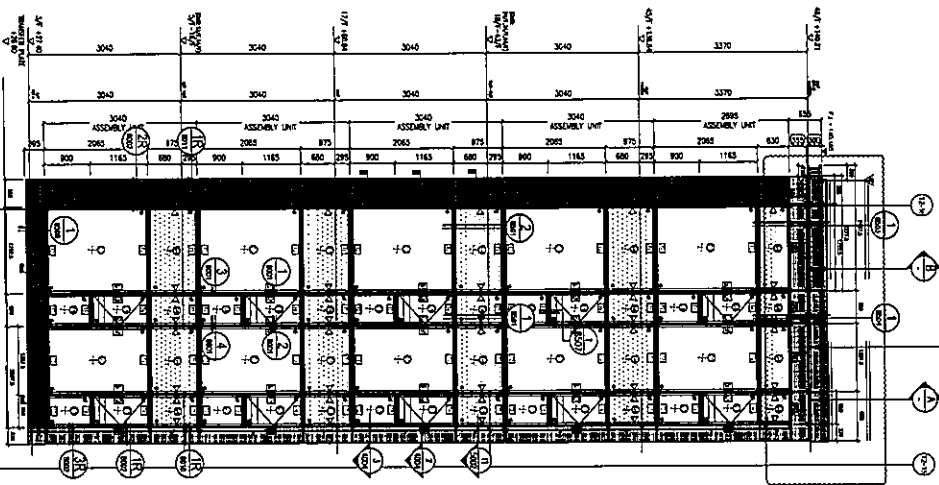

T2-4004-T1B

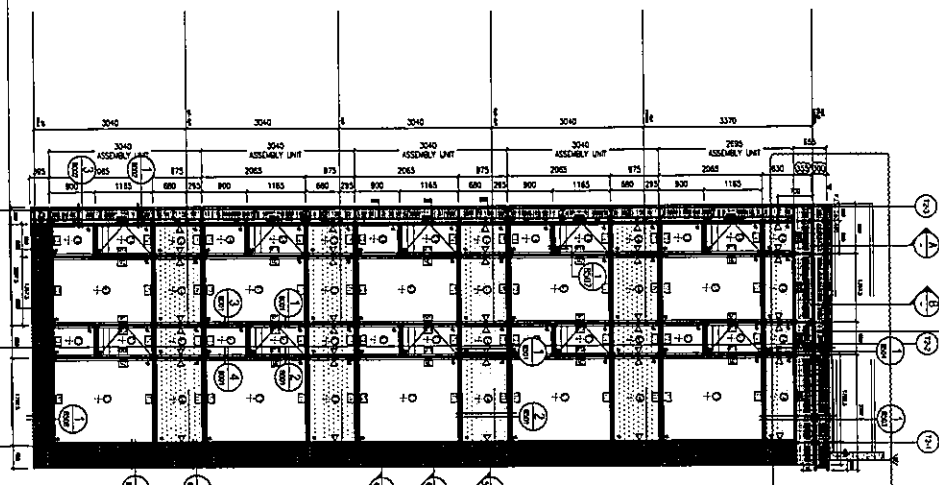

T2-4004-T1C

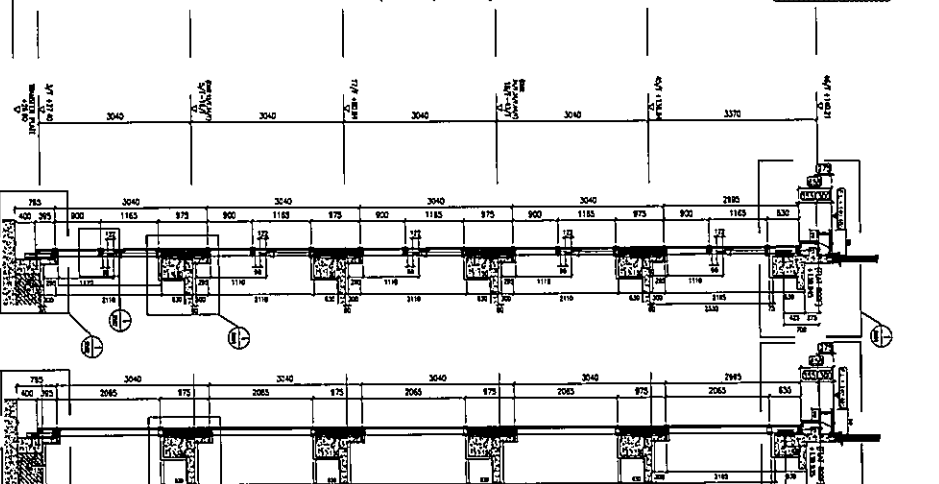

T2-4004-T1D

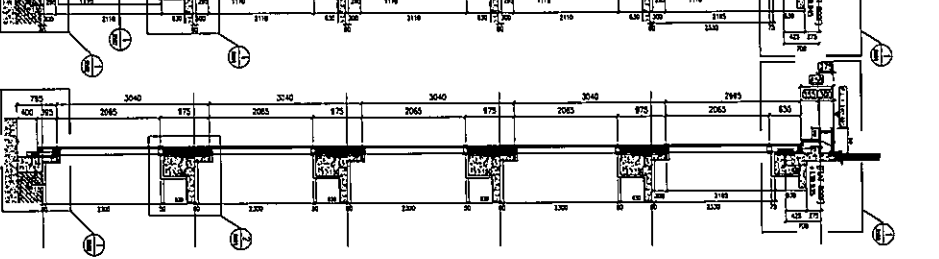

PART ELEV FOR CURTAIN WALL

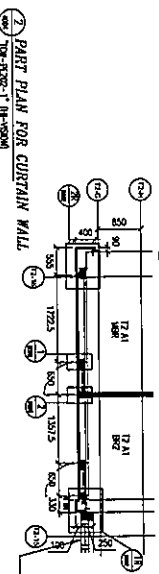

PART ELEV FOR CURTAIN WALL

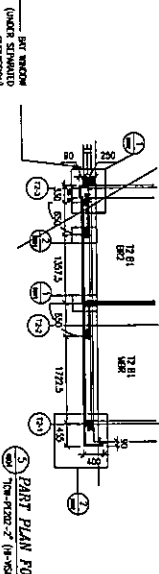

PART SECTION

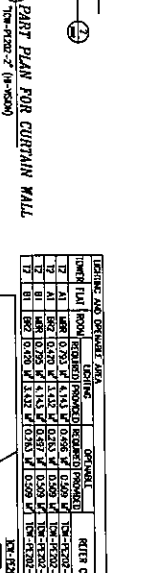

PART SECTION

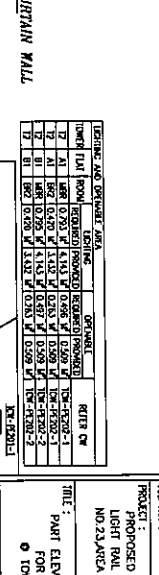

| ITEM NO. | DESCRIPTION     | QUANTITY | UNIT | REMARKS |
|----------|-----------------|----------|------|---------|
| 1        | STEEL STRUCTURE | 1        | UNIT |         |
| 2        | GLAZING         | 1        | UNIT |         |
| 3        | ALUMINIUM       | 1        | UNIT |         |
| 4        | INSULATION      | 1        | UNIT |         |
| 5        | SEALANT         | 1        | UNIT |         |
| 6        | FASTENERS       | 1        | UNIT |         |
| 7        | PAINT           | 1        | UNIT |         |
| 8        | LABOUR          | 1        | UNIT |         |
| 9        | TRANSPORT       | 1        | UNIT |         |
| 10       | WATER           | 1        | UNIT |         |
| 11       | ELECTRICITY     | 1        | UNIT |         |
| 12       | TESTING         | 1        | UNIT |         |
| 13       | PROTECTION      | 1        | UNIT |         |
| 14       | DEMOLITION      | 1        | UNIT |         |
| 15       | WASTE REMOVAL   | 1        | UNIT |         |
| 16       | SAFETY          | 1        | UNIT |         |
| 17       | TRAINING        | 1        | UNIT |         |
| 18       | INSURANCE       | 1        | UNIT |         |
| 19       | PERMITS         | 1        | UNIT |         |
| 20       | CONSTRUCTION    | 1        | UNIT |         |

DATE : 31-OCT-22 SCALE : 1:10  
DRAWN BY : C.F. CHECKED BY :  
PROJECT : PROPOSED DEVELOPMENT ABOVE LIGHT RAIL TUN WING STOP-TS/ML NO.23A/EC. 33, JIN SHUI WAH, N.T.  
TITLE : PART ELEV & PLAN & SECTION FOR CURTAIN WALL  
① (TOLERANCE 2 (TYPICAL))

YEE FUI BUILDING CO., LTD.  
MIDI  
410 Cheong Cheong Road, Newton  
TEL: (852) 27777666  
FAX: (852) 27777666

REV : E  
JOB NO. : J-855  
DATE : 31-OCT-22  
SCALE : 1:10  
DRAWN BY : C.F.  
CHECKED BY :  
PROJECT : PROPOSED DEVELOPMENT ABOVE LIGHT RAIL TUN WING STOP-TS/ML NO.23A/EC. 33, JIN SHUI WAH, N.T.  
TITLE : PART ELEV & PLAN & SECTION FOR CURTAIN WALL  
① (TOLERANCE 2 (TYPICAL))

DATE : 31-OCT-22 SCALE : 1:10  
DRAWN BY : C.F. CHECKED BY :  
PROJECT : PROPOSED DEVELOPMENT ABOVE LIGHT RAIL TUN WING STOP-TS/ML NO.23A/EC. 33, JIN SHUI WAH, N.T.  
TITLE : PART ELEV & PLAN & SECTION FOR CURTAIN WALL  
① (TOLERANCE 2 (TYPICAL))