

工程指示 / 要求簡箋 ENGINEER INSTRUCTIONS(E.I.)

工程指示編號:	EI- 6838 D	修改版本:	D
	HK- 2775		
工程編號:	J 856	工程名稱:	天榮站
收件人:	生統	發件人:	Iris
工程項目:	GLASS CLADDING, SU層組裝圖(氣孔隔熱棉示意)(修改D)	日期:	28/11/2023

<input checked="" type="checkbox"/> 原合約工程包	<input type="checkbox"/> 原合約工程加 / 減賬 QT-	<input type="checkbox"/> 新工程報價 QT-
--	--	------------------------------------

信件批核號碼/圖紙參考編號:	批核模具圖紙編號:
客戶指示附件:	管理內部批簽署:

<input type="checkbox"/> 初步鋁料 B.M.	<input type="checkbox"/> 加工拆圖, 然後生產	<input type="checkbox"/> 尺寸表
<input type="checkbox"/> 正式鋁料 B.M.	<input type="checkbox"/> 技術上資料 / 指示	<input type="checkbox"/> 報價
<input type="checkbox"/> 配件 B.M.	<input type="checkbox"/> 樣辦或貨品說明書	<input type="checkbox"/> 分判合約
<input type="checkbox"/> 其他:		

內容: GLASS CLADDING, SU層組裝圖(氣孔隔熱棉示意)(修改D)
完成上列要求日期: 05/12/2023

國內

<input type="checkbox"/> 生產技術總監	<input type="checkbox"/> 連附件	<input checked="" type="checkbox"/> 技術部	<input checked="" type="checkbox"/> 連附件	<input type="checkbox"/> 生產部	<input type="checkbox"/> 連附件
<input type="checkbox"/> 採購部	<input type="checkbox"/> 連附件	<input checked="" type="checkbox"/> 生產統籌部	<input checked="" type="checkbox"/> 連附件	<input type="checkbox"/> 報關組	<input type="checkbox"/> 連附件
<input type="checkbox"/> 質檢部	<input type="checkbox"/> 連附件	<input type="checkbox"/> 會計部	<input type="checkbox"/> 連附件	<input type="checkbox"/> 機械設計部	<input type="checkbox"/> 連附件
<input type="checkbox"/> 香港辦	<input type="checkbox"/> 連附件	<input type="checkbox"/> 其他:			

香港

<input type="checkbox"/> 行政部	<input type="checkbox"/> 連附件	<input type="checkbox"/> 會計部	<input type="checkbox"/> 連附件	<input type="checkbox"/> 統籌部	<input type="checkbox"/> 連附件	<input type="checkbox"/> 工程部	<input type="checkbox"/> 連附件
<input type="checkbox"/> 採購部	<input type="checkbox"/> 連附件	<input type="checkbox"/> QS部	<input type="checkbox"/> 連附件	<input checked="" type="checkbox"/> 地盤管理	<input checked="" type="checkbox"/> 連附件	<input type="checkbox"/> 維修部	<input type="checkbox"/> 連附件

*發件人簽署: Iris	*組別成員批核簽署:
傳遞編號:	項目經理簽署:

 <b>美特铝质有限公司</b> MIDI Aluminium Fabricator Ltd.			工程號 J856 地盘 天榮站	類別 制圖 李傳鵬 2023-10-04 復核 練松文 2023-10-04 批准 林仁安 2023-10-04	物料號 M1 圖號 J-856-SU-01 數量 18 單件重量 - (KG)
修改日期 採用工廠 材料颜色 -	地盤 ✓ 图纸名称 GLASS CLADDING 材料 -				

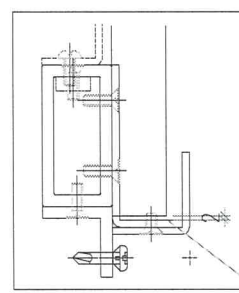
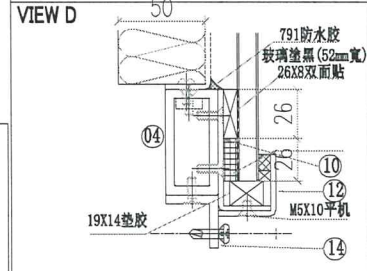
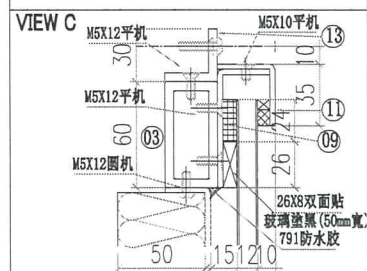
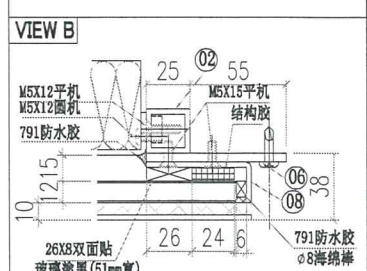
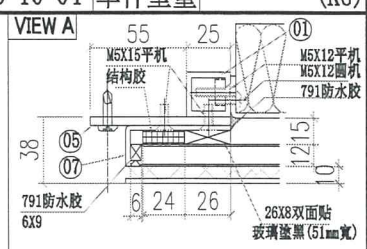
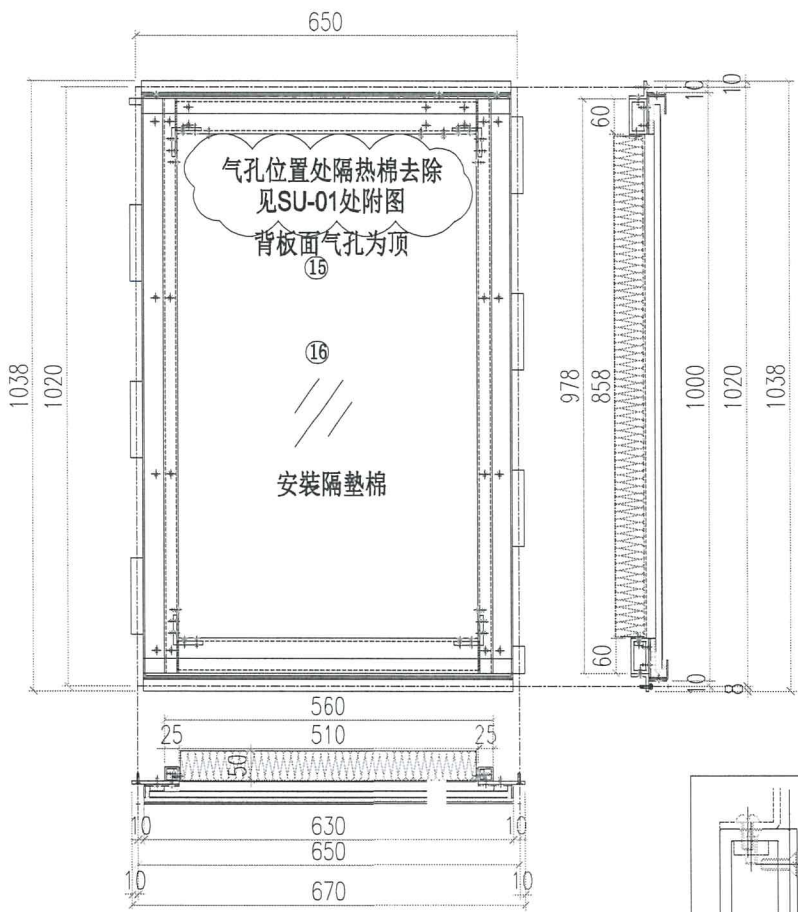

底部2mm灌胶密封

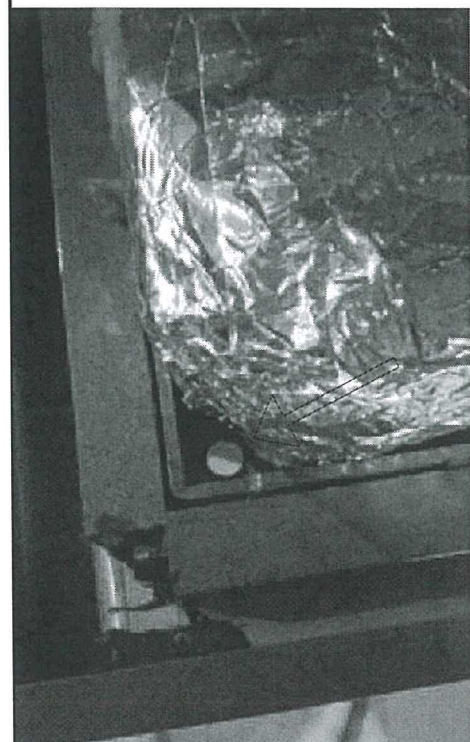

孔周围贴锡纸  
气孔做法

17	SU-G01	50*50*6铝角	16.5	4
16	GL4-D01	玻璃		1
15	SU-BP-1	背板		1
14	SU-V14-1	3MM板	630	1
13	SU-V13-1	3MM板	630	1
12	SU-V12-1	3MM板	630	1
11	SU-V11-1	3MM板	630	1
10	SU-V10-1	3MM板	630	1
9	SU-V9-1	3MM板	630	1
8	SU-V8	3MM板	985	1
7	SU-V7	3MM板	985	1
6	SU-V6	5MM板	978	1
5	SU-V5	5MM板	978	1
4	SU-V4-1	JMFG0035	510	1
3	SU-V3-1	JMFG0035	510	1
2	SU-V2	JM3034	978	1
1	SU-V1	JM3034	978	1
序号	加工图编号	材料名称	长度	支/幅

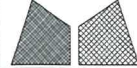
 <b>美特铝质有限公司</b> MIDI Aluminium Fabricator Ltd.			工程號	J856	類別		物料號	M1	
修改日期 採用工廠 材料颜色 -			地盘	天榮站	制圖	李傳鵬	2023-10-04	圖號	J-856-SU-02
图纸名称 GLASS CLADDING 材料 -			復核	練松文	2023-10-04	數量	4	單件重量	- (KG)
			批准	林仁安	2023-10-04				

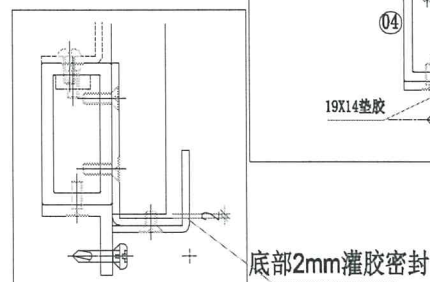
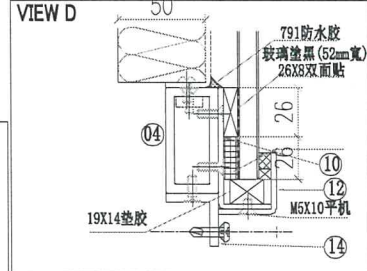
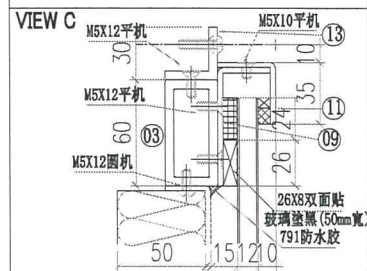
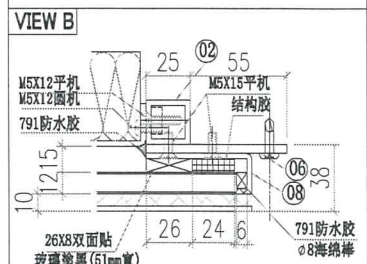
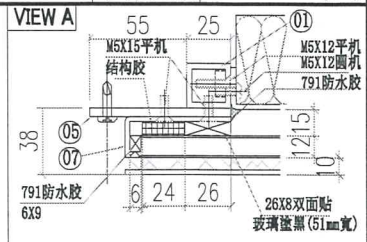
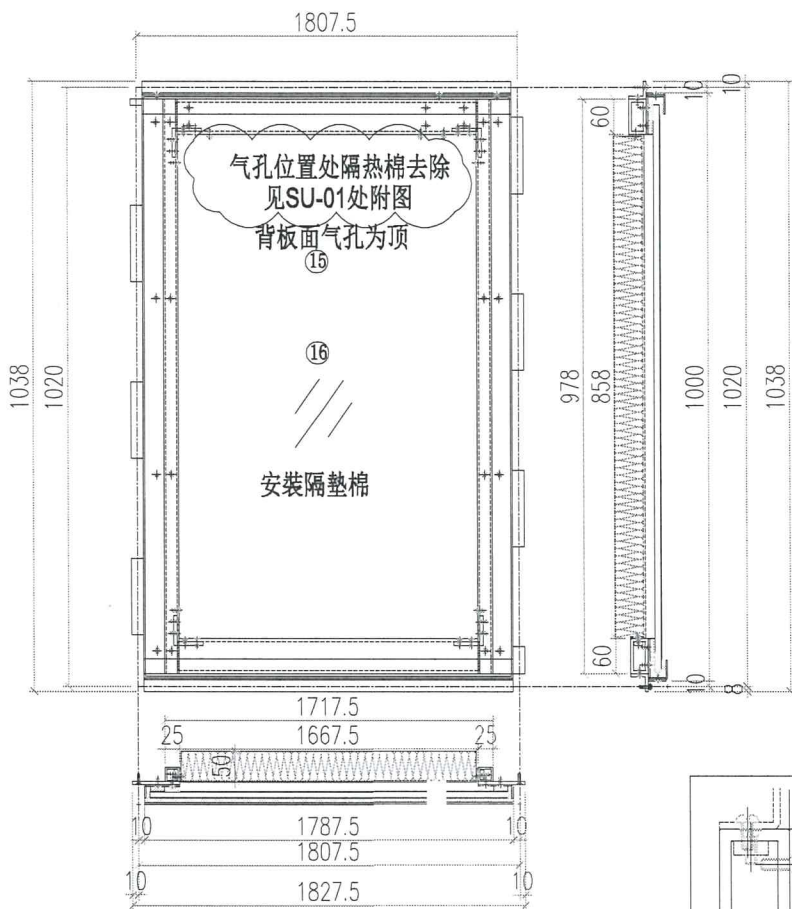

17	SU-G01	50*50*6铝角	16.5	4
16	GL4-D02	玻璃		1
15	SU-BP-2	背板		1
14	SU-V14-2	3MM板	1787.5	1
13	SU-V13-2	3MM板	1787.5	1
12	SU-V12-2	3MM板	1787.5	1
11	SU-V11-2	3MM板	1787.5	1
10	SU-V10-2	3MM板	1787.5	1
9	SU-V9-2	3MM板	1787.5	1
8	SU-V8	3MM板	985	1
7	SU-V7	3MM板	985	1
6	SU-V6	5MM板	978	1
5	SU-V5	5MM板	978	1
4	SU-V4-2	JMFG0035	1667.5	1
3	SU-V3-2	JMFG0035	1667.5	1
2	SU-V2	JM3034	978	1
1	SU-V1	JM3034	978	1
序号	加工图编号	材料名称	长度	支/幅

 <b>美特铝质有限公司</b> MIDI Aluminium Fabricator Ltd.		工程號 J856 地盘 天榮站	類別 制圖 李傳鵬 2023-10-04	物料號 M1 圖號 J-856-SU-03
修改日期 採用工廠 材料颜色 -	地盤 ✓ 材料 -	图纸名称 GLASS CLADDING 材料 -	復核 練松文 2023-10-04 批准 林仁安 2023-10-04	數量 10 單件重量 - (KG)

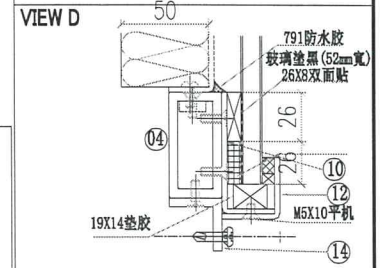
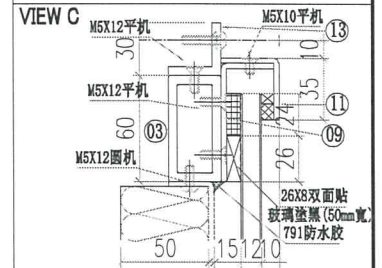
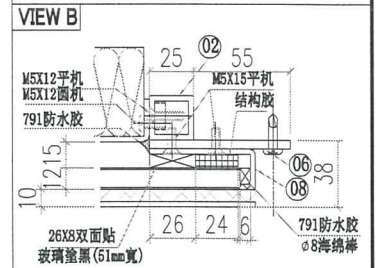
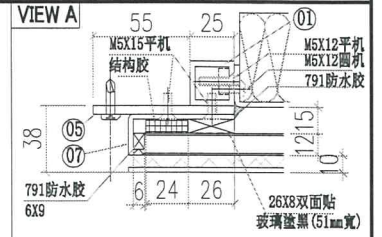
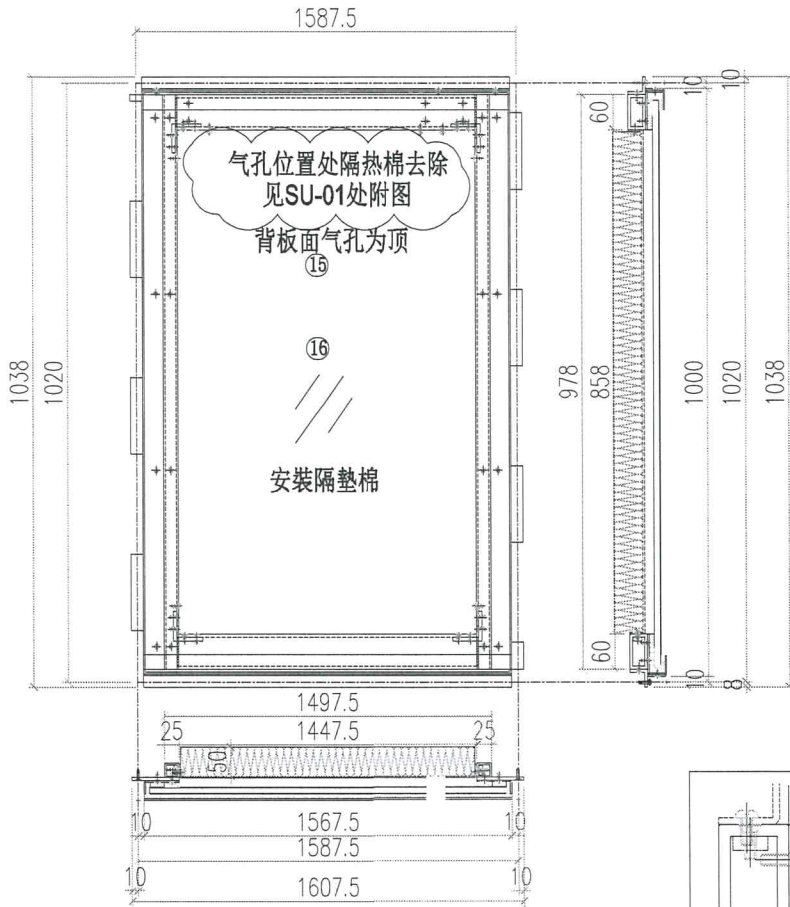

17	SU-G01	50*50*6铝角	16.5	4
16	GL4-D03	玻璃		1
15	SU-BP-3	背板		1
14	SU-V14-3	3MM板	1567.5	1
13	SU-V13-3	3MM板	1567.5	1
12	SU-V12-3	3MM板	1567.5	1
11	SU-V11-3	3MM板	1567.5	1
10	SU-V10-3	3MM板	1567.5	1
9	SU-V9-3	3MM板	1567.5	1
8	SU-V8	3MM板	985	1
7	SU-V7	3MM板	985	1
6	SU-V6	5MM板	978	1
5	SU-V5	5MM板	978	1
4	SU-V4-3	JMFG0035	1447.5	1
3	SU-V3-3	JMFG0035	1447.5	1
2	SU-V2	JM3034	978	1
1	SU-V1	JM3034	978	1
序号	加工图编号	材料名称	长度	支/幅

 <b>美特铝质有限公司</b> MIDI Aluminium Fabricator Ltd.			工程號 J856 地盘 天榮站	類別 制圖 李傳鵬 2023-10-04 復核 練松文 2023-10-04 批准 林仁安 2023-10-04	物料號 M1 圖號 J-856-SU-04 數量 6 單件重量 - (KG)
修改日期 採用工廠 材料颜色 -	地盤 ✓ 材料 -	图纸名称 GLASS CLADDING 材料 -			

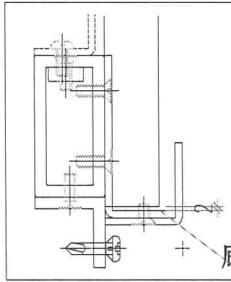
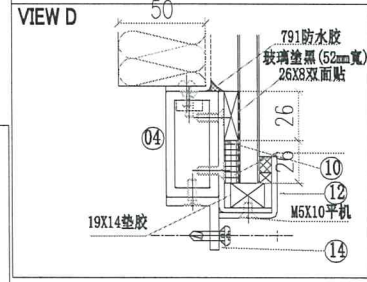
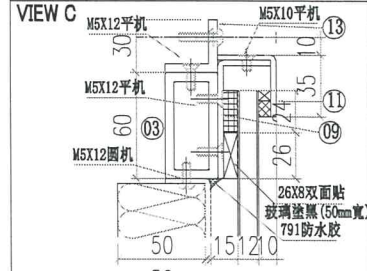
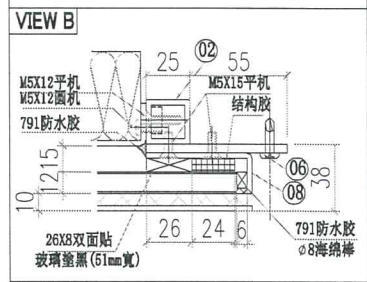
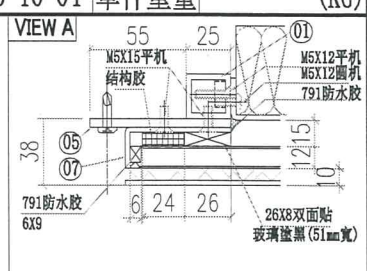
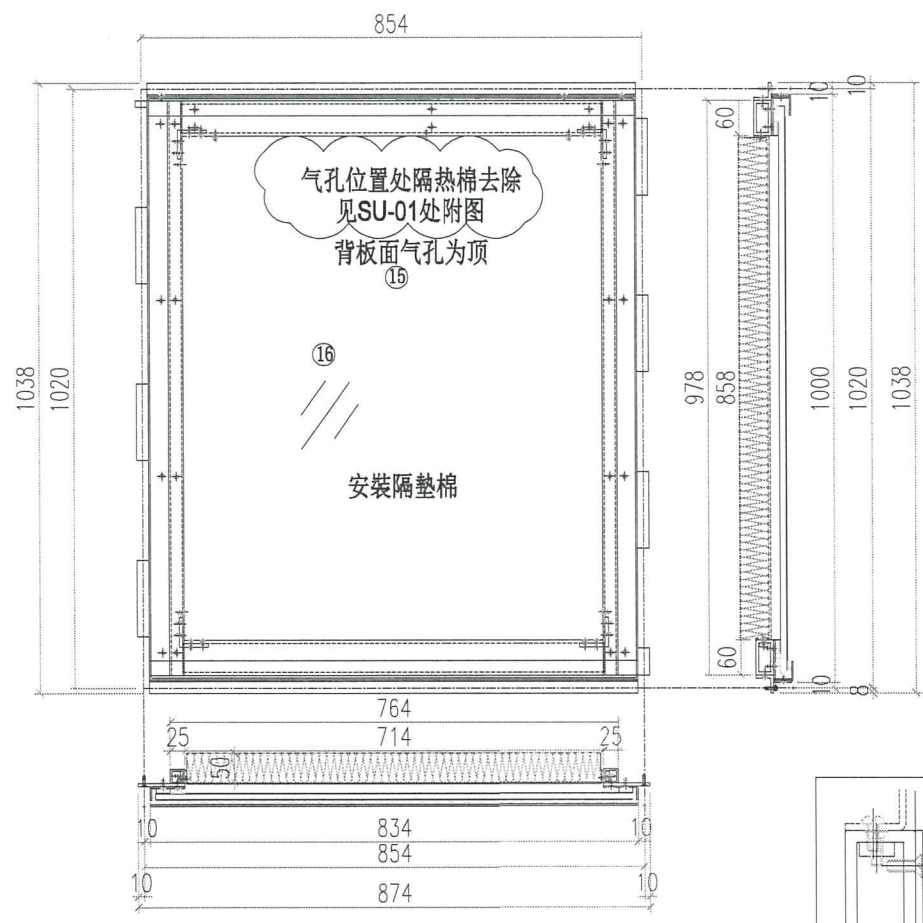

17	SU-G01	50*50*6铝角	16.5	4
16	GL4-D04	玻璃		1
15	SU-BP-4	背板		1
14	SU-V14-4	3MM板	834	1
13	SU-V13-4	3MM板	834	1
12	SU-V12-4	3MM板	834	1
11	SU-V11-4	3MM板	834	1
10	SU-V10-4	3MM板	834	1
9	SU-V9-4	3MM板	834	1
8	SU-V8	3MM板	985	1
7	SU-V7	3MM板	985	1
6	SU-V6	5MM板	978	1
5	SU-V5	5MM板	978	1
4	SU-V4-4	JMFG0035	714	1
3	SU-V3-4	JMFG0035	714	1
2	SU-V2	JM3034	978	1
1	SU-V1	JM3034	978	1
序号	加工图编号	材料名称	长度	支/幅

5/42

 <b>美特铝质有限公司</b> MIDI Aluminium Fabricator Ltd.			工程號 J856 地盘 天榮站	類別 制圖 李傳鵬 2023-10-04 復核 練松文 2023-10-04 批准 林仁安 2023-10-04	物料號 M1 圖號 J-856-SU-04R 數量 2 單件重量 - (KG)
修改日期 採用工廠 材料颜色 -	地盤 ✓ 材料 -	图纸名称 GLASS CLADDING 材料 -			

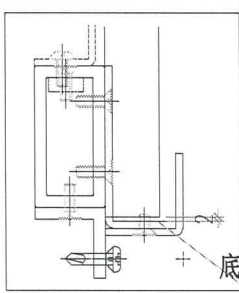
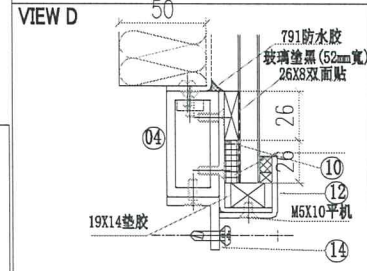
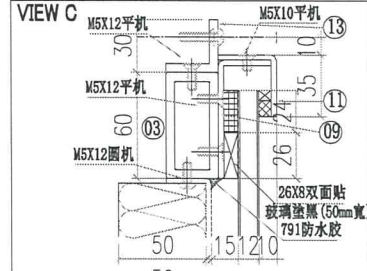
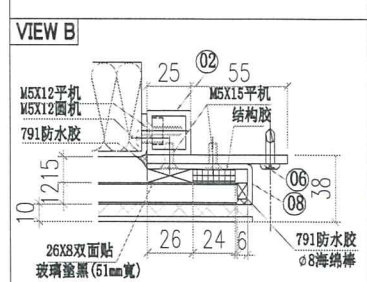
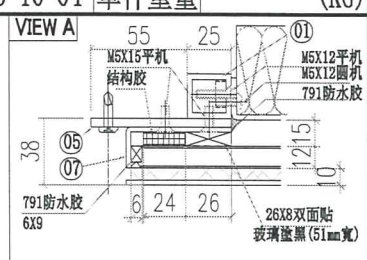
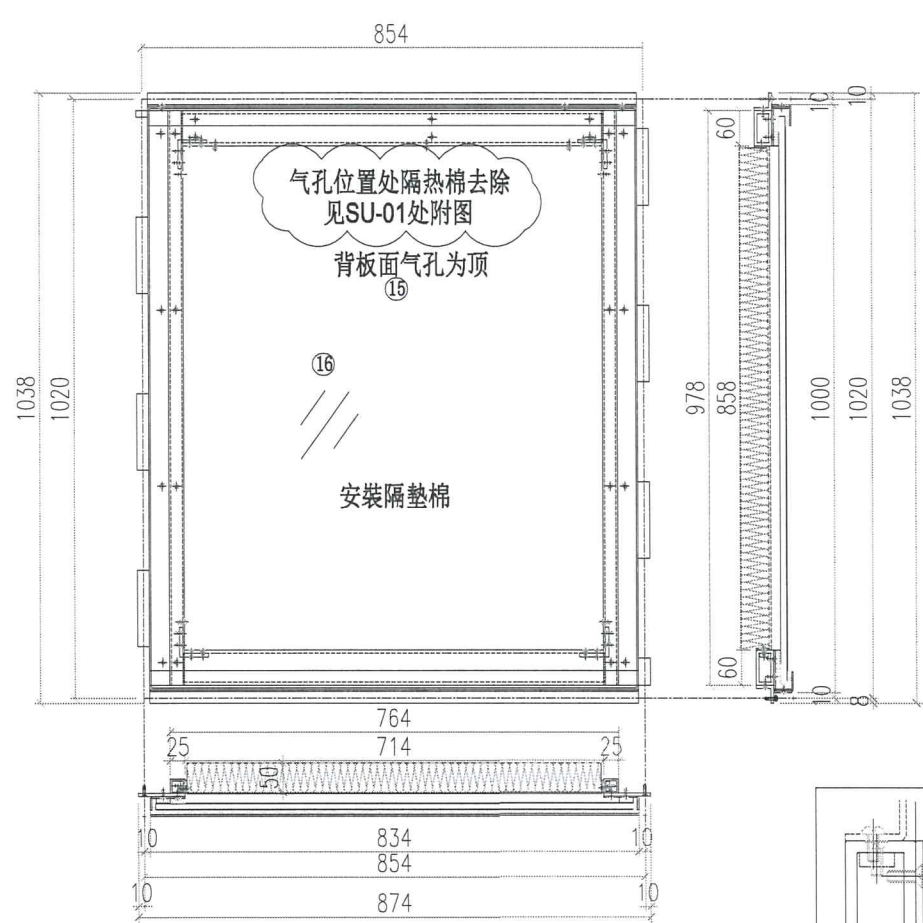

17	SU-G01	50*50*6铝角	16.5	4
16	GL4-D04	玻璃		1
15	SU-BP-4	背板		1
14	SU-V14R-4	3MM板	834	1
13	SU-V13R-4	3MM板	834	1
12	SU-V12-4	3MM板	834	1
11	SU-V11-4	3MM板	834	1
10	SU-V10-4	3MM板	834	1
9	SU-V9-4	3MM板	834	1
8	SU-V8	3MM板	985	1
7	SU-V7	3MM板	985	1
6	SU-V6	5MM板	978	1
5	SU-V5	5MM板	978	1
4	SU-V4R-4	JMFG0035	714	1
3	SU-V3R-4	JMFG0035	714	1
2	SU-V2	JM3034	978	1
1	SU-V1	JM3034	978	1
序号	加工图编号	材料名称	长度	支/幅

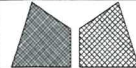
 <b>美特铝质有限公司</b> MIDI Aluminium Fabricator Ltd.		工程號 J856 地盘 天榮站	類別 制圖 李傳鵬 2023-10-04	物料號 M1 圖號 J-856-SU-05
修改日期 採用工廠 材料颜色 -	地盘 ✓ 材料 -	图纸名称 GLASS CLADDING 材料 -	復核 練松文 2023-10-04 批准 林仁安 2023-10-04	數量 5 單件重量 - (KG)

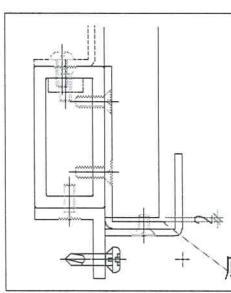
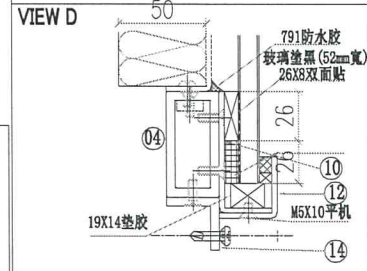
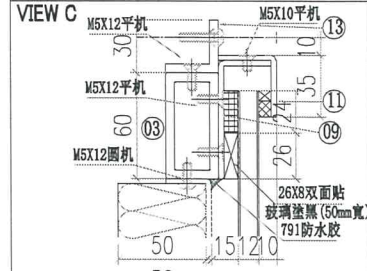
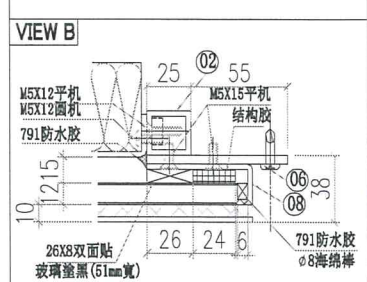
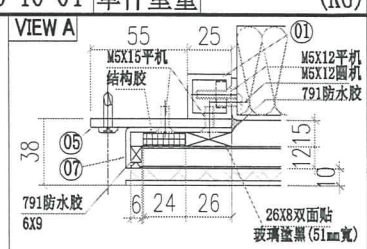
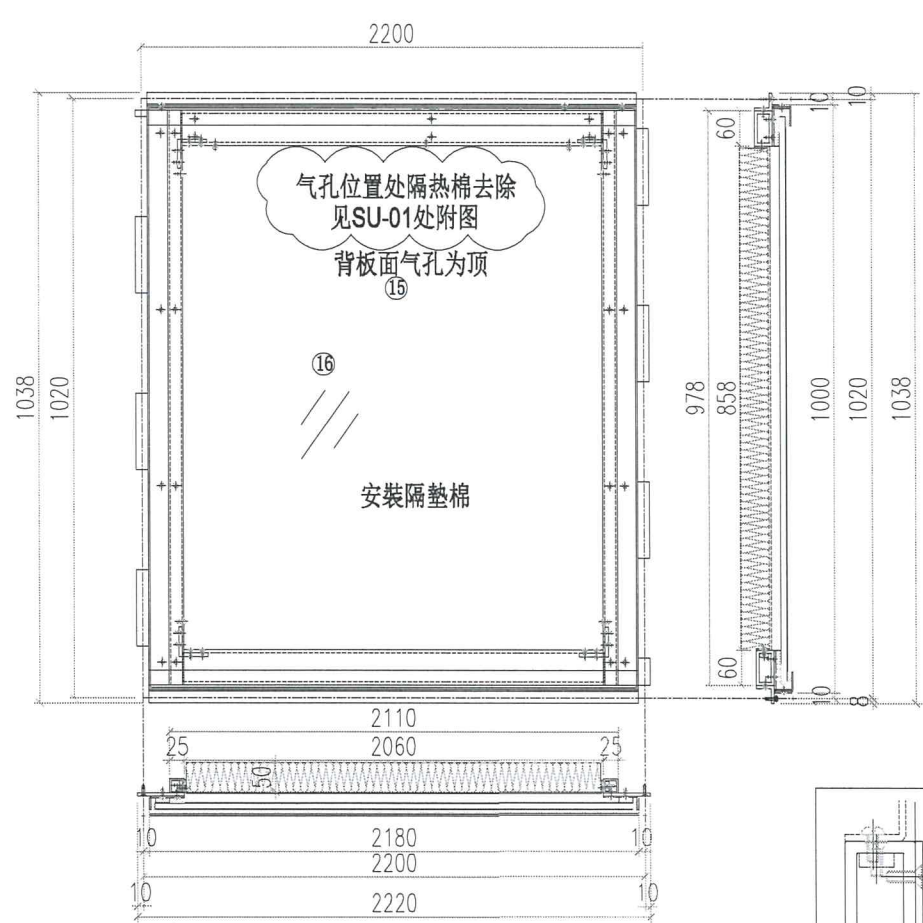

底部2mm灌胶密封

17	SU-G01	50*50*6铝角	16.5	4
16	GL4-D05	玻璃		1
15	SU-BP-5	背板		1
14	SU-V14-5	3MM板	2180	1
13	SU-V13-5	3MM板	2180	1
12	SU-V12-5	3MM板	2180	1
11	SU-V11-5	3MM板	2180	1
10	SU-V10-5	3MM板	2180	1
9	SU-V9-5	3MM板	2180	1
8	SU-V8	3MM板	985	1
7	SU-V7	3MM板	985	1
6	SU-V6	5MM板	978	1
5	SU-V5	5MM板	978	1
4	SU-V4-5	JMFG0035	2060	1
3	SU-V3-5	JMFG0035	2060	1
2	SU-V2	JM3034	978	1
1	SU-V1	JM3034	978	1
序号	加工图编号	材料名称	长度	支/幅

 <b>美特铝质有限公司</b> MIDI Aluminium Fabricator Ltd.			工程號 J856 地盘 天榮站	類別 制圖 李傳鵬 2023-10-04 復核 練松文 2023-10-04 批准 林仁安 2023-10-04	物料號 M1 圖號 J-856-SU-06 數量 5 單件重量 - (KG)
修改日期 採用工廠 材料颜色 -	地盘 ✓ 材料 -	图纸名称 GLASS CLADDING 材料 -			

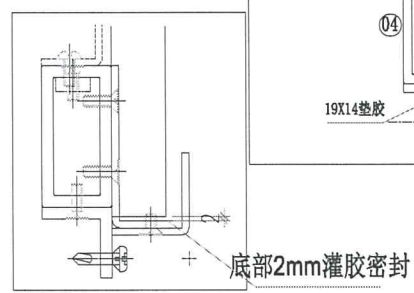
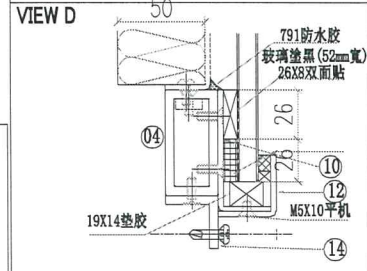
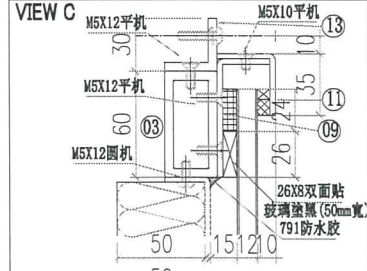
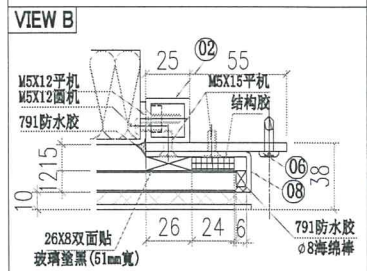
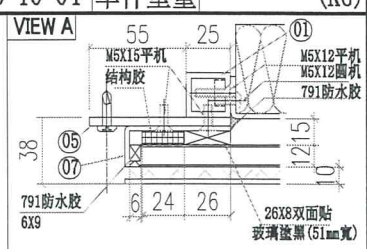
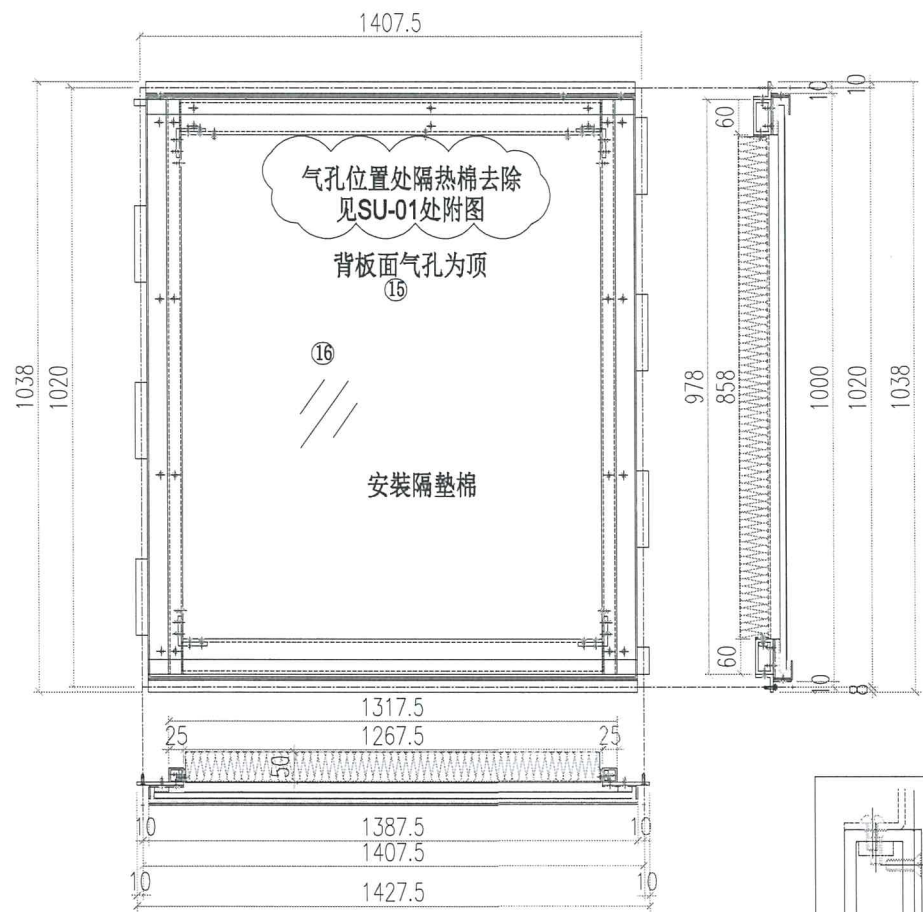

17	SU-G01	50*50*6铝角	16.5	4
16	GL4-D06	玻璃		1
15	SU-BP-6	背板		1
14	SU-V14-6	3MM板	1387.5	1
13	SU-V13-6	3MM板	1387.5	1
12	SU-V12-6	3MM板	1387.5	1
11	SU-V11-6	3MM板	1387.5	1
10	SU-V10-6	3MM板	1387.5	1
9	SU-V9-6	3MM板	1387.5	1
8	SU-V8	3MM板	985	1
7	SU-V7	3MM板	985	1
6	SU-V6	5MM板	978	1
5	SU-V5	5MM板	978	1
4	SU-V4-6	JMFG0035	1267.5	1
3	SU-V3-6	JMFG0035	1267.5	1
2	SU-V2	JM3034	978	1
1	SU-V1	JM3034	978	1
序号	加工图编号	材料名称	长度	支/幅

 <b>美特铝质有限公司</b> MIDI Aluminium Fabricator Ltd.		工程號 J856 地盘 天榮站	類別 制圖 李傳鵬 2023-10-04	物料號 M1 圖號 J-856-SU-07
修改日期 採用工廠 材料颜色 -	地盤 ✓ 材料 -	图纸名称 GLASS CLADDING 材料 -	復核 練松文 2023-10-04 批准 林仁安 2023-10-04	數量 2 單件重量 - (KG)

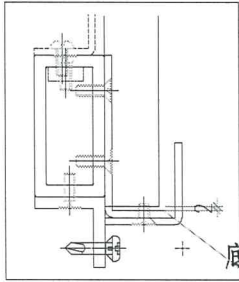
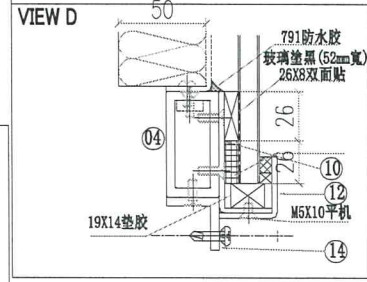
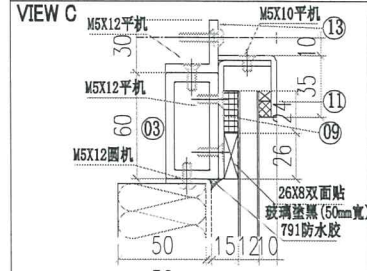
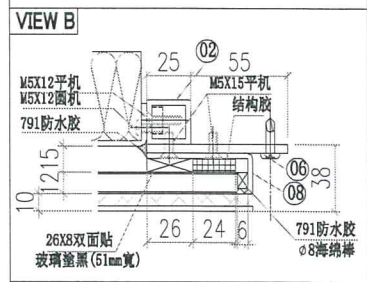
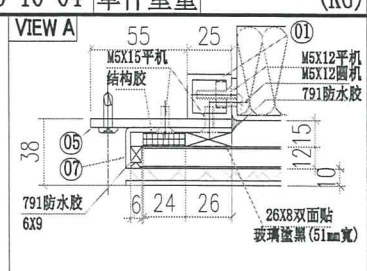
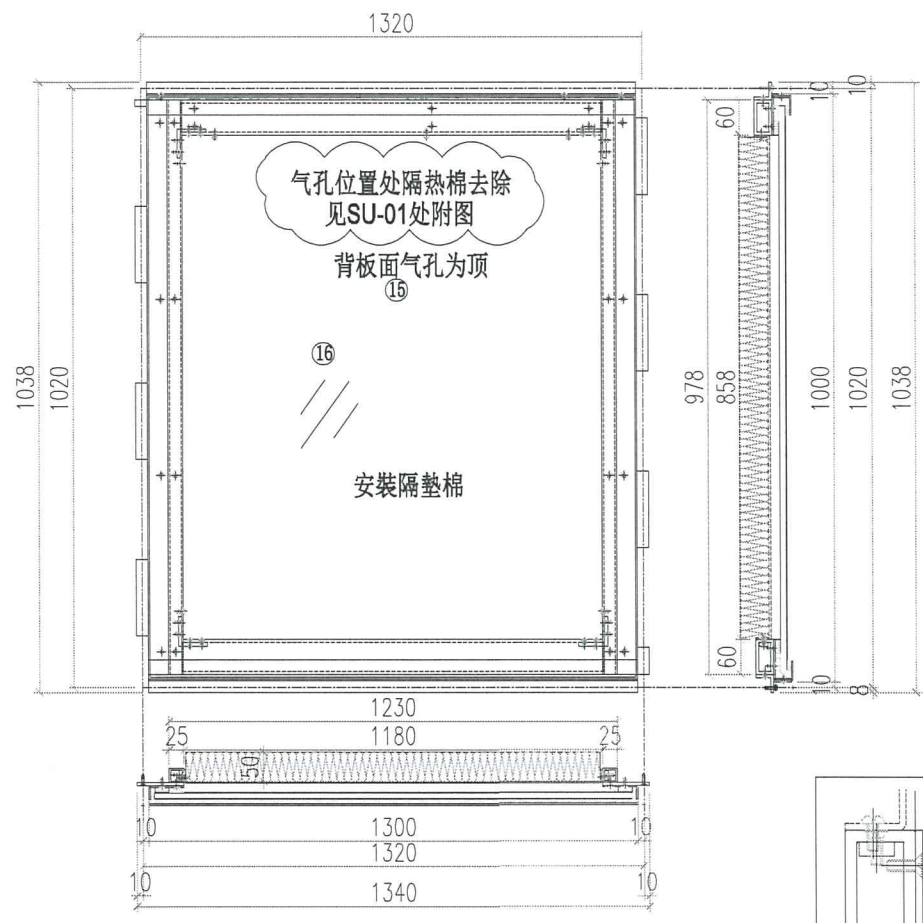

17	SU-G01	50*50*6铝角	16.5	4
16	GL4-D07	玻璃		1
15	SU-BP-7	背板		1
14	SU-V14-7	3MM板	1300	1
13	SU-V13-7	3MM板	1300	1
12	SU-V12-7	3MM板	1300	1
11	SU-V11-7	3MM板	1300	1
10	SU-V10-7	3MM板	1300	1
9	SU-V9-7	3MM板	1300	1
8	SU-V8	3MM板	985	1
7	SU-V7	3MM板	985	1
6	SU-V6	5MM板	978	1
5	SU-V5	5MM板	978	1
4	SU-V4-7	JMFG0035	1180	1
3	SU-V3-7	JMFG0035	1180	1
2	SU-V2	JM3034	978	1
1	SU-V1	JM3034	978	1
序号	加工图编号	材料名称	长度	支/幅

9/42

 <b>美特铝质有限公司</b> MIDI Aluminium Fabricator Ltd.		工程號 J856 地盘 天榮站	類別 制圖 李傳鵬 2023-10-04	物料號 M1 圖號 J-856-SU-08
修改日期 採用工廠 材料颜色 -	地盤 ✓ 材料 -	图纸名称 GLASS CLADDING 材料 -	復核 練松文 2023-10-04 批准 林仁安 2023-10-04	數量 1 單件重量 - (KG)

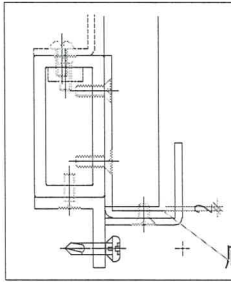
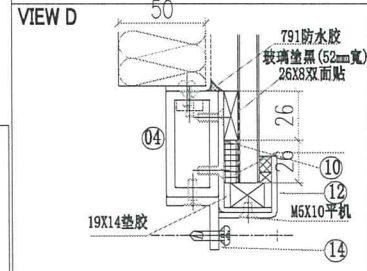
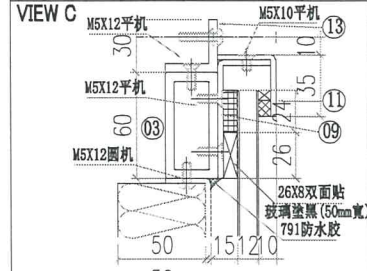
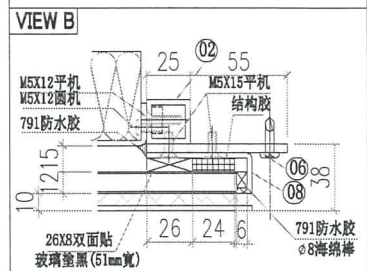
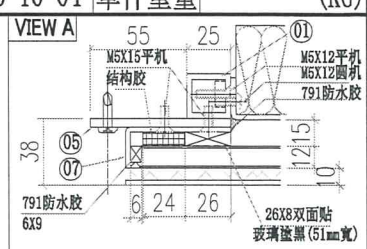
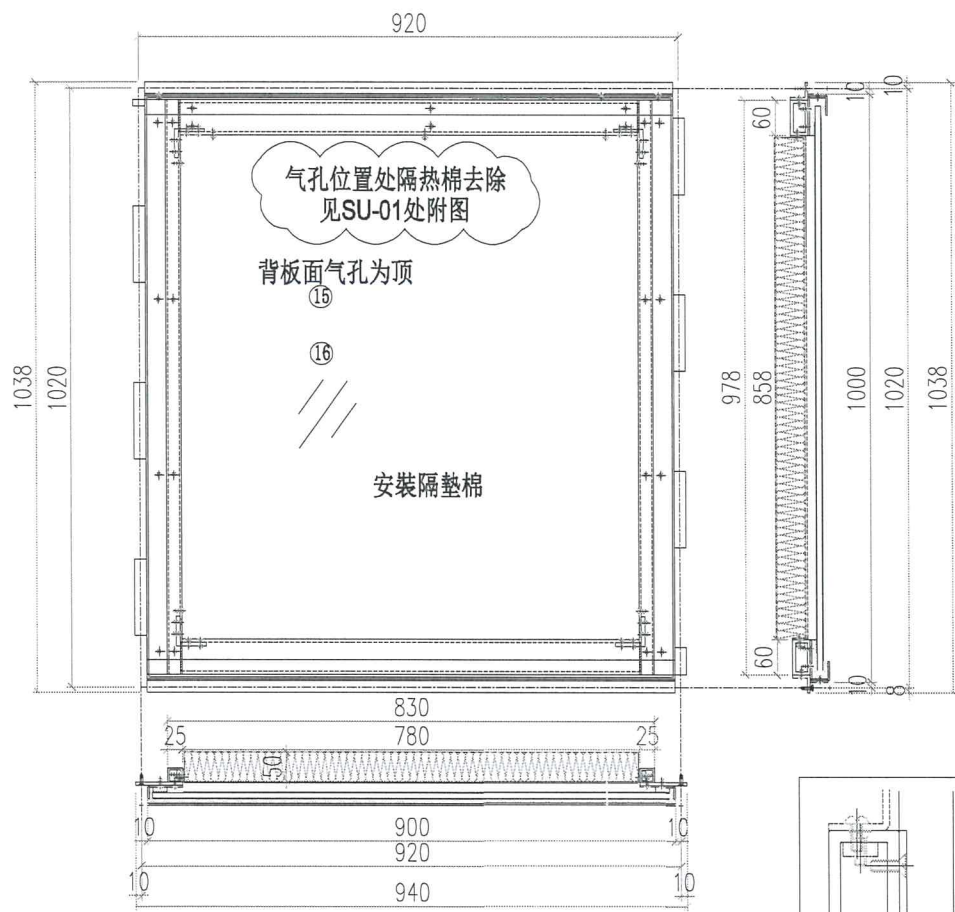

17	SU-G01	50*50*6铝角	16.5	4
16	GL4-D08	玻璃		1
15	SU-BP-8	背板		1
14	SU-V14-8	3MM板	900	1
13	SU-V13-8	3MM板	900	1
12	SU-V12-8	3MM板	900	1
11	SU-V11-8	3MM板	900	1
10	SU-V10-8	3MM板	900	1
9	SU-V9-8	3MM板	900	1
8	SU-V8	3MM板	985	1
7	SU-V7	3MM板	985	1
6	SU-V6	5MM板	978	1
5	SU-V5	5MM板	978	1
4	SU-V4-8	JMFG0035	780	1
3	SU-V3-8	JMFG0035	780	1
2	SU-V2	JM3034	978	1
1	SU-V1	JM3034	978	1
序号	加工图编号	材料名称	长度	支/幅

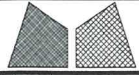
 <b>美特铝质有限公司</b> MIDI Aluminium Fabricator Ltd.			工程號 J856 地盘 天榮站	類別 制圖 李傳鵬 復核 練松文 批准 林仁安	物料號 M1 圖號 J-856-SU-08R 數量 1 單件重量 - (KG)
修改日期 採用工廠 材料颜色 -	地盤 ✓ 材料 -	图纸名称 GLASS CLADDING 材料 -			

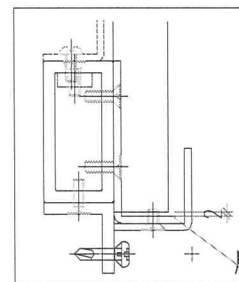
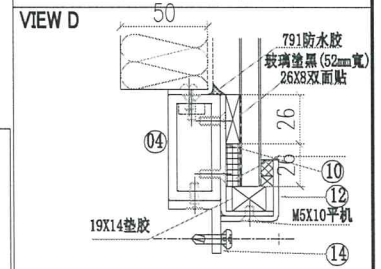
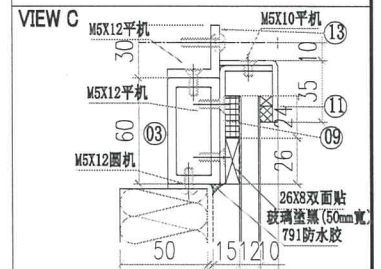
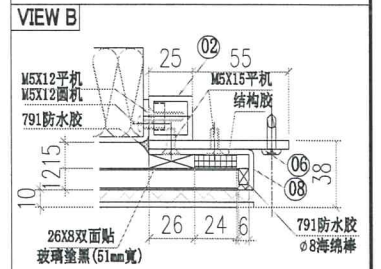
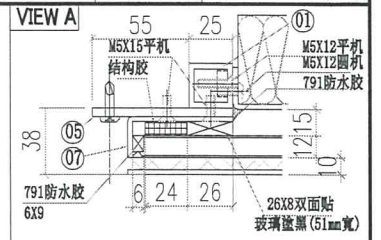
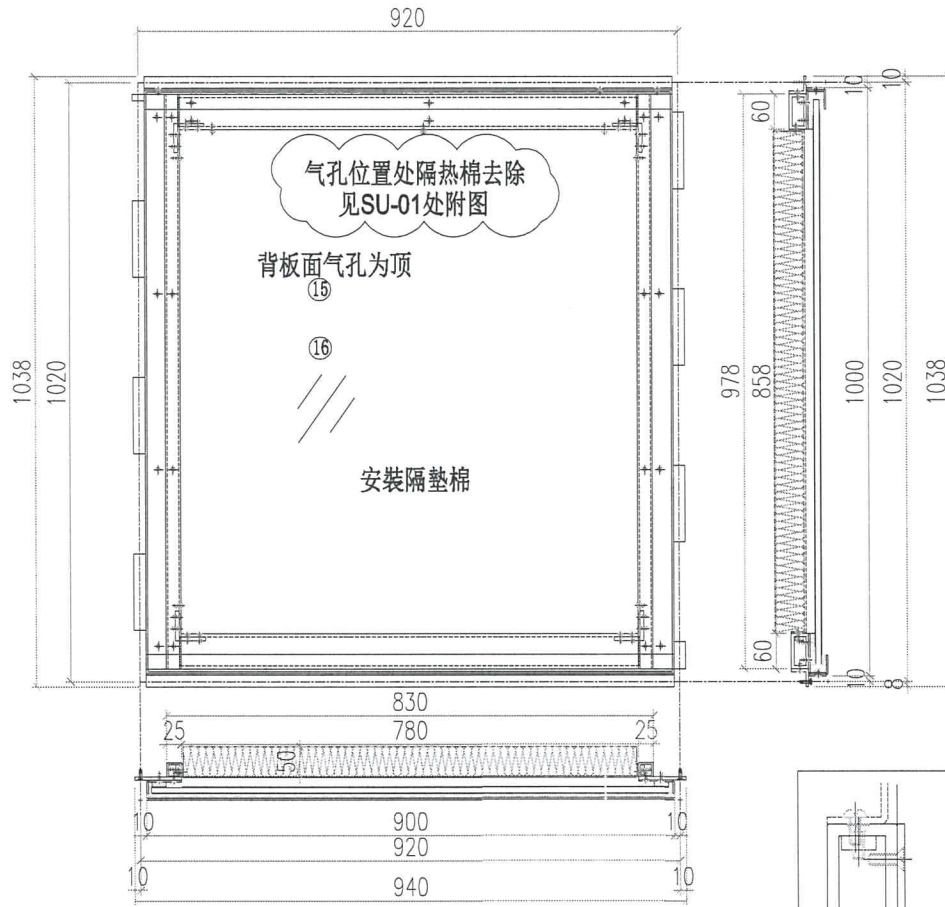

底部2mm灌胶密封

17	SU-G01	50*50*6铝角	16.5	4
16	GL4-D08	玻璃		1
15	SU-BP-8	背板		1
14	SU-V14R-5	3MM板	900	1
13	SU-V13R-5	3MM板	900	1
12	SU-V12-8	3MM板	900	1
11	SU-V11-8	3MM板	900	1
10	SU-V10-8	3MM板	900	1
9	SU-V9-8	3MM板	900	1
8	SU-V8	3MM板	985	1
7	SU-V7	3MM板	985	1
6	SU-V6	5MM板	978	1
5	SU-V5	5MM板	978	1
4	SU-V4R-5	JMFG0035	780	1
3	SU-V3R-5	JMFG0035	780	1
2	SU-V2	JM3034	978	1
1	SU-V1	JM3034	978	1
序号	加工图编号	材料名称	长度	支/幅

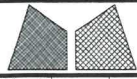

美特铝质有限公司  
MIDI Aluminium Fabricator Ltd.

工程號	J856	類別		物料號	M1	
地盘	天榮站	制圖	李傳鵬	2023-10-04	圖號	J-856-SU-09
修改日期		採用工廠	地盤	✓	圖紙名稱	GLASS CLADDING
		材料颜色	-		復核	練松文
					批准	林仁安
					数量	1
					單件重量	- (KG)

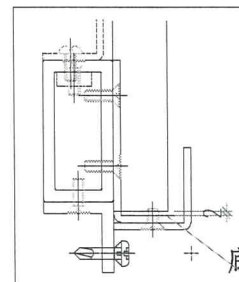
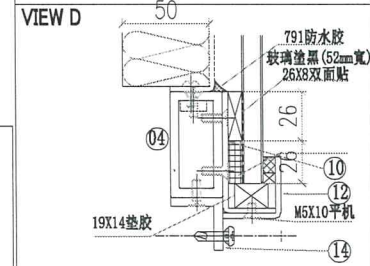
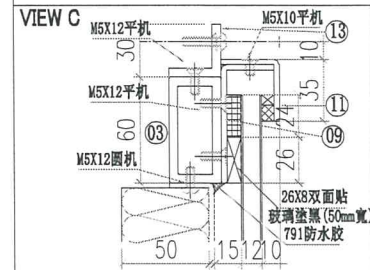
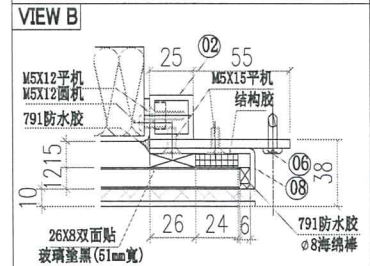
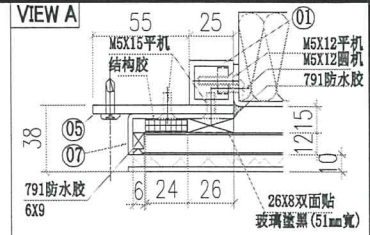
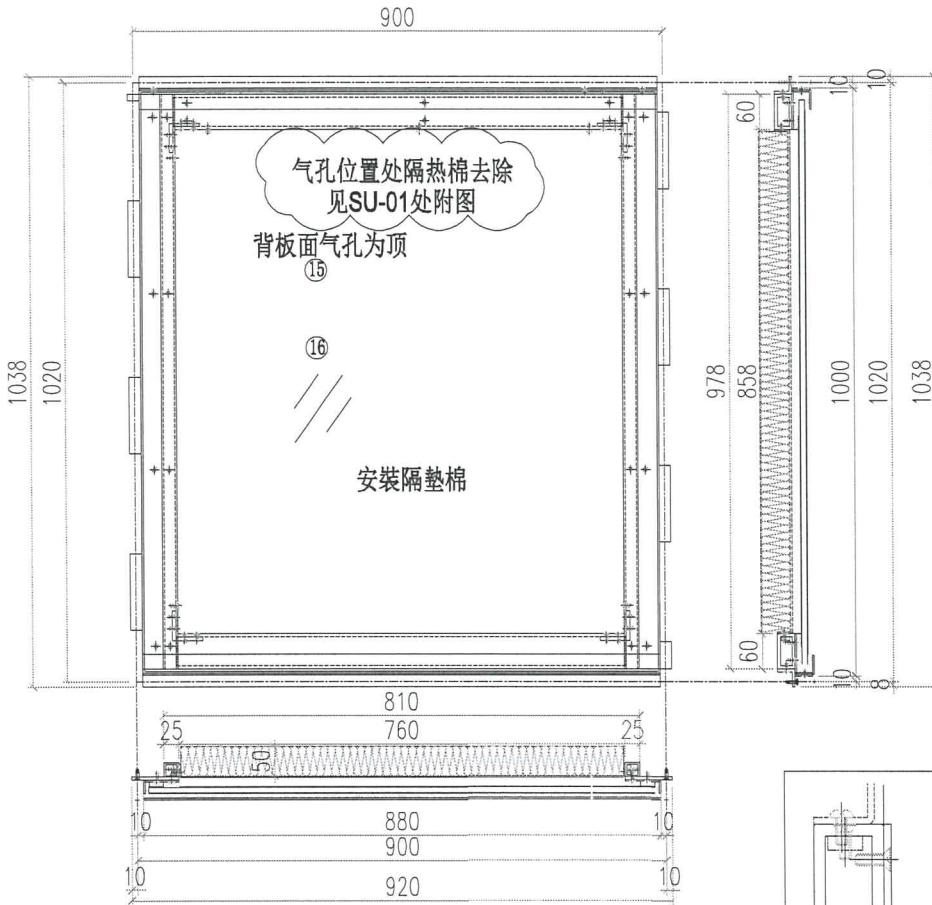

17	SU-G01	50*50*6铝角	16.5	4
16	GL4-D09	玻璃		1
15	SU-BP-9	背板		1
14	SU-V14-9	3MM板	880	1
13	SU-V13-9	3MM板	880	1
12	SU-V12-9	3MM板	880	1
11	SU-V11-9	3MM板	880	1
10	SU-V10-9	3MM板	880	1
9	SU-V9-9	3MM板	880	1
8	SU-V8	3MM板	985	1
7	SU-V7	3MM板	985	1
6	SU-V6	5MM板	978	1
5	SU-V5	5MM板	978	1
4	SU-V4-9	JMFG0035	760	1
3	SU-V3-9	JMFG0035	760	1
2	SU-V2	JM3034	978	1
1	SU-V1	JM3034	978	1
序号	加工图编号	材料名称	长度	支/幅

 <b>美特铝质有限公司</b> MIDI Aluminium Fabricator Ltd.		工程號 J856 地盘 天榮站	類別 制圖 李傳鵬 2023-10-04	物料號 M1 圖號 J-856-SU-09R
修改 日期	採用工廠 材料颜色 -	地盤 ✓ 材料 -	图纸名称 GLASS CLADDING 復核 練松文 2023-10-04 批准 林仁安 2023-10-04	數量 1 單件重量 - (KG)

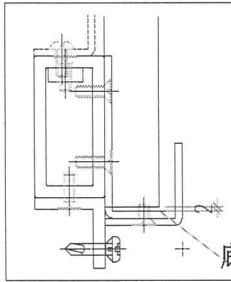
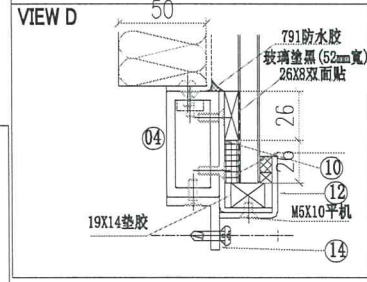
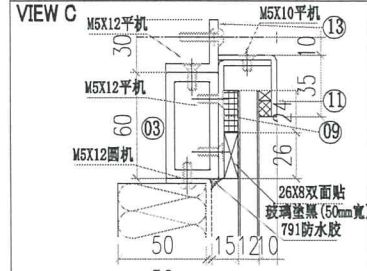
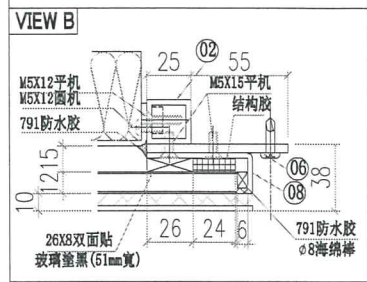
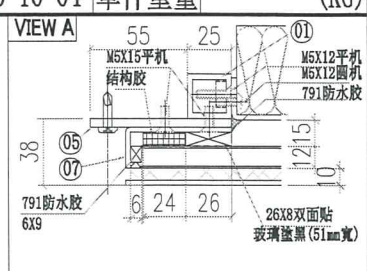
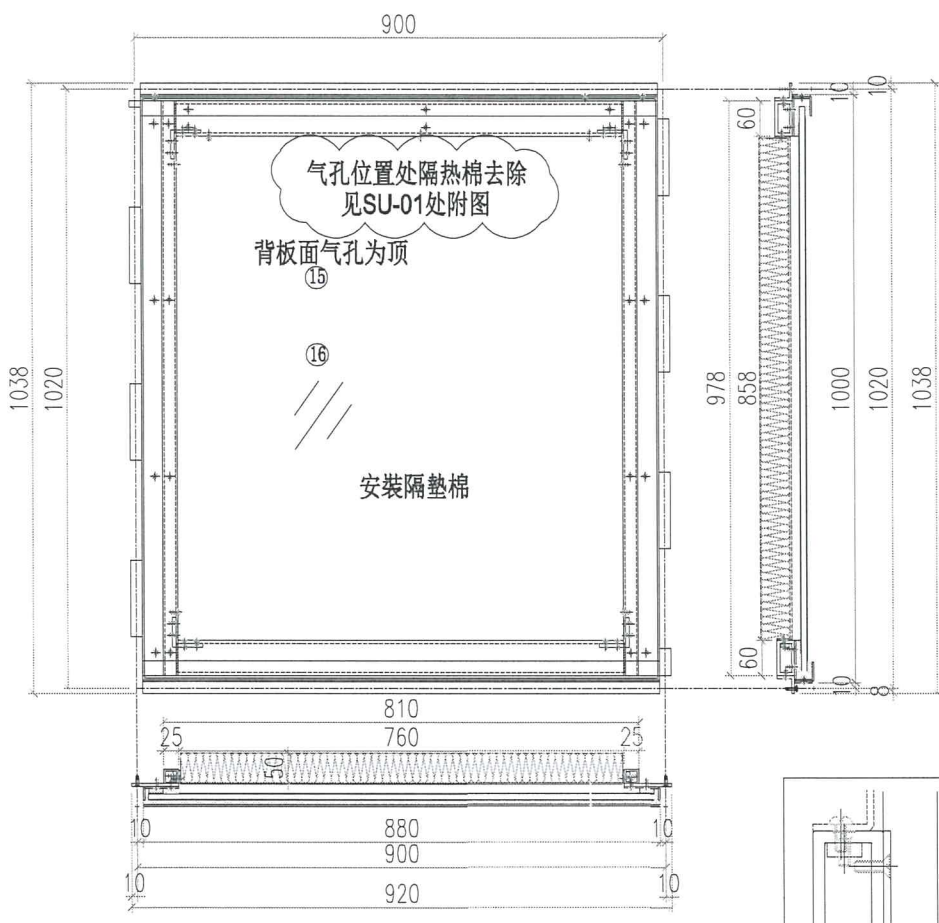

17	SU-G01	50*50*6铝角	16.5	4
16	GL4-D09	玻璃		1
15	SU-BP-9	背板		1
14	SU-V14R-6	3MM板	880	1
13	SU-V13R-6	3MM板	880	1
12	SU-V12-9	3MM板	880	1
11	SU-V11-9	3MM板	880	1
10	SU-V10-9	3MM板	880	1
9	SU-V9-9	3MM板	880	1
8	SU-V8	3MM板	985	1
7	SU-V7	3MM板	985	1
6	SU-V6	5MM板	978	1
5	SU-V5	5MM板	978	1
4	SU-V4R-6	JMFG0035	760	1
3	SU-V3R-6	JMFG0035	760	1
2	SU-V2	JM3034	978	1
1	SU-V1	JM3034	978	1
序号	加工图编号	材料名称	长度	支/幅

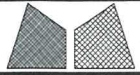
 <b>美特铝质有限公司</b> MIDI Aluminium Fabricator Ltd.		工程號 J856 地盘 天榮站	類別 制圖 李傳鵬 2023-10-04 復核 練松文 2023-10-04 批准 林仁安 2023-10-04	物料號 M1 圖號 J-856-SU-10 數量 1 單件重量 - (KG)
修改日期 採用工廠 材料颜色 -	地盤 ✓ 材料 -	图纸名称 GLASS CLADDING 材料 -		

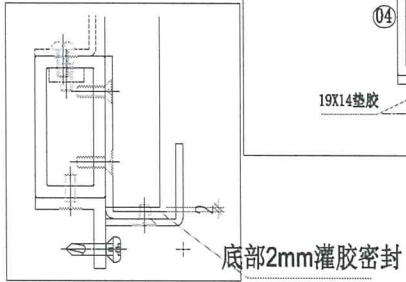
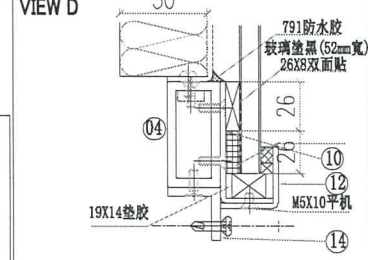
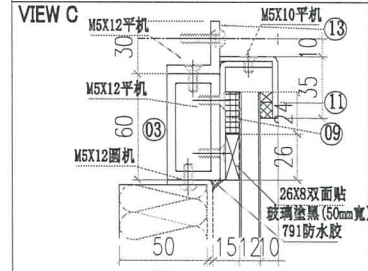
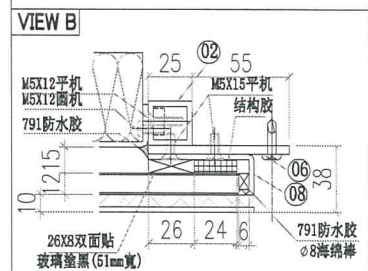
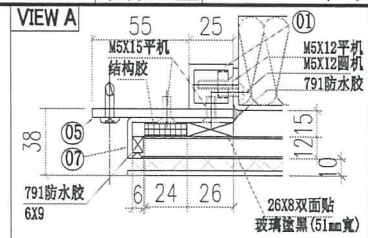
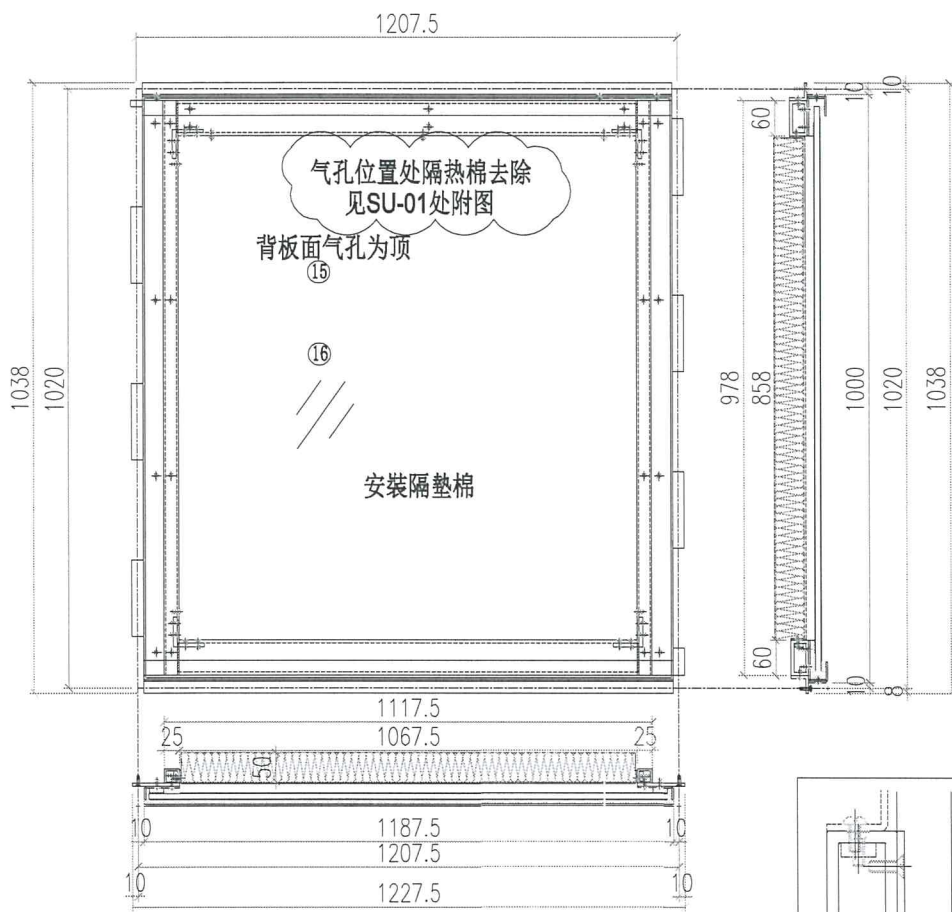

17	SU-G01	50*50*6铝角	16.5	4
16	GL4-D10	玻璃		1
15	SU-BP-10	背板		1
14	SU-V14-10	3MM板	1187.5	1
13	SU-V13-10	3MM板	1187.5	1
12	SU-V12-10	3MM板	1187.5	1
11	SU-V11-10	3MM板	1187.5	1
10	SU-V10-10	3MM板	1187.5	1
9	SU-V9-10	3MM板	1187.5	1
8	SU-V8	3MM板	985	1
7	SU-V7	3MM板	985	1
6	SU-V6	5MM板	978	1
5	SU-V5	5MM板	978	1
4	SU-V4-10	JMFG0035	1067.5	1
3	SU-V3-10	JMFG0035	1067.5	1
2	SU-V2	JM3034	978	1
1	SU-V1	JM3034	978	1
序号	加工图编号	材料名称	长度	支/幅

14/42

 <b>美特铝质有限公司</b> MIDI Aluminium Fabricator Ltd.		工程號 J856 地盘 天榮站	類別 制圖 李傳鵬 復核 練松文 批准 林仁安	物料號 M1 圖號 J-856-SU-01R 數量 6 單件重量 - (KG)
修改日期 採用工廠 材料颜色 -	地盤 ✓ 材料 -	图纸名称 GLASS CLADDING 材料 -	2023-10-04 2023-10-04 2023-10-04	6 -

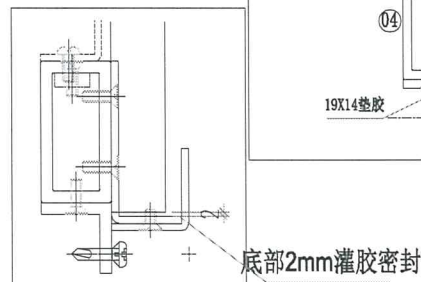
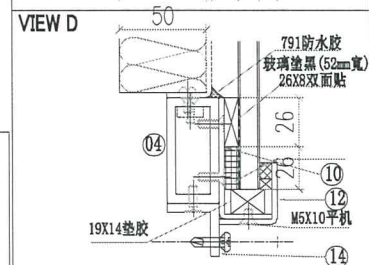
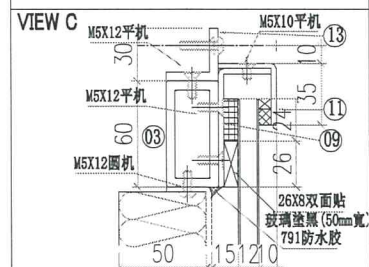
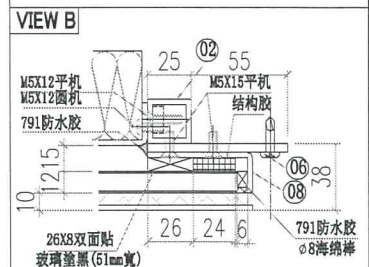
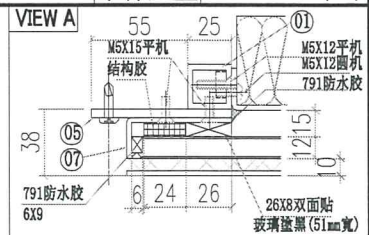
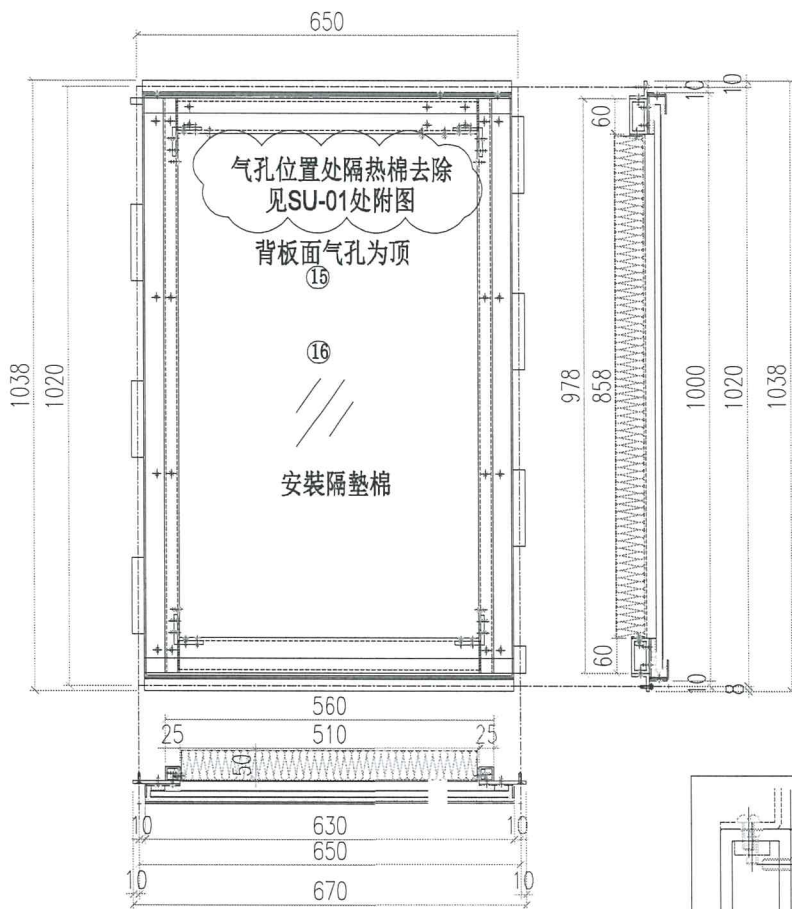

17	SU-G01	50*50*6铝角	16.5	4
16	GL4-D01	玻璃		1
15	SU-BP-1	背板		1
14	SU-V14R-1	3MM板	630	1
13	SU-V13R-1	3MM板	630	1
12	SU-V12-1	3MM板	630	1
11	SU-V11-1	3MM板	630	1
10	SU-V10-1	3MM板	630	1
9	SU-V9-1	3MM板	630	1
8	SU-V8	3MM板	985	1
7	SU-V7	3MM板	985	1
6	SU-V6	5MM板	978	1
5	SU-V5	5MM板	978	1
4	SU-V4R-1	JMFG0035	510	1
3	SU-V3R-1	JMFG0035	510	1
2	SU-V2	JM3034	978	1
1	SU-V1	JM3034	978	1
序号	加工图编号	材料名称	长度	支/幅

 <b>美特铝质有限公司</b> MIDI Aluminium Fabricator Ltd.			工程號 J856 地盘 天榮站	類別 制圖 李傳鵬 2023-10-04 復核 練松文 2023-10-04 批准 林仁安 2023-10-04	物料號 M1 圖號 J-856-SU-11 數量 1 單件重量 - (KG)
修改日期 採用工廠 材料颜色 -	地盤 ✓ 材料 -	图纸名称 GLASS CLADDING 材料 -			

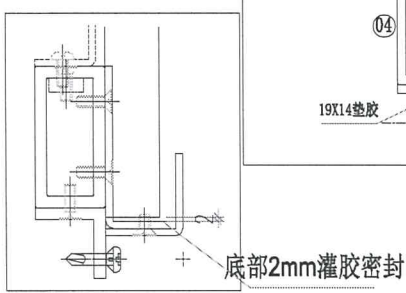
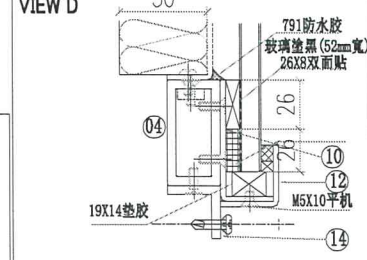
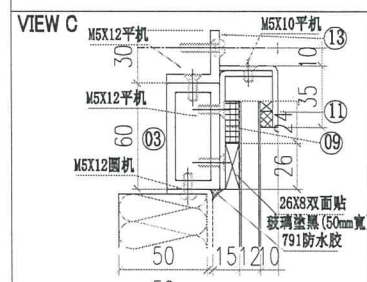
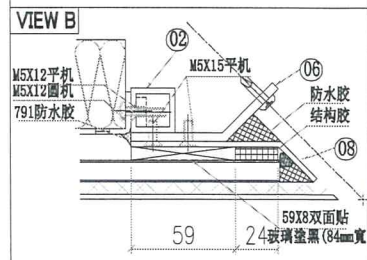
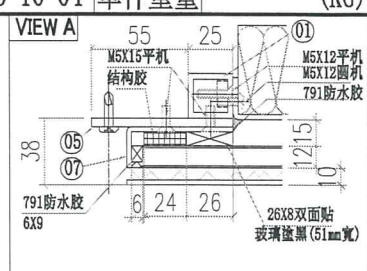
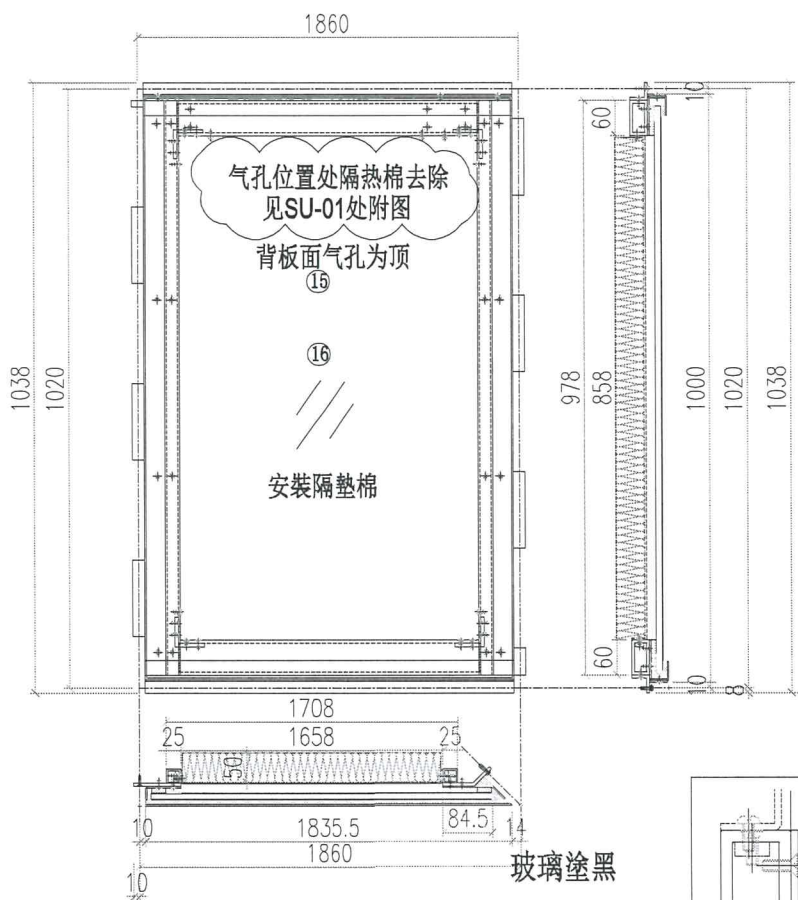

17	SU-G01	50*50*6铝角	16.5	4
16	GL4-D11	玻璃		1
15	SU-BP-11	背板		1
14	SU-V13-11	3MM板	1778	1
13	SU-V14-11	3MM板	1778	1
12	SU-V12RB	3MM板	1836	1
11	SU-V11RB	3MM板	1836	1
10	SU-V10RB	3MM板	1833	1
9	SU-V9RB	3MM板	1833	1
8	SU-V8R	3MM板	985	1
7	SU-V7	3MM板	985	1
6	SU-V6R	5MM板	978	1
5	SU-V5	5MM板	978	1
4	SU-V4-11	JMFG0035	1658	1
3	SU-V3-11	JMFG0035	1658	1
2	SU-V2	JM3034	978	1
1	SU-V1	JM3034	978	1
序号	加工图编号	材料名称	长度	支/幅

16/42

 <b>美特铝质有限公司</b> MIDI Aluminium Fabricator Ltd.			工程號	J856	類別		物料號	M1	
修改		採用工廠	地盤	✓	制圖	李傳鵬	2023-10-04	圖號	J-856-SU-12
日期		材料颜色	-		復核	練松文	2023-10-04	數量	1
					批准	林仁安	2023-10-04	單件重量	- (KG)
			图纸名称	GLASS CLADDING					
			材料	-					

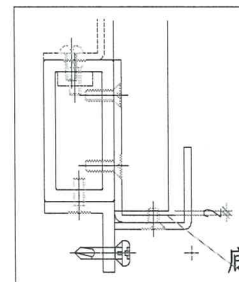
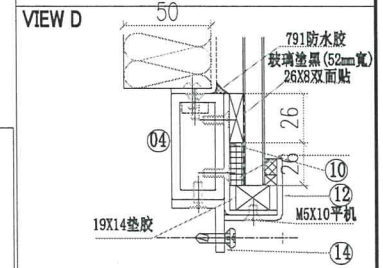
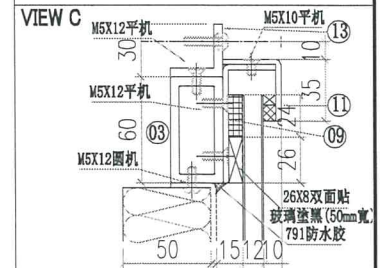
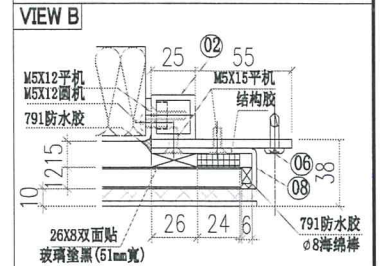
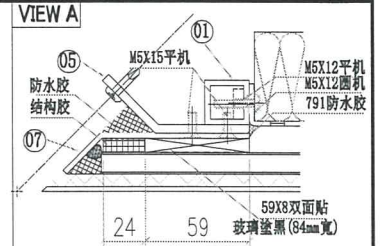
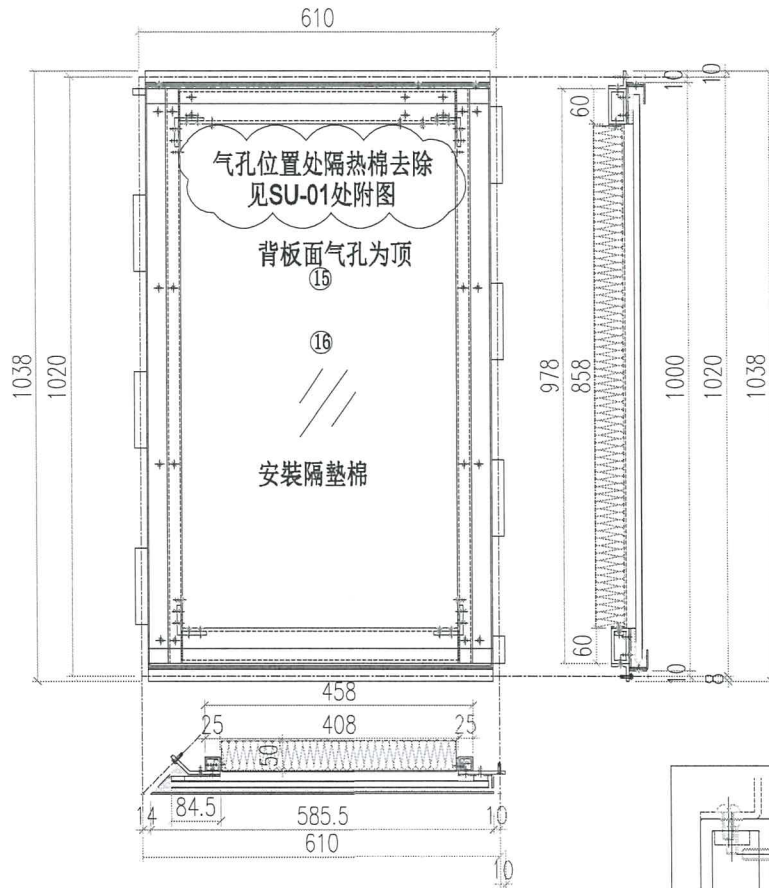

17	SU-G01	50*50*6铝角	16.5	4
16	GL4-D12	玻璃		1
15	SU-BP-12	背板		1
14	SU-V14R-2	3MM板	528	1
13	SU-V13R-2	3MM板	528	1
12	SU-V12RC	3MM板	586	1
11	SU-V11RC	3MM板	586	1
10	SU-V10RC	3MM板	583	1
9	SU-V9RC	3MM板	583	1
8	SU-V8	3MM板	985	1
7	SU-V7R	3MM板	985	1
6	SU-V6	5MM板	978	1
5	SU-V5R	5MM板	978	1
4	SU-V4R-2	JMFG0035	408	1
3	SU-V3R-2	JMFG0035	408	1
2	SU-V2	JM3034	978	1
1	SU-V1	JM3034	978	1
序号	加工图编号	材料名称	长度	支/幅



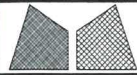

美特铝质有限公司  
MIDI Aluminium Fabricator Ltd.

工程號	J856	類別		物料號	M1	
地盘	天榮站	制圖	李傳鵬	2023-10-04	圖號	J-856-SU-14
修改日期		採用工廠	地盤	✓	圖紙名稱	GLASS CLADDING
		材料颜色	-		復核	練松文
					批准	林仁安
					数量	1
					單件重量	- (KG)

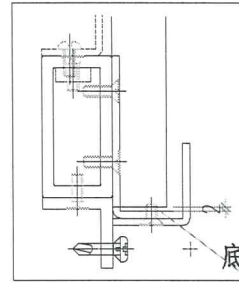
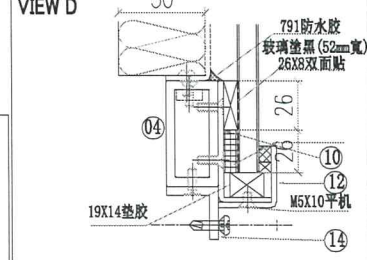
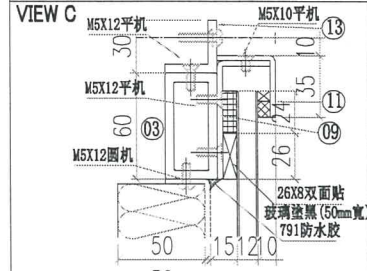
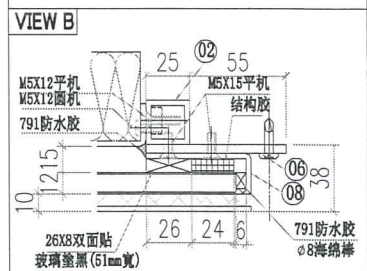
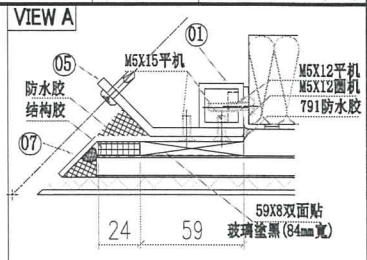
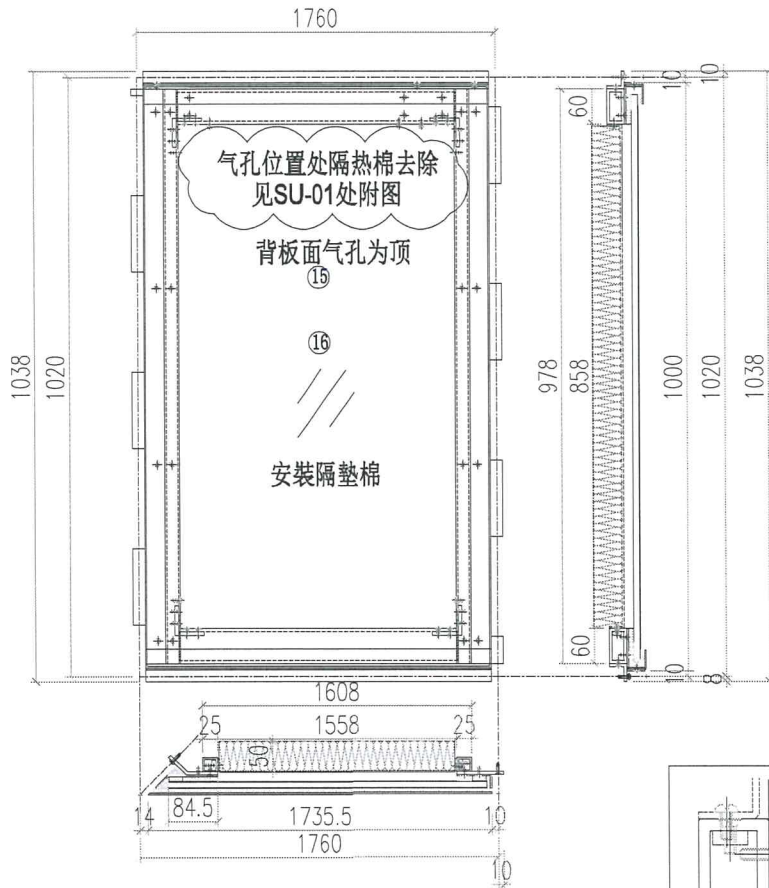

17	SU-G01	50*50*6铝角	16.5	4
16	GL4-D13	玻璃		1
15	SU-BP-13	背板		1
14	SU-V14R-3	3MM板	1678	1
13	SU-V13R-3	3MM板	1678	1
12	SU-V12RA	3MM板	1736	1
11	SU-V11RA	3MM板	1736	1
10	SU-V10RA	3MM板	1733	1
9	SU-V9RA	3MM板	1733	1
8	SU-V8	3MM板	985	1
7	SU-V7R	3MM板	985	1
6	SU-V6	5MM板	978	1
5	SU-V5R	5MM板	978	1
4	SU-V4R-4	JMFG0035	1558	1
3	SU-V3R-3	JMFG0035	1558	1
2	SU-V2	JM3034	978	1
1	SU-V1	JM3034	978	1
序号	加工图编号	材料名称	长度	支/幅

 美特鋁質有限公司 MIDI Aluminium Fabricator Ltd.		工程號 J856 地盘 天榮站	類別 制圖 李傳鵬 2022-11-26	物料號 M1 圖號 SU-V1
修改日期 採用工廠 材料颜色 -Anodized	地盘 ✓ 图纸名称 铝料加工图	復核 練松文 2022-11-27 批准 林仁安 2022-11-28	數量 - 單件重量 - (KG)	

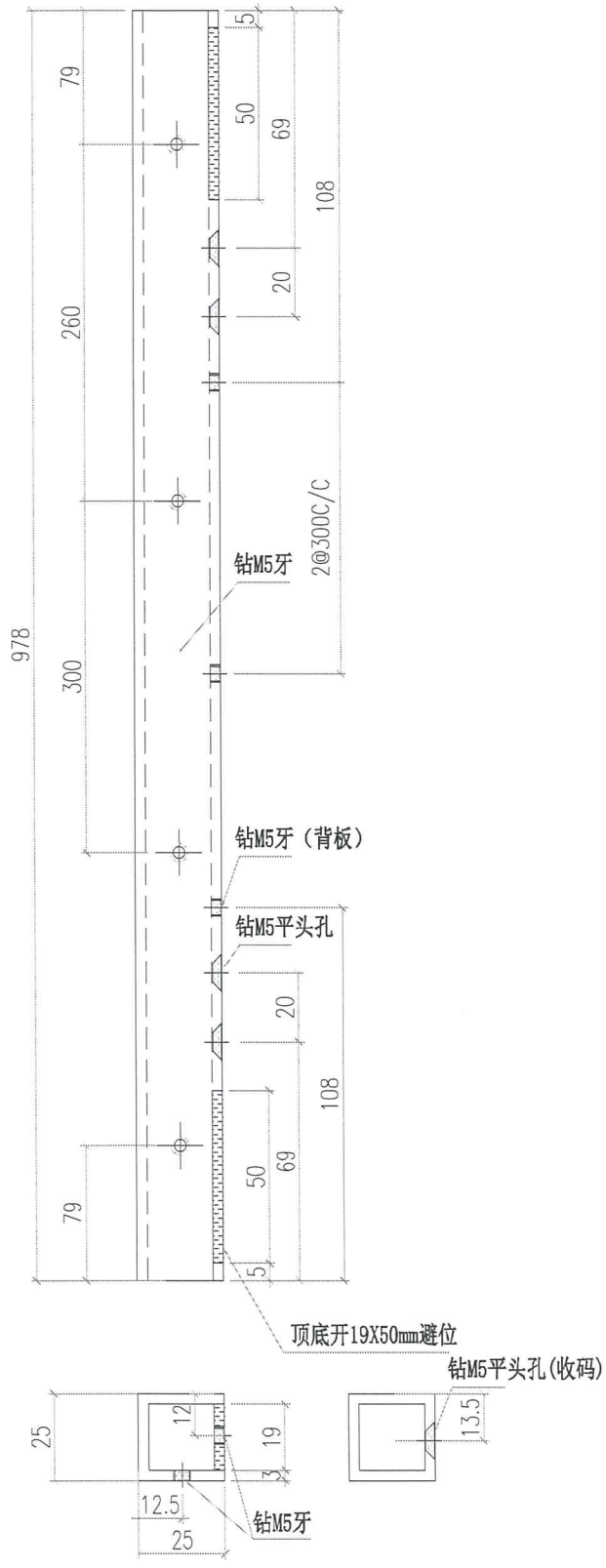

 美特鋁質有限公司 MIDI Aluminium Fabricator Ltd.			工程號 J856 地盘 天榮站	類別 制圖 李傳鵬	物料號 M1 2022-11-26	圖號 SU-V2
修改 日期	採用工廠 材料颜色 -Anodized	地盘 ✓ 材料 JM3034	图纸名称 铝料加工图 復核 練松文	2022-11-27 批准 林仁安	數量 - 單件重量 -	- (KG)

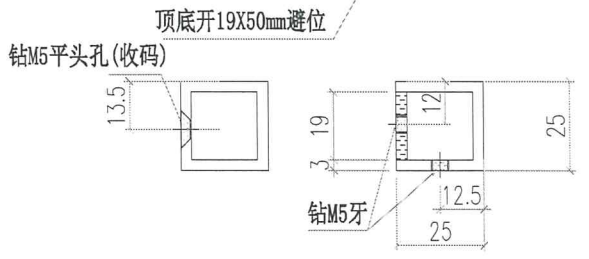
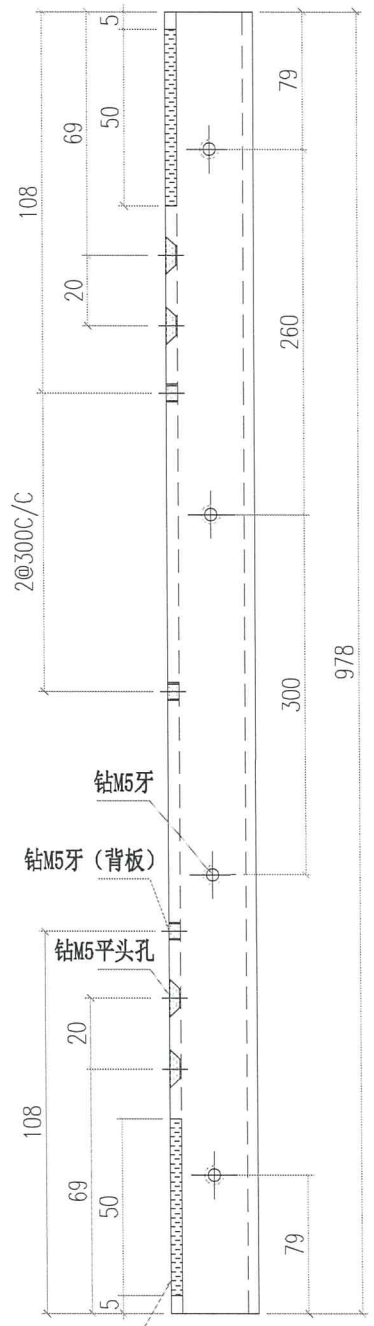

 <b>美特铝质有限公司</b> MIDI Aluminium Fabricator Ltd.			工程號	J856	類別		物料號	M1	
			地盘	天榮站	制圖	李傳鵬	2022-11-26	圖號	SU-V3
修改日期		採用工廠	地盘	✓	图纸名称	铝料加工图	復核	練松文	2022-11-27
		材料颜色	-UCT542919XL-3		材料	JMFG0035	批准	林仁安	2022-11-28
							數量	-	
							單件重量	-	(KG)

左边

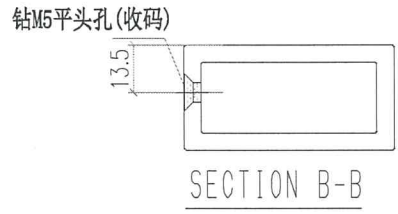
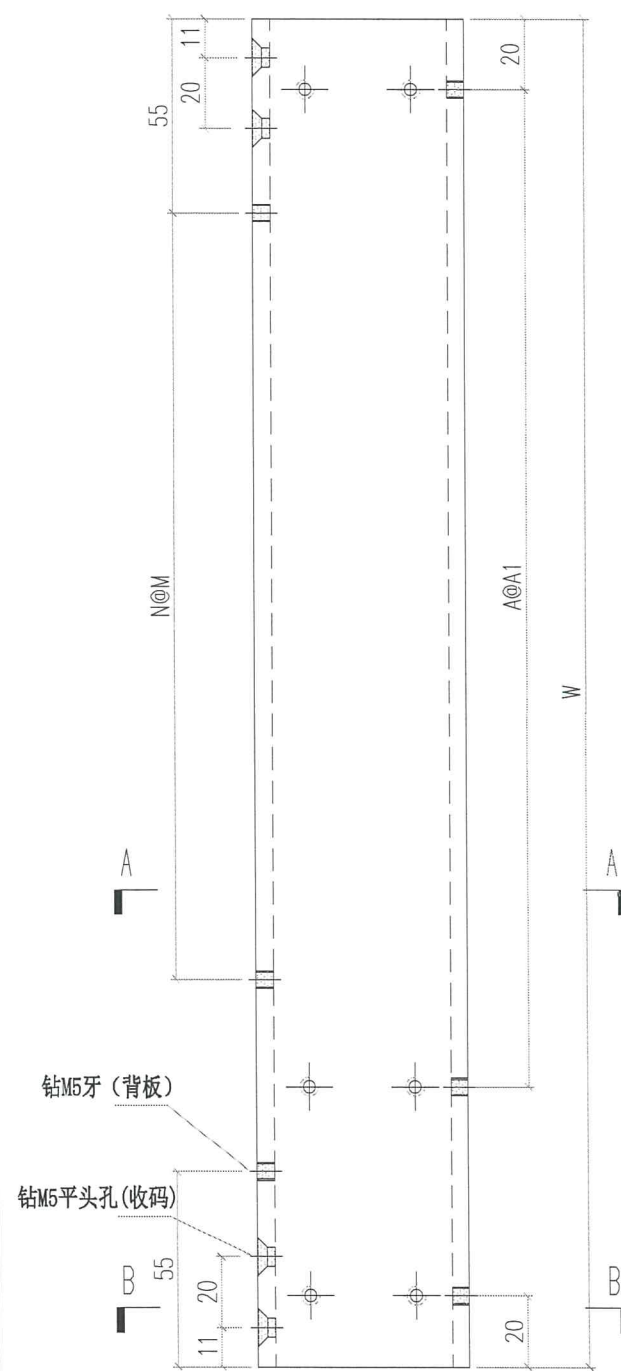

钻M5牙 (背板)  
钻M5平头孔(收码)

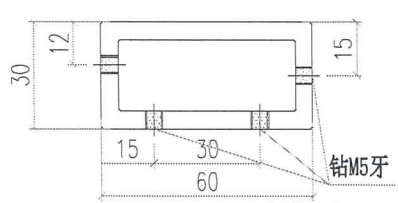

室外 SECTION A-A

编号	W	N	M	A	A1	数量
SU-V3-1	510	1	300	1	300	18
SU-V3-2	1667.5	5	300	5	300	4
SU-V3-3	1447.5	4	300	4	300	10
SU-V3-4	714	1	300	2	300	6
SU-V3-5	2060	6	300	6	300	5
SU-V3-6	1267.5	3	300	3	300	5
SU-V3-7	1180	3	300	3	300	2
SU-V3-8	780	2	300	2	300	1
SU-V3-9	760	2	300	2	300	1
SU-V3-10	1067.5	3	300	3	300	1
SU-V3-11	1658	5	300	5	300	1
SU-V3-12	408	1	250	1	250	1
SU-V3-13	1558	4	300	4	300	1

 <b>美特铝质有限公司</b> MIDI Aluminium Fabricator Ltd.			工程號	J856	類別		物料號	M1	
			地盘	天榮站	制圖	李傳鵬	2022-11-26	圖號	SU-V4
修改日期		採用工廠	地盘	✓	图纸名称	铝料加工图	復核	練松文	2022-11-27
		材料颜色	-UCT542919XL-3		材料	JMFG0035	批准	林仁安	2022-11-28
							數量	-	
							單件重量	-	(KG)

## 左边

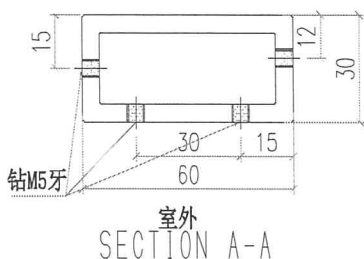
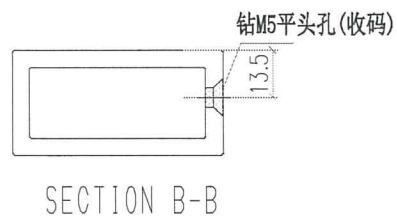
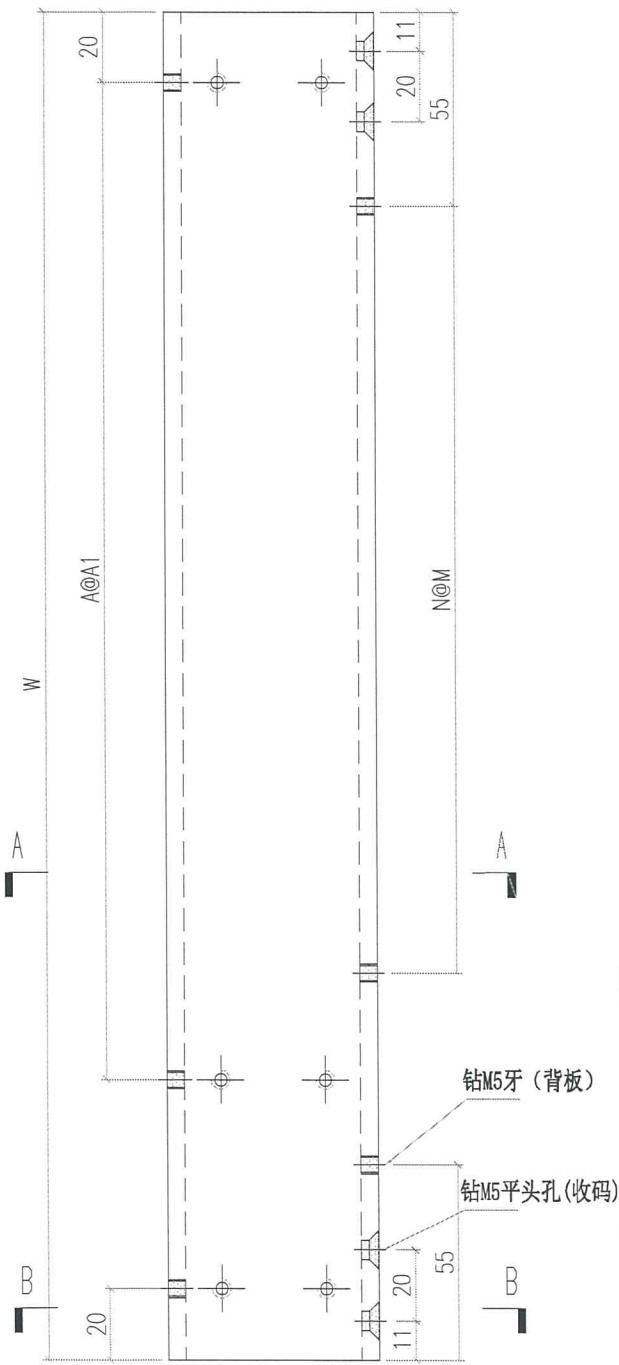

编号	W	N	M	A	A1	数量
SU-V4-1	510	1	300	1	300	18
SU-V4-2	1667.5	5	300	5	300	4
SU-V4-3	1447.5	4	300	4	300	10
SU-V4-4	714	1	300	2	300	6
SU-V4-5	2060	6	300	6	300	5
SU-V4-6	1267.5	3	300	3	300	5
SU-V4-7	1180	3	300	3	300	2
SU-V4-8	780	2	300	2	300	1
SU-V4-9	760	2	300	2	300	1
SU-V4-10	1067.5	3	300	3	300	1
SU-V4-11	1658	5	300	5	300	1
SU-V4-12	408	1	250	1	250	1
SU-V4-13	1558	4	300	4	300	1

23/11/22

 <b>美特鋁質有限公司</b> MIDI Aluminium Fabricator Ltd.			<b>工程號</b> J856 <b>地盘</b> 天榮站	<b>類別</b> <b>制圖</b> 李傳鵬	<b>物料號</b> M1 <b>圖號</b> SU-V5
<b>修改日期</b> 日期	<b>採用工廠</b> 材料颜色 -UCT542919XL-3	<b>地盘</b> ✓ <b>图纸名称</b> 铝料加工图	<b>材料</b> 5MM铝巴	<b>復核</b> 練松文 <b>批准</b> 林仁安	<b>2022-11-26</b> <b>2022-11-27</b> <b>2022-11-28</b>
					<b>數量</b> - <b>單件重量</b> - (KG)

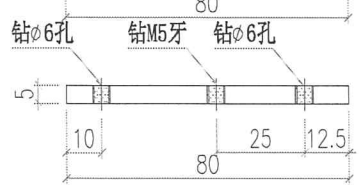
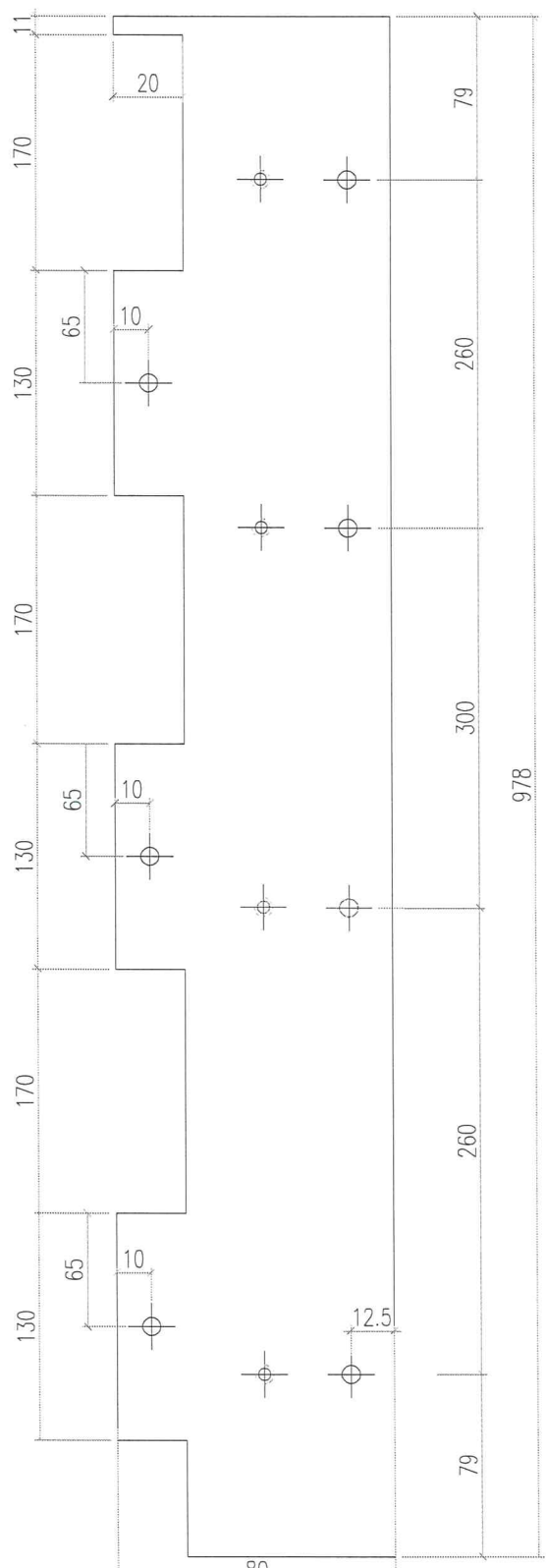

切料后要喷涂

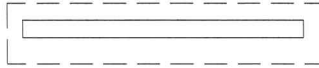

 美特鋁質有限公司 MIDI Aluminium Fabricator Ltd.			工程號 J856 地盘 天榮站	類別 制圖 李傳鵬 2022-11-26	物料號 M1 圖號 SU-V6
修改 日期	採用工廠 材料颜色 -UCT542919XL-3	地盤 ✓ 材料 5MM铝巴	图纸名称 铝料加工图 復核 練松文 2022-11-27 批准 林仁安 2022-11-28	數量 - 單件重量 - (KG)	

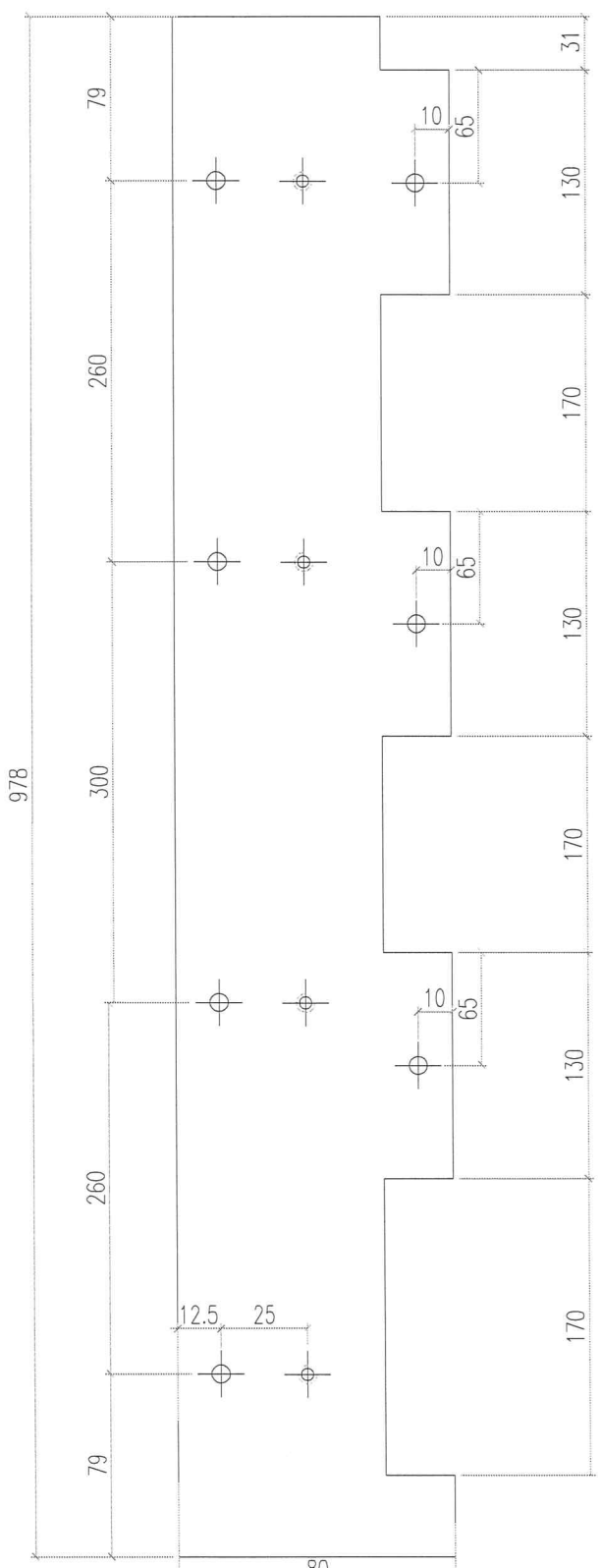

切料后要喷涂

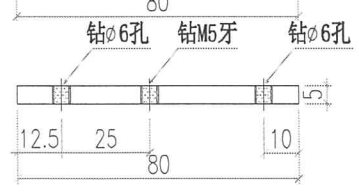
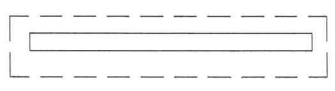

 美特鋁質有限公司 MIDI Aluminium Fabricator Ltd.			工程號	J856	類別		物料號	M1	
			地盘	天榮站	制圖	李傳鵬	2022-11-26	圖號	SU-V7
修改		採用工廠	地盘	✓	图纸名称	铝料加工图	復核	練松文	2022-11-27
日期		材料颜色	-UCT542919XL-3		材料	3MM铝板	批准	林仁安	2022-11-28
							數量	-	
							單件重量	- (KG)	

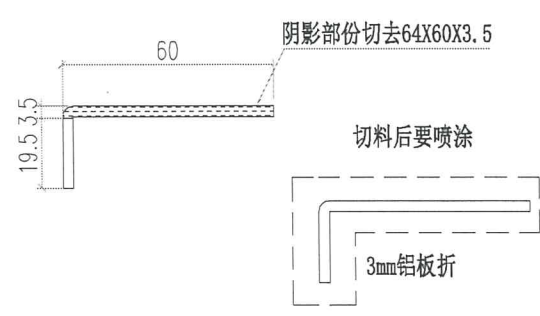
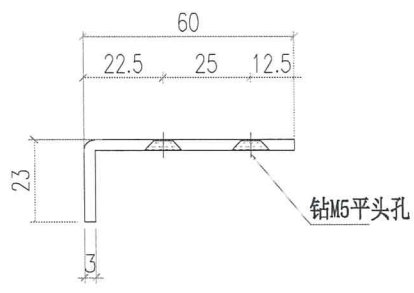
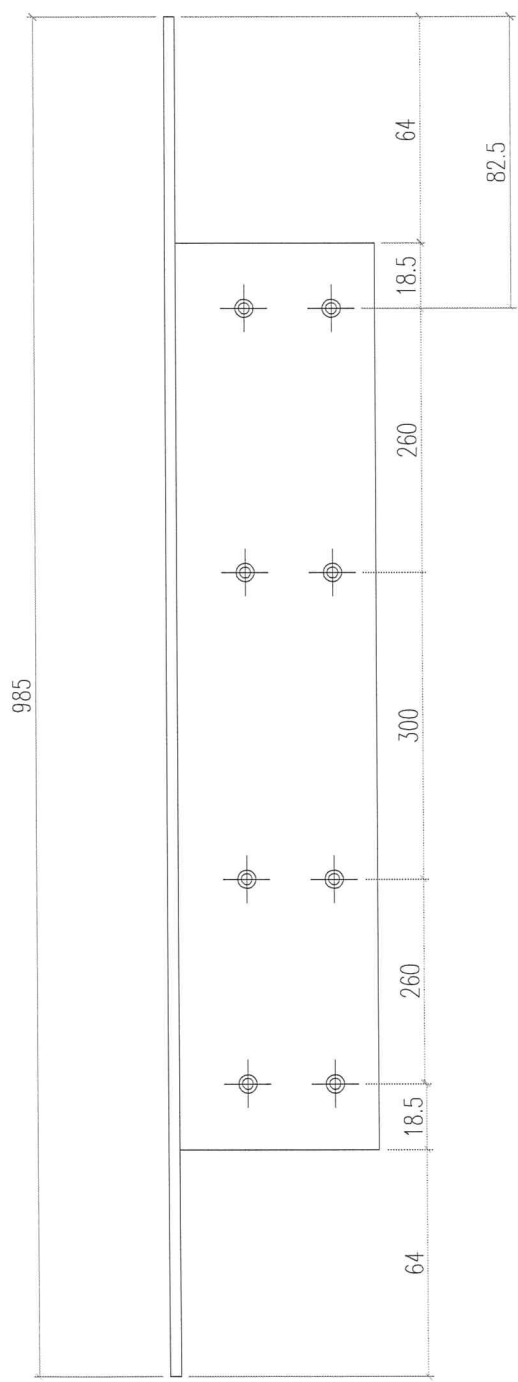

26/42

 美特鋁質有限公司 MIDI Aluminium Fabricator Ltd.			工程號	J856	類別		物料號	M1	
			地盘	天榮站	制圖	李傳鵬	2022-11-26	圖號	SU-V8
修改		採用工廠	地盘	✓	图纸名称	铝料加工图	復核	練松文	2022-11-27
日期		材料颜色	-UCT542919XL-3		材料	3MM铝板	批准	林仁安	2022-11-28
								數量	-
								單件重量	- (KG)

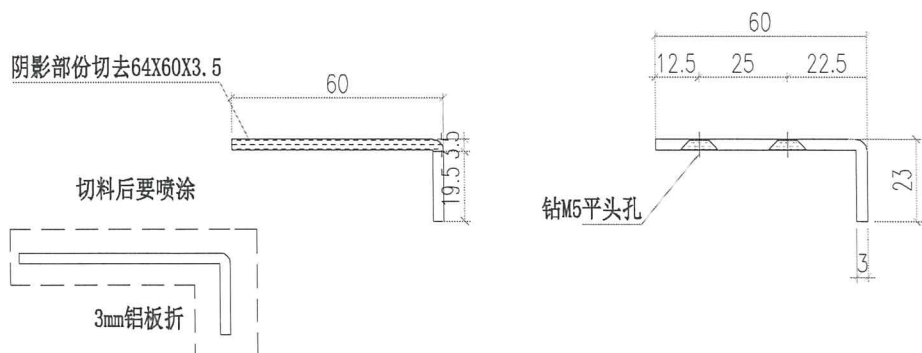
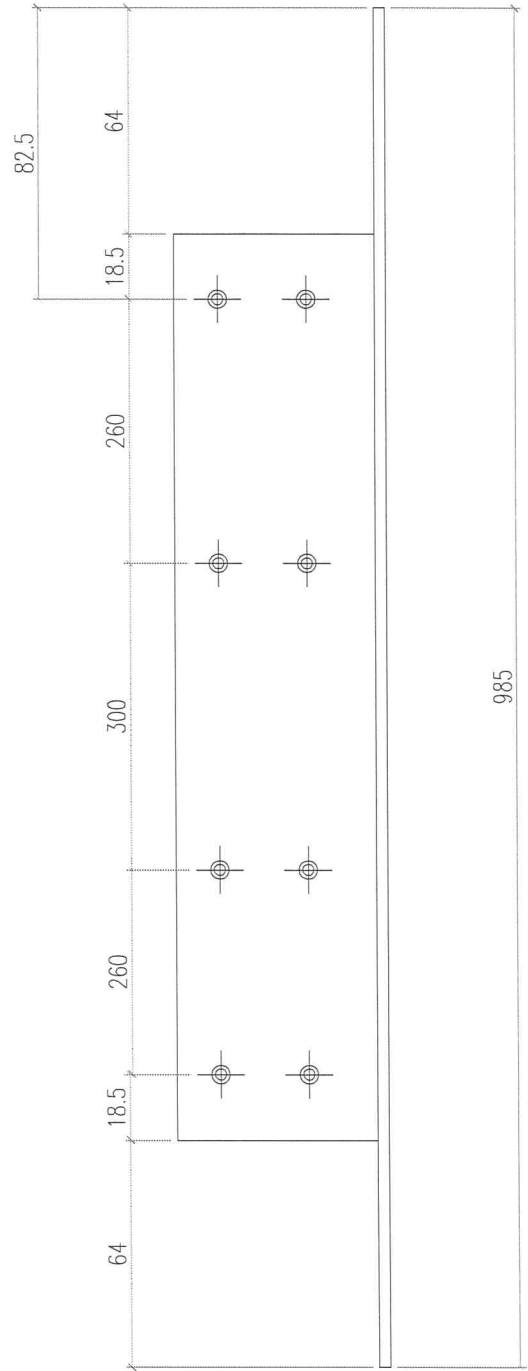

 美特鋁質有限公司 MIDI Aluminium Fabricator Ltd.			工程號	J856	類別		物料號	M1	
			地盘	天榮站	制圖	李傳鵬	2022-11-26	圖號	SU-V9
修改日期		採用工廠	地盤	✓	图纸名称	铝料加工图	復核	練松文	2022-11-27
		材料颜色	-UCT542919XL-3		材料	3MM铝板	批准	林仁安	2022-11-28
							數量	-	
							單件重量	-	(KG)

切料后要噴塗

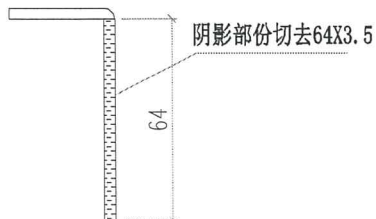
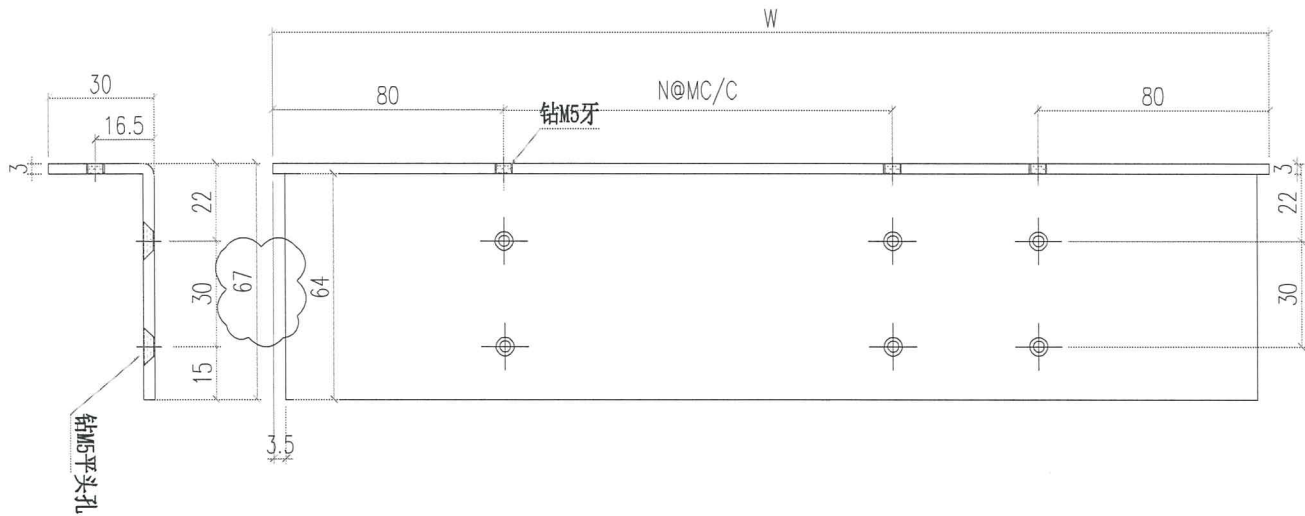
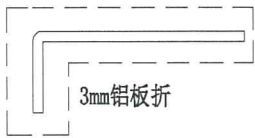

编号	W	A	A1	数量
SU-V9-1	630	1	300	24
SU-V9-2	1787.5	5	300	4
SU-V9-3	1567.5	4	300	10
SU-V9-4	834	2	300	8
SU-V9-5	2180	6	300	5
SU-V9-6	1387.5	3	300	5
SU-V9-7	1300	3	300	2
SU-V9-8	900	2	300	2
SU-V9-9	880	2	300	2
SU-V9-10	1187.5	3	300	1

 <b>美特铝质有限公司</b> MIDI Aluminium Fabricator Ltd.			工程號 J856 地盘 天榮站	類別 制圖 李傳鵬 2022-11-26	物料號 M1 圖號 SU-V10
修改日期 採用工廠 材料颜色 -UCT542919XL-3	地盤 <input checked="" type="checkbox"/>	图纸名称 铝料加工图 材料 3MM铝板	復核 練松文 2022-11-27 批准 林仁安 2022-11-28	數量 - 單件重量 - (KG)	

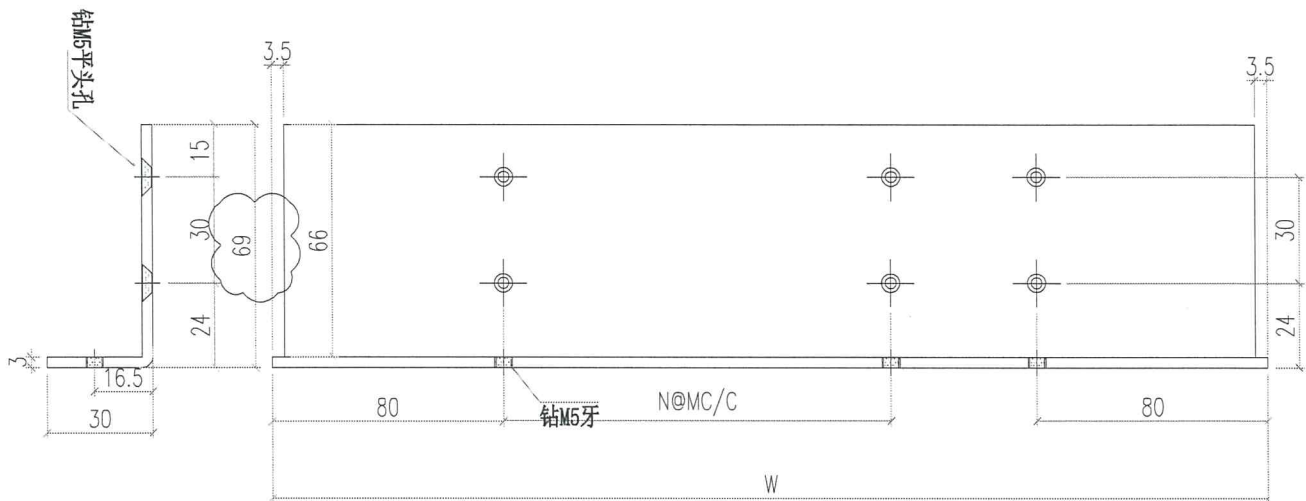
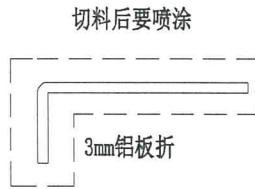
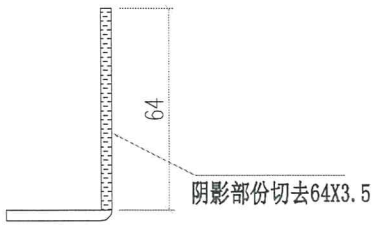

编号	W	A	A1	数量
SU-V10-1	630	1	300	24
SU-V10-2	1787.5	5	300	4
SU-V10-3	1567.5	4	300	10
SU-V10-4	834	2	300	8
SU-V10-5	2180	6	300	5
SU-V10-6	1387.5	3	300	5
SU-V10-7	1300	3	300	2
SU-V10-8	900	2	300	2
SU-V10-9	880	2	300	2
SU-V10-10	1187.5	3	300	1

 美特鋁質有限公司 MIDI Aluminium Fabricator Ltd.			工程號	J856	類別		物料號	M1		
			地盘	天榮站	制圖	李傳鵬	2022-11-26	圖號	SU-V11	
修改		採用	工廠	地盤	✓	图纸名称	铝料加工图	復核	練松文	
日期		材料颜色	-UCT542919XL-3	材料	3MM铝板	批准	林仁安	2022-11-28	數量	-
								單件重量	- (KG)	

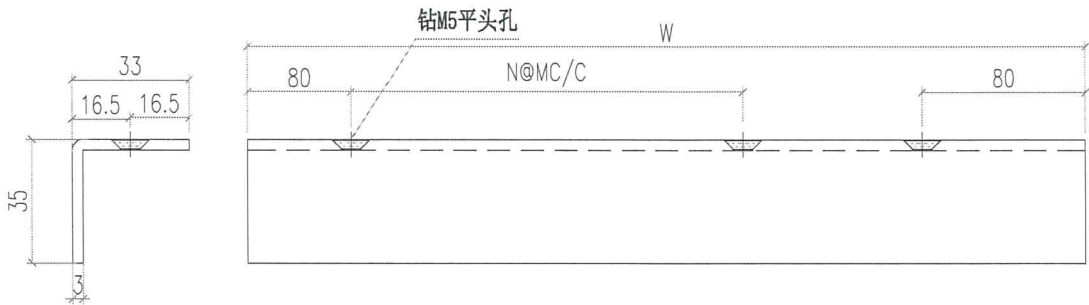

编号	W	A	A1	数量
SU-V11-1	630	1	300	24
SU-V11-2	1787.5	5	300	4
SU-V11-3	1567.5	4	300	10
SU-V11-4	834	2	300	8
SU-V11-5	2180	6	300	5
SU-V11-6	1387.5	3	300	5
SU-V11-7	1300	3	300	2
SU-V11-8	900	2	300	2
SU-V11-9	880	2	300	2
SU-V11-10	1187.5	3	300	1



 美特鋁質有限公司 MIDI Aluminium Fabricator Ltd.		工程號 J856 地盘 天榮站	類別 制圖 李傳鵬 2022-11-26	物料號 M1 圖號 SU-V12
修改 日期	採用工廠 材料颜色 -UCT542919XL-3	图纸名称 铝料加工图 材料 3MM铝板	復核 練松文 2022-11-27 批准 林仁安 2022-11-28	數量 - 單件重量 - (KG)

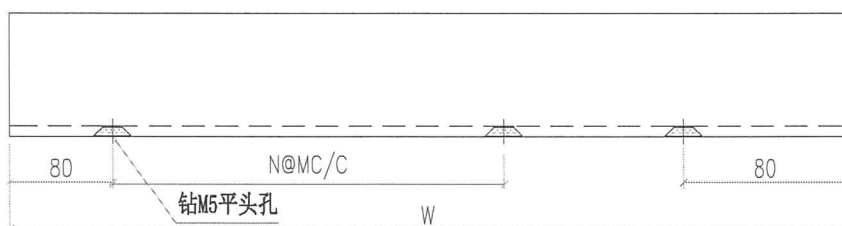
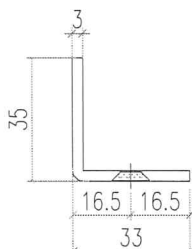

编号	W	A	A1	数量
SU-V12-1	630	1	300	24
SU-V12-2	1787.5	5	300	4
SU-V12-3	1567.5	4	300	10
SU-V12-4	834	2	300	8
SU-V12-5	2180	6	300	5
SU-V12-6	1387.5	3	300	5
SU-V12-7	1300	3	300	2
SU-V12-8	900	2	300	2
SU-V12-9	880	2	300	2
SU-V12-10	1187.5	3	300	1



 <b>美特鋁質有限公司</b> MIDI Aluminium Fabricator Ltd.		<b>工程號</b> J856 <b>地盘</b> 天榮站 <b>图纸名称</b> 铝料加工图 <b>材料</b> JM1014A	<b>類別</b> <b>制圖</b> 李傳鵬 <b>復核</b> 練松文 <b>批准</b> 林仁安	<b>物料號</b> M1 <b>圖號</b> SU-V13 <b>數量</b> - <b>單件重量</b> - (KG)
<b>修改日期</b> <b>採用工廠</b> <b>材料颜色</b> -Anodized	<b>地盘</b> ✓ <b>材料颜色</b> -Anodized			

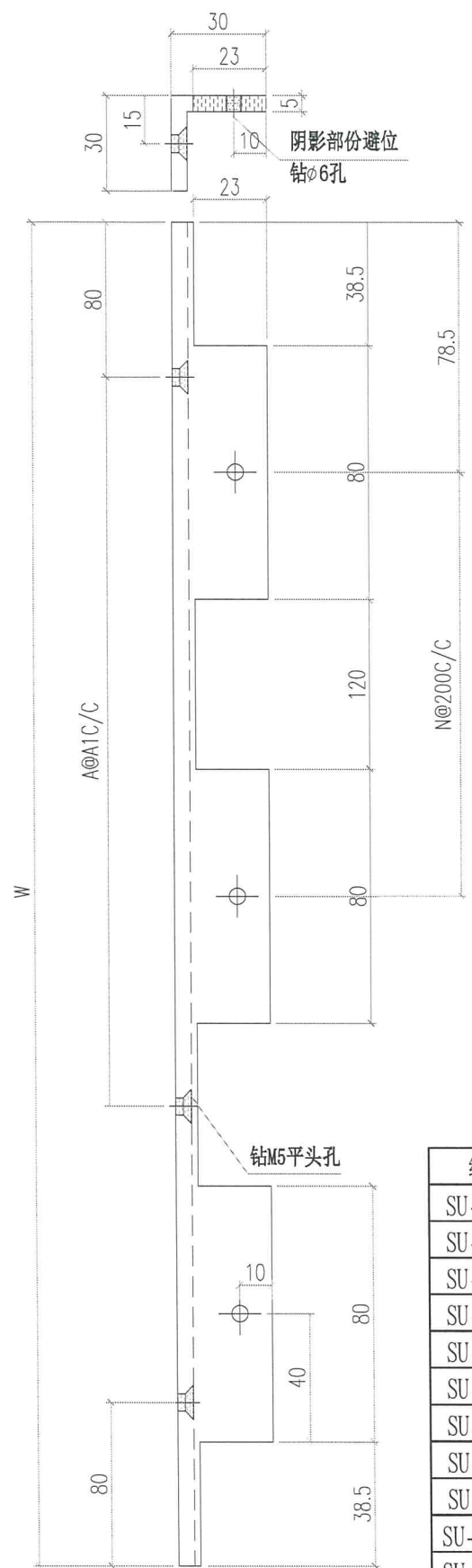

编号	W	A	A1	N	数量
SU-V13-1	630	1	300	1	18
SU-V13-2	1787.5	5	300	7	4
SU-V13-3	1567.5	4	300	6	10
SU-V13-4	834	2	300	2	6
SU-V13-5	2180	6	300	9	5
SU-V13-6	1387.5	3	300	5	5
SU-V13-7	1300	3	300	5	2
SU-V13-8	900	2	300	3	1
SU-V13-9	880	2	300	3	1
SU-V13-10	1187.5	3	300	4	1
SU-V13-11	1778	5	300	7	1
SU-V13-12	528	1	250	1	2
SU-V13-13	1678	4	300	7	1

32/42

 美特鋁質有限公司 MIDI Aluminium Fabricator Ltd.				工程號	J856	類別		物料號	M1			
				地盘	天榮站	制圖	李傳鵬	2022-11-26	圖號	SU-V14		
修改		採用	工廠	地盤	✓	图纸名称	铝料加工图	復核	練松文	2022-11-27	數量	-
日期		材料颜色	-Anodized			材料	JM1014A	批准	林仁安	2022-11-28	單件重量	- (KG)

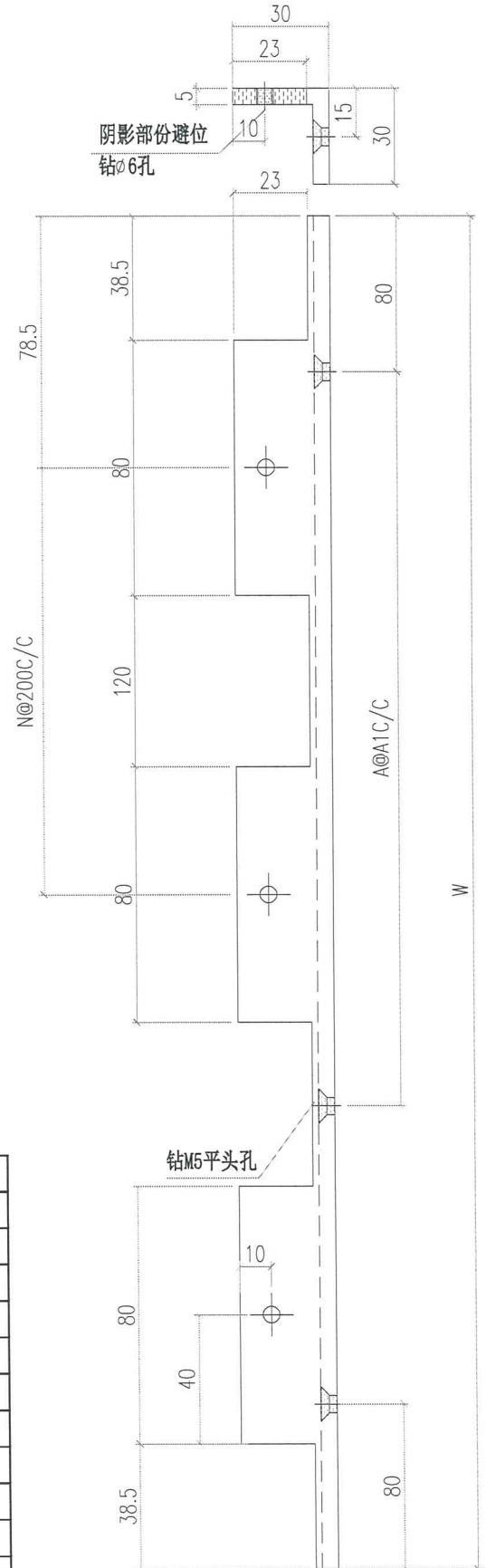

编号	W	A	A1	N	数量
SU-V14-1	630	1	300	1	18
SU-V14-2	1787.5	5	300	7	4
SU-V14-3	1567.5	4	300	6	10
SU-V14-4	834	2	300	2	8
SU-V14-5	2180	6	300	9	5
SU-V14-6	1387.5	3	300	5	5
SU-V14-7	1300	3	300	5	2
SU-V14-8	900	2	300	3	1
SU-V14-9	880	2	300	3	1
SU-V14-10	1187.5	3	300	4	1
SU-V14-11	1778	5	300	7	1
SU-V14-12	528	1	250	1	2
SU-V14-13	1678	4	300	7	1

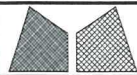

美特鋁質有限公司  
MIDI Aluminium Fabricator Ltd.

工程號	J856
地盘	天榮站
图纸名称	铝料加工图
材料	5MM铝巴

類別		物料號	M1	
制圖	李傳鵬	2022-11-26	圖號	SU-V5R
復核	練松文	2022-11-27	數量	-
批准	林仁安	2022-11-28	單件重量	- (KG)

修改日期		採用工廠	地盘	✓
		材料颜色	-Anodized	

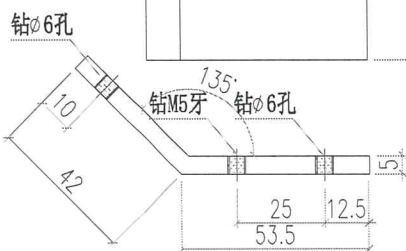
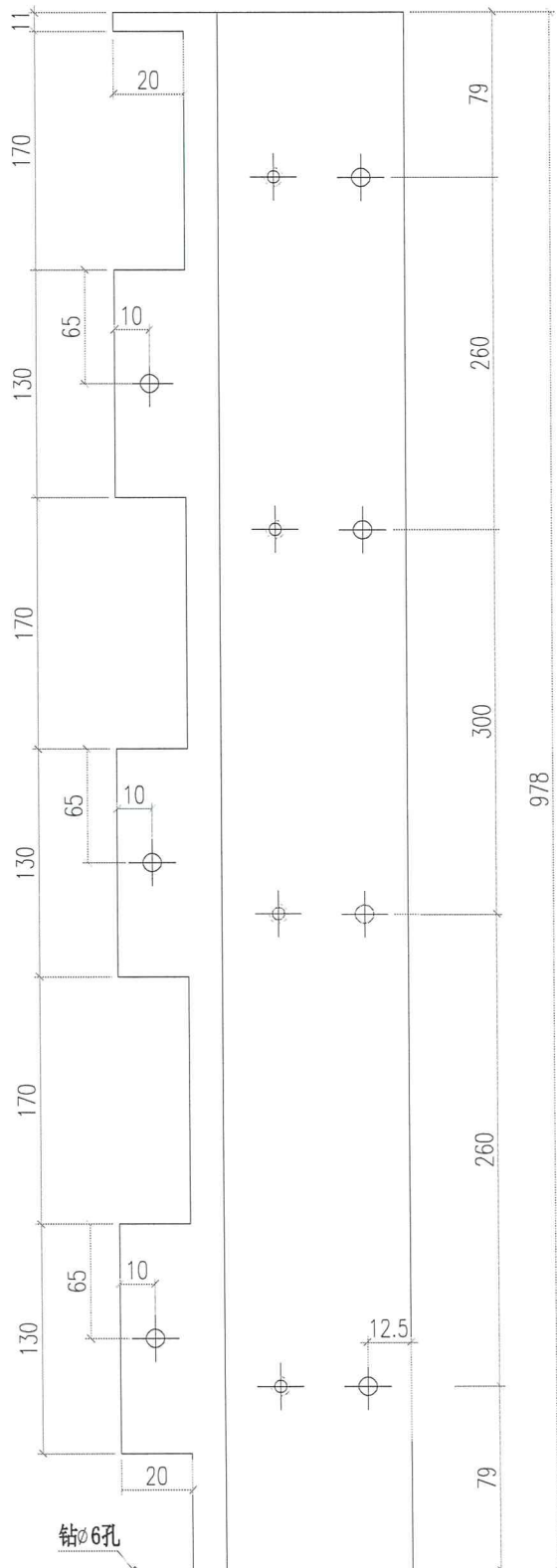

切料后要喷涂

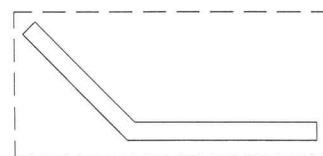

 美特鋁質有限公司 MIDI Aluminium Fabricator Ltd.			工程號 J856 地盘 天榮站 图纸名称 铝料加工图 材料 5MM铝巴	類別 制圖 李傳鵬 復核 練松文 批准 林仁安	物料號 M1 2022-11-26 2022-11-27 2022-11-28	圖號 SU-V6R 數量 - 單件重量 - (KG)
修改 日期	採用 材料颜色	工廠 -Anodized	地盤 ✓			

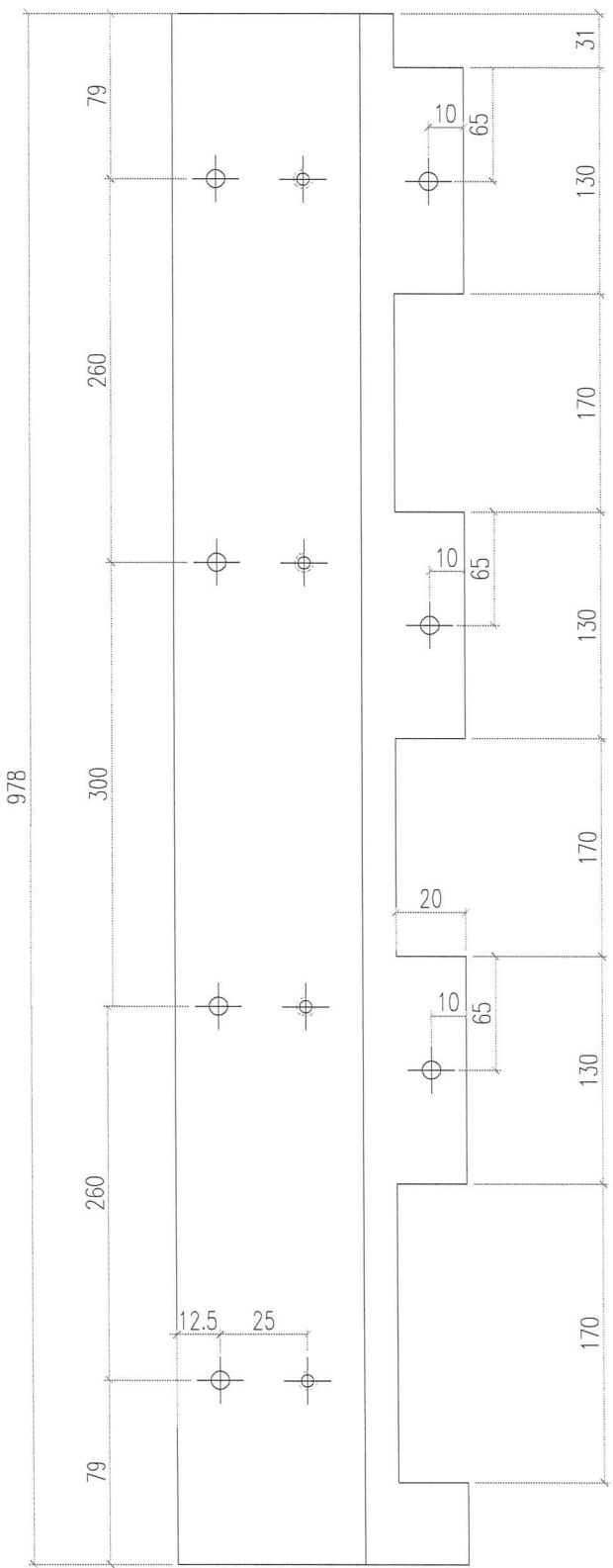

切料后要喷涂

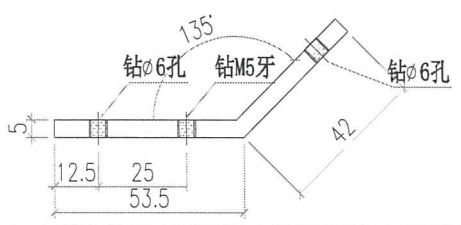
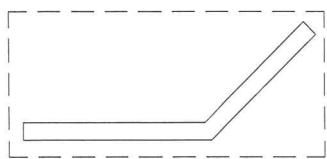

 美特鋁質有限公司 MIDI Aluminium Fabricator Ltd.			工程號 J856 地盘 天榮站	類別 制圖 李傳鵬	物料號 M1 2022-11-26	圖號 SU-V7R
修改日期 日期	採用工廠 材料颜色 -UCT542919XL-3	地盤 <input checked="" type="checkbox"/>	图纸名称 铝料加工图 材料 3MM铝板	復核 練松文 批准 林仁安	2022-11-27 2022-11-28	數量 - 單件重量 - (KG)

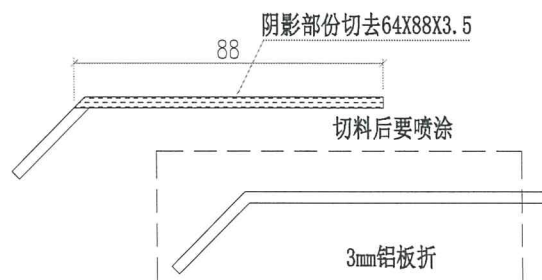
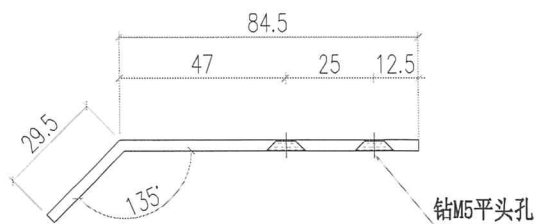
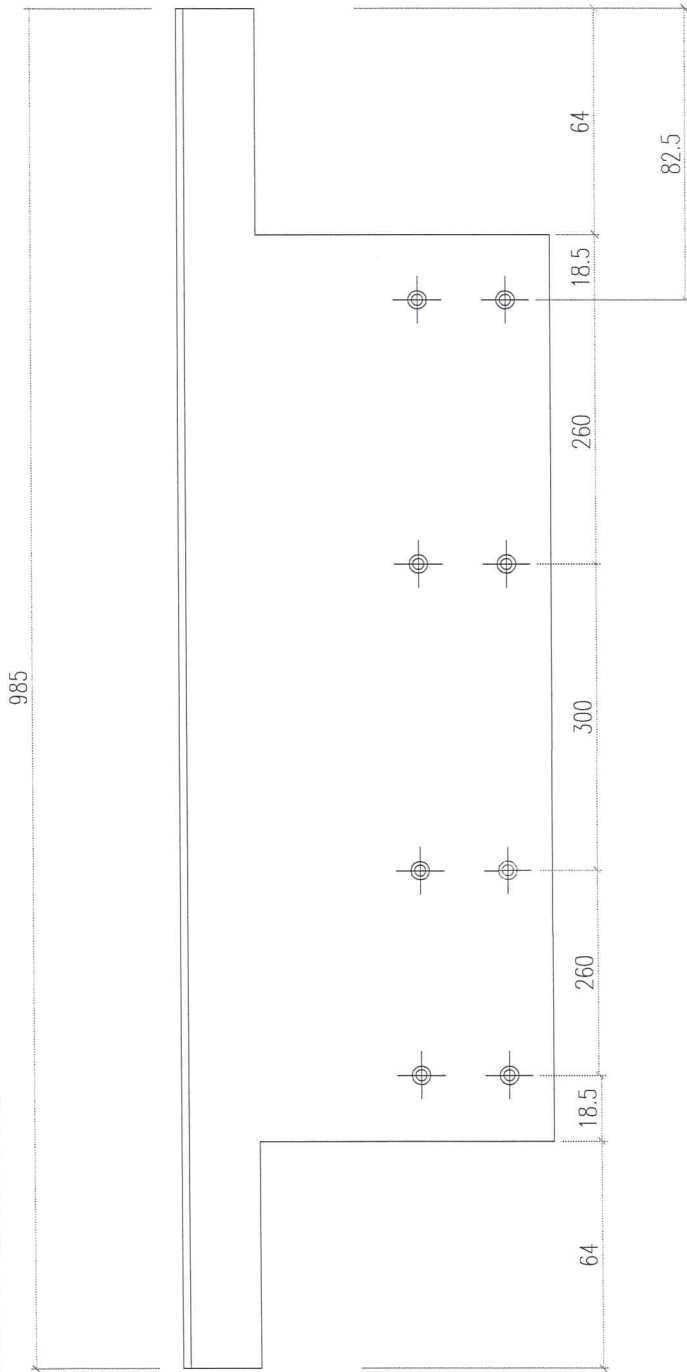

30/42

 美特鋁質有限公司 MIDI Aluminium Fabricator Ltd.			工程號	J856	類別		物料號	M1	
			地盘	天榮站	制圖	李傳鵬	2022-11-26	圖號	SU-V8R
修改		採用工廠	地盘	✓	图纸名称	铝料加工图	復核	練松文	2022-11-27
日期		材料颜色	-UCT542919XL-3		材料	3MM铝板	批准	林仁安	2022-11-28
								數量	-
								單件重量	- (KG)

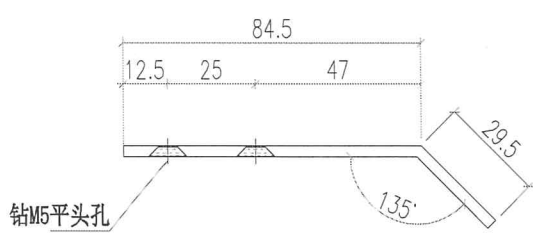
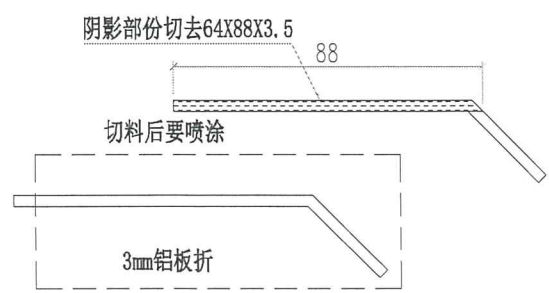
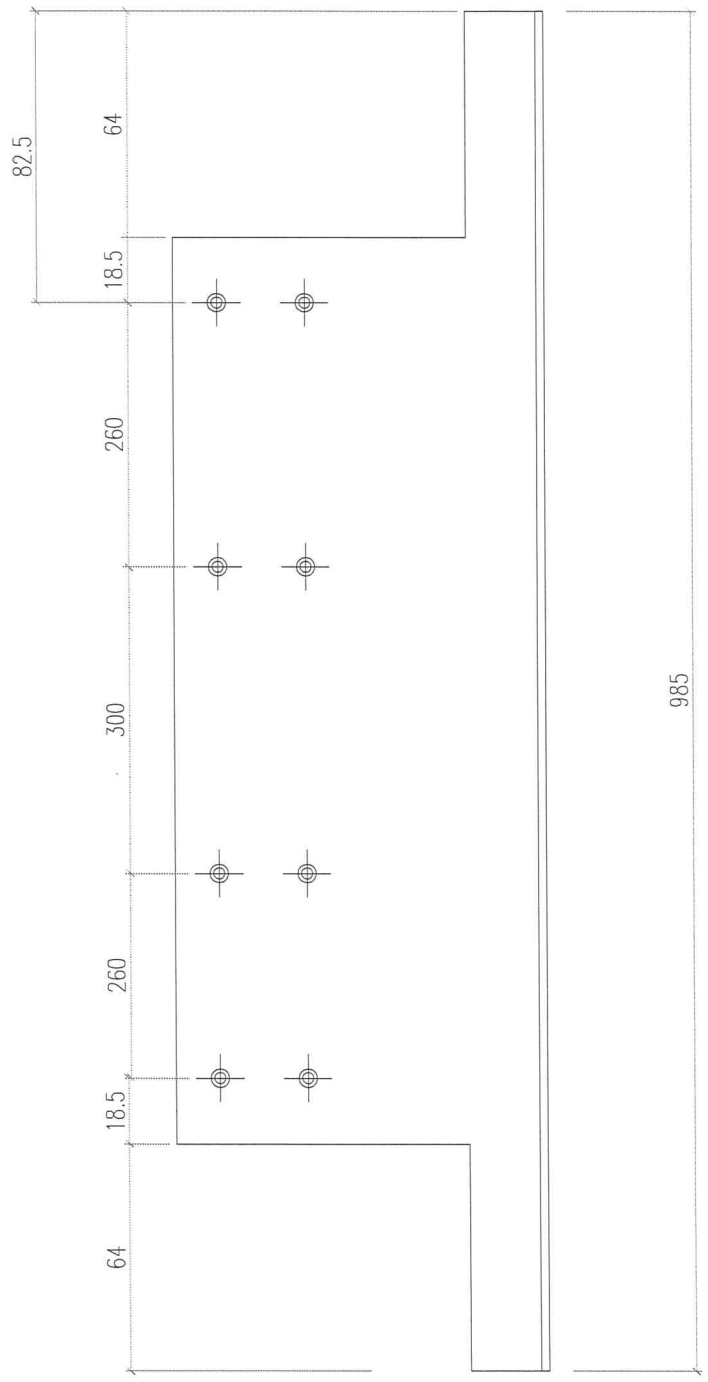

 <b>美特鋁質有限公司</b> MIDI Aluminium Fabricator Ltd.			工程號 J856 地盘 天榮站	類別 制圖 李傳鵬 2022-11-26	物料號 M1 圖號 SU-V9RA
修改 日期	採用工廠 材料颜色 -UCT542919XL-3	地盤 <input checked="" type="checkbox"/>	图纸名称 铝料加工图 材料 3MM铝板	復核 練松文 2022-11-27 批准 林仁安 2022-11-28	數量 - 單件重量 - (KG)

切料后要喷涂

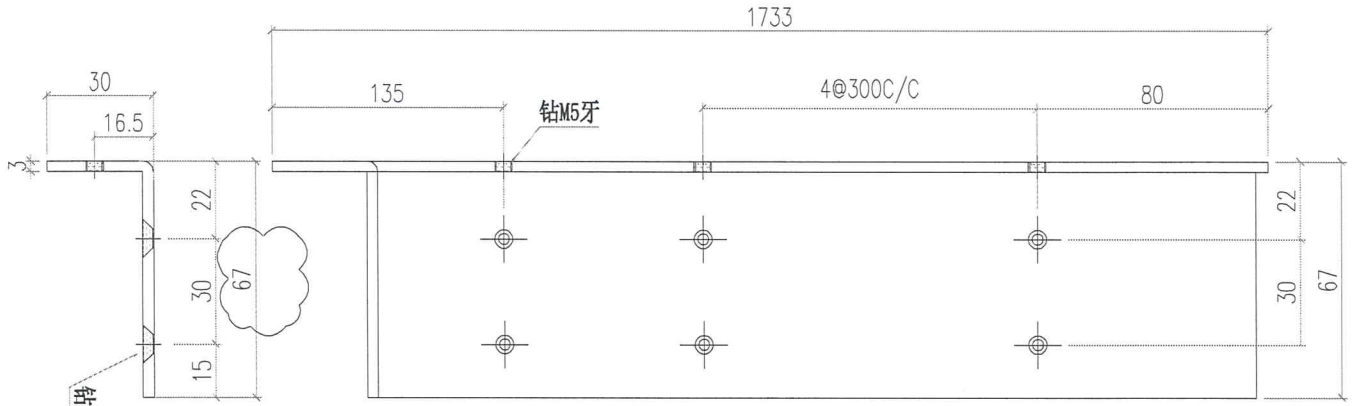
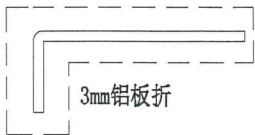

钻M5平头孔

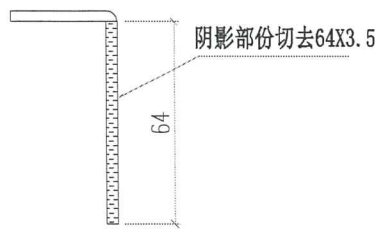
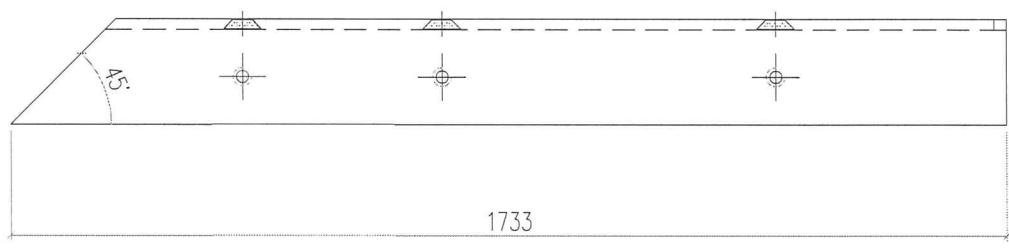

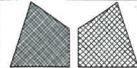
 <b>美特鋁質有限公司</b> MIDI Aluminium Fabricator Ltd.			工程號 J856 地盘 天榮站	類別 制圖 李傳鵬 2022-11-26	物料號 M1 圖號 SU-V10RA
修改日期 採用工廠 材料颜色 -UCT542919XL-3	地盤 ✓ 图纸名称 铝料加工图 材料 3MM铝板	復核 練松文 2022-11-27 批准 林仁安 2022-11-28	數量 - 單件重量 - (KG)		

切料后要喷涂

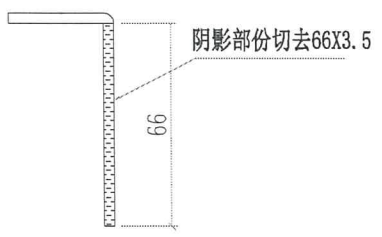
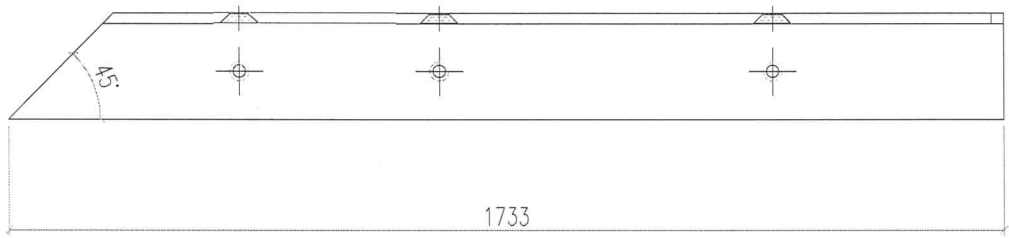
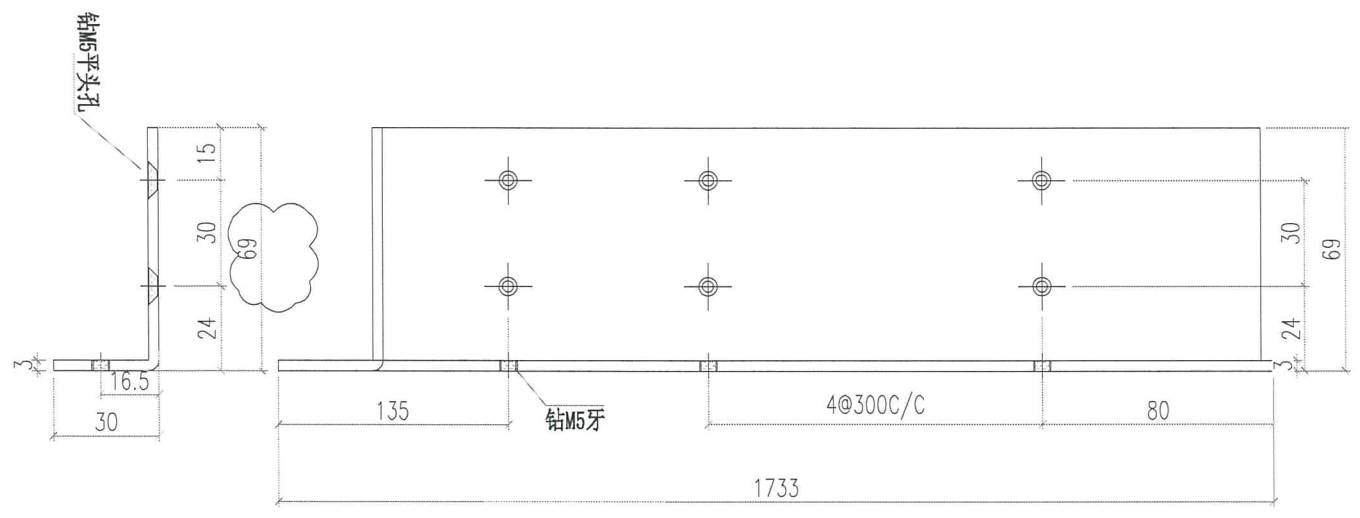
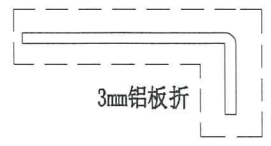

 美特鋁質有限公司 MIDI Aluminium Fabricator Ltd.			工程號	J856	類別		物料號	M1	
			地盘	天榮站	制圖	李傳鵬	2022-11-26	圖號	SU-V11RA
修改		採用工廠	地盘	✓	图纸名称	铝料加工图	復核	練松文	2022-11-27
日期		材料颜色	-UCT542919XL-3		材料	3MM铝板	批准	林仁安	2022-11-28
								數量	-
								單件重量	- (KG)

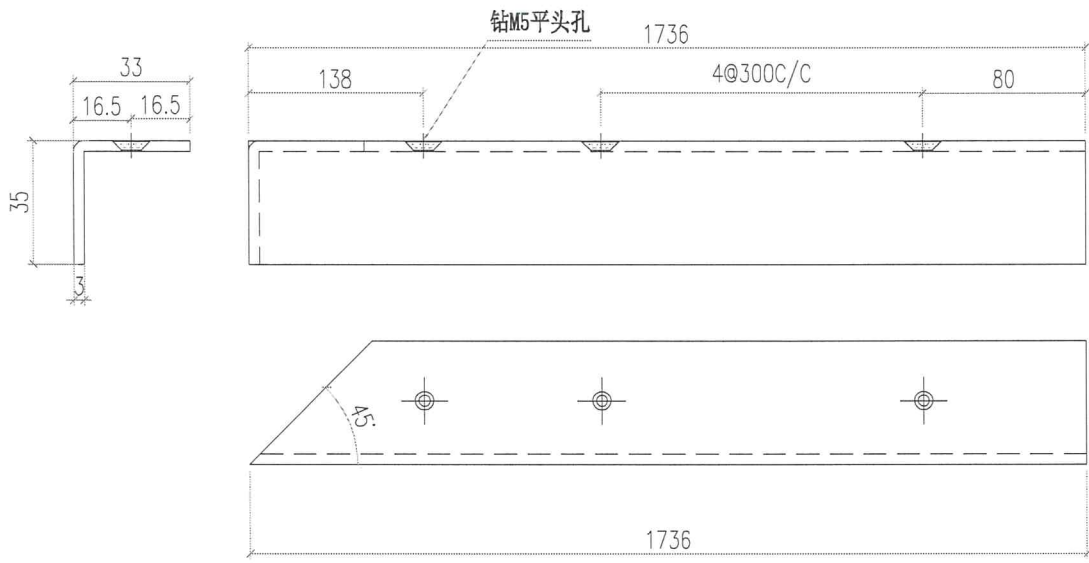

切料后要喷涂



 美特鋁質有限公司 MIDI Aluminium Fabricator Ltd.			工程號	J856	類別		物料號	M1	
			地盘	天榮站	制圖	李傳鵬	2022-11-26	圖號	SU-V12RA
修改		採用工廠	地盘	✓	图纸名称	铝料加工图	復核	練松文	2022-11-27
日期		材料颜色	-		材料	3MM铝板	批准	林仁安	2022-11-28
							數量	-	
							單件重量	-	(KG)

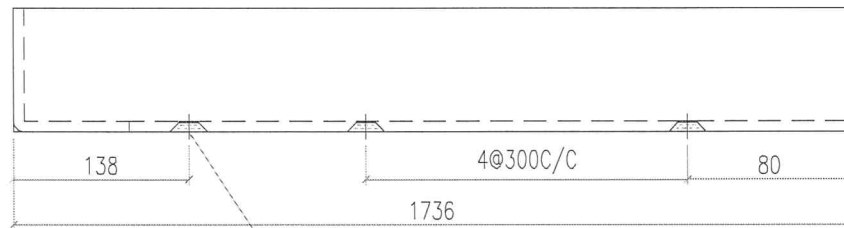
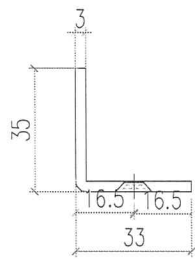

钻M5平头孔

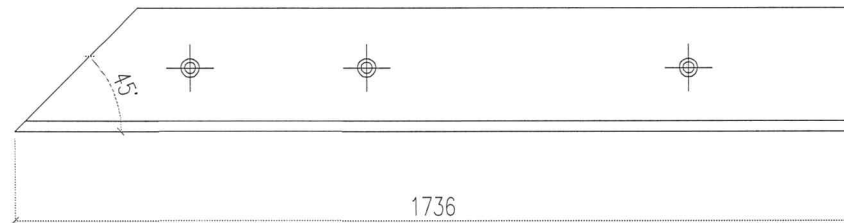

切料后要喷涂



 美特鋁質有限公司 MIDI Aluminium Fabricator Ltd.				工程號	J856	類別		物料號	M1			
				地盘	天榮站	制圖	李傳鵬	2022-11-25	圖號	SU-G01		
修改		採用	工廠	地盘	✓	图纸名称	铝料加工图	復核	練松文	2022-11-26	數量	-
日期		材料颜色	-	材料	50*50*6铝角	批准	林仁安	2022-11-28	單件重量	-	(KG)	

